



**FEIN. Unverwüstliche
Elektrowerkzeuge.**



FEIN Preiskatalog 2017



Willkommen bei FEIN – Ihrem Spezialisten für Metall und Ausbau.

FEIN steht für extrem zuverlässige Anwendungslösungen in den Bereichen Metall sowie Holz- und Verbundwerkstoffe für Handwerk und Industrie.



Anwendungslösungen in den Bereichen Bohren, Kernbohren, Schleifen, Schrauben und Oberflächenbearbeitung – mit einem breiten und zugleich spezialisierten Angebot an Elektrowerkzeugen und Zubehör ist FEIN der Spezialist für den Bereich Metall. Vor 50 Jahren erfand FEIN das oszillierende Elektrowerkzeug. Seither vertrauen Handwerker auf DAS ORIGINAL. Darüber hinaus bietet FEIN spezifische Bearbeitungslösungen für den Bereich Holz und Verbundwerkstoffe.

Wir entwickeln Zukunft. 150 Jahre FEIN. Ein zeitloses Versprechen.



1867 durch Wilhelm Emil Fein gegründet gehört FEIN heute zu den weltweit führenden Elektrowerkzeugmanufakturen. Wie damals wird auch in Zukunft der Endverwender im Zentrum unseres Handelns stehen.



Als Lösungsspezialist entwickeln wir Maschinen, Zubehör und Verbrauchsmaterialien, die den Anwendern im Bereich Metall, Holz und Verbundwerkstoffe die Arbeit erleichtert. Alles entwickelt und produziert von FEIN.



Als Erfinder der Bohrmaschine hat für uns Entwicklung Tradition. Seit 150 Jahren entwickeln und bauen wir Elektrowerkzeuge für die Zukunft. Um die Arbeit unserer Kunden täglich zu perfektionieren und einfacher zu machen.



Wir entwickeln Zukunft



2017
4-Gang Akku-Schrauber
mit QuickIN MAX



2016
Oszillierer mit Starlock
Werkzeugaufnahme



1987
Erster Sicherheits-
winkelschleifer



1967
Erstes oszillierendes
Elektrowerkzeug



1914
Der FEIN Hammer

1895
Das erste Elektrowerkzeug
der Welt – die Bohrmaschine



1867
Der Gründer



W. E. Fein



Akku Geräte

Akku-Bohrschrauber	6	Akku MULTIMASTER / MULTITALENT	36	Akku-Gewindebohrer	57
Akku-Bauschrauber	16	Akku SUPERCUT	40	Akku SuperWire	59
Akku-Schlagschrauber	20	Akku-Blechbearbeitung	48		
FEIN AccuTEC	27	Akku-Bohrmaschinen	53		

Bohren

Bohrmaschinen	62	Magnetbohrständer	73		
Winkelbohrmaschine	72	Gewindebohrer	77		

Schrauben

Metallschrauber	82	Trockenbauschrauber	83		
-----------------	----	---------------------	----	--	--

Schleifen

Compact-Winkelschleifer	88	Geradschleifer	102	HF-Geradschleifer	114
Winkelschleifer	97	HF-Winkelschleifer	108	Frequenz-Umformer	117

Blechbearbeitung

Schlitzscheren	124	Blechscheren	127	Knabber	130
----------------	-----	--------------	-----	---------	-----

Sägen und Fräsen

Stichsägen	138	Rohrstichsägen	141	Montagefräse	145
------------	-----	----------------	-----	--------------	-----

Kernbohren Metall

Mobile	148	Compact	156	Automatic	176
Economical	153	Universal	160		

Nass-/ Trockensauger

Nass-/ Trockensauger	182				
----------------------	-----	--	--	--	--

Oberflächenbearbeitung

Schleifer	190	Polierer	204		
-----------	-----	----------	-----	--	--

Oszillieren

FEIN MULTIMASTER / MULTITALENT	212	FEIN SUPERCUT CONSTRUCTION	216	FEIN SUPERCUT AUTOMOTIVE	243
--------------------------------	-----	----------------------------	-----	--------------------------	-----

Stationäre Bandschleifmaschinen

GRIT GHB Handgeführte Bandschleifer	252	GRIT GX Handwerk Basisbandschleifer	256	GRIT GI Industrie Basisbandschleifer	259
GRIT GHB Zusatzmodule	254	GRIT GX Handwerk Zusatzmodule	258	GRIT GI Industrie Zusatzmodule	262

Zubehör

Balancer	272				
----------	-----	--	--	--	--



Zubehör numerischer Teil

Maschinen in numerischer Reihenfolge	278	Vibration- und Schallemissionswerte	324		
Zubehör in numerischer Reihenfolge	284	FEIN Premium Service	332		

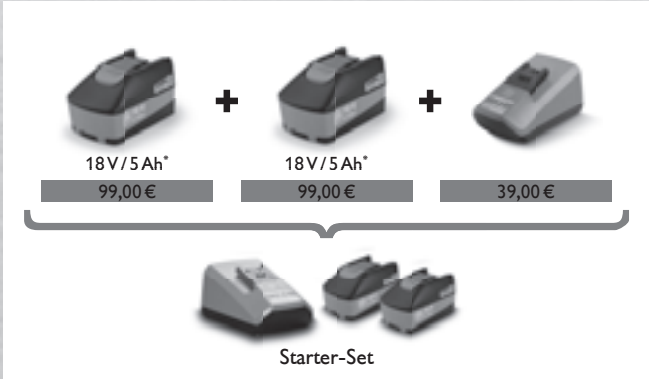

Einfach: Das neue FEIN Akku-Preissystem. Einzel oder im Set – immer das Gleiche bezahlen.

Jetzt das FEIN Akku-Programm jederzeit flexibel ergänzen: Egal ob Maschine und Akkus einzeln oder im Set erworben werden, der Gesamtpreis ist immer der gleiche. So zahlt sich das neue FEIN Preissystem mit voller Kostentransparenz und absoluter Wahlfreiheit ohne Nachteile beim Preis aus – auch beim Nachbezug.

Das FEIN Akku-Preissystem für Maschinen und Akkus mit 18V.

 <p>ASCM 18QM Select</p> <p>249,00 €</p>	+	 <p>18V/5Ah* 99,00 €</p> <p>18V/5Ah* 99,00 €</p> <p>39,00 €</p> <p>Starter-Set</p> <p>237,00 €</p>	=	 <p>Basis-Set</p> <p>486,00 €</p>
--	---	---	---	---

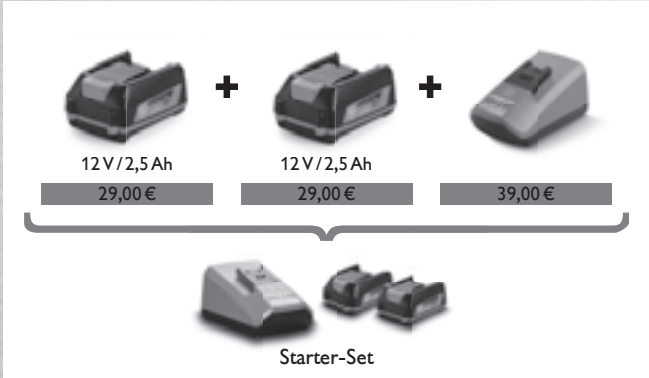
Gleiches Preissystem, andere Leistungsdaten – für Maschinen und Akkus mit 12V.

 <p>ASCM 12Q Select</p> <p>162,00 €</p>	+	 <p>12V/2,5Ah 29,00 €</p> <p>12V/2,5Ah 29,00 €</p> <p>39,00 €</p> <p>Starter-Set</p> <p>97,00 €</p>	=	 <p>Basis-Set</p> <p>259,00 €</p>
--	---	---	---	--

* Auch erhältlich mit 18V/2,5Ah.

Eine runde Sache: das FEIN Akku-Programm – einzigartig, flexibel und einfach.

Das FEIN Akku-Programm für metallverarbeitende und oszillierende Werkzeuge bietet leistungsstarke Maschinen in 12V und 18V. FEIN gewährt auf alle Geräte 3 Jahre FEIN PLUS Garantie – inklusive Li-Ionen Akkus und Ladegerät.

Einfach das Produkt innerhalb von 6 Wochen nach Kauf registrieren unter:
www.fein.com/warranty



Das FEIN Akku-Programm – einzigartig, zuverlässig und extrem ausdauernd.

Das FEIN Akku-Sortiment bietet leistungsstarke Geräte in 18 und 12 V. Besondere Highlights sind der FEIN bürstenlose PowerDrive Motor für hohen Wirkungsgrad und höchste Lebensdauer, sowie die MultiVolt Schnittstelle für die Nutzung aller FEIN Li-Ionen Akkus (12-18 V) auf diesen Geräten. Alle FEIN Li-Ionen Akkus verfügen über die neue SafetyCell Technology. Eine separate Kommunikationsleitung schützt den Akku und die Maschine vor Beschädigung durch Überlastung – das macht die FEIN Akku-Technologie langlebig und sicher. FEIN gewährt auf alle Akku-Werkzeuge (inkl. Li-Ionen Akkus und Ladegerät) die 3 Jahre FEIN PLUS Garantie. Einfach das Produkt innerhalb von 6 Wochen nach Kauf unter www.fein.com/warranty registrieren.



Akku-Bohrschrauber **Seite 6**

Die optimale Kombination aus Flexibilität, Kraft und Zuverlässigkeit. Konzipiert für Bohren, Gewindebohren und Schrauben in Metall.

Akku-Bauschrauber **Seite 16**

Die Spezialisten für den Trockenbau und selbstbohrende Schrauben im Metallbau. Exakte Ergebnisse durch Abschaltung über Tiefenanschlag oder über Drehmoment.

Akku-Schlagschrauber **Seite 20**

Unschlagbar effizient und immer zuverlässig. Vielseitig einsetzbar und dauerhaft belastbar.

FEIN AccuTEC **Seite 27**

Langlebige Präzisions-Akku-Schrauber für weiche und harte Schraubverbindungen in der industriellen Serienfertigung.

Akku MULTIMASTER / MULTITALENT **Seite 36**

Das leistungsstarke und universelle System für Ausbau und Renovierung.



Akku SUPERCUT **Seite 40**
Das leistungsstärkste System für Ausbau
und Renovierung.



Akku-Blechbearbeitung **Seite 48**
Leistungsstarke und kurvengängige Akku-Knabber
und Akku-Scheren für Aus- und Abschnitte in Bleche,
Profile und Wickelfalzrohre.



Akku-Bohrmaschinen **Seite 53**
Optimal auf die jeweilige Aufgabenstellung
abgestimmt. Präzise, leistungsstark, handlich.



Akku-Gewindebohrer **Seite 57**
Wirtschaftlich, präzise und zuverlässig.
Die Alternative zur Handarbeit.



Akku SuperWire **Seite 59**
Draht-Auslasssystem für Fahrzeugscheiben.



	ASCM 18 QM	ASCM 18 QM Select	Profi-Set ASCM 18 QM Gewindebohren	ABS 18 QC	ABS 18 Q Select	Profi-Set ABS 18 QC Gewindebohren	
	4-Gang Akku-Bohrschrauber mit bürstenlosem Motor und QuickIN MAX Schnittstelle. Kompromisslose Leistung für Bohren und Gewindebohren bis 12 mm und Bohren mit HM-Lochsägen.		4-Gang Akku-Bohrschrauber mit bürstenlosem Motor, QuickIN Max Schnittstelle und umfangreichen Zubehör zum Bohren, Gewindebohren und Schrauben in Metall.	2-Gang Akku-Bohrschrauber mit bürstenlosem Motor und QuickIN Schnittstelle. Perfekt geeignet für Bohren und Gewindebohren bis 10 mm.		2-Gang Akku-Bohrschrauber mit bürstenlosem Motor, QuickIN Schnittstelle und umfangreichen Zubehör zum Bohren, Gewindebohren und Schrauben in Metall.	
Seite	8	8	9	9	10	10	
Technische Attribute	Akku-Spannung	18 V	18 V	18 V	18 V	18 V	
	Akku-Kapazität	5 Ah		5 Ah	2,5 Ah	2,5 Ah	
	Motor	bürstenlos	bürstenlos	bürstenlos	bürstenlos	bürstenlos	bürstenlos
	Getriebe	4-Gang	4-Gang	4-Gang	2-Gang	2-Gang	2-Gang
	Schnittstelle	QuickIN MAX	QuickIN MAX	QuickIN MAX	QuickIN	QuickIN	QuickIN
	Max. Drehmoment (hart/weich)	90 / 45 Nm	90 / 45 Nm	90 / 45 Nm	60 / 32 Nm	60 / 32 Nm	60 / 32 Nm
	Drehmomentstufen	15 + 1	15 + 1	15 + 1	22 + 1	22 + 1	22 + 1
	Bohr-Ø Stahl	25 mm	25 mm	25 mm	13 mm	13 mm	13 mm
	Bohr-Ø Holz	50 mm	50 mm	50 mm	50 mm	50 mm	50 mm
	Gewindebohren	M 12	M 12	M 12	M 10	M 10	M 10
	Gewicht mit Akku	2,20 kg		2,20 kg	1,70 kg		1,70 kg
Gewicht ohne Akku	1,50 kg	1,50 kg	1,50 kg	1,30 kg	1,30 kg	1,30 kg	
Abnehmbares Bohrfutter	●	●	●	●	●	●	

● enthalten



	ASCM 12 QC	ASCM 12 Q Select	Profi-Set ASCM 12 QC Gewindebohren	ABSU 12 C	ABSU 12 Select	ABSU 12 W4C	ABSU 12 W4 Select
	4-Gang Akku-Bohrschrauber mit bürstenlosem Motor und QuickIN Schnittstelle. Perfekt geeignet für Bohren und Gewindebohren bis 8 mm und Schrauben.		4-Gang Akku- Bohrschrauber mit bürstenlosem Motor, QuickIN Schnittstelle und umfangreichen Zubehör zum Bohren, Gewinde- bohren und Schrauben in Metall.	2-Gang Akku-Bohrschrauber mit Vollmetall-Bohrfutter. Perfekt für universelle Bohr- und Schraubarbeiten bis 6 mm.		2-Gang Akku-Schrauber mit 1/4 in Werkzeugaufnahme. Kraftvolles Drehmoment für Verschraubungen bis 6 x 200 mm.	
	11	11	12	12	13	13	13
	12 V	12 V	12 V	12 V	12 V	12 V	12 V
	2,5 Ah		2,5 Ah	2,5 Ah		2,5 Ah	
	bürstenlos	bürstenlos	bürstenlos	2-pol. DC	2-pol. DC	2-pol. DC	2-pol. DC
	4-Gang	4-Gang	4-Gang	2-Gang	2-Gang	2-Gang	2-Gang
	QuickIN	QuickIN	QuickIN				
	40 / 20 Nm	40 / 20 Nm	40 / 20 Nm	20 / 14 Nm	20 / 14 Nm	20 / 14 Nm	20 / 14 Nm
	20 + 1	20 + 1	20 + 1	17 + 1	17 + 1	17 + 1	17 + 1
	13 mm	13 mm	13 mm	10 mm	10 mm		
	40 mm	40 mm	40 mm	30 mm	30 mm		
	M 8	M 8	M 8	M 6	M 6		
	1,30 kg		1,30 kg	1,20 kg		1,10 kg	
	1,10 kg	1,10 kg	1,10 kg	1,00 kg	1,00 kg	0,80 kg	0,80 kg
	●	●	●				

ASCM 18 QM

Neuheit 2017



Zubehör ab Seite 14

4-Gang Akku-Bohrschrauber mit bürstenlosem Motor und QuickIN MAX Schnittstelle. Kompromisslose Leistung für Bohren und Gewindebohren bis 12 mm und Bohren mit HM-Lochsägen.

Akku-Spannung	V	18
Akku-Kapazität	Ah	5
Motor		bürstenlos
Getriebe		4-Gang
Schnittstelle		QuickIN MAX
Leerlaufdrehzahl	1/min	400 / 800 / 1 950 / 3 850
Max. Drehmoment (hart/weich)	Nm	90 / 45
Drehmomentstufen		15 + 1
Bohrfutter-Spannweite	mm	1,5 - 13
Schrauben	mm	10 x 400
Bohr-Ø Stahl	mm	25
Bohr-Ø Holz	mm	50
Gewindebohren		M 12
Gewicht mit Akku	kg	2,20
Gewicht ohne Akku	kg	1,50
Bestellnummer		7 116 11 61 00 0
EAN		4014586887456
Preis Euro zzgl. MwSt. [PK18]		486,00
Preis Euro inkl. MwSt. [PK18]		578,34
FEIN Premium Service* zzgl. MwSt.		65,00
FEIN Premium Service* inkl. MwSt.		77,35

FEIN VORTEILE:

- ▶ Bürstenloser FEIN PowerDrive Motor, komplett gekapselt und staubgeschützt mit 30% höherem Wirkungsgrad und höchster Lebensdauer.
- ▶ 4-Gang Vollmetall-Getriebe. Optimale Schnittgeschwindigkeiten für Bohren in Metall und selbstbohrende Schrauben.
- ▶ QuickIN MAX Zubehörschnittstelle für alle QuickIN und QuickIN MAX Zubehör. Schneller Wechsel zwischen den Anwendungen.
- ▶ Hohe Drehmomente bis 90 Nm.
- ▶ Inkl. QuickIN Vollmetall-Bohrfutter (120 Nm) mit hartmetallbestückten Spannbacken und hohen Spannkraften.
- ▶ Im 4. Gang optimale Drehzahlen (3 850 1/min) für kleine Durchmesser.
- ▶ Im 3. Gang optimale Drehzahlen (1 950 1/min) für Durchmesser 8 mm.
- ▶ Kraftvoll im 1. Gang Gewinde schneiden.
- ▶ Geeignet bis 25 mm HM-Lochsägen.
- ▶ Elektronische Drehmomenteinstellung.
- ▶ Verschraubt 10 x 400 mm Schrauben ohne Vorbohren.
- ▶ 2 200 Verschraubungen (5 x 40 mm) mit einer Akku-Ladung (5 Ah).
- ▶ Ein Ladegerät für alle FEIN Li-Ion Akkus aller Spannungs-klassen.
- ▶ Der Akku-Ladestand ist direkt am Akku ablesbar.
- ▶ FEIN SafetyCell Technology. Schützt den Akku und die Maschine vor Überlastung, Überhitzung und Tiefentladung.
- ▶ 3 Jahre FEIN PLUS Garantie inkl. Akku und Ladegerät.

Im Preis enthalten:

1 Akku-Bohrschrauber, 2 Akku-Packs (Li-Ionen), 1 Schnell-ladegerät ALG 50, 1 QuickIN Bohrfutter (120 Nm), 1 Gürtel-Clip, 1 Bitgarage, 1 Handgriff, 1 Kunststoff-Werkzeugkoffer

ASCM 18 QM Select

Neuheit 2017

FEIN SELECT⁺



Zubehör ab Seite 14

4-Gang Akku-Bohrschrauber mit bürstenlosem Motor und QuickIN MAX Schnittstelle. Kompromisslose Leistung für Bohren und Gewindebohren bis 12 mm und Bohren mit HM-Lochsägen.

Akku-Spannung	V	18
Motor		bürstenlos
Getriebe		4-Gang
Schnittstelle		QuickIN MAX
Leerlaufdrehzahl	1/min	400 / 800 / 1 950 / 3 850
Max. Drehmoment (hart/weich)	Nm	90 / 45
Drehmomentstufen		15 + 1
Bohrfutter-Spannweite	mm	1,5 - 13
Schrauben	mm	10 x 400
Bohr-Ø Stahl	mm	25
Bohr-Ø Holz	mm	50
Gewindebohren		M 12
Gewicht ohne Akku	kg	1,50
Bestellnummer		7 116 11 64 00 0
EAN		4014586887340
Preis Euro zzgl. MwSt. [PK18]		249,00
Preis Euro inkl. MwSt. [PK18]		296,31
FEIN Premium Service* zzgl. MwSt.		65,00
FEIN Premium Service* inkl. MwSt.		77,35

FEIN VORTEILE:

- ▶ Bürstenloser FEIN PowerDrive Motor, komplett gekapselt und staubgeschützt mit 30% höherem Wirkungsgrad und höchster Lebensdauer.
- ▶ 4-Gang Vollmetall-Getriebe. Optimale Schnittgeschwindigkeiten für Bohren in Metall und selbstbohrende Schrauben.
- ▶ QuickIN MAX Zubehörschnittstelle für alle QuickIN und QuickIN MAX Zubehör. Schneller Wechsel zwischen den Anwendungen.
- ▶ Hohe Drehmomente bis 90 Nm.
- ▶ Inkl. QuickIN Vollmetall-Bohrfutter (120 Nm) mit hartmetallbestückten Spannbacken und hohen Spannkraften.
- ▶ Im 4. Gang optimale Drehzahlen (3 850 1/min) für kleine Durchmesser.
- ▶ Im 3. Gang optimale Drehzahlen (1 950 1/min) für Durchmesser 8 mm.
- ▶ Kraftvoll im 1. Gang Gewinde schneiden.
- ▶ Geeignet bis 25 mm HM-Lochsägen.
- ▶ Elektronische Drehmomenteinstellung.
- ▶ Verschraubt 10 x 400 mm Schrauben ohne Vorbohren.
- ▶ 2 200 Verschraubungen (5 x 40 mm) mit einer Akku-Ladung (5 Ah).
- ▶ Ein Ladegerät für alle FEIN Li-Ion Akkus aller Spannungs-klassen.
- ▶ Der Akku-Ladestand ist direkt am Akku ablesbar.
- ▶ FEIN SafetyCell Technology. Schützt den Akku und die Maschine vor Überlastung, Überhitzung und Tiefentladung.
- ▶ 3 Jahre FEIN PLUS Garantie inkl. Akku und Ladegerät.

Im Preis enthalten:

1 Akku-Bohrschrauber, 1 QuickIN Bohrfutter (120 Nm), 1 Gürtel-Clip, 1 Bitgarage, 1 Handgriff, 1 Kunststoff-Werkzeugkoffer



**Profi-Set ASCM 18 QM
Gewindebohren**



Zubehör ab Seite 14

4-Gang Akku-Bohrschrauber mit bürstenlosem Motor, QuickIN Max Schnittstelle und umfangreichen Zubehör zum Bohren, Gewindebohren und Schrauben in Metall.

Akku-Spannung	V	18
Akku-Kapazität	Ah	5
Motor		bürstenlos
Getriebe		4-Gang
Schnittstelle		QuickIN MAX
Leerlaufdrehzahl	1/min	400 / 800 / 1 950 / 3 850
Max. Drehmoment (hart/weich)	Nm	90 / 45
Drehmomentstufen		15 + 1
Bohrfutter-Spannweite	mm	1,5 - 13
Schrauben	mm	10 x 400
Bohr-Ø Stahl	mm	25
Bohr-Ø Holz	mm	50
Gewindebohren		M 12
Gewicht mit Akku	kg	2,20
Gewicht ohne Akku	kg	1,50
Bestellnummer		7 116 11 63 00 0
EAN		4014586887333
Preis Euro zzgl. MwSt. [PK18]		586,00
Preis Euro inkl. MwSt. [PK18]		697,34
FEIN Premium Service* zzgl. MwSt.		65,00
FEIN Premium Service* inkl. MwSt.		77,35

FEIN VORTEILE:

- ▶ Bürstenloser FEIN PowerDrive Motor, komplett gekapselt und staubgeschützt mit 30% höherem Wirkungsgrad und höchster Lebensdauer.
- ▶ 4-Gang Vollmetall-Getriebe. Optimale Schnittgeschwindigkeiten für Bohren in Metall und selbstbohrende Schrauben.
- ▶ QuickIN MAX Zubehörschnittstelle für alle QuickIN und QuickIN MAX Zubehöre. Schneller Wechsel zwischen den Anwendungen.
- ▶ Hohe Drehmomente bis 90 Nm.
- ▶ Inkl. QuickIN Vollmetall-Bohrfutter (120 Nm) mit hartmetallbestückten Spannbacken und hohen Spannkräften.
- ▶ Im 4. Gang optimale Drehzahlen (3 850 1/min) für kleine Durchmesser.
- ▶ Im 3. Gang optimale Drehzahlen (1 950 1/min) für Durchmesser 8 mm.
- ▶ Kraftvoll im 1. Gang Gewinde schneiden.
- ▶ Geeignet bis 25 mm HM-Lochsägen.
- ▶ Elektronische Drehmomenteinstellung.
- ▶ Verschraubt 10 x 400 mm Schrauben ohne Vorbohren.
- ▶ 2 200 Verschraubungen (5 x 40 mm) mit einer Akku-Ladung (5 Ah).
- ▶ Ein Ladegerät für alle FEIN Li-Ion Akkus aller Spannungs-klassen.
- ▶ Der Akku-Ladestand ist direkt am Akku ablesbar.
- ▶ FEIN SafetyCell Technology. Schützt den Akku und die Maschine vor Überlastung, Überhitzung und Tiefentladung.
- ▶ 3 Jahre FEIN PLUS Garantie inkl. Akku und Ladegerät.
- ▶ Inkl. QuickIN Bithalter (1/4 in) mit praktischer Einhandbedienung und starkem Neodym-Magnet.
- ▶ Inkl. QuickIN Gewindebohr-Adapter mit 2 Spannzangen für Schaft-Durchmesser 4,5 und 6 mm zum Schneiden von Gewindegrößen M4 / M5 / M6 / M8.
- ▶ Inkl. QuickIN Stecknuss-Adapter zur Aufnahme von Schlag-nüssen mit 1/2 in Vierkantaufnahme.

Im Preis enthalten:

1 Akku-Bohrschrauber, 2 Akku-Packs (Li-Ionen), 1 Schnell-ladegerät ALG 50, 1 QuickIN Bohrfutter (120 Nm), 1 Gürtel-Clip, 1 Bitgarage, 1 Handgriff, 1 Kunststoff-Werkzeugkoffer, 1 QuickIN Bithalter (1/4 in), 1 QuickIN Gewindebohr-Adapter mit 2 Spannzangen, 1 QuickIN Stecknussadapter (1/2 in)

ABS 18 QC



Zubehör ab Seite 14

2-Gang Akku-Bohrschrauber mit bürstenlosem Motor und QuickIN Schnittstelle. Perfekt geeignet für Bohren und Gewindebohren bis 10 mm.

Akku-Spannung	V	18
Akku-Kapazität	Ah	2,5
Motor		bürstenlos
Getriebe		2-Gang
Schnittstelle		QuickIN
Leerlaufdrehzahl	1/min	450 / 2 000
Max. Drehmoment (hart/weich)	Nm	60 / 32
Drehmomentstufen		22 + 1
Bohrfutter-Spannweite	mm	1,5 - 13
Schrauben	mm	8 x 300
Bohr-Ø Stahl	mm	13
Bohr-Ø Holz	mm	50
Gewindebohren		M 10
Gewicht mit Akku	kg	1,70
Gewicht ohne Akku	kg	1,30
Bestellnummer		7 113 22 62 00 0
EAN		4014586887159
Preis Euro zzgl. MwSt. [PK18]		386,00
Preis Euro inkl. MwSt. [PK18]		459,34
FEIN Premium Service* zzgl. MwSt.		65,00
FEIN Premium Service* inkl. MwSt.		77,35

FEIN VORTEILE:

- ▶ Bürstenloser FEIN PowerDrive Motor mit 30% höherem Wirkungsgrad und langer Lebensdauer.
- ▶ QuickIN Zubehörschnittstelle für alle QuickIN Zubehöre. Schneller Wechsel zwischen den Anwendungen.
- ▶ MultiVolt-Schnittstelle. Akku-Werkzeug ist mit allen FEIN Li-Ionen Akkus (12-18 V) betreibbar.
- ▶ 2-Gang Vollmetall-Getriebe für Bohren in Metall und selbstbohrende Schrauben.
- ▶ Inkl. QuickIN Vollmetall-Bohrfutter (120 Nm) mit hartmetallbestückten Spannbacken und hohen Spannkräften.
- ▶ Mechanische Drehmomenteinstellung.
- ▶ Kompakte Bauweise.
- ▶ 750 Verschraubungen (5 x 40 mm) mit einer Akku-Ladung (2,5 Ah).
- ▶ Ein Ladegerät für alle FEIN Li-Ion Akkus aller Spannungs-klassen.
- ▶ Der Akku-Ladestand ist direkt am Akku ablesbar.
- ▶ FEIN SafetyCell Technology. Schützt den Akku und die Maschine vor Überlastung, Überhitzung und Tiefentladung.
- ▶ 3 Jahre FEIN PLUS Garantie inkl. Akku und Ladegerät.

Im Preis enthalten:

1 Akku-Bohrschrauber, 2 Akku-Packs (Li-Ionen), 1 Schnell-ladegerät ALG 50, 1 QuickIN Bohrfutter (120 Nm), 1 Gürtel-Clip, 1 Bitgarage, 1 Kunststoff-Werkzeugkoffer

ABS 18 Q Select

2-Gang Akku-Bohrschrauber mit bürstenlosem Motor und QuickIN Schnittstelle. Perfekt geeignet für Bohren und Gewindebohren bis 10 mm.

Neuheit 2017

FEIN SELECT⁺



Zubehör ab Seite 14

Akku-Spannung	V	18
Motor		bürstenlos
Getriebe		2-Gang
Schnittstelle		QuickIN
Leerlaufdrehzahl	1/min	450 / 2 000
Max. Drehmoment (hart/weich)	Nm	60 / 32
Drehmomentstufen		22 + 1
Bohrfutter-Spannweite	mm	1,5 - 13
Schrauben	mm	8 x 300
Bohr-Ø Stahl	mm	13
Bohr-Ø Holz	mm	50
Gewindebohren		M 10
Gewicht ohne Akku	kg	1,30
Bestellnummer		7 113 22 64 00 0
EAN		4014586887203
Preis Euro zzgl. MwSt. [PK18]		209,00
Preis Euro inkl. MwSt. [PK18]		248,71
FEIN Premium Service* zzgl. MwSt.		65,00
FEIN Premium Service* inkl. MwSt.		77,35

FEIN VORTEILE:

- ▶ Bürstenloser FEIN PowerDrive Motor mit 30% höherem Wirkungsgrad und langer Lebensdauer.
- ▶ QuickIN Zubehörschnittstelle für alle QuickIN Zubehöre. Schneller Wechsel zwischen den Anwendungen.
- ▶ MultiVolt-Schnittstelle. Akku-Werkzeug ist mit allen FEIN Li-Ionen Akkus (12-18 V) betreibbar.
- ▶ 2-Gang Vollmetall-Getriebe für Bohren in Metall und selbstbohrende Schrauben.
- ▶ Inkl. QuickIN Vollmetall-Bohrfutter (120 Nm) mit hartmetallbestückten Spannbacken und hohen Spannkraften.
- ▶ Mechanische Drehmomenteinstellung.
- ▶ Kompakte Bauweise.
- ▶ 750 Verschraubungen (5 x 40 mm) mit einer Akku-Ladung (2,5 Ah).
- ▶ Ein Ladegerät für alle FEIN Li-Ion Akkus aller Spannungs-klassen.
- ▶ Der Akku-Ladestand ist direkt am Akku ablesbar.
- ▶ FEIN SafetyCell Technology. Schützt den Akku und die Maschine vor Überlastung, Überhitzung und Tiefentladung.
- ▶ 3 Jahre FEIN PLUS Garantie inkl. Akku und Ladegerät.

Im Preis enthalten:

- 1 Akku-Bohrschrauber, 1 QuickIN Bohrfutter (120 Nm), 1 Gürtel-Clip, 1 Bitgarage, 1 Kunststoff-Werkzeugkoffer

Profi-Set ABS 18 QC Gewindebohren

2-Gang Akku-Bohrschrauber mit bürstenlosem Motor, QuickIN Schnittstelle und umfangreichen Zubehör zum Bohren, Gewindebohren und Schrauben in Metall.

Neuheit 2017



Zubehör ab Seite 14

Akku-Spannung	V	18
Akku-Kapazität	Ah	2,5
Motor		bürstenlos
Getriebe		2-Gang
Schnittstelle		QuickIN
Leerlaufdrehzahl	1/min	450 / 2 000
Max. Drehmoment (hart/weich)	Nm	60 / 32
Drehmomentstufen		22 + 1
Bohrfutter-Spannweite	mm	1,5 - 13
Schrauben	mm	8 x 300
Bohr-Ø Stahl	mm	13
Bohr-Ø Holz	mm	50
Gewindebohren		M 10
Gewicht mit Akku	kg	1,70
Gewicht ohne Akku	kg	1,30
Bestellnummer		7 113 22 63 00 0
EAN		4014586887197
Preis Euro zzgl. MwSt. [PK18]		486,00
Preis Euro inkl. MwSt. [PK18]		578,34
FEIN Premium Service* zzgl. MwSt.		65,00
FEIN Premium Service* inkl. MwSt.		77,35

FEIN VORTEILE:

- ▶ Bürstenloser FEIN PowerDrive Motor mit 30% höherem Wirkungsgrad und langer Lebensdauer.
- ▶ QuickIN Zubehörschnittstelle für alle QuickIN Zubehöre. Schneller Wechsel zwischen den Anwendungen.
- ▶ MultiVolt-Schnittstelle. Akku-Werkzeug ist mit allen FEIN Li-Ionen Akkus (12-18 V) betreibbar.
- ▶ 2-Gang Vollmetall-Getriebe für Bohren in Metall und selbstbohrende Schrauben.
- ▶ Inkl. QuickIN Vollmetall-Bohrfutter (120 Nm) mit hartmetallbestückten Spannbacken und hohen Spannkraften.
- ▶ Mechanische Drehmomenteinstellung.
- ▶ Kompakte Bauweise.
- ▶ 750 Verschraubungen (5 x 40 mm) mit einer Akku-Ladung (2,5 Ah).
- ▶ Ein Ladegerät für alle FEIN Li-Ion Akkus aller Spannungs-klassen.
- ▶ Der Akku-Ladestand ist direkt am Akku ablesbar.
- ▶ FEIN SafetyCell Technology. Schützt den Akku und die Maschine vor Überlastung, Überhitzung und Tiefentladung.
- ▶ 3 Jahre FEIN PLUS Garantie inkl. Akku und Ladegerät.
- ▶ Inkl. QuickIN Bithalter (1/4 in) mit praktischer Einhandbedienung und starkem Neodym-Magnet.
- ▶ Inkl. QuickIN Gewindebohr-Adapter mit 2 Spannzangen für Schaft-Durchmesser 4,5 und 6 mm zum Schneiden von Gewindegrößen M4 / M5 / M6 / M8.
- ▶ Inkl. QuickIN Stecknuss-Adapter zur Aufnahme von Schlag-nüssen mit 1/2 in Vierkantaufnahme.

Im Preis enthalten:

- 1 Akku-Bohrschrauber, 2 Akku-Packs (Li-Ionen), 1 Schnell-ladegerät ALG 50, 1 QuickIN Bohrfutter (120 Nm), 1 Gürtel-Clip, 1 Bitgarage, 1 Kunststoff-Werkzeugkoffer, 1 QuickIN Bithalter (1/4 in), 1 QuickIN Gewindebohr-Adapter mit 2 Spannzangen, 1 QuickIN Stecknussadapter (1/2 in)



ASCM 12 QC

4-Gang Akku-Bohrschrauber mit bürstenlosem Motor und QuickIN Schnittstelle. Perfekt geeignet für Bohren und Gewindebohren bis 8 mm und Schrauben.



Zubehör ab Seite 14

Akku-Spannung	V	12
Akku-Kapazität	Ah	2,5
Motor		bürstenlos
Getriebe		4-Gang
Schnittstelle		QuickIN
Leerlaufdrehzahl	1/min	400 / 700 / 1 400 / 2 500
Max. Drehmoment (hart/weich)	Nm	40 / 20
Drehmomentstufen		20 + 1
Bohrfutter-Spannweite	mm	1,5 - 13
Schrauben	mm	8 x 200
Bohr-Ø Stahl	mm	13
Bohr-Ø Holz	mm	40
Gewindebohren		M 8
Gewicht mit Akku	kg	1,30
Gewicht ohne Akku	kg	1,10
Bestellnummer		7 116 10 61 00 0
EAN		4014586881447
Preis Euro zzgl. MwSt. [PK18]		259,00
Preis Euro inkl. MwSt. [PK18]		308,21
FEIN Premium Service* zzgl. MwSt.		65,00
FEIN Premium Service* inkl. MwSt.		77,35

FEIN VORTEILE:

- ▶ Bürstenloser FEIN PowerDrive Motor mit 30% höherem Wirkungsgrad und langer Lebensdauer.
- ▶ 4-Gang Vollmetall-Getriebe. Optimale Schnittgeschwindigkeiten für Bohren in Metall und selbstbohrende Schrauben.
- ▶ QuickIN Zubehörschnittstelle für alle QuickIN Zubehöre. Schneller Wechsel zwischen den Anwendungen.
- ▶ Hohe Drehmomente bis 40 Nm.
- ▶ Inkl. kleinem QuickIN Vollmetall-Bohrfutter (60 Nm) mit hoher Rundlaufgenauigkeit.
- ▶ Im 4. Gang optimale Drehzahlen (2 500 1/min.) für Durchmesser bis 6 mm.
- ▶ Mechanische Drehmomenteinstellung.
- ▶ Sicher auf Akku abstellbar.
- ▶ Schmales Griffmaß.
- ▶ 400 Verschraubungen (5 x 40 mm) mit einer Akku-Ladung (2,5 Ah).
- ▶ Ein Ladegerät für alle FEIN Li-Ion Akkus aller Spannungs-klassen.
- ▶ Der Akku-Ladestand ist direkt am Akku ablesbar.
- ▶ FEIN SafetyCell Technology. Schützt den Akku und die Maschine vor Überlastung, Überhitzung und Tiefentladung.
- ▶ 3 Jahre FEIN PLUS Garantie inkl. Akku und Ladegerät.

Im Preis enthalten:

- 1 Akku-Bohrschrauber, 2 Akku-Packs (Li-Ionen), 1 Schnell-ladegerät ALG 50, 1 QuickIN Bohrfutter (60 Nm), 1 Gürtel-Clip, 1 Bitgarage, 1 Kunststoff-Werkzeugkoffer

ASCM 12 Q Select

4-Gang Akku-Bohrschrauber mit bürstenlosem Motor und QuickIN Schnittstelle. Perfekt geeignet für Bohren und Gewindebohren bis 8 mm und Schrauben.

FEIN SELECT⁺



Zubehör ab Seite 14

Akku-Spannung	V	12
Motor		bürstenlos
Getriebe		4-Gang
Schnittstelle		QuickIN
Leerlaufdrehzahl	1/min	400 / 700 / 1 400 / 2 500
Max. Drehmoment (hart/weich)	Nm	40 / 20
Drehmomentstufen		20 + 1
Bohrfutter-Spannweite	mm	1,5 - 13
Schrauben	mm	8 x 200
Bohr-Ø Stahl	mm	13
Bohr-Ø Holz	mm	40
Gewindebohren		M 8
Gewicht ohne Akku	kg	1,10
Bestellnummer		7 116 10 64 00 0
EAN		4014586885698
Preis Euro zzgl. MwSt. [PK18]		162,00
Preis Euro inkl. MwSt. [PK18]		192,78
FEIN Premium Service* zzgl. MwSt.		65,00
FEIN Premium Service* inkl. MwSt.		77,35

FEIN VORTEILE:

- ▶ Bürstenloser FEIN PowerDrive Motor mit 30% höherem Wirkungsgrad und langer Lebensdauer.
- ▶ 4-Gang Vollmetall-Getriebe. Optimale Schnittgeschwindigkeiten für Bohren in Metall und selbstbohrende Schrauben.
- ▶ QuickIN Zubehörschnittstelle für alle QuickIN Zubehöre. Schneller Wechsel zwischen den Anwendungen.
- ▶ Hohe Drehmomente bis 40 Nm.
- ▶ Inkl. kleinem QuickIN Vollmetall-Bohrfutter (60 Nm) mit hoher Rundlaufgenauigkeit.
- ▶ Im 4. Gang optimale Drehzahlen (2 500 1/min.) für Durchmesser bis 6 mm.
- ▶ Mechanische Drehmomenteinstellung.
- ▶ Sicher auf Akku abstellbar.
- ▶ Schmales Griffmaß.
- ▶ 400 Verschraubungen (5 x 40 mm) mit einer Akku-Ladung (2,5 Ah).
- ▶ Ein Ladegerät für alle FEIN Li-Ion Akkus aller Spannungs-klassen.
- ▶ Der Akku-Ladestand ist direkt am Akku ablesbar.
- ▶ FEIN SafetyCell Technology. Schützt den Akku und die Maschine vor Überlastung, Überhitzung und Tiefentladung.
- ▶ 3 Jahre FEIN PLUS Garantie inkl. Akku und Ladegerät.

Im Preis enthalten:

- 1 Akku-Bohrschrauber, 1 QuickIN Bohrfutter (60 Nm), 1 Gürtel-Clip, 1 Bitgarage, 1 Kunststoff-Werkzeugkoffer

Profi-Set ASCM 12 QC
Gewindebohren



Zubehör ab Seite 14

4-Gang Akku-Bohrschrauber mit bürstenlosem Motor, QuickIN Schnittstelle und umfangreichen Zubehör zum Bohren, Gewindebohren und Schrauben in Metall.

Akku-Spannung	V	12
Akku-Kapazität	Ah	2,5
Motor		bürstenlos
Getriebe		4-Gang
Schnittstelle		QuickIN
Leerlaufdrehzahl	1/min	400 / 700 / 1 400 / 2 500
Max. Drehmoment (hart/weich)	Nm	40 / 20
Drehmomentstufen		20 + 1
Bohrfutter-Spannweite	mm	1,5 - 13
Schrauben	mm	8 x 200
Bohr-Ø Stahl	mm	13
Bohr-Ø Holz	mm	40
Gewindebohren		M 8
Gewicht mit Akku	kg	1,30
Gewicht ohne Akku	kg	1,10
Bestellnummer		7 116 10 62 00 0
EAN		4014586886961
Preis Euro zzgl. MwSt. [PK18]		359,00
Preis Euro inkl. MwSt. [PK18]		427,21
FEIN Premium Service* zzgl. MwSt.		65,00
FEIN Premium Service* inkl. MwSt.		77,35

FEIN VORTEILE:

- ▶ Bürstenloser FEIN PowerDrive Motor mit 30% höherem Wirkungsgrad und langer Lebensdauer.
- ▶ 4-Gang Vollmetall-Getriebe. Optimale Schnittgeschwindigkeiten für Bohren in Metall und selbstbohrende Schrauben.
- ▶ QuickIN Zubehörschnittstelle für alle QuickIN Zubehöre. Schneller Wechsel zwischen den Anwendungen.
- ▶ Hohe Drehmomente bis 40 Nm.
- ▶ Inkl. kleinem QuickIN Vollmetall-Bohrfutter (60 Nm) mit hoher Rundlaufgenauigkeit.
- ▶ Im 4. Gang optimale Drehzahlen (2 500 1/min.) für Durchmesser bis 6 mm.
- ▶ Mechanische Drehmomenteinstellung.
- ▶ Sicher auf Akku abstellbar.
- ▶ Schmales Griffmaß.
- ▶ 400 Verschraubungen (5 x 40 mm) mit einer Akku-Ladung (2,5 Ah).
- ▶ Ein Ladegerät für alle FEIN Li-Ion Akkus aller Spannungs-klassen.
- ▶ Der Akku-Ladestand ist direkt am Akku ablesbar.
- ▶ FEIN SafetyCell Technology. Schützt den Akku und die Maschine vor Überlastung, Überhitzung und Tiefentladung.
- ▶ 3 Jahre FEIN PLUS Garantie inkl. Akku und Ladegerät.
- ▶ Inkl. QuickIN Bithalter (1/4 in) mit praktischer Einhandbedienung und starkem Neodym-Magnet.
- ▶ Inkl. QuickIN Gewindebohr-Adapter mit 2 Spannzangen für Schaft-Durchmesser 4,5 und 6 mm zum Schneiden von Gewindegrößen M4 / M5 / M6 / M8.
- ▶ Inkl. QuickIN Stecknuss-Adapter zur Aufnahme von Schlag-nüssen mit 1/2 in Vierkantaufnahme.

Im Preis enthalten:

- 1 Akku-Bohrschrauber, 2 Akku-Packs (Li-Ionen), 1 Schnell-ladegerät ALG 50, 1 QuickIN Bohrfutter (60 Nm), 1 Gürtel-Clip, 1 Bitgarage, 1 Kunststoff-Werkzeugkoffer, 1 QuickIN Bithalter (1/4 in), 1 QuickIN Gewindebohr-Adapter mit 2 Spannzangen, 1 QuickIN Stecknussadapter (1/2 in)

ABSU 12 C



Zubehör ab Seite 14

2-Gang Akku-Bohrschrauber mit Vollmetall-Bohrfutter. Perfekt für universelle Bohr- und Schraubarbeiten bis 6 mm.

Akku-Spannung	V	12
Akku-Kapazität	Ah	2,5
Motor		2-pol. DC
Getriebe		2-Gang
Leerlaufdrehzahl	1/min	400 / 1 300
Max. Drehmoment (hart/weich)	Nm	20 / 14
Drehmomentstufen		17 + 1
Bohrfutter-Spannweite	mm	1 - 10
Schrauben	mm	6 x 200
Bohr-Ø Stahl	mm	10
Bohr-Ø Holz	mm	30
Gewindebohren		M 6
Gewicht mit Akku	kg	1,20
Gewicht ohne Akku	kg	1,00
Bestellnummer		7 113 20 61 00 0
EAN		4014586881485
Preis Euro zzgl. MwSt. [PK18]		174,00
Preis Euro inkl. MwSt. [PK18]		207,06
FEIN Premium Service* zzgl. MwSt.		65,00
FEIN Premium Service* inkl. MwSt.		77,35

FEIN VORTEILE:

- ▶ Starker und langlebiger DC-Motor mit Schutz vor Überhitzung und Überlastung.
- ▶ 2-Gang Vollmetall-Getriebe für universelle Bohr- und Schraubarbeiten.
- ▶ Robustes Vollmetall-Bohrfutter mit Spannkraftsicherung.
- ▶ Mechanische Drehmomenteinstellung.
- ▶ Sicher auf Akku abstellbar.
- ▶ Schmales Griffmaß.
- ▶ Kompakte Bauweise.
- ▶ 350 Verschraubungen (5 x 40 mm) mit einer Akku-Ladung (2,5 Ah).
- ▶ Ein Ladegerät für alle FEIN Li-Ion Akkus aller Spannungs-klassen.
- ▶ Der Akku-Ladestand ist direkt am Akku ablesbar.
- ▶ FEIN SafetyCell Technology. Schützt den Akku und die Maschine vor Überlastung, Überhitzung und Tiefentladung.
- ▶ 3 Jahre FEIN PLUS Garantie inkl. Akku und Ladegerät.

Im Preis enthalten:

- 1 Akku-Bohrschrauber, 2 Akku-Packs (Li-Ionen), 1 Schnell-ladegerät ALG 50, 1 Gürtel-Clip, 1 Bitgarage, 1 Kunststoff-Werkzeugkoffer



ABSU 12 Select

FEIN SELECT⁺



Zubehör ab Seite 14

2-Gang Akku-Bohrschrauber mit Vollmetall-Bohrfutter. Perfekt für universelle Bohr- und Schraubarbeiten bis 6 mm.

Akku-Spannung	V	12
Motor		2-pol. DC
Getriebe		2-Gang
Max. Drehmoment (hart/weich)	Nm	20 / 14
Drehmomentstufen		17 + 1
Bohrfutter-Spannweite	mm	1 - 10
Schrauben	mm	6 x 200
Bohr-Ø Stahl	mm	10
Bohr-Ø Holz	mm	30
Gewindebohren		M 6
Gewicht ohne Akku	kg	1,00
Bestellnummer		7 113 20 64 00 0
EAN		4014586885568
Preis Euro zzgl. MwSt. [PK18]		77,00
Preis Euro inkl. MwSt. [PK18]		91,63
FEIN Premium Service* zzgl. MwSt.		65,00
FEIN Premium Service* inkl. MwSt.		77,35

FEIN VORTEILE:

- ▶ Starker und langlebiger DC-Motor mit Schutz vor Überhitzung und Überlastung.
- ▶ 2-Gang Vollmetall-Getriebe für universelle Bohr- und Schraubarbeiten.
- ▶ Robustes Vollmetall-Bohrfutter mit Spannkraftsicherung.
- ▶ Mechanische Drehmomenteinstellung.
- ▶ Sicher auf Akku abstellbar.
- ▶ Schmales Griffmaß.
- ▶ Kompakte Bauweise.
- ▶ 350 Verschraubungen (5 x 40 mm) mit einer Akku-Ladung (2,5 Ah).
- ▶ Ein Ladegerät für alle FEIN Li-Ion Akkus aller Spannungs-klassen.
- ▶ Der Akku-Ladestand ist direkt am Akku ablesbar.
- ▶ FEIN SafetyCell Technology. Schützt den Akku und die Maschine vor Überlastung, Überhitzung und Tiefentladung.
- ▶ 3 Jahre FEIN PLUS Garantie inkl. Akku und Ladegerät.

Im Preis enthalten:

1 Akku-Bohrschrauber, 1 Gürtel-Clip, 1 Bitgarage, 1 Kunststoff-Werkzeugkoffer

ABSU 12 W4C



Zubehör ab Seite 14

2-Gang Akku-Schrauber mit 1/4 in Werkzeugaufnahme. Kraftvolles Drehmoment für Verschraubungen bis 6 x 200 mm.

Akku-Spannung	V	12
Akku-Kapazität	Ah	2,5
Motor		2-pol. DC
Getriebe		2-Gang
Leerlaufdrehzahl	1/min	400 / 1 300
Max. Drehmoment (hart/weich)	Nm	20 / 14
Drehmomentstufen		17 + 1
Schrauben	mm	6 x 200
Werkzeugaufnahme		1/4 in Sechskant-aufnahme
Gewicht mit Akku	kg	1,10
Gewicht ohne Akku	kg	0,80
Bestellnummer		7 113 21 61 00 0
EAN		4014586881539
Preis Euro zzgl. MwSt. [PK18]		169,00
Preis Euro inkl. MwSt. [PK18]		201,11
FEIN Premium Service* zzgl. MwSt.		65,00
FEIN Premium Service* inkl. MwSt.		77,35

FEIN VORTEILE:

- ▶ Starker und langlebiger DC-Motor mit Schutz vor Überhitzung und Überlastung.
- ▶ 2-Gang Vollmetall-Getriebe für universelle Schraubarbeiten.
- ▶ Kurz und leicht durch 1/4 in Werkzeugaufnahme und Verzicht auf Bohrfutter.
- ▶ Mechanische Drehmomenteinstellung.
- ▶ Sicher auf Akku abstellbar.
- ▶ Schmales Griffmaß.
- ▶ Sehr kurze Bauform von 155 mm.
- ▶ 350 Verschraubungen (5 x 40 mm) mit einer Akku-Ladung (2,5 Ah).
- ▶ Ein Ladegerät für alle FEIN Li-Ion Akkus aller Spannungs-klassen.
- ▶ Der Akku-Ladestand ist direkt am Akku ablesbar.
- ▶ FEIN SafetyCell Technology. Schützt den Akku und die Maschine vor Überlastung, Überhitzung und Tiefentladung.
- ▶ 3 Jahre FEIN PLUS Garantie inkl. Akku und Ladegerät.

Im Preis enthalten:

1 Akku-Bohrschrauber, 2 Akku-Packs (Li-Ionen), 1 Schnell-ladegerät ALG 50, 1 Gürtel-Clip, 1 Bitgarage, 1 Kunststoff-Werkzeugkoffer

ABSU 12 W4 Select

FEIN SELECT⁺



Zubehör ab Seite 14

2-Gang Akku-Schrauber mit 1/4 in Werkzeugaufnahme. Kraftvolles Drehmoment für Verschraubungen bis 6 x 200 mm.

Akku-Spannung	V	12
Motor		2-pol. DC
Getriebe		2-Gang
Leerlaufdrehzahl	1/min	400 / 1 300
Max. Drehmoment (hart/weich)	Nm	20 / 14
Drehmomentstufen		17 + 1
Schrauben	mm	6 x 200
Werkzeugaufnahme		1/4 in Sechskant-aufnahme
Gewicht ohne Akku	kg	0,80
Bestellnummer		7 113 21 64 00 0
EAN		4014586885575
Preis Euro zzgl. MwSt. [PK18]		72,00
Preis Euro inkl. MwSt. [PK18]		85,68
FEIN Premium Service* zzgl. MwSt.		65,00
FEIN Premium Service* inkl. MwSt.		77,35

FEIN VORTEILE:

- ▶ Starker und langlebiger DC-Motor mit Schutz vor Überhitzung und Überlastung.
- ▶ 2-Gang Vollmetall-Getriebe für universelle Schraubarbeiten.
- ▶ Kurz und leicht durch 1/4 in Werkzeugaufnahme und Verzicht auf Bohrfutter.
- ▶ Mechanische Drehmomenteinstellung.
- ▶ Sicher auf Akku abstellbar.
- ▶ Schmales Griffmaß.
- ▶ Sehr kurze Bauform von 155 mm.
- ▶ 350 Verschraubungen (5 x 40 mm) mit einer Akku-Ladung (2,5 Ah).
- ▶ Ein Ladegerät für alle FEIN Li-Ion Akkus aller Spannungs-klassen.
- ▶ Der Akku-Ladestand ist direkt am Akku ablesbar.
- ▶ FEIN SafetyCell Technology. Schützt den Akku und die Maschine vor Überlastung, Überhitzung und Tiefentladung.
- ▶ 3 Jahre FEIN PLUS Garantie inkl. Akku und Ladegerät.

Im Preis enthalten:

1 Akku-Bohrschrauber, 1 Gürtel-Clip, 1 Bitgarage, 1 Kunststoff-Werkzeugkoffer

Allgemeines Zubehör



Akku LED-Lampe ALED 12-18 V

Kompakte und ausdauernde Akku LED Lampe mit schwenkbarem Lampenkopf. Kompatibel mit allen 12 / 14 / 18 V FEIN Li-Ionen Akkus, inklusive Haken zum Aufhängen der Lampe. Mit 130 g extrem leicht und mit 900 Lux sehr hell. Farbtemperatur entspricht Tageslicht. Die Helligkeit ist in 2 Stufen einstellbar.

Bestellnummer	Preis Euro zzgl. MwSt.	Preis Euro inkl. MwSt.
9 26 04 200 02 0	50,00	59,50



Werkzeugkoffer

Kunststoff, Innenmaße: 470 x 275 x 116 mm

Bestellnummer	Preis Euro zzgl. MwSt.	Preis Euro inkl. MwSt.
3 39 01 118 01 0	35,49	42,23



Werkzeugkoffer

passend für ABSU 12, ASCD 12, ASCM 12

Bestellnummer	Preis Euro zzgl. MwSt.	Preis Euro inkl. MwSt.
3 39 01 160 01 0	21,08	25,09



Kunststoff-Box

Koffer-Einsatz mit verschließbarem Deckel für Kleinteile und Zubehör, passend zu Werkzeugkoffer 3 39 01 118 01 0, max. 5 St./Koffer.

Bestellnummer	Preis Euro zzgl. MwSt.	Preis Euro inkl. MwSt.
3 39 01 119 00 0	3,78	4,50



Schnellladegerät ALG 50

Für alle FEIN Li-Ion Akkus. Ladezeit ab 35 Min.

Bestellnummer	Preis Euro zzgl. MwSt.	Preis Euro inkl. MwSt.
9 26 04 129 01 0	39,00	46,41



Schnellladegerät ALG 30

Für FEIN NiCd und Li-Ion Akkus. Ladezeit ab 25 Min.

Bestellnummer	Preis Euro zzgl. MwSt.	Preis Euro inkl. MwSt.
9 26 04 096 01 0	136,00	161,84



Halter 1/4 in Außensechskant

Abtrieb 1/4 in - Innensechskant mit Schnellwechselfutter

Ø mm	L mm	Bestellnummer	Preis Euro zzgl. MwSt.	Preis Euro inkl. MwSt.
15	51	6 05 10 011 00 9	17,30	20,59

Akku 18 V



Akku Pack

Li-Ion mit Ladestandsanzeige und FEIN SafetyCell Technology. Schützt den Akku und die Maschine vor Überlastung, Überhitzung und Tiefentladung.

Spannung V	Kapazität Ah	Bestellnummer	Preis Euro zzgl. MwSt.	Preis Euro inkl. MwSt.
18	5	9 26 04 173 02 0	99,00	117,81
18	2,5	9 26 04 171 02 0	69,00	82,11



Akku Starter-Set

Sehr ausdauernde 18 V Li-Ion-Akkus mit innovativer SafetyCell Technology, 5 Ah Kapazität und Ladestandsanzeige.

Bestellnummer	Preis Euro zzgl. MwSt.	Preis Euro inkl. MwSt.
9 26 04 300 03 0	237,00	282,03



Akku Starter-Set

Kleine und leichte 18 V Li-Ion-Akkus mit innovativer SafetyCell Technology, 2,5 Ah Kapazität und Ladestandsanzeige.

Bestellnummer	Preis Euro zzgl. MwSt.	Preis Euro inkl. MwSt.
9 26 04 300 04 0	177,00	210,63

Akku 12 V



Akku Pack

Li-Ion mit Ladestandsanzeige und FEIN SafetyCell Technology. Schützt den Akku und die Maschine vor Überlastung, Überhitzung und Tiefentladung.

Spannung V	Kapazität Ah	Bestellnummer	Preis Euro zzgl. MwSt.	Preis Euro inkl. MwSt.
12	2,5	9 26 04 168 02 0	29,00	34,51



Akku Starter-Set

Sehr ausdauernde und leichte 12 V Li-Ion-Akkus mit innovativer SafetyCell Technology, 2,5 Ah Kapazität und Ladestandsanzeige.

Bestellnummer	Preis Euro zzgl. MwSt.	Preis Euro inkl. MwSt.
9 26 04 250 01 0	97,00	115,43

Sonstiges Zubehör



Bohrfutter

Kleines Vollmetall Bohrfutter aus dem Hause Röhm, maximales Drehmoment 60 Nm. Kompatibel mit allen FEIN Akku-Schraubern mit QuickIN/ QuickIN MAX Schnittstelle.

Schnittstelle	Bestellnummer	Preis Euro zzgl. MwSt.	Preis Euro inkl. MwSt.
QuickIN	6 32 08 002 01 0	29,46	35,06



Bohrfutter

Vollmetall Bohrfutter aus dem Hause Röhm mit hartmetallbestückten Spannbacken und hohen Spannkräften. Schrauber-Bit kann in der Antriebswelle bleiben, das Bohrfutter schiebt sich über den Bit. Maximales Drehmoment 120 Nm. Kompatibel mit allen FEIN Akku-Schraubern mit QuickIN/ QuickIN MAX Schnittstelle.

Schnittstelle	Bestellnummer	Preis Euro zzgl. MwSt.	Preis Euro inkl. MwSt.
QuickIN	6 32 08 005 01 0	39,78	47,34



Bithalter

1/4 in Innensechskant Bithalter mit praktischer Einhandbedienung und starkem Neodym-Magnet. Durch den Einsatz des Bithalters wird der Schrauber leichter und kürzer. Kompatibel mit allen FEIN Akku-Schraubern mit QuickIN/QuickIN MAX Schnittstelle.

Schnittstelle	Bestellnummer	Preis Euro zzgl. MwSt.	Preis Euro inkl. MwSt.
QuickIN	6 05 10 222 01 0	29,58	35,20



Stecknussadapter

Stecknussadapter zur Aufnahme von Schlagnüssen mit 1/2 in Vierkantaufnahme. Kompatibel mit allen FEIN Akku-Schraubern mit QuickIN/QuickIN MAX Schnittstelle.

Schnittstelle	Bestellnummer	Preis Euro zzgl. MwSt.	Preis Euro inkl. MwSt.
QuickIN	6 42 03 002 01 0	29,58	35,20



Gewindebohr-Adapter

Gewindebohr-Adapter mit 2 Spannzangen für Schaft-Durchmesser 4,5 und 6 mm zum Schneiden von Gewindegrößen M4 / M5 / M6 / M8. Zuverlässiger Halt des Gewindebohrers am Vierkant, ein Durchrutschen wird dadurch verhindert. Kompatibel mit allen FEIN Akku-Schraubern mit QuickIN/QuickIN MAX Schnittstelle.

Schnittstelle	Bestellnummer	Preis Euro zzgl. MwSt.	Preis Euro inkl. MwSt.
QuickIN	6 42 03 003 01 0	70,38	83,75



Spannzange

für Zangen- und Pendelzangenfutter
M2 (DIN 352, DIN 371), M4 (DIN 357, DIN 376)

Ø mm	Vierkant mm	Bestellnummer	Preis Euro zzgl. MwSt.	Preis Euro inkl. MwSt.
2,8	2,1	6 32 06 077 00 1	21,66	25,78



Spannzange

für Zangen- und Pendelzangenfutter
M3 (DIN 352, DIN 371), M5 (DIN 357, DIN 376)

Ø mm	Vierkant mm	Bestellnummer	Preis Euro zzgl. MwSt.	Preis Euro inkl. MwSt.
3,5	2,7	6 32 06 064 00 1	21,66	25,78



Spannzange

für Zangen- und Pendelzangenfutter
M4 (DIN 352, DIN 371), M6 (DIN 357, DIN 376)

Ø mm	Vierkant mm	Bestellnummer	Preis Euro zzgl. MwSt.	Preis Euro inkl. MwSt.
4,5	3,4	6 32 06 065 00 5	21,66	25,78



Spannzange

für Zangen- und Pendelzangenfutter
M5 (DIN 352, DIN 371), M6 (DIN 352), M7 (DIN 352), M8 (DIN 352, DIN 357, DIN 376)

Ø mm	Vierkant mm	Bestellnummer	Preis Euro zzgl. MwSt.	Preis Euro inkl. MwSt.
6	4,9	6 32 06 066 00 8	21,66	25,78



Spannzange

für Zangen- und Pendelzangenfutter
M7 (DIN 371), M9 (DIN 352) M 10 (DIN 352, DIN 357, DIN 376)

Ø mm	Vierkant mm	Bestellnummer	Preis Euro zzgl. MwSt.	Preis Euro inkl. MwSt.
7	5,5	6 32 06 070 00 6	21,66	25,78



Spannzange

für Zangen- und Pendelzangenfutter
M8 (DIN 371), M11 (DIN 352)

Ø mm	Vierkant mm	Bestellnummer	Preis Euro zzgl. MwSt.	Preis Euro inkl. MwSt.
8	6,2	6 32 06 078 00 9	21,66	25,78



Spannzange

für Zangen- und Pendelzangenfutter
M12 (DIN 357, DIN 371, DIN 376)

Ø mm	Vierkant mm	Bestellnummer	Preis Euro zzgl. MwSt.	Preis Euro inkl. MwSt.
9	7	6 32 06 075 00 4	21,66	25,78



Spannzange

für Zangen- und Pendelzangenfutter
M10 (DIN 371)

Ø mm	Vierkant mm	Bestellnummer	Preis Euro zzgl. MwSt.	Preis Euro inkl. MwSt.
10	8	6 32 06 079 00 3	21,04	25,04



	ASCS 6.3 Select	ASCT 18 M Select	ASCT 18 Select	
	Drehzahloptimierter Akku-Bohrschrauber für Verschraubungen in Metall bis Schraubendurchmesser 6,3 mm.	Leistungsstarker Magazinschrauber für mehr als 2 300 Serienverschraubungen pro Akkuladung.	Besonders leistungsstarker Akku-Trockenbauschrauber mit überragender Standzeit.	
Seite	17	17	18	
Technische Attribute	Akku-Spannung	18 V	18 V	18 V
	Leerlaufdrehzahl	0 - 1 700 1/min	0 - 4 000 1/min	0 - 4 000 1/min
	Max. Drehmoment (hart/weich)	30 / 10 Nm	14 / 7 Nm	14 / 7 Nm
	Schrauben Ø	6,3 mm	4,2 mm	4,2 mm
	Schnellwechselfutter	1/4 in	1/4 in	1/4 in
	Gewicht ohne Akku	1,10 kg	1,00 kg	1,50 kg



ASCS 6.3

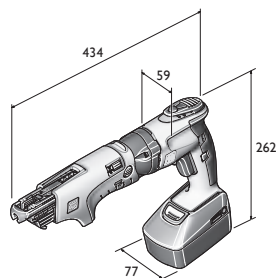

ASCT 18 M

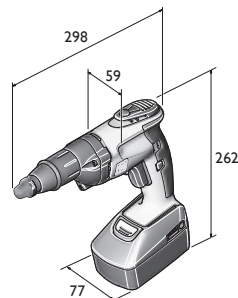

ASCT 18



ASCS 6.3 Select

Drehzahloptimierter Akku-Bohrschrauber für Verschraubungen in Metall bis Schraubendurchmesser 6,3 mm.

FEIN SELECT⁺



Zubehör ab Seite 19
Netzvariante der Maschine siehe Seite 83

Akku-Spannung	V	18
Lastdrehzahl	1/min	0 - 1 500
Leerlaufdrehzahl	1/min	0 - 1 700
Max. Drehmoment (hart/weich)	Nm	30 / 10
Schrauben Ø	mm	6,3
Schnellwechselfutter		1/4 in
Gewicht ohne Akku	kg	1,10
Bestellnummer		7 113 11 63 00 0
EAN		4014586881461
Preis Euro zzgl. MwSt. [PK01]		249,00
Preis Euro inkl. MwSt. [PK01]		296,31
FEIN Premium Service* zzgl. MwSt.		65,00
FEIN Premium Service* inkl. MwSt.		77,35

FEIN VORTEILE:

- ▶ Leistungsstarker Akku für mehr als 150 Verschraubungen in Stahlblech.
- ▶ Elektronische Drehmomentabschaltung für präzise Ergebnisse auch ohne Tiefenanschlag.
- ▶ Bürstenloser FEIN PowerDrive Motor, komplett gekapselt und staubgeschützt mit 30% höherem Wirkungsgrad und höchster Lebensdauer.
- ▶ Getestet für über 1 Million Verschraubungen.
- ▶ Mehr als 1 000 Ladezyklen pro Akkupack.
- ▶ Extrem leichtes Gewicht.
- ▶ Optimale Ergonomie mit Pistolengriff für hohen Anpressdruck.
- ▶ Leistungsstark bis 30 Nm.

Im Preis enthalten:

1 ASCS 6.3 im Kunststoff-Werkzeugkoffer, 1 Gerüststaken, 1 Tiefenanschlag, 1 Einsatz für Sechskantschrauben SW 8

ASCT 18 M Select

Leistungsstarker Magazinschrauber für mehr als 2 300 Serienverschraubungen pro Akkuladung.

FEIN SELECT⁺



Zubehör ab Seite 19
Netzvariante der Maschine siehe Seite 83

Akku-Spannung	V	18
Lastdrehzahl	1/min	0 - 2 700
Leerlaufdrehzahl	1/min	0 - 4 000
Max. Drehmoment (hart/weich)	Nm	14 / 7
Schrauben Ø	mm	4,2
Schraubenlänge	mm	25 - 55
Schnellwechselfutter		1/4 in
Gewicht ohne Akku	kg	1,00
Bestellnummer		7 113 16 64 00 0
EAN		4014586887555
Preis Euro zzgl. MwSt. [PK01]		359,00
Preis Euro inkl. MwSt. [PK01]		427,21
FEIN Premium Service* zzgl. MwSt.		75,00
FEIN Premium Service* inkl. MwSt.		89,25

FEIN VORTEILE:

- ▶ Für alle Schraubfälle im Trockenbau geeignet inkl. hochfeste Gipsfaser- und Hartgipsplatten.
- ▶ Geringes Gewicht und perfekte Gewichtsverteilung für ermüdungsfreie Handhabung.
- ▶ Bürstenloser FEIN PowerDrive Motor, komplett gekapselt und staubgeschützt mit 30% höherem Wirkungsgrad und höchster Lebensdauer.
- ▶ Einer der leichtesten Schrauber seiner Klasse.
- ▶ Schnellladegerät für kontinuierliches Arbeiten ohne Unterbrechung.
- ▶ 2 000 Ladezyklen pro Akkupack.
- ▶ Lautloses und vibrationsloses Abschalten mit FEIN CLIC-STOP Kupplung.
- ▶ Besonders staubresistentes Magazin ist werkzeuglos aufsteck-/zerlegbar und leicht zu reinigen.
- ▶ Bestes Ergonomiemaß durch FEIN Sensitiv Griff.
- ▶ Tiefenanschlag einfach einstell- und auswechselbar.
- ▶ Staubgeschützte Anschlaghülse.

Im Preis enthalten:

1 Akku-Trockenbauschrauber, 1 Magazin für gegurtete Schrauben, 1 langer Bit für Magazinverschraubungen, 1 Bit mit Staubschutzring, 1 Bithalter, 1 Tiefenanschlag, 1 Gerüststaken, 1 Gürtel-Clip, 1 Kunststoff-Werkzeugkoffer

ASCT 18 Select

FEIN SELECT⁺



Zubehör ab Seite 19
Netzvariante der Maschine siehe Seite 83

Besonders leistungsstarker Akku-Trockenbauschrauber mit überragender Standzeit.

Akku-Spannung	V	18
Lastdrehzahl	1/min	0 - 2 700
Leerlaufdrehzahl	1/min	0 - 4 000
Max. Drehmoment (hart/weich)	Nm	14 / 7
Schrauben Ø	mm	4,2
Schnellwechselfutter		1/4 in
Gewicht ohne Akku	kg	1,50
Bestellnummer		7 113 16 65 00 0
EAN		4014586887562
Preis Euro zzgl. MwSt. [PK01]		259,00
Preis Euro inkl. MwSt. [PK01]		308,21
FEIN Premium Service* zzgl. MwSt.		75,00
FEIN Premium Service* inkl. MwSt.		89,25

FEIN VORTEILE:

- ▶ Für alle Schraubfälle im Trockenbau geeignet inkl. hochfeste Gipsfaser- und Hartgipsplatten.
- ▶ Geringes Gewicht und perfekte Gewichtsverteilung für ermüdungsfreie Handhabung.
- ▶ Bürstenloser FEIN PowerDrive Motor, komplett gekapselt und staubgeschützt mit 30% höherem Wirkungsgrad und höchster Lebensdauer.
- ▶ Einer der leichtesten Schrauber seiner Klasse.
- ▶ Schnellladegerät für kontinuierliches Arbeiten ohne Unterbrechung.
- ▶ 2 000 Ladezyklen pro Akkupack.
- ▶ Bestes Ergonomiemaß durch FEIN Sensitiv Griff.
- ▶ Lautloses und vibrationsloses Abschalten mit FEIN CLIC-STOP Kupplung.
- ▶ Schnelles Umrüsten auf Magazin.
- ▶ Tiefenanschlag einfach einstell- und auswechselbar.
- ▶ Staubgeschützte Anschlaghülse.

Im Preis enthalten:

- 1 Akku-Trockenbauschrauber, 1 Bit mit Staubschutzring,
- 1 Bithalter, 1 Tiefenanschlag, 1 Gerüsthaken, 1 Gürtel-Clip,
- 1 Kunststoff-Werkzeugkoffer

Akku-Bauschrauber

Allgemeines Zubehör



Werkzeugkoffer

Kunststoff, Innenmaße: 470 x 275 x 116 mm

Bestellnummer	Preis Euro zzgl. MwSt.	Preis Euro inkl. MwSt.
3 39 01 118 01 0	35,49	42,23



Kunststoff-Box

Koffer-Einsatz mit verschließbarem Deckel für Kleinteile und Zubehör, passend zu Werkzeugkoffer 3 39 01 118 01 0, max. 5 St./Koffer.

Bestellnummer	Preis Euro zzgl. MwSt.	Preis Euro inkl. MwSt.
3 39 01 119 00 0	3,78	4,50



Schnellladegerät ALG 50

Für alle FEIN Li-Ion Akkus. Ladezeit ab 35 Min.

Bestellnummer	Preis Euro zzgl. MwSt.	Preis Euro inkl. MwSt.
9 26 04 129 01 0	39,00	46,41



Schnellladegerät ALG 30

Für FEIN NiCd und Li-Ion Akkus. Ladezeit ab 25 Min.

Bestellnummer	Preis Euro zzgl. MwSt.	Preis Euro inkl. MwSt.
9 26 04 096 01 0	136,00	161,84



Halter 1/4 in Außensechskant

Abtrieb 1/4 in - Innensechskant mit Schnellwechselfutter

Ø mm	L mm	Bestellnummer	Preis Euro zzgl. MwSt.	Preis Euro inkl. MwSt.
15	51	6 05 10 011 00 9	17,30	20,59



Bits 1/4 in Außensechskant

Form H/Phillips (5er Pack) extra hart, mit Staubschutzring

L mm	Gr.	Bestellnummer	Preis Euro zzgl. MwSt.	Preis Euro inkl. MwSt.
25	2	6 27 12 109 03 4	7,58	9,02



Halter 1/4 in Außensechskant

Abtrieb 1/4 in - Innensechskant mit Federring, magnetisch

Ø mm	L mm	Bestellnummer	Preis Euro zzgl. MwSt.	Preis Euro inkl. MwSt.
10,6	45	6 05 10 215 00 3	21,45	25,53



Akku 18 V



Akku Pack
Li-Ion mit Ladestandsanzeige und FEIN SafetyCell Technology. Schützt den Akku und die Maschine vor Überlastung, Überhitzung und Tiefentladung.

Spannung V	Kapazität Ah	Bestellnummer	Preis Euro zzgl. MwSt.	Preis Euro inkl. MwSt.
18	5	9 26 04 173 02 0	99,00	117,81
18	2,5	9 26 04 171 02 0	69,00	82,11



Akku Starter-Set
Sehr ausdauernde 18 V Li-Ion-Akkus mit innovativer SafetyCell Technology, 5 Ah Kapazität und Ladestandsanzeige.

Bestellnummer	Preis Euro zzgl. MwSt.	Preis Euro inkl. MwSt.
9 26 04 300 03 0	237,00	282,03



Akku Starter-Set
Kleine und leichte 18 V Li-Ion-Akkus mit innovativer SafetyCell Technology, 2,5 Ah Kapazität und Ladestandsanzeige.

Bestellnummer	Preis Euro zzgl. MwSt.	Preis Euro inkl. MwSt.
9 26 04 300 04 0	177,00	210,63

Zubehör Magazinschrauber



Magazin M55 X
für gegurtete Schrauben von 25 bis 55 mm Länge und max. Ø 5 mm, werkzeuglos adaptierbar, Gewicht 0,4 kg.

Bestellnummer	Preis Euro zzgl. MwSt.	Preis Euro inkl. MwSt.
9 01 04 009 01 0	189,00	224,91



Magazinverlängerung M55 X mit Gurtführung
Länge 520 mm

Bestellnummer	Preis Euro zzgl. MwSt.	Preis Euro inkl. MwSt.
9 01 04 010 01 0	189,72	225,77



Bits 1/4 in Außensechskant
für Verschraubungen an Decke und Boden
Form H/Phillips, Gr. 2

Bestellnummer	Preis Euro zzgl. MwSt.	Preis Euro inkl. MwSt.
6 05 03 306 00 8	7,08	8,43



Schnellbauschrauben
Feingewinde, für Gipskarton auf Metallunterkonstruktionen, Trompetenkopf Ø 8 mm

Ø mm	L mm	VE St	Bestellnummer	Preis Euro zzgl. MwSt.	Preis Euro inkl. MwSt.
3,9	35	1 000	6 39 01 030 01 4	42,80	50,93
3,9	35	10 000	6 39 01 030 02 0	253,00	301,07



Schnellbauschrauben
Grobgewinde, für Gipskarton auf Holzunterkonstruktionen, Trompetenkopf Ø 8 mm

Ø mm	L mm	VE St	Bestellnummer	Preis Euro zzgl. MwSt.	Preis Euro inkl. MwSt.
3,9	30	1 000	6 39 01 031 01 3	42,80	50,93
3,9	30	10 000	6 39 01 031 02 0	253,00	301,07
3,9	35	1 000	6 39 01 032 01 6	42,80	50,93
3,9	35	10 000	6 39 01 032 02 0	253,00	301,07
3,9	45	1 000	6 39 01 033 01 0	55,70	66,28
3,9	45	10 000	6 39 01 033 02 0	329,31	391,88



Schnellbauschrauben
Doppelgewinde, mit Fräsrippe für Fermacellplatten auf Metall- und Holzunterkonstruktionen.

Ø mm	L mm	VE St	Bestellnummer	Preis Euro zzgl. MwSt.	Preis Euro inkl. MwSt.
3,9	30	1 000	6 39 01 034 01 8	46,36	55,17
3,9	30	10 000	6 39 01 034 02 0	329,31	391,88



Schnellbauschrauben
Doppelgewinde, mit Fräsrippe für Holzunterkonstruktionen.

Ø mm	L mm	VE St	Bestellnummer	Preis Euro zzgl. MwSt.	Preis Euro inkl. MwSt.
4,2	35	1 000	6 39 01 035 01 2	54,02	64,28
4,2	35	10 000	6 39 01 035 02 0	319,33	380,00



	ASCD 18-300 W2	ASCD 18-300 W2 Select	ASCD 18-200 W4	ASCD 18-200 W4 Select
	Akku-Schlagschrauber mit bürstenlosem Motor und Drehmomenteinstellung in 6 Stufen. Für metrische Verschraubungen bis M18.		Schlagschrauber mit bürstenlosem Motor und Drehmomenteinstellung in 6 Stufen. Für universelle Verschraubungen inkl. Selbstbohrschrauben.	
Seite	22	22	22	23
Technische Attribute	Akku-Spannung	18 V	18 V	18 V
	Akku-Kapazität	5 Ah		5 Ah
	Motor	bürstenlos	bürstenlos	bürstenlos
	Leerlaufdrehzahl	0 - 1 700 1/min	0 - 1 700 1/min	0 - 1 500 1/min
	Schlagzahl	0 - 3 400 1/min	0 - 3 400 1/min	0 - 3 000 1/min
	max. Drehmoment	290 Nm	290 Nm	210 Nm
	max. metrische Schraube	M18 (8.8)	M18 (8.8)	
	max. Ø Holzschraube	8 x 300 mm	8 x 300 mm	8 x 200 mm
	Gewicht mit Akku	1,70 kg		1,70 kg
	Gewicht ohne Akku	1,00 kg	1,00 kg	1,00 kg

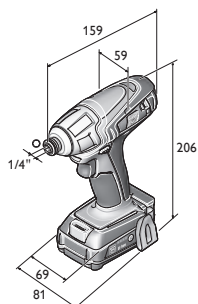

ASCD 12-100 W4C



	ASCD 12-150 W8C	ASCD 12-150 W8 Select	ASCD 12-150 W4C	ASCD 12-150 W4 Select	ASCD 12-100 W4C	ASCD 12-100 W4 Select
	Akku-Schlagschrauber mit bürstenlosem Motor und Drehmomenteinstellung in 6 Stufen. Für metrische Verschraubungen bis M14.		Schlagschrauber mit bürstenlosem Motor und Drehmomenteinstellung in 6 Stufen. Für universelle Verschraubungen inkl. Selbstbohrschrauben.		Akku-Schlagschrauber mit DC Motor. Für universelle Verschraubungen.	
	23	23	24	24	25	25
	12 V	12 V	12 V	12 V	12 V	12 V
	2,5 Ah		2,5 Ah		2,5 Ah	
	bürstenlos	bürstenlos	bürstenlos	bürstenlos	2-pol. DC	2-pol. DC
	0 - 1 800 1/min	0 - 1 800 1/min	0 - 1 700 1/min	0 - 1 700 1/min	0 - 2 700 1/min	0 - 2 700 1/min
	0 - 3 600 1/min	0 - 3 600 1/min	0 - 3 400 1/min	0 - 3 400 1/min	0 - 3 450 1/min	0 - 3 450 1/min
	135 Nm	135 Nm	135 Nm	135 Nm	100 Nm	100 Nm
	M14 (8.8)	M14 (8.8)				
	8 x 100 mm	8 x 100 mm	8 x 100 mm	8 x 100 mm	8 x 80 mm	8 x 80 mm
	1,10 kg		1,10 kg		1,10 kg	
	0,85 kg	0,85 kg	0,85 kg	0,85 kg	0,90 kg	0,90 kg

ASCD 18-300 W2

Neuheit 2017



Zubehör ab Seite 26

Akku-Schlagschrauber mit bürstenlosem Motor und Drehmomenteinstellung in 6 Stufen. Für metrische Verschraubungen bis M18.

Akku-Spannung	V	18
Akku-Kapazität	Ah	5
Motor		bürstenlos
Leerlaufdrehzahl	1/min	0 - 1 700
Schlagzahl	1/min	0 - 3 400
max. Drehmoment	Nm	290
Drehmomentstufen		6
Werkzeugaufnahme		1/2 in Außenvierkant
max. metrische Schraube		M18 (8.8)
max. Ø Holzschraube	mm	8 x 300
Gewicht mit Akku	kg	1,70
Gewicht ohne Akku	kg	1,00
Bestellnummer		7 115 06 61 00 0
EAN		4014586887418
Preis Euro zzgl. MwSt. [PK18]		486,00
Preis Euro inkl. MwSt. [PK18]		578,34
FEIN Premium Service* zzgl. MwSt.		65,00
FEIN Premium Service* inkl. MwSt.		77,35

FEIN VORTEILE:

- ▶ Bürstenloser FEIN PowerDrive Motor mit 30% höherem Wirkungsgrad und langer Lebensdauer.
- ▶ Elektronische Drehmomenteinstellung in 6 Stufen verhindert Abreißen von Schraubenköpfen.
- ▶ 10% höheres Drehmoment im Linkslauf zum Lösen extrem festsitzender Schrauben.
- ▶ MultiVolt-Schnittstelle. Akku-Werkzeug ist mit allen FEIN Li-Ionen Akkus (12-18 V) betreibbar.
- ▶ 1/2 in Vierkant zur Aufnahme von Schlagnüssen.
- ▶ Robustes Vollmetall Schlaggetriebe.
- ▶ Metrische Schrauben bis M18 (8.8).
- ▶ Berührschutz an Getriebekopf.
- ▶ Kompakte Bauweise.
- ▶ Ein Ladegerät für alle FEIN Li-Ion Akkus aller Spannungs-klassen.
- ▶ Der Akku-Ladestand ist direkt am Akku ablesbar.
- ▶ FEIN SafetyCell Technology. Schützt den Akku und die Maschine vor Überlastung, Überhitzung und Tiefentladung.
- ▶ 3 Jahre FEIN PLUS Garantie inkl. Akku und Ladegerät.

Im Preis enthalten:

1 Akku-Schlagschrauber, 2 Akku-Packs (Li-Ionen), 1 Schnell-ladegerät ALG 50, 1 Gürtel-Clip, 1 Bitgarage, 1 Kunststoff-Werkzeugkoffer

ASCD 18-300 W2 Select

Neuheit 2017

FEIN SELECT⁺



Zubehör ab Seite 26

Akku-Schlagschrauber mit bürstenlosem Motor und Drehmomenteinstellung in 6 Stufen. Für metrische Verschraubungen bis M18.

Akku-Spannung	V	18
Motor		bürstenlos
Leerlaufdrehzahl	1/min	0 - 1 700
Schlagzahl	1/min	0 - 3 400
max. Drehmoment	Nm	290
Drehmomentstufen		6
Werkzeugaufnahme		1/2 in Außenvierkant
max. metrische Schraube		M18 (8.8)
max. Ø Holzschraube	mm	8 x 300
Gewicht ohne Akku	kg	1,00
Bestellnummer		7 115 06 64 00 0
EAN		4014586887425
Preis Euro zzgl. MwSt. [PK18]		249,00
Preis Euro inkl. MwSt. [PK18]		296,31
FEIN Premium Service* zzgl. MwSt.		65,00
FEIN Premium Service* inkl. MwSt.		77,35

FEIN VORTEILE:

- ▶ Bürstenloser FEIN PowerDrive Motor mit 30% höherem Wirkungsgrad und langer Lebensdauer.
- ▶ Elektronische Drehmomenteinstellung in 6 Stufen verhindert Abreißen von Schraubenköpfen.
- ▶ 10% höheres Drehmoment im Linkslauf zum Lösen extrem festsitzender Schrauben.
- ▶ MultiVolt-Schnittstelle. Akku-Werkzeug ist mit allen FEIN Li-Ionen Akkus (12-18 V) betreibbar.
- ▶ 1/2 in Vierkant zur Aufnahme von Schlagnüssen.
- ▶ Robustes Vollmetall Schlaggetriebe.
- ▶ Metrische Schrauben bis M18 (8.8).
- ▶ Berührschutz an Getriebekopf.
- ▶ Kompakte Bauweise.
- ▶ Ein Ladegerät für alle FEIN Li-Ion Akkus aller Spannungs-klassen.
- ▶ Der Akku-Ladestand ist direkt am Akku ablesbar.
- ▶ FEIN SafetyCell Technology. Schützt den Akku und die Maschine vor Überlastung, Überhitzung und Tiefentladung.
- ▶ 3 Jahre FEIN PLUS Garantie inkl. Akku und Ladegerät.

Im Preis enthalten:

1 Akku-Schlagschrauber, 1 Gürtel-Clip, 1 Bitgarage, 1 Kunststoff-Werkzeugkoffer

ASCD 18-200 W4

Neuheit 2017



Zubehör ab Seite 26

Schlagschrauber mit bürstenlosem Motor und Drehmomenteinstellung in 6 Stufen. Für universelle Verschraubungen inkl. Selbstbohrschrauben.

Akku-Spannung	V	18
Akku-Kapazität	Ah	5
Motor		bürstenlos
Leerlaufdrehzahl	1/min	0 - 1 500
Schlagzahl	1/min	0 - 3 000
max. Drehmoment	Nm	210
Drehmomentstufen		6
Werkzeugaufnahme		1/4 in Innen-sechskant
max. Ø Holzschraube	mm	8 x 200
Gewicht mit Akku	kg	1,70
Gewicht ohne Akku	kg	1,00
Bestellnummer		7 115 07 61 00 0
EAN		4014586887432
Preis Euro zzgl. MwSt. [PK18]		476,00
Preis Euro inkl. MwSt. [PK18]		566,44
FEIN Premium Service* zzgl. MwSt.		65,00
FEIN Premium Service* inkl. MwSt.		77,35

FEIN VORTEILE:

- ▶ Bürstenloser FEIN PowerDrive Motor mit 30% höherem Wirkungsgrad und langer Lebensdauer.
- ▶ Elektronische Drehmomenteinstellung in 6 Stufen verhindert Abreißen von Schraubenköpfen.
- ▶ 10% höheres Drehmoment im Linkslauf zum Lösen extrem festsitzender Schrauben.
- ▶ MultiVolt-Schnittstelle. Akku-Werkzeug ist mit allen FEIN Li-Ionen Akkus (12-18 V) betreibbar.
- ▶ 1/4 in Innensechskant zur Aufnahme von Bits und Steck-schlüsseleinsätze.
- ▶ Robustes Vollmetall Schlaggetriebe.
- ▶ Berührschutz an Getriebekopf.
- ▶ Kompakte Bauweise.
- ▶ Ein Ladegerät für alle FEIN Li-Ion Akkus aller Spannungs-klassen.
- ▶ Der Akku-Ladestand ist direkt am Akku ablesbar.
- ▶ FEIN SafetyCell Technology. Schützt den Akku und die Maschine vor Überlastung, Überhitzung und Tiefentladung.
- ▶ 3 Jahre FEIN PLUS Garantie inkl. Akku und Ladegerät.

Im Preis enthalten:

1 Akku-Schlagschrauber, 2 Akku-Packs (Li-Ionen), 1 Schnell-ladegerät ALG 50, 1 Gürtel-Clip, 1 Bitgarage, 1 Kunststoff-Werkzeugkoffer



ASCD 18-200 W4 Select

Schlagschrauber mit bürstenlosem Motor und Drehmomenteinstellung in 6 Stufen. Für universelle Verschraubungen inkl. Selbstbohrschrauben.



Zubehör ab Seite 26

Akku-Spannung	V	18
Motor		bürstenlos
Leerlaufdrehzahl	1/min	0 - 1 800
Schlagzahl	1/min	0 - 3 000
max. Drehmoment	Nm	210
Drehmomentstufen		6
Werkzeugaufnahme		1/4 in Innen-sechskant
max. Ø Holzschraube	mm	8 x 200
Gewicht ohne Akku	kg	1,00
Bestellnummer		7 115 07 64 00 0
EAN		4014586887449
Preis Euro zzgl. MwSt. [PK18]		239,00
Preis Euro inkl. MwSt. [PK18]		284,41
FEIN Premium Service* zzgl. MwSt.		65,00
FEIN Premium Service* inkl. MwSt.		77,35

FEIN VORTEILE:

- ▶ Bürstenloser FEIN PowerDrive Motor mit 30% höherem Wirkungsgrad und langer Lebensdauer.
- ▶ Elektronische Drehmomenteinstellung in 6 Stufen verhindert Abreißen von Schraubenköpfen.
- ▶ 10% höheres Drehmoment im Linkslauf zum Lösen extrem festsitzender Schrauben.
- ▶ MultiVolt-Schnittstelle. Akku-Werkzeug ist mit allen FEIN Li-Ionen Akkus (12-18 V) betreibbar.
- ▶ 1/4 in Innensechskant zur Aufnahme von Bits und Steckschlüsseinsätze.
- ▶ Robustes Vollmetall Schlaggetriebe.
- ▶ Berührschutz an Getriebekopf.
- ▶ Kompakte Bauweise.
- ▶ Ein Ladegerät für alle FEIN Li-Ion Akkus aller Spannungs-klassen.
- ▶ Der Akku-Ladestand ist direkt am Akku ablesbar.
- ▶ FEIN SafetyCell Technology. Schützt den Akku und die Maschine vor Überlastung, Überhitzung und Tiefentladung.
- ▶ 3 Jahre FEIN PLUS Garantie inkl. Akku und Ladegerät.

Im Preis enthalten:

1 Akku-Schlagschrauber, 1 Gürtel-Clip, 1 Bitgarage, 1 Kunststoff-Werkzeugkoffer

ASCD 12-150 W8C

Akku-Schlagschrauber mit bürstenlosem Motor und Drehmomenteinstellung in 6 Stufen. Für metrische Verschraubungen bis M14.



Zubehör ab Seite 26

Akku-Spannung	V	12
Akku-Kapazität	Ah	2,5
Motor		bürstenlos
Leerlaufdrehzahl	1/min	0 - 1 500
Schlagzahl	1/min	0 - 3 600
max. Drehmoment	Nm	135
Drehmomentstufen		6
Werkzeugaufnahme		3/8 in Außen-vierkant
max. metrische Schraube		M14 (8.8)
max. Ø Holzschraube	mm	8 x 100
Gewicht mit Akku	kg	1,10
Gewicht ohne Akku	kg	0,85
Bestellnummer		7 115 04 61 00 0
EAN		4014586887371
Preis Euro zzgl. MwSt. [PK18]		259,00
Preis Euro inkl. MwSt. [PK18]		308,21
FEIN Premium Service* zzgl. MwSt.		65,00
FEIN Premium Service* inkl. MwSt.		77,35

FEIN VORTEILE:

- ▶ Bürstenloser FEIN PowerDrive Motor mit 30% höherem Wirkungsgrad und langer Lebensdauer.
- ▶ Elektronische Drehmomenteinstellung in 6 Stufen verhindert Abreißen von Schraubenköpfen.
- ▶ 10% höheres Drehmoment im Linkslauf zum Lösen extrem festsitzender Schrauben.
- ▶ 3/8 in Vierkant zur Aufnahme von Schlagnüssen.
- ▶ Robustes Vollmetall Schlaggetriebe.
- ▶ Metrische Schrauben bis M14 (8.8).
- ▶ Berührschutz an Getriebekopf.
- ▶ Sicher auf Akku abstellbar.
- ▶ Schmales Griffmaß.
- ▶ Kompakte Bauweise.
- ▶ Ein Ladegerät für alle FEIN Li-Ion Akkus aller Spannungs-klassen.
- ▶ Der Akku-Ladestand ist direkt am Akku ablesbar.
- ▶ FEIN SafetyCell Technology. Schützt den Akku und die Maschine vor Überlastung, Überhitzung und Tiefentladung.
- ▶ 3 Jahre FEIN PLUS Garantie inkl. Akku und Ladegerät.

Im Preis enthalten:

1 Akku-Schlagschrauber, 2 Akku-Packs (Li-Ionen), 1 Schnell-ladegerät ALG 50, 1 Gürtel-Clip, 1 Bitgarage, 1 Kunststoff-Werkzeugkoffer

ASCD 12-150 W8 Select

Akku-Schlagschrauber mit bürstenlosem Motor und Drehmomenteinstellung in 6 Stufen. Für metrische Verschraubungen bis M14.



Zubehör ab Seite 26

Akku-Spannung	V	12
Motor		bürstenlos
Leerlaufdrehzahl	1/min	0 - 1 800
Schlagzahl	1/min	0 - 3 600
max. Drehmoment	Nm	135
Drehmomentstufen		6
Werkzeugaufnahme		3/8 in Außen-vierkant
max. metrische Schraube		M14 (8.8)
max. Ø Holzschraube	mm	8 x 100
Gewicht ohne Akku	kg	0,85
Bestellnummer		7 115 04 64 00 0
EAN		4014586887388
Preis Euro zzgl. MwSt. [PK18]		162,00
Preis Euro inkl. MwSt. [PK18]		192,78
FEIN Premium Service* zzgl. MwSt.		65,00
FEIN Premium Service* inkl. MwSt.		77,35

FEIN VORTEILE:

- ▶ Bürstenloser FEIN PowerDrive Motor mit 30% höherem Wirkungsgrad und langer Lebensdauer.
- ▶ Elektronische Drehmomenteinstellung in 6 Stufen verhindert Abreißen von Schraubenköpfen.
- ▶ 10% höheres Drehmoment im Linkslauf zum Lösen extrem festsitzender Schrauben.
- ▶ 3/8 in Vierkant zur Aufnahme von Schlagnüssen.
- ▶ Robustes Vollmetall Schlaggetriebe.
- ▶ Metrische Schrauben bis M14 (8.8).
- ▶ Berührschutz an Getriebekopf.
- ▶ Sicher auf Akku abstellbar.
- ▶ Schmales Griffmaß.
- ▶ Kompakte Bauweise.
- ▶ Ein Ladegerät für alle FEIN Li-Ion Akkus aller Spannungs-klassen.
- ▶ Der Akku-Ladestand ist direkt am Akku ablesbar.
- ▶ FEIN SafetyCell Technology. Schützt den Akku und die Maschine vor Überlastung, Überhitzung und Tiefentladung.
- ▶ 3 Jahre FEIN PLUS Garantie inkl. Akku und Ladegerät.

Im Preis enthalten:

1 Akku-Schlagschrauber, 1 Gürtel-Clip, 1 Bitgarage, 1 Kunststoff-Werkzeugkoffer

ASCD 12-150 W4C

Schlagschrauber mit bürstenlosem Motor und Drehmomenteinstellung in 6 Stufen. Für universelle Verschraubungen inkl. Selbstbohrschrauben.

Neuheit 2017



Zubehör ab Seite 26

Akku-Spannung	V	12
Akku-Kapazität	Ah	2,5
Motor		bürstenlos
Leerlaufdrehzahl	1/min	0 - 1 700
Schlagzahl	1/min	0 - 3 400
max. Drehmoment	Nm	135
Drehmomentstufen		6
Werkzeugaufnahme		1/4 in Innen-sechskant
max. Ø Holzschraube	mm	8 x 100
Gewicht mit Akku	kg	1,10
Gewicht ohne Akku	kg	0,85
Bestellnummer	7 115 05 61 00 0	
EAN	4014586887395	
Preis Euro zzgl. MwSt. [PK18]	249,00	
Preis Euro inkl. MwSt. [PK18]	296,31	
FEIN Premium Service* zzgl. MwSt.	65,00	
FEIN Premium Service* inkl. MwSt.	77,35	

FEIN VORTEILE:

- ▶ Bürstenloser FEIN PowerDrive Motor mit 30% höherem Wirkungsgrad und langer Lebensdauer.
- ▶ Elektronische Drehmomenteinstellung in 6 Stufen verhindert Abreißen von Schraubenköpfen.
- ▶ 10% höheres Drehmoment im Linkslauf zum Lösen extrem festsitzender Schrauben.
- ▶ 1/4 in Innensechskant zur Aufnahme von Bits und Steckschlüsseinsätze.
- ▶ Robustes Vollmetall Schlaggetriebe.
- ▶ Berührschutz an Getriebekopf.
- ▶ Sicher auf Akku abstellbar.
- ▶ Schmales Griffmaß.
- ▶ Kompakte Bauweise.
- ▶ Ein Ladegerät für alle FEIN Li-Ion Akkus aller Spannungs-klassen.
- ▶ Der Akku-Ladestand ist direkt am Akku ablesbar.
- ▶ FEIN SafetyCell Technology. Schützt den Akku und die Maschine vor Überlastung, Überhitzung und Tiefentladung.
- ▶ 3 Jahre FEIN PLUS Garantie inkl. Akku und Ladegerät.

Im Preis enthalten:

1 Akku-Schlagschrauber, 2 Akku-Packs (Li-Ionen), 1 Schnell-ladegerät ALG 50, 1 Gürtel-Clip, 1 Bitgarage, 1 Kunststoff-Werkzeugkoffer

ASCD 12-150 W4 Select

Schlagschrauber mit bürstenlosem Motor und Drehmomenteinstellung in 6 Stufen. Für universelle Verschraubungen inkl. Selbstbohrschrauben.

Neuheit 2017

FEIN SELECT⁺



Zubehör ab Seite 26

Akku-Spannung	V	12
Motor		bürstenlos
Leerlaufdrehzahl	1/min	0 - 1 700
Schlagzahl	1/min	0 - 3 400
max. Drehmoment	Nm	135
Drehmomentstufen		6
Werkzeugaufnahme		1/4 in Innen-sechskant
max. Ø Holzschraube	mm	8 x 100
Gewicht ohne Akku	kg	0,85
Bestellnummer	7 115 05 64 00 0	
EAN	4014586887401	
Preis Euro zzgl. MwSt. [PK18]	152,00	
Preis Euro inkl. MwSt. [PK18]	180,88	
FEIN Premium Service* zzgl. MwSt.	65,00	
FEIN Premium Service* inkl. MwSt.	77,35	

FEIN VORTEILE:

- ▶ Bürstenloser FEIN PowerDrive Motor mit 30% höherem Wirkungsgrad und langer Lebensdauer.
- ▶ Elektronische Drehmomenteinstellung in 6 Stufen verhindert Abreißen von Schraubenköpfen.
- ▶ 10% höheres Drehmoment im Linkslauf zum Lösen extrem festsitzender Schrauben.
- ▶ 1/4 in Innensechskant zur Aufnahme von Bits und Steckschlüsseinsätze.
- ▶ Robustes Vollmetall Schlaggetriebe.
- ▶ Berührschutz an Getriebekopf.
- ▶ Sicher auf Akku abstellbar.
- ▶ Schmales Griffmaß.
- ▶ Kompakte Bauweise.
- ▶ Ein Ladegerät für alle FEIN Li-Ion Akkus aller Spannungs-klassen.
- ▶ Der Akku-Ladestand ist direkt am Akku ablesbar.
- ▶ FEIN SafetyCell Technology. Schützt den Akku und die Maschine vor Überlastung, Überhitzung und Tiefentladung.
- ▶ 3 Jahre FEIN PLUS Garantie inkl. Akku und Ladegerät.

Im Preis enthalten:

1 Akku-Schlagschrauber, 1 Gürtel-Clip, 1 Bitgarage, 1 Kunststoff-Werkzeugkoffer



ASCD 12-100 W4C

Akku-Schlagschrauber mit DC Motor. Für universelle Verschraubungen.



Zubehör ab Seite 26

Akku-Spannung	V	12
Akku-Kapazität	Ah	2,5
Motor		2-pol. DC
Leerlaufdrehzahl	1/min	0 - 2 700
Schlagzahl	1/min	0 - 3 450
max. Drehmoment	Nm	100
Werkzeugaufnahme		1/4 in Innen-sechskant
Schrauben		8 mm / M14
max. Ø Holzschraube	mm	8 x 80
Gewicht mit Akku	kg	1,10
Gewicht ohne Akku	kg	0,90
Bestellnummer		7 115 03 61 00 0
EAN		4014586881560
Preis Euro zzgl. MwSt. [PK18]		219,00
Preis Euro inkl. MwSt. [PK18]		260,61
FEIN Premium Service* zzgl. MwSt.		65,00
FEIN Premium Service* inkl. MwSt.		77,35

FEIN VORTEILE:

- ▶ Starker und langlebiger DC-Motor mit Schutz vor Überhitzung und Überlastung.
- ▶ Bis 100 Nm Drehmoment - zieht problemlos Schrauben bis M12 an.
- ▶ 1/4 in Innensechskant zur Aufnahme von Bits und Steckschlüsseinsätze.
- ▶ Robustes Vollmetall Schlaggetriebe.
- ▶ Aluminium-Getriebegehäuse.
- ▶ Sicher auf Akku abstellbar.
- ▶ Schmales Griffmaß.
- ▶ Ein Ladegerät für alle FEIN Li-Ion Akkus aller Spannungs-klassen.
- ▶ Der Akku-Ladestand ist direkt am Akku ablesbar.
- ▶ FEIN SafetyCell Technology. Schützt den Akku und die Maschine vor Überlastung, Überhitzung und Tiefentladung.
- ▶ 3 Jahre FEIN PLUS Garantie inkl. Akku und Ladegerät.

Im Preis enthalten:

- 1 Akku-Schlagschrauber, 2 Akku-Packs (Li-Ionen), 1 Schnell-ladegerät ALG 50, 1 Gürtel-Clip, 1 Bitgarage, 1 Kunststoff-Werkzeugkoffer

ASCD 12-100 W4 Select

Akku-Schlagschrauber mit DC Motor. Für universelle Verschraubungen.

FEIN SELECT⁺



Zubehör ab Seite 26

Akku-Spannung	V	12
Motor		2-pol. DC
Leerlaufdrehzahl	1/min	0 - 2 700
Schlagzahl	1/min	0 - 3 450
max. Drehmoment	Nm	100
Werkzeugaufnahme		1/4 in Innen-sechskant
Schrauben		8 mm / M14
max. Ø Holzschraube	mm	8 x 80
Gewicht ohne Akku	kg	0,90
Bestellnummer		7 115 03 64 00 0
EAN		4014586885582
Preis Euro zzgl. MwSt. [PK18]		122,00
Preis Euro inkl. MwSt. [PK18]		145,18
FEIN Premium Service* zzgl. MwSt.		65,00
FEIN Premium Service* inkl. MwSt.		77,35

FEIN VORTEILE:

- ▶ Starker und langlebiger DC-Motor mit Schutz vor Überhitzung und Überlastung.
- ▶ Bis 100 Nm Drehmoment - zieht problemlos Schrauben bis M12 an.
- ▶ 1/4 in Innensechskant zur Aufnahme von Bits und Steckschlüsseinsätze.
- ▶ Robustes Vollmetall Schlaggetriebe.
- ▶ Aluminium-Getriebegehäuse.
- ▶ Sicher auf Akku abstellbar.
- ▶ Schmales Griffmaß.
- ▶ Ein Ladegerät für alle FEIN Li-Ion Akkus aller Spannungs-klassen.
- ▶ Der Akku-Ladestand ist direkt am Akku ablesbar.
- ▶ FEIN SafetyCell Technology. Schützt den Akku und die Maschine vor Überlastung, Überhitzung und Tiefentladung.
- ▶ 3 Jahre FEIN PLUS Garantie inkl. Akku und Ladegerät.

Im Preis enthalten:

- 1 Akku-Schlagschrauber, 1 Gürtel-Clip, 1 Bitgarage, 1 Kunststoff-Werkzeugkoffer

Allgemeines Zubehör



Akku LED-Lampe ALED 12-18 V
Kompakte und ausdauernde Akku LED Lampe mit schwenkbarem Lampenkopf. Kompatibel mit allen 12 / 14 / 18 V FEIN Li-Ionen Akkus, inklusive Haken zum Aufhängen der Lampe. Mit 130 g extrem leicht und mit 900 Lux sehr hell. Farbtemperatur entspricht Tageslicht. Die Helligkeit ist in 2 Stufen einstellbar.

Bestellnummer	Preis Euro zzgl. MwSt.	Preis Euro inkl. MwSt.
9 26 04 200 02 0	50,00	59,50



Werkzeugkoffer
Kunststoff, Innenmaße: 470 x 275 x 116 mm

Bestellnummer	Preis Euro zzgl. MwSt.	Preis Euro inkl. MwSt.
3 39 01 118 01 0	35,49	42,23



Werkzeugkoffer
passend für ABSU 12, ASCD 12, ASCM 12

Bestellnummer	Preis Euro zzgl. MwSt.	Preis Euro inkl. MwSt.
3 39 01 160 01 0	21,08	25,09



Kunststoff-Box
Koffer-Einsatz mit verschließbarem Deckel für Kleinteile und Zubehör, passend zu Werkzeugkoffer 3 39 01 118 01 0, max. 5 St./Koffer.

Bestellnummer	Preis Euro zzgl. MwSt.	Preis Euro inkl. MwSt.
3 39 01 119 00 0	3,78	4,50



Schnellladegerät ALG 50
Für alle FEIN Li-Ion Akkus. Ladezeit ab 35 Min.

Bestellnummer	Preis Euro zzgl. MwSt.	Preis Euro inkl. MwSt.
9 26 04 129 01 0	39,00	46,41



Schnellladegerät ALG 30
Für FEIN NiCd und Li-Ion Akkus. Ladezeit ab 25 Min.

Bestellnummer	Preis Euro zzgl. MwSt.	Preis Euro inkl. MwSt.
9 26 04 096 01 0	136,00	161,84

Akku 18 V



Akku Pack
Li-Ion mit Ladestandsanzeige und FEIN SafetyCell Technology. Schützt den Akku und die Maschine vor Überlastung, Überhitzung und Tiefentladung.

Spannung V	Kapazität Ah	Bestellnummer	Preis Euro zzgl. MwSt.	Preis Euro inkl. MwSt.
18	5	9 26 04 173 02 0	99,00	117,81
18	2,5	9 26 04 171 02 0	69,00	82,11



Akku Starter-Set
Sehr ausdauernde 18 V Li-Ion-Akkus mit innovativer SafetyCell Technology, 5 Ah Kapazität und Ladestandsanzeige.

Bestellnummer	Preis Euro zzgl. MwSt.	Preis Euro inkl. MwSt.
9 26 04 300 03 0	237,00	282,03



Akku Starter-Set
Kleine und leichte 18 V Li-Ion-Akkus mit innovativer SafetyCell Technology, 2,5 Ah Kapazität und Ladestandsanzeige.

Bestellnummer	Preis Euro zzgl. MwSt.	Preis Euro inkl. MwSt.
9 26 04 300 04 0	177,00	210,63

Akku 12 V



Akku Pack
Li-Ion mit Ladestandsanzeige und FEIN SafetyCell Technology. Schützt den Akku und die Maschine vor Überlastung, Überhitzung und Tiefentladung.

Spannung V	Kapazität Ah	Bestellnummer	Preis Euro zzgl. MwSt.	Preis Euro inkl. MwSt.
12	2,5	9 26 04 168 02 0	29,00	34,51



Akku Starter-Set
Sehr ausdauernde und leichte 12 V Li-Ion-Akkus mit innovativer SafetyCell Technology, 2,5 Ah Kapazität und Ladestandsanzeige.

Bestellnummer	Preis Euro zzgl. MwSt.	Preis Euro inkl. MwSt.
9 26 04 250 01 0	97,00	115,43



	ASM 14-2 (ohne Akku)	ASM 14-6 (ohne Akku)	ASM 14-9 (ohne Akku)	ASM 14-12 (ohne Akku)	ASM 14-2 PC (ohne Akku)	ASM 14-6 PC (ohne Akku)	ASM 14-9 PC (ohne Akku)	ASM 14-12 PC (ohne Akku)
	Prüffähiger Schrauber nach ISO 5393, VDI/VDE 2647, CMK-Wert > 1,67 bei ± 12% (bezogen auf 6 Sigma).	Prüffähiger Schrauber nach ISO 5393, VDI/VDE 2647, CMK-Wert > 1,67 bei ± 10% (bezogen auf 6 Sigma).			Programmierbarer, prüffähiger Schrauber nach ISO 5393, VDI/VDE 2647, CMK-Wert > 1,67 bei ± 12% (bezogen auf 6 Sigma).	Programmierbarer, prüffähiger Schrauber nach ISO 5393, VDI/VDE 2647, CMK-Wert > 1,67 bei ± 10% (bezogen auf 6 Sigma).		
Seite	28	28	28	28	29	29	29	29
Technische Attribute	Akku-Spannung	14,4 V	14,4 V	14,4 V	14,4 V	14,4 V	14,4 V	14,4 V
	Drehmomentbereich	0,7 - 2 Nm	1,2 - 6 Nm	2 - 9 Nm	3 - 12 Nm	0,7 - 2 Nm	1,2 - 6 Nm	2 - 9 Nm
	Leerlaufdrehzahl	350 1/min	600 1/min	600 1/min	500 1/min	50 - 700 1/min	50 - 950 1/min	50 - 700 1/min
	Werkzeugaufnahme	1/4 in Innensechskant	1/4 in Innensechskant	1/4 in Innensechskant	1/4 in Innensechskant	1/4 in Innensechskant	1/4 in Innensechskant	1/4 in Innensechskant
	Gewicht ohne Akku	0,95 kg	0,95 kg	0,95 kg	0,95 kg	0,95 kg	0,95 kg	0,95 kg

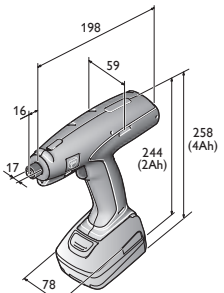

- ASM 14-2
- ASM 14-2 PC
- ASM 14-6
- ASM 14-6 PC
- ASM 14-9
- ASM 14-9 PC
- ASM 14-12
- ASM 14-12 PC

ASM 14-2 (ohne Akku)

Prüffähiger Schrauber nach ISO 5393, VDI/VDE 2647, CMK-Wert > 1,67 bei ± 12% (bezogen auf 6 Sigma).



Zubehör ab Seite 34

Akku-Spannung	V	14,4
Drehmomentbereich	Nm	0,7 - 2
Leerlaufdrehzahl	1/min	350
Werkzeugaufnahme		1/4 in Innen-sechskant
Gewicht ohne Akku	kg	0,95
Bestellnummer		7 112 60 00 95 0
EAN		4014586881294
Preis Euro zzgl. MwSt. [PK05]		499,00
Preis Euro inkl. MwSt. [PK05]		593,81

FEIN VORTEILE:

- ▶ Bürstenloser, wartungsfreier Motor.
- ▶ Prozessoptimiert durch Wiedereinschaltverzögerung und Wiederanlaufsperr (Akku-Überwachung).
- ▶ Gleichbleibend präzise Anzugsdrehmomente unabhängig vom Schraubfall.
- ▶ Aktivierung Linkslauf durch Tastendruck.
- ▶ FEIN Li-Ion Technologie für mehr Verschraubungen pro Akkuladung.
- ▶ Konstante Drehzahl bis zur Abschaltung.
- ▶ Dauerbeleuchtung der Schraubstelle.
- ▶ Für weiche und harte Schraubfälle.
- ▶ Sanftanlauf.
- ▶ Sanfte Abschaltung.

ASM 14-6 (ohne Akku)

Prüffähiger Schrauber nach ISO 5393, VDI/VDE 2647, CMK-Wert > 1,67 bei ± 10% (bezogen auf 6 Sigma).



Zubehör ab Seite 34

Akku-Spannung	V	14,4
Drehmomentbereich	Nm	1,2 - 6
Leerlaufdrehzahl	1/min	600
Werkzeugaufnahme		1/4 in Innen-sechskant
Gewicht ohne Akku	kg	0,95
Bestellnummer		7 112 28 00 95 0
EAN		4014586876238
Preis Euro zzgl. MwSt. [PK05]		499,00
Preis Euro inkl. MwSt. [PK05]		593,81

FEIN VORTEILE:

- ▶ Bürstenloser, wartungsfreier Motor.
- ▶ Gleichbleibend präzise Anzugsdrehmomente unabhängig vom Schraubfall.
- ▶ Prozessoptimiert durch Wiedereinschaltverzögerung und Wiederanlaufsperr (Akku-Überwachung).
- ▶ Aktivierung Linkslauf durch Tastendruck.
- ▶ FEIN Li-Ion Technologie für mehr Verschraubungen pro Akkuladung.
- ▶ Konstante Drehzahl bis zur Abschaltung.
- ▶ Dauerbeleuchtung der Schraubstelle.
- ▶ Für weiche und harte Schraubfälle.
- ▶ Sanftanlauf.
- ▶ Sanfte Abschaltung.

ASM 14-9 (ohne Akku)

Prüffähiger Schrauber nach ISO 5393, VDI/VDE 2647, CMK-Wert > 1,67 bei ± 10% (bezogen auf 6 Sigma).



Zubehör ab Seite 34

Akku-Spannung	V	14,4
Drehmomentbereich	Nm	2 - 9
Leerlaufdrehzahl	1/min	600
Werkzeugaufnahme		1/4 in Innen-sechskant
Gewicht ohne Akku	kg	0,95
Bestellnummer		7 112 59 00 95 0
EAN		4014586877211
Preis Euro zzgl. MwSt. [PK05]		499,00
Preis Euro inkl. MwSt. [PK05]		593,81

FEIN VORTEILE:

- ▶ Bürstenloser, wartungsfreier Motor.
- ▶ Gleichbleibend präzise Anzugsdrehmomente unabhängig vom Schraubfall.
- ▶ Prozessoptimiert durch Wiedereinschaltverzögerung und Wiederanlaufsperr (Akku-Überwachung).
- ▶ Aktivierung Linkslauf durch Tastendruck.
- ▶ FEIN Li-Ion Technologie für mehr Verschraubungen pro Akkuladung.
- ▶ Konstante Drehzahl bis zur Abschaltung.
- ▶ Dauerbeleuchtung der Schraubstelle.
- ▶ Für weiche und harte Schraubfälle.
- ▶ Sanftanlauf.
- ▶ Sanfte Abschaltung.

ASM 14-12 (ohne Akku)

Prüffähiger Schrauber nach ISO 5393, VDI/VDE 2647, CMK-Wert > 1,67 bei ± 10% (bezogen auf 6 Sigma).



Zubehör ab Seite 34

Akku-Spannung	V	14,4
Drehmomentbereich	Nm	3 - 12
Leerlaufdrehzahl	1/min	500
Werkzeugaufnahme		1/4 in Innen-sechskant
Gewicht ohne Akku	kg	0,95
Bestellnummer		7 112 57 00 95 0
EAN		4014586877198
Preis Euro zzgl. MwSt. [PK05]		499,00
Preis Euro inkl. MwSt. [PK05]		593,81

FEIN VORTEILE:

- ▶ Bürstenloser, wartungsfreier Motor.
- ▶ Gleichbleibend präzise Anzugsdrehmomente unabhängig vom Schraubfall.
- ▶ Prozessoptimiert durch Wiedereinschaltverzögerung und Wiederanlaufsperr (Akku-Überwachung).
- ▶ Aktivierung Linkslauf durch Tastendruck.
- ▶ FEIN Li-Ion Technologie für mehr Verschraubungen pro Akkuladung.
- ▶ Konstante Drehzahl bis zur Abschaltung.
- ▶ Dauerbeleuchtung der Schraubstelle.
- ▶ Für weiche und harte Schraubfälle.
- ▶ Sanftanlauf.
- ▶ Sanfte Abschaltung.

**ASM 14-2 PC (ohne Akku)**

Programmierbarer, prüffähiger Schrauber nach ISO 5393, VDI/VDE 2647, CMK-Wert > 1,67 bei ± 12% (bezogen auf 6 Sigma).



Zubehör ab Seite 34

Akku-Spannung	V	14,4
Drehmomentbereich	Nm	0,7 - 2
Leerlaufdrehzahl	1/min	50 - 700
Werkzeugaufnahme		1/4 in Innen-sechskant
Gewicht ohne Akku	kg	0,95
Bestellnummer		7 112 61 00 95 0
EAN		4014586881317
Preis Euro zzgl. MwSt. [PK05]		649,00
Preis Euro inkl. MwSt. [PK05]		772,31

FEIN VORTEILE:

- ▶ Bürstenloser, wartungsfreier Motor.
- ▶ Frei programmierbare Parameter: Drehzahl, Drehrichtung, Drehwinkel, Drehmomentschwelle, Zeit.
- ▶ Prozessoptimiert in bis zu sieben Programmschritten individuell auf den Schraubfall einstellbar.
- ▶ Sowohl der Rechts- als auch der Linkslauf ist parametrierbar.
- ▶ Einstellbare Fehlerkriterien lassen eine Manipulation nicht zu.
- ▶ FEIN Li-Ion Technologie für mehr Verschraubungen pro Akkuladung.
- ▶ Wartungsmodul erfasst die getätigten Verschraubungen und Kalibrierdaten.
- ▶ Einfache Eingabe der Daten an Computer.
- ▶ Sichere Programmierung der Maschine durch integrierte Schnittstelle.
- ▶ Speicherung der Daten für spätere Wiederverwendung.
- ▶ Für weiche und harte Schraubfälle.
- ▶ Kein Drehzahlabfall beim Verschrauben dank Drehzahlüberwachung.
- ▶ Schutz der Maschine durch Passwort ab Werk.

ASM 14-6 PC (ohne Akku)

Programmierbarer, prüffähiger Schrauber nach ISO 5393, VDI/VDE 2647, CMK-Wert > 1,67 bei ± 10% (bezogen auf 6 Sigma).



Zubehör ab Seite 34

Akku-Spannung	V	14,4
Drehmomentbereich	Nm	1,2 - 6
Leerlaufdrehzahl	1/min	50 - 950
Werkzeugaufnahme		1/4 in Innen-sechskant
Gewicht ohne Akku	kg	0,95
Bestellnummer		7 112 54 00 95 0
EAN		4014586874241
Preis Euro zzgl. MwSt. [PK05]		649,00
Preis Euro inkl. MwSt. [PK05]		772,31

FEIN VORTEILE:

- ▶ Bürstenloser, wartungsfreier Motor.
- ▶ Frei programmierbare Parameter: Drehzahl, Drehrichtung, Drehwinkel, Drehmomentschwelle, Zeit.
- ▶ Prozessoptimiert in bis zu sieben Programmschritten individuell auf den Schraubfall einstellbar.
- ▶ Sowohl der Rechts- als auch der Linkslauf ist parametrierbar.
- ▶ Einstellbare Fehlerkriterien lassen eine Manipulation nicht zu.
- ▶ FEIN Li-Ion Technologie für mehr Verschraubungen pro Akkuladung.
- ▶ Wartungsmodul erfasst die getätigten Verschraubungen und Kalibrierdaten.
- ▶ Einfache Eingabe der Daten an Computer.
- ▶ Sichere Programmierung der Maschine durch integrierte Schnittstelle.
- ▶ Speicherung der Daten für spätere Wiederverwendung.
- ▶ Für weiche und harte Schraubfälle.
- ▶ Kein Drehzahlabfall beim Verschrauben dank Drehzahlüberwachung.
- ▶ Schutz der Maschine durch Passwort ab Werk.

ASM 14-9 PC (ohne Akku)

Programmierbarer, prüffähiger Schrauber nach ISO 5393, VDI/VDE 2647, CMK-Wert > 1,67 bei ± 10% (bezogen auf 6 Sigma).



Zubehör ab Seite 34

Akku-Spannung	V	14,4
Drehmomentbereich	Nm	2 - 9
Leerlaufdrehzahl	1/min	50 - 700
Werkzeugaufnahme		1/4 in Innen-sechskant
Gewicht ohne Akku	kg	0,95
Bestellnummer		7 112 55 00 95 0
EAN		4014586874258
Preis Euro zzgl. MwSt. [PK05]		649,00
Preis Euro inkl. MwSt. [PK05]		772,31

FEIN VORTEILE:

- ▶ Bürstenloser, wartungsfreier Motor.
- ▶ Frei programmierbare Parameter: Drehzahl, Drehrichtung, Drehwinkel, Drehmomentschwelle, Zeit.
- ▶ Prozessoptimiert in bis zu sieben Programmschritten individuell auf den Schraubfall einstellbar.
- ▶ Sowohl der Rechts- als auch der Linkslauf ist parametrierbar.
- ▶ Einstellbare Fehlerkriterien lassen eine Manipulation nicht zu.
- ▶ FEIN Li-Ion Technologie für mehr Verschraubungen pro Akkuladung.
- ▶ Wartungsmodul erfasst die getätigten Verschraubungen und Kalibrierdaten.
- ▶ Einfache Eingabe der Daten an Computer.
- ▶ Sichere Programmierung der Maschine durch integrierte Schnittstelle.
- ▶ Speicherung der Daten für spätere Wiederverwendung.
- ▶ Für weiche und harte Schraubfälle.
- ▶ Kein Drehzahlabfall beim Verschrauben dank Drehzahlüberwachung.
- ▶ Schutz der Maschine durch Passwort ab Werk.

ASM 14-12 PC (ohne Akku)

Programmierbarer, prüffähiger Schrauber nach ISO 5393, VDI/VDE 2647, CMK-Wert > 1,67 bei ± 10% (bezogen auf 6 Sigma).



Zubehör ab Seite 34

Akku-Spannung	V	14,4
Drehmomentbereich	Nm	3 - 12
Leerlaufdrehzahl	1/min	50 - 700
Werkzeugaufnahme		1/4 in Innen-sechskant
Gewicht ohne Akku	kg	0,95
Bestellnummer		7 112 56 00 95 0
EAN		4014586874265
Preis Euro zzgl. MwSt. [PK05]		649,00
Preis Euro inkl. MwSt. [PK05]		772,31

FEIN VORTEILE:

- ▶ Bürstenloser, wartungsfreier Motor.
- ▶ Frei programmierbare Parameter: Drehzahl, Drehrichtung, Drehwinkel, Drehmomentschwelle, Zeit.
- ▶ Prozessoptimiert in bis zu sieben Programmschritten individuell auf den Schraubfall einstellbar.
- ▶ Sowohl der Rechts- als auch der Linkslauf ist parametrierbar.
- ▶ Einstellbare Fehlerkriterien lassen eine Manipulation nicht zu.
- ▶ FEIN Li-Ion Technologie für mehr Verschraubungen pro Akkuladung.
- ▶ Wartungsmodul erfasst die getätigten Verschraubungen und Kalibrierdaten.
- ▶ Einfache Eingabe der Daten an Computer.
- ▶ Sichere Programmierung der Maschine durch integrierte Schnittstelle.
- ▶ Speicherung der Daten für spätere Wiederverwendung.
- ▶ Für weiche und harte Schraubfälle.
- ▶ Kein Drehzahlabfall beim Verschrauben dank Drehzahlüberwachung.
- ▶ Schutz der Maschine durch Passwort ab Werk.



	ASW 14-6 (ohne Akku und ohne Winkelkopf)	ASW 14-10 (ohne Akku und ohne Winkelkopf)	ASW 14-14 (ohne Akku und ohne Winkelkopf)	ASW 14-6 PC (ohne Akku und ohne Winkelkopf)	ASW 14-10 PC (ohne Akku und ohne Winkelkopf)	ASW 14-14 PC (ohne Akku und ohne Winkelkopf)	ASW 18-30 PC (ohne Akku und ohne Winkelkopf)	ASW 18-45 PC (ohne Akku und ohne Winkelkopf)	ASW 18-60 PC (ohne Akku und ohne Winkelkopf)	
	Prüffähiger Schrauber nach ISO 5393, VDI/VDE 2647, CMK-Wert > 1,67 bei ± 10% (bezogen auf 6 Sigma).			Programmierbarer, prüffähiger Schrauber nach ISO 5393, VDI/VDE 2647, CMK-Wert > 1,67 bei ± 10% (bezogen auf 6 Sigma).						
Seite	31	31	31	32	32	32	33	33	33	
Technische Attribute	Akku-Spannung	14,4 V	14,4 V	14,4 V	14,4 V	14,4 V	18 V	18 V	18 V	
	Drehmomentbereich	1,5 - 6 Nm	2 - 10 Nm	3 - 14 Nm	1,5 - 6 Nm	2 - 10 Nm	3 - 14 Nm	12 - 30 Nm	20 - 45 Nm	25 - 60 Nm
	Leerlaufdrehzahl	650 1/min	500 1/min	400 1/min	50 - 670 1/min	50 - 670 1/min	50 - 500 1/min	30 - 420 1/min	25 - 310 1/min	20 - 230 1/min
	Gewicht ohne Akku	0,90 kg	0,90 kg	0,90 kg	0,90 kg	0,90 kg	0,90 kg	1,20 kg	1,20 kg	1,20 kg

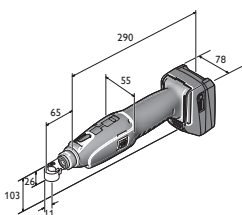

ASW 14-6
ASW 14-6 PC
ASW 14-10
ASW 14-10 PC
ASW 14-14
ASW 14-14 PC

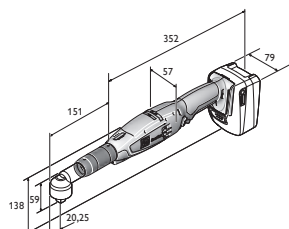

ASW 18-30 PC
ASW 18-45 PC
ASW 18-60 PC

**ASW 14-6**
(ohne Akku und ohne Winkelkopf)

Prüffähiger Schrauber nach ISO 5393, VDI/VDE 2647, CMK-Wert > 1,67 bei ± 10% (bezogen auf 6 Sigma).



Zubehör ab Seite 34

Akku-Spannung	V	14,4
Drehmomentbereich	Nm	1,5 - 6
Leerlaufdrehzahl	1/min	650
Gewicht ohne Akku	kg	0,90
Bestellnummer		7 112 40 00 95 0
EAN		4014586876245
Preis Euro zzgl. MwSt. [PK05]		499,00
Preis Euro inkl. MwSt. [PK05]		593,81

FEIN VORTEILE:

- ▶ Bürstenloser, wartungsfreier Motor.
- ▶ Gleichbleibend präzise Anzugsdrehmomente unabhängig vom Schraubfall.
- ▶ Prozessoptimiert durch Wiedereinschaltverzögerung und Wiederanlaufsperrung (Akku-Überwachung).
- ▶ Aktivierung Linkslauf durch Tastendruck.
- ▶ FEIN Li-Ion Technologie für mehr Verschraubungen pro Akkuladung.
- ▶ Konstante Drehzahl bis zur Abschaltung.
- ▶ Dauerbeleuchtung der Schraubstelle.
- ▶ Für weiche und harte Schraubfälle.
- ▶ Sanftanlauf.
- ▶ Sanfte Abschaltung.
- ▶ Sehr hoher Wirkungsgrad.
- ▶ Winkelköpfe um 360° verstellbar.
- ▶ Zungenwerkzeuge einsetzbar.

ASW 14-10
(ohne Akku und ohne Winkelkopf)

Prüffähiger Schrauber nach ISO 5393, VDI/VDE 2647, CMK-Wert > 1,67 bei ± 10% (bezogen auf 6 Sigma).



Zubehör ab Seite 34

Akku-Spannung	V	14,4
Drehmomentbereich	Nm	2 - 10
Leerlaufdrehzahl	1/min	500
Gewicht ohne Akku	kg	0,90
Bestellnummer		7 112 42 00 95 0
EAN		4014586876252
Preis Euro zzgl. MwSt. [PK05]		499,00
Preis Euro inkl. MwSt. [PK05]		593,81

FEIN VORTEILE:

- ▶ Bürstenloser, wartungsfreier Motor.
- ▶ Gleichbleibend präzise Anzugsdrehmomente unabhängig vom Schraubfall.
- ▶ Prozessoptimiert durch Wiedereinschaltverzögerung und Wiederanlaufsperrung (Akku-Überwachung).
- ▶ Aktivierung Linkslauf durch Tastendruck.
- ▶ FEIN Li-Ion Technologie für mehr Verschraubungen pro Akkuladung.
- ▶ Konstante Drehzahl bis zur Abschaltung.
- ▶ Dauerbeleuchtung der Schraubstelle.
- ▶ Für weiche und harte Schraubfälle.
- ▶ Sanftanlauf.
- ▶ Sanfte Abschaltung.
- ▶ Sehr hoher Wirkungsgrad.
- ▶ Winkelköpfe um 360° verstellbar.
- ▶ Zungenwerkzeuge einsetzbar.

ASW 14-14
(ohne Akku und ohne Winkelkopf)

Prüffähiger Schrauber nach ISO 5393, VDI/VDE 2647, CMK-Wert > 1,67 bei ± 10% (bezogen auf 6 Sigma).



Zubehör ab Seite 34

Akku-Spannung	V	14,4
Drehmomentbereich	Nm	3 - 14
Leerlaufdrehzahl	1/min	400
Gewicht ohne Akku	kg	0,90
Bestellnummer		7 112 58 00 95 0
EAN		4014586877204
Preis Euro zzgl. MwSt. [PK05]		499,00
Preis Euro inkl. MwSt. [PK05]		593,81

FEIN VORTEILE:

- ▶ Bürstenloser, wartungsfreier Motor.
- ▶ Gleichbleibend präzise Anzugsdrehmomente unabhängig vom Schraubfall.
- ▶ Prozessoptimiert durch Wiedereinschaltverzögerung und Wiederanlaufsperrung (Akku-Überwachung).
- ▶ Aktivierung Linkslauf durch Tastendruck.
- ▶ FEIN Li-Ion Technologie für mehr Verschraubungen pro Akkuladung.
- ▶ Konstante Drehzahl bis zur Abschaltung.
- ▶ Dauerbeleuchtung der Schraubstelle.
- ▶ Für weiche und harte Schraubfälle.
- ▶ Sanftanlauf.
- ▶ Sanfte Abschaltung.
- ▶ Sehr hoher Wirkungsgrad.
- ▶ Winkelköpfe um 360° verstellbar.
- ▶ Zungenwerkzeuge einsetzbar.

ASW 14-6 PC
(ohne Akku und ohne Winkelkopf)

Programmierbarer, prüffähiger Schrauber nach ISO 5393, VDI/VDE 2647, CMK-Wert > 1,67 bei ± 10% (bezogen auf 6 Sigma).



Zubehör ab Seite 34

Akku-Spannung	V	14,4
Drehmomentbereich	Nm	1,5 - 6
Leerlaufdrehzahl	1/min	50 - 670
Gewicht ohne Akku	kg	0,90
Bestellnummer		7 112 50 00 95 0
EAN		4014586874210
Preis Euro zzgl. MwSt. [PK05]		666,00
Preis Euro inkl. MwSt. [PK05]		792,54

FEIN VORTEILE:

- ▶ Prozessoptimiert in bis zu sieben Programmschritten individuell auf den Schraubfall einstellbar.
- ▶ Frei programmierbare Parameter: Drehzahl, Drehrichtung, Drehwinkel, Drehmomentschwelle, Zeit.
- ▶ Bürstenloser, wartungsfreier Motor.
- ▶ Sowohl der Rechts- als auch der Linkslauf ist parametrierbar.
- ▶ Einstellbare Fehlerkriterien lassen eine Manipulation nicht zu.
- ▶ FEIN Li-Ion Technologie für mehr Verschraubungen pro Akkuladung.
- ▶ Wartungsmodul erfasst die getätigten Verschraubungen und Kalibrierdaten.
- ▶ Einfache Eingabe der Daten an Computer.
- ▶ Sichere Programmierung der Maschine durch integrierte Schnittstelle.
- ▶ Speicherung der Daten für spätere Wiederverwendung.
- ▶ Für weiche und harte Schraubfälle.
- ▶ Kein Drehzahlabfall beim Verschrauben dank Drehzahlüberwachung.
- ▶ Schutz der Maschine durch Passwort ab Werk.
- ▶ Leistungsstarker Li-Ion Akku mit Kapazitätsanzeige.
- ▶ Winkelköpfe um 360° verstellbar.
- ▶ Zungenwerkzeuge einsetzbar.

ASW 14-10 PC
(ohne Akku und ohne Winkelkopf)

Programmierbarer, prüffähiger Schrauber nach ISO 5393, VDI/VDE 2647, CMK-Wert > 1,67 bei ± 10% (bezogen auf 6 Sigma).



Zubehör ab Seite 34

Akku-Spannung	V	14,4
Drehmomentbereich	Nm	2 - 10
Leerlaufdrehzahl	1/min	50 - 670
Gewicht ohne Akku	kg	0,90
Bestellnummer		7 112 51 00 95 0
EAN		4014586874227
Preis Euro zzgl. MwSt. [PK05]		666,00
Preis Euro inkl. MwSt. [PK05]		792,54

FEIN VORTEILE:

- ▶ Prozessoptimiert in bis zu sieben Programmschritten individuell auf den Schraubfall einstellbar.
- ▶ Frei programmierbare Parameter: Drehzahl, Drehrichtung, Drehwinkel, Drehmomentschwelle, Zeit.
- ▶ Bürstenloser, wartungsfreier Motor.
- ▶ Sowohl der Rechts- als auch der Linkslauf ist parametrierbar.
- ▶ Einstellbare Fehlerkriterien lassen eine Manipulation nicht zu.
- ▶ FEIN Li-Ion Technologie für mehr Verschraubungen pro Akkuladung.
- ▶ Wartungsmodul erfasst die getätigten Verschraubungen und Kalibrierdaten.
- ▶ Einfache Eingabe der Daten an Computer.
- ▶ Sichere Programmierung der Maschine durch integrierte Schnittstelle.
- ▶ Speicherung der Daten für spätere Wiederverwendung.
- ▶ Für weiche und harte Schraubfälle.
- ▶ Kein Drehzahlabfall beim Verschrauben dank Drehzahlüberwachung.
- ▶ Schutz der Maschine durch Passwort ab Werk.
- ▶ Leistungsstarker Li-Ion Akku mit Kapazitätsanzeige.
- ▶ Winkelköpfe um 360° verstellbar.
- ▶ Zungenwerkzeuge einsetzbar.

ASW 14-14 PC
(ohne Akku und ohne Winkelkopf)

Programmierbarer, prüffähiger Schrauber nach ISO 5393, VDI/VDE 2647, CMK-Wert > 1,67 bei ± 10% (bezogen auf 6 Sigma).



Zubehör ab Seite 34

Akku-Spannung	V	14,4
Drehmomentbereich	Nm	3 - 14
Leerlaufdrehzahl	1/min	50 - 500
Gewicht ohne Akku	kg	0,90
Bestellnummer		7 112 52 00 95 0
EAN		4014586874234
Preis Euro zzgl. MwSt. [PK05]		666,00
Preis Euro inkl. MwSt. [PK05]		792,54

FEIN VORTEILE:

- ▶ Bürstenloser, wartungsfreier Motor.
- ▶ Frei programmierbare Parameter: Drehzahl, Drehrichtung, Drehwinkel, Drehmomentschwelle, Zeit.
- ▶ Prozessoptimiert in bis zu sieben Programmschritten individuell auf den Schraubfall einstellbar.
- ▶ Sowohl der Rechts- als auch der Linkslauf ist parametrierbar.
- ▶ Einstellbare Fehlerkriterien lassen eine Manipulation nicht zu.
- ▶ FEIN Li-Ion Technologie für mehr Verschraubungen pro Akkuladung.
- ▶ Wartungsmodul erfasst die getätigten Verschraubungen und Kalibrierdaten.
- ▶ Einfache Eingabe der Daten an Computer.
- ▶ Sichere Programmierung der Maschine durch integrierte Schnittstelle.
- ▶ Speicherung der Daten für spätere Wiederverwendung.
- ▶ Für weiche und harte Schraubfälle.
- ▶ Kein Drehzahlabfall beim Verschrauben dank Drehzahlüberwachung.
- ▶ Schutz der Maschine durch Passwort ab Werk.
- ▶ Leistungsstarker Li-Ion Akku mit Kapazitätsanzeige.
- ▶ Winkelköpfe um 360° verstellbar.
- ▶ Zungenwerkzeuge einsetzbar.

**ASW 18-30 PC**
(ohne Akku und ohne Winkelkopf)

Programmierbarer, prüffähiger Schrauber nach ISO 5393, VDI/VDE 2647, CMK-Wert > 1,67 bei ± 10% (bezogen auf 6 Sigma).



Zubehör ab Seite 34

Akku-Spannung	V	18
Drehmomentbereich	Nm	12 - 30
Leerlaufdrehzahl	1/min	30 - 420
Gewicht ohne Akku	kg	1,20
Bestellnummer	7 112 62 60 00 0	
EAN	4014586883830	
Preis Euro zzgl. MwSt. [PK05]	1.050,00	
Preis Euro inkl. MwSt. [PK05]	1.249,50	

FEIN VORTEILE:

- ▶ Bürstenloser, wartungsfreier Motor.
- ▶ Programmierbare Tankanzeige an der Maschine.
- ▶ Frei programmierbare Parameter: Drehzahl, Drehrichtung, Drehwinkel, Drehmomentschwelle, Zeit.
- ▶ Sowohl der Rechts- als auch der Linkslauf ist parametrierbar.
- ▶ Prozessoptimiert in bis zu fünf Programmschritten individuell auf den Schraubfall einstellbar.
- ▶ FEIN Li-Ion Technologie für mehr Verschraubungen pro Akkuladung.
- ▶ Wartungsmodul erfasst die getätigten Verschraubungen und Kalibrierdaten.
- ▶ Einfache Eingabe der Daten an Computer.
- ▶ Speicherung der Daten für spätere Wiederverwendung.
- ▶ Für weiche und harte Schraubfälle.
- ▶ Kein Drehzahlabfall beim Verschrauben dank Drehzahlüberwachung.
- ▶ Schutz der Maschine durch Passwort ab Werk.
- ▶ Leistungsstarker Li-Ion Akku mit Kapazitätsanzeige.
- ▶ Winkelkopf in 30° Schritten einstellbar.
- ▶ Zungenwerkzeuge einsetzbar.

ASW 18-45 PC
(ohne Akku und ohne Winkelkopf)

Programmierbarer, prüffähiger Schrauber nach ISO 5393, VDI/VDE 2647, CMK-Wert > 1,67 bei ± 10% (bezogen auf 6 Sigma).



Zubehör ab Seite 34

Akku-Spannung	V	18
Drehmomentbereich	Nm	20 - 45
Leerlaufdrehzahl	1/min	25 - 310
Gewicht ohne Akku	kg	1,20
Bestellnummer	7 112 63 60 00 0	
EAN	4014586883847	
Preis Euro zzgl. MwSt. [PK05]	1.100,00	
Preis Euro inkl. MwSt. [PK05]	1.309,00	

FEIN VORTEILE:

- ▶ Bürstenloser, wartungsfreier Motor.
- ▶ Programmierbare Tankanzeige an der Maschine.
- ▶ Frei programmierbare Parameter: Drehzahl, Drehrichtung, Drehwinkel, Drehmomentschwelle, Zeit.
- ▶ Sowohl der Rechts- als auch der Linkslauf ist parametrierbar.
- ▶ Prozessoptimiert in bis zu fünf Programmschritten individuell auf den Schraubfall einstellbar.
- ▶ FEIN Li-Ion Technologie für mehr Verschraubungen pro Akkuladung.
- ▶ Wartungsmodul erfasst die getätigten Verschraubungen und Kalibrierdaten.
- ▶ Einfache Eingabe der Daten an Computer.
- ▶ Speicherung der Daten für spätere Wiederverwendung.
- ▶ Für weiche und harte Schraubfälle.
- ▶ Kein Drehzahlabfall beim Verschrauben dank Drehzahlüberwachung.
- ▶ Schutz der Maschine durch Passwort ab Werk.
- ▶ Leistungsstarker Li-Ion Akku mit Kapazitätsanzeige.
- ▶ Winkelkopf in 30° Schritten einstellbar.
- ▶ Zungenwerkzeuge einsetzbar.

ASW 18-60 PC
(ohne Akku und ohne Winkelkopf)

Programmierbarer, prüffähiger Schrauber nach ISO 5393, VDI/VDE 2647, CMK-Wert > 1,67 bei ± 10% (bezogen auf 6 Sigma).



Zubehör ab Seite 34

Akku-Spannung	V	18
Drehmomentbereich	Nm	25 - 60
Leerlaufdrehzahl	1/min	20 - 230
Gewicht ohne Akku	kg	1,20
Bestellnummer	7 112 64 60 00 0	
EAN	4014586883854	
Preis Euro zzgl. MwSt. [PK05]	1.150,00	
Preis Euro inkl. MwSt. [PK05]	1.368,50	

FEIN VORTEILE:

- ▶ Bürstenloser, wartungsfreier Motor.
- ▶ Programmierbare Tankanzeige an der Maschine.
- ▶ Frei programmierbare Parameter: Drehzahl, Drehrichtung, Drehwinkel, Drehmomentschwelle, Zeit.
- ▶ Sowohl der Rechts- als auch der Linkslauf ist parametrierbar.
- ▶ Prozessoptimiert in bis zu fünf Programmschritten individuell auf den Schraubfall einstellbar.
- ▶ FEIN Li-Ion Technologie für mehr Verschraubungen pro Akkuladung.
- ▶ Wartungsmodul erfasst die getätigten Verschraubungen und Kalibrierdaten.
- ▶ Einfache Eingabe der Daten an Computer.
- ▶ Speicherung der Daten für spätere Wiederverwendung.
- ▶ Für weiche und harte Schraubfälle.
- ▶ Kein Drehzahlabfall beim Verschrauben dank Drehzahlüberwachung.
- ▶ Schutz der Maschine durch Passwort ab Werk.
- ▶ Leistungsstarker Li-Ion Akku mit Kapazitätsanzeige.
- ▶ Winkelkopf in 60° Schritten einstellbar.
- ▶ Zungenwerkzeuge einsetzbar.

Allgemeines Zubehör



Akku Pack
Li-Ion mit Ladestandsanzeige und FEIN SafetyCell Technology. Schützt den Akku und die Maschine vor Überlastung, Überhitzung und Tiefentladung.

Spannung V	Kapazität Ah	VE St	Bestellnummer	Preis Euro zzgl. MwSt.	Preis Euro inkl. MwSt.
12	2,5	1	9 26 04 168 02 0	29,00	34,51
14,4	2,5	1	9 26 04 170 02 0	69,00	82,11
14,4	2,5	15	9 26 04 170 03 0	952,00	1.132,88
14,4	5	1	9 26 04 172 02 0	99,00	117,81
14,4	5	15	9 26 04 172 03 0	1.366,00	1.625,54
18	2,5	1	9 26 04 171 02 0	69,00	82,11
18	2,5	12	9 26 04 171 03 0	761,00	905,59
18	5	1	9 26 04 173 02 0	99,00	117,81
18	5	12	9 26 04 173 03 0	1.092,00	1.299,48



Akku Pack

Spannung V	Kapazität Ah	Bestellnummer	Preis Euro zzgl. MwSt.	Preis Euro inkl. MwSt.
9,6 NiMH	2	9 26 04 082 02 5	140,00	166,60
12 NiMH	2	9 26 04 084 02 7	150,00	178,50
12 NiMH	2,6	9 26 04 079 02 1	190,00	226,10



Schnellladegerät ALG 30
Für FEIN NiCd und Li-Ion Akkus. Ladezeit ab 25 Min.

VE	Bestellnummer	Preis Euro zzgl. MwSt.	Preis Euro inkl. MwSt.
1	9 26 04 096 01 0	136,00	161,84
25	9 26 04 096 03 0	2.999,00	3.568,81



Multilader ALS 40
Lieferumfang ohne Netzkabel.

Bestellnummer	Preis Euro zzgl. MwSt.	Preis Euro inkl. MwSt.
9 26 04 111 01 0	1.499,00	1.783,81



Ladeadapter
für die Akku-Schnittstelle von NiCd und NiMH Akkus auf ALS 40, ALG 40 und ALG 30.

Bestellnummer	Preis Euro zzgl. MwSt.	Preis Euro inkl. MwSt.
9 26 04 103 01 0	19,00	22,61



Drehmomenteinstellschlüssel

Bestellnummer	Preis Euro zzgl. MwSt.	Preis Euro inkl. MwSt.
3 21 23 002 00 6	7,60	9,04



Akku-Schutzhülle
zum Schutz der Werkstück-Oberfläche vor mechanischen Beschädigungen für Akku Li-Ion 14,4 V 2 / 2,5 Ah

Bestellnummer	Preis Euro zzgl. MwSt.	Preis Euro inkl. MwSt.
3 21 74 015 01 0	16,00	19,04



Akku-Schutzhülle
zum Schutz der Werkstück-Oberfläche vor mechanischen Beschädigungen für Akku Li-Ion 14,4 V 4 / 5 Ah

Bestellnummer	Preis Euro zzgl. MwSt.	Preis Euro inkl. MwSt.
3 21 74 016 01 0	17,00	20,23

Akku-Schutzhülle

zum Schutz der Werkstück-Oberfläche vor mechanischen Beschädigungen für Akku Li-Ion 18 V 2,5 Ah

Bestellnummer	Preis Euro zzgl. MwSt.	Preis Euro inkl. MwSt.
3 21 74 020 01 0	18,00	21,42

Akku-Schutzhülle

zum Schutz der Werkstück-Oberfläche vor mechanischen Beschädigungen für Akku Li-Ion 18 V 5 Ah

Bestellnummer	Preis Euro zzgl. MwSt.	Preis Euro inkl. MwSt.
3 21 74 019 01 0	19,00	22,61

Zubehör ASM



AccuTec ASM Schutzhülle
zum Schutz der Werkstück-Oberfläche vor mechanischen Beschädigungen

Bestellnummer	Preis Euro zzgl. MwSt.	Preis Euro inkl. MwSt.
3 14 20 120 01 0	19,00	22,61

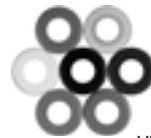

Codier-Hülsen
zur farblichen Kennung von Varianten

Farbe	VE St	Bestellnummer	Preis Euro zzgl. MwSt.	Preis Euro inkl. MwSt.
Farb-Mix	7	3 05 01 345 02 0	10,01	11,91
blau	10	3 05 01 348 01 0	13,40	15,95
rot	10	3 05 01 349 01 0	13,40	15,95
orange	10	3 05 01 350 01 0	13,40	15,95
gelb	10	3 05 01 351 01 0	13,40	15,95
grau	10	3 05 01 346 01 0	13,40	15,95
grün	10	3 05 01 347 01 0	13,40	15,95
schwarz	10	3 05 01 345 01 0	13,40	15,95

Zubehör ASW



Codier-Hülsen
zur farblichen Kennung von Varianten

Farbe	VE St	Bestellnummer	Preis Euro zzgl. MwSt.	Preis Euro inkl. MwSt.
Farb-Mix	7	3 05 01 352 02 0	10,01	11,91
blau	10	3 05 01 355 01 0	13,40	15,95
rot	10	3 05 01 356 01 0	13,40	15,95
orange	10	3 05 01 357 01 0	13,40	15,95
gelb	10	3 05 01 358 01 0	13,40	15,95
grau	10	3 05 01 353 01 0	13,40	15,95
grün	10	3 05 01 354 01 0	13,40	15,95
schwarz	10	3 05 01 352 01 0	13,40	15,95



AccuTec ASW Schutzhülle
zum Schutz der Werkstück-Oberfläche vor mechanischen Beschädigungen

Ausführung	Bestellnummer	Preis Euro zzgl. MwSt.	Preis Euro inkl. MwSt.
ASW 14	3 21 74 014 01 0	16,00	19,04
ASW 18	3 21 74 024 01 0	25,00	29,75



Winkelkopf Basic
ASW 14-6 (PC), ASW 14-10 (PC), ASW 14-14 (PC)

Werkzeugaufnahme	Bestellnummer	Preis Euro zzgl. MwSt.	Preis Euro inkl. MwSt.
QuickIN 1/4 in Innensechskant	9 01 02 012 01 0	407,00	484,33
3/8 in Außenvierkant	9 01 02 013 01 0	407,00	484,33
1/4 in Außenvierkant	9 01 02 014 01 0	407,00	484,33



Winkelkopf mit Abtrieb > 30 Nm
ASW 18-30 PC, ASW 18-45 PC

Werkzeugaufnahme	Bestellnummer	Preis Euro zzgl. MwSt.	Preis Euro inkl. MwSt.
3/8 in Außenvierkant	9 01 02 015 02 0	509,00	605,71



Winkelkopf mit Abtrieb > 30 Nm
ASW 18-60 PC

Werkzeugaufnahme	Bestellnummer	Preis Euro zzgl. MwSt.	Preis Euro inkl. MwSt.
1/2 in Außenvierkant	9 01 02 016 02 0	509,00	605,71



Geradabtrieb
ASW 14-6 (PC), ASW 14-10 (PC), ASW 14-14 (PC)
Anwendbar bis max. 9,9 Nm, abhängig vom Maschinentyp.

Werkzeugaufnahme	Bestellnummer	Preis Euro zzgl. MwSt.	Preis Euro inkl. MwSt.
1/4 in Innensechskant	9 01 06 001 02 0	149,00	177,31
3/8 in Außenvierkant	9 01 06 002 02 0	149,00	177,31



Kunststoff-Überzug
zum Schutz der Werkstück-Oberfläche vor mechanischen
Beschädigungen

Ausführung	Bestellnummer	Preis Euro zzgl. MwSt.	Preis Euro inkl. MwSt.
<14 Nm	3 14 28 166 00 0	6,00	7,14
<45 Nm	3 21 74 022 01 0	11,90	14,16
<60 Nm	3 21 74 021 01 0	11,90	14,16



Klemmadapter Winkelkopf ASW 9 / 10 / 14
mit 1/4 in Außenvierkant passend für geschlossene Lübberring
Zungenwerkzeuge Adapter-A, nur in Verbindung mit Winkel-
kopf Premium.

Bestellnummer	Preis Euro zzgl. MwSt.	Preis Euro inkl. MwSt.
6 39 01 046 00 0	899,00	1.069,81



Verlängerung
Zur Reduzierung des Reaktionsmoments und für bessere
Zugänglichkeit.
86 mm, für ASW 14-6 (PC), ASW 14-10 (PC),
ASW 14-14 (PC).

Bestellnummer	Preis Euro zzgl. MwSt.	Preis Euro inkl. MwSt.
6 42 03 004 01 0	50,00	59,50



Verlängerung
Zur Reduzierung des Reaktionsmoments und für bessere
Zugänglichkeit.
100 mm, für ASW 18.

Bestellnummer	Preis Euro zzgl. MwSt.	Preis Euro inkl. MwSt.
6 42 03 005 01 0	100,00	119,00



Handgriff
für ASW 14-30 und alle ASW 18 Modelle.

Bestellnummer	Preis Euro zzgl. MwSt.	Preis Euro inkl. MwSt.
3 21 19 150 01 0	39,90	47,48

Zubehör Parameter Control Modelle



Programmieradapter
Für alle AccuTEC ParameterControl Modelle. Lieferumfang:
Software als USB Karte inkl. Bedienungsanleitung, Adapter
und Anschlusskabel.

Bestellnummer	Preis Euro zzgl. MwSt.	Preis Euro inkl. MwSt.
9 26 04 163 02 0	369,00	439,11



	FEIN Akku MULTIMASTER AFMM 18 QSL	FEIN Akku MULTIMASTER AFMM 18 QSL Select	FEIN Akku MULTITALENT AFMT 12 QSL QuickStart	FEIN Akku MULTITALENT AFMT 12 SL Start	FEIN Akku MULTITALENT AFMT 12 QSL Select
	Das leistungsstarke, netzunabhängige und universell einsetzbare System für Ausbau und Renovierung mit QuickIN und der Zubehör-Ausstattung für hohe Anwendungsbreite.		Das netzunabhängige, universell einsetzbare System für Ausbau und Renovierung mit QuickIN und der Zubehör-Grundausstattung zum Schleifen und Sägen.		Das netzunabhängige, universell einsetzbare System für Ausbau und Renovierung und der Zubehör-Grundausstattung zum Schleifen und Sägen.
Seite	37	37	38	38	39
Akku-Spannung	18 V	18 V	12 V	12 V	12 V
Akku-Kapazität	2,5 Ah		2,5 Ah	2,5 Ah	
Schwingungen	11 000 - 18 500 1/min	11 000 - 18 500 1/min	11 000 - 18 000 1/min	11 000 - 18 000 1/min	11 000 - 18 000 1/min
Schleifplatte über Eck	80 mm	80 mm	80 mm	80 mm	80 mm
Werkzeugaufnahme	StarlockPlus	StarlockPlus	StarlockPlus	StarlockPlus	StarlockPlus
Werkzeugwechsel	QuickIN	QuickIN	QuickIN	Manuell mit Schraube, Innensechskant	QuickIN
Gewicht mit Akku	1,80 kg		1,50 kg	1,40 kg	
Gewicht ohne Akku		1,30 kg			1,10 kg
Mechanische Schnittstelle	●	●			

● enthalten

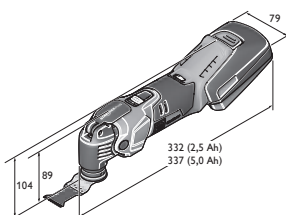

AFMM 18 QSL

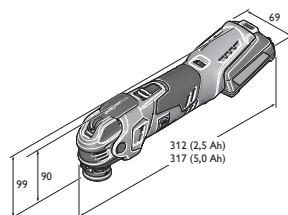

AFMT 12 QSL

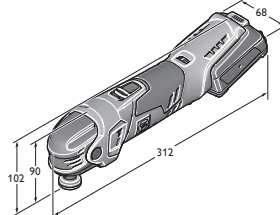

AFMT 12 SL



FEIN Akku MULTIMASTER AFMM 18 QSL



Zubehör ab Seite 39 und 221
Netzvariante der Maschine siehe Seite 212

Das leistungsstarke, netzunabhängige und universell einsetzbare System für Ausbau und Renovierung mit QuickIN und der Zubehör-Ausstattung für hohe Anwendungsbreite.

Akku-Spannung	V	18
Schwingungen	1/min	11 000 - 18 500
Akku-Kapazität	Ah	2,5
Werkzeugaufnahme		StarlockPlus
Werkzeugwechsel		QuickIN
Amplitude		2 x 1,7°
Schleifplatte über Eck	mm	80
Gewicht mit Akku	kg	1,80
Bestellnummer		7 129 22 61 00 0
EAN		4014586884066
Preis Euro zzgl. MwSt. [PK03]		346,00
Preis Euro inkl. MwSt. [PK03]		411,74
FEIN Premium Service* zzgl. MwSt.		45,00
FEIN Premium Service* inkl. MwSt.		53,55

FEIN VORTEILE:

- ▶ FEIN Anti-Vibrationssystem. Bis zu 70% weniger Vibrationen durch vollständige Entkopplung des äußeren Motorgehäuses. Für dauerhaft sicheres Arbeiten.
- ▶ Starlock Werkzeugaufnahme-Standard. Perfekter Sitz der Zuhöhere durch 3D-Form. 100% verlustfreie Kraftübertragung für bis zu 35% mehr Arbeitsfortschritt.
- ▶ QuickIN Werkzeugwechsel. Patentiertes werkzeugloses FEIN Schnellspannsystem für sicheren und komfortablen Werkzeugwechsel unter 3 Sekunden.
- ▶ StarlockPlus für überragende Anwendungsvielfalt durch Zugriff auf das komplette Starlock- und StarlockPlus Zubehör-Sortiment.
- ▶ DC-Motor. Bewährte Motoren-Technologie mit geringer Baugröße, effektiv und drehmomentstark.
- ▶ Tachogenerator. Hochwertige Elektronik für konstante Drehzahlen auch unter Last. Stufenlose elektronische Drehzahlstellung.
- ▶ Metall-Getriebe. Hohe Belastungsfähigkeit und maximale Lebensdauer.
- ▶ Integrierte Schnittstelle für zusätzliches Systemzubehör wie Tiefenschlag u.a.m.
- ▶ Größtes Zubehör-Sortiment mit Starlock- und StarlockPlus-Aufnahme in FEIN Qualität.
- ▶ FEIN SafetyCell Technology. Schützt den Akku und die Maschine vor Überlastung, Überhitzung und Tiefentladung.
- ▶ Der Akku-Ladestand ist direkt am Akku ablesbar.
- ▶ 3 Jahre FEIN PLUS Garantie inkl. Akku und Ladegerät.

Im Preis enthalten:

1 FEIN Akku MULTIMASTER AFMM 18 QSL, 1 Schleifplatte, je 3 Schleifblätter (K 60, 80, 120, 180), 1 fester Spachtel, 1 HSS-Segmentsägeblatt, 1 E-CUT Long-Life Sägeblatt (65 mm), 1 Universal E-CUT-Sägeblatt (44 mm), 1 Schnellladegerät ALG 50, 2 Li-Ionen Akkus (2,5 Ah), 1 Kunststoff-Werkzeugkoffer

FEIN Akku MULTIMASTER AFMM 18 QSL Select

FEIN SELECT⁺



Zubehör ab Seite 39 und 221
Netzvariante der Maschine siehe Seite 212

Das leistungsstarke, netzunabhängige und universell einsetzbare System für Ausbau und Renovierung mit QuickIN und der Zubehör-Ausstattung für hohe Anwendungsbreite.

Akku-Spannung	V	18
Schwingungen	1/min	11 000 - 18 500
Werkzeugaufnahme		StarlockPlus
Werkzeugwechsel		QuickIN
Amplitude		2 x 1,7°
Schleifplatte über Eck	mm	80
Gewicht ohne Akku	kg	1,30
Bestellnummer		7 129 22 62 00 0
EAN		4014586885704
Preis Euro zzgl. MwSt. [PK03]		169,00
Preis Euro inkl. MwSt. [PK03]		201,11
FEIN Premium Service* zzgl. MwSt.		45,00
FEIN Premium Service* inkl. MwSt.		53,55

FEIN VORTEILE:

- ▶ Select-Ausführung - die clevere Wahl bei bereits vorhandener FEIN Akku- und Ladetechnik.
- ▶ FEIN Anti-Vibrationssystem. Bis zu 70% weniger Vibrationen durch vollständige Entkopplung des äußeren Motorgehäuses. Für dauerhaft sicheres Arbeiten.
- ▶ Starlock Werkzeugaufnahme-Standard. Perfekter Sitz der Zuhöhere durch 3D-Form. 100% verlustfreie Kraftübertragung für bis zu 35% mehr Arbeitsfortschritt.
- ▶ QuickIN Werkzeugwechsel. Patentiertes werkzeugloses FEIN Schnellspannsystem für sicheren und komfortablen Werkzeugwechsel unter 3 Sekunden.
- ▶ StarlockPlus für überragende Anwendungsvielfalt durch Zugriff auf das komplette Starlock- und StarlockPlus Zubehör-Sortiment.
- ▶ DC-Motor. Bewährte Motoren-Technologie mit geringer Baugröße, effektiv und drehmomentstark.
- ▶ Tachogenerator. Hochwertige Elektronik für konstante Drehzahlen auch unter Last. Stufenlose elektronische Drehzahlstellung.
- ▶ Metall-Getriebe. Hohe Belastungsfähigkeit und maximale Lebensdauer.
- ▶ Integrierte Schnittstelle für zusätzliches Systemzubehör wie Tiefenschlag u.a.m.
- ▶ Größtes Zubehör-Sortiment mit Starlock- und StarlockPlus-Aufnahme in FEIN Qualität.
- ▶ FEIN SafetyCell Technology. Schützt den Akku und die Maschine vor Überlastung, Überhitzung und Tiefentladung.
- ▶ Der Akku-Ladestand ist direkt am Akku ablesbar.
- ▶ 3 Jahre FEIN PLUS Garantie inkl. Akku und Ladegerät.

Im Preis enthalten:

1 Kunststoff-Werkzeugkoffer, 1 FEIN Akku MULTIMASTER AFMM 18 QSL

* FEIN Premium Service für dieses Gerät – 36 Monate sorgenfrei. Ausführliche Informationen ab S. 330

**FEIN Akku MULTITALENT
AFMT 12 QSL QuickStart**



Zubehör ab Seite 39 und 221
Netzvariante der Maschine siehe
Seite 212

Das netzunabhängige, universell einsetzbare System für Ausbau und Renovierung mit QuickIN und der Zubehör-Grundausrüstung zum Schleifen und Sägen.

Akku-Spannung	V	12
Schwingungen	1/min	11 000 - 18 000
Akku-Kapazität	Ah	2,5
Werkzeugaufnahme		StarlockPlus
Werkzeugwechsel		QuickIN
Amplitude		2 x 1,6°
Schleifplatte über Eck	mm	80
Gewicht mit Akku	kg	1,50
Bestellnummer		7 129 25 61 00 0
EAN		4014586884141
Preis Euro zzgl. MwSt. [PK03]		244,00
Preis Euro inkl. MwSt. [PK03]		290,36
FEIN Premium Service* zzgl. MwSt.		45,00
FEIN Premium Service* inkl. MwSt.		53,55

FEIN VORTEILE:

- ▶ FEIN Anti-Vibrationssystem. Bis zu 70% weniger Vibrationen durch vollständige Entkopplung des äußeren Motorgehäuses. Für dauerhaft sicheres Arbeiten.
- ▶ Starlock Werkzeugaufnahme-Standard. Perfekter Sitz der Zuhöhere durch 3D-Form. 100% verlustfreie Kraftübertragung für bis zu 35% mehr Arbeitsfortschritt.
- ▶ QuickIN Werkzeugwechsel. Patentiertes werkzeugloses FEIN Schnellspannsystem für sicheren und komfortablen Werkzeugwechsel unter 3 Sekunden.
- ▶ StarlockPlus für überragende Anwendungsvielfalt durch Zugriff auf das komplette Starlock- und StarlockPlus Zubehör-Sortiment.
- ▶ DC-Motor. Bewährte Motoren-Technologie mit geringer Baugröße, effektiv und drehmomentstark.
- ▶ Tachogenerator. Hochwertige Elektronik für konstante Drehzahlen auch unter Last. Stufenlose elektronische Drehzahlstellung.
- ▶ Metall-Getriebe. Hohe Belastungsfähigkeit und maximale Lebensdauer.
- ▶ Größtes Zubehör-Sortiment mit Starlock- und StarlockPlus-Aufnahme in FEIN Qualität.
- ▶ FEIN SafetyCell Technology. Schützt den Akku und die Maschine vor Überlastung, Überhitzung und Tiefentladung.
- ▶ Der Akku-Ladestand ist direkt am Akku ablesbar.
- ▶ 3 Jahre FEIN PLUS Garantie inkl. Akku und Ladegerät.

Im Preis enthalten:

1 FEIN Akku MULTITALENT AFMT 12 QSL, 1 Schleifplatte, je 3 Schleifblätter (K 80, 120, 180), 1 Universal E-CUT-Sägeblatt (29 mm), 1 Schnellladergerät ALG 50, 2 Li-Ionen Akkus (2,5 Ah), 1 Kunststoff-Werkzeugkoffer

**FEIN Akku MULTITALENT
AFMT 12 SL Start**



Zubehör ab Seite 39 und 221
Netzvariante der Maschine siehe
Seite 212

Das netzunabhängige, universell einsetzbare System für Ausbau und Renovierung und der Zubehör-Grundausrüstung zum Schleifen und Sägen.

Akku-Spannung	V	12
Schwingungen	1/min	11 000 - 18 000
Akku-Kapazität	Ah	2,5
Werkzeugaufnahme		StarlockPlus
Werkzeugwechsel		Manuell mit Schraube, Innensechskant
Amplitude		2 x 1,6°
Schleifplatte über Eck	mm	80
Gewicht mit Akku	kg	1,40
Bestellnummer		7 129 26 61 00 0
EAN		4014586884226
Preis Euro zzgl. MwSt. [PK03]		224,00
Preis Euro inkl. MwSt. [PK03]		266,56
FEIN Premium Service* zzgl. MwSt.		45,00
FEIN Premium Service* inkl. MwSt.		53,55

FEIN VORTEILE:

- ▶ FEIN Anti-Vibrationssystem. Bis zu 70% weniger Vibrationen durch vollständige Entkopplung des äußeren Motorgehäuses. Für dauerhaft sicheres Arbeiten.
- ▶ Starlock Werkzeugaufnahme-Standard. Perfekter Sitz der Zuhöhere durch 3D-Form. 100% verlustfreie Kraftübertragung für bis zu 35% mehr Arbeitsfortschritt.
- ▶ StarlockPlus für überragende Anwendungsvielfalt durch Zugriff auf das komplette Starlock- und StarlockPlus Zubehör-Sortiment.
- ▶ DC-Motor. Bewährte Motoren-Technologie mit geringer Baugröße, effektiv und drehmomentstark.
- ▶ Tachogenerator. Hochwertige Elektronik für konstante Drehzahlen auch unter Last. Stufenlose elektronische Drehzahlstellung.
- ▶ Metall-Getriebe. Hohe Belastungsfähigkeit und maximale Lebensdauer.
- ▶ Größtes Zubehör-Sortiment mit Starlock- und StarlockPlus-Aufnahme in FEIN Qualität.
- ▶ FEIN SafetyCell Technology. Schützt den Akku und die Maschine vor Überlastung, Überhitzung und Tiefentladung.
- ▶ Der Akku-Ladestand ist direkt am Akku ablesbar.
- ▶ 3 Jahre FEIN PLUS Garantie inkl. Akku und Ladegerät.

Im Preis enthalten:

1 FEIN Akku MULTITALENT 12 SL, 1 Schleifplatte, je 3 Schleifblätter (K 80, 120, 180), 1 Universal E-CUT-Sägeblatt (29 mm), 1 Schnellladergerät ALG 50, 2 Li-Ionen Akkus (2,5 Ah), 1 Kunststoff-Werkzeugkoffer



FEIN Akku MULTITALENT AFMT 12 QSL Select

Das netzunabhängige, universell einsetzbare System für Ausbau und Renovierung mit QuickIN und der Zubehör-Grundausrüstung zum Schleifen und Sägen.

FEIN SELECT⁺



Zubehör ab Seite 39 und 221
Netzvariante der Maschine siehe Seite 212

Akku-Spannung	V	12
Schwingungen	1/min	11 000 - 18 000
Werkzeugaufnahme		StarlockPlus
Werkzeugwechsel		QuickIN
Amplitude		2 x 1,6°
Schleifplatte über Eck	mm	80
Gewicht ohne Akku	kg	1,10
Bestellnummer		7 129 25 62 00 0
EAN		4014586885711
Preis Euro zzgl. MwSt. [PK03]		147,00
Preis Euro inkl. MwSt. [PK03]		174,93
FEIN Premium Service* zzgl. MwSt.		45,00
FEIN Premium Service* inkl. MwSt.		53,55

FEIN VORTEILE:

- ▶ Select-Ausführung - die clevere Wahl bei bereits vorhandener FEIN Akku- und Ladetechnik.
- ▶ FEIN Anti-Vibrationssystem. Bis zu 70% weniger Vibrationen durch vollständige Entkopplung des äußeren Motorgehäuses. Für dauerhaft sicheres Arbeiten.
- ▶ Starlock Werkzeugaufnahme-Standard. Perfekter Sitz der Zubehöre durch 3D-Form. 100% verlustfreie Kraftübertragung für bis zu 35% mehr Arbeitsfortschritt.
- ▶ StarlockPlus für überragende Anwendungsvielfalt durch Zugriff auf das komplette Starlock- und StarlockPlus Zubehör-Sortiment.
- ▶ DC-Motor. Bewährte Motoren-Technologie mit geringer Baugröße, effektiv und drehmomentstark.
- ▶ Tachogenerator. Hochwertige Elektronik für konstante Drehzahlen auch unter Last. Stufenlose elektronische Drehzahlstellung.
- ▶ Metall-Getriebe. Hohe Belastungsfähigkeit und maximale Lebensdauer.
- ▶ Größtes Zubehör-Sortiment mit Starlock- und StarlockPlus-Aufnahme in FEIN Qualität.
- ▶ FEIN SafetyCell Technology. Schützt den Akku und die Maschine vor Überlastung, Überhitzung und Tiefentladung.
- ▶ Der Akku-Ladestand ist direkt am Akku ablesbar.
- ▶ 3 Jahre FEIN PLUS Garantie inkl. Akku und Ladegerät.

Im Preis enthalten:

1 Kunststoff-Werkzeugkoffer, 1 FEIN Akku MULTITALENT AFMT 12 QSL

FEIN Akku MULTIMASTER

Allgemeines Zubehör



Schnellladegerät ALG 50
Für alle FEIN Li-Ion Akkus. Ladezeit ab 35 Min.

Bestellnummer	Preis Euro zzgl. MwSt.	Preis Euro inkl. MwSt.
9 26 04 129 01 0	39,00	46,41



Schnellladegerät ALG 30
Für FEIN NiCd und Li-Ion Akkus. Ladezeit ab 25 Min.

Bestellnummer	Preis Euro zzgl. MwSt.	Preis Euro inkl. MwSt.
9 26 04 096 01 0	136,00	161,84

Akku 18 V



Akku Pack
Li-Ion mit Ladestandsanzeige und FEIN SafetyCell Technology. Schützt den Akku und die Maschine vor Überlastung, Überhitzung und Tiefentladung.

Spannung V	Kapazität Ah	Bestellnummer	Preis Euro zzgl. MwSt.	Preis Euro inkl. MwSt.
18	2,5	9 26 04 171 02 0	69,00	82,11
18	5	9 26 04 173 02 0	99,00	117,81

FEIN SELECT⁺



Akku Starter-Set
Sehr ausdauernde 18 V Li-Ion-Akkus mit innovativer SafetyCell Technology, 5 Ah Kapazität und Ladestandsanzeige.

Bestellnummer	Preis Euro zzgl. MwSt.	Preis Euro inkl. MwSt.
9 26 04 300 03 0	237,00	282,03

FEIN SELECT⁺



Akku Starter-Set

Kleine und leichte 18 V Li-Ion-Akkus mit innovativer SafetyCell Technology, 2,5 Ah Kapazität und Ladestandsanzeige.

Bestellnummer	Preis Euro zzgl. MwSt.	Preis Euro inkl. MwSt.
9 26 04 300 04 0	177,00	210,63

Akku 12 V



Akku Pack

Li-Ion mit Ladestandsanzeige und FEIN SafetyCell Technology. Schützt den Akku und die Maschine vor Überlastung, Überhitzung und Tiefentladung.

Spannung V	Kapazität Ah	Bestellnummer	Preis Euro zzgl. MwSt.	Preis Euro inkl. MwSt.
12	2,5	9 26 04 168 02 0	29,00	34,51

FEIN SELECT⁺



Akku Starter-Set

Sehr ausdauernde und leichte 12 V Li-Ion-Akkus mit innovativer SafetyCell Technology, 2,5 Ah Kapazität und Ladestandsanzeige.

Bestellnummer	Preis Euro zzgl. MwSt.	Preis Euro inkl. MwSt.
9 26 04 250 01 0	97,00	115,43



	FEIN Akku SUPERCUT AFSC 18 QSL	FEIN Akku SUPERCUT AFSC 18 QCSL	FEIN Akku SUPERCUT AFSC 18 QSL Innenausbau Holz	FEIN Akku SUPERCUT AFSC 18 QSL Select	FEIN Akku SUPERCUT AFSC 18 QSL Fenster-Reparatur/-austausch	
	Der leistungsstärkste Akku-Oszillierer mit Schnellspannsystem für Ausbau und Renovierung.		Das leistungsstärkste System für Ausbau und Renovierung mit spezieller Zubehör-Ausstattung für schnelle und präzise Sägearbeiten bei der Montage von Holz.	Der leistungsstärkste Akku-Oszillierer mit Schnellspannsystem für Ausbau und Renovierung.	Das leistungsstärkste System für Ausbau und Renovierung mit spezieller Zubehör-Ausstattung für die Demontage von Alt-fenstern und den Austausch kittbettverlegter Isolierglasscheiben.	
Seite	42	42	43	43	44	
Technische Attribute	Akku-Spannung	18 V	18 V	18 V	18 V	18 V
	Akku-Kapazität	5 Ah	2,5 Ah	5 Ah		5 Ah
	Schwingungen	10 000 - 19 500 1/min	10 000 - 19 500 1/min	10 000 - 19 500 1/min	10 000 - 19 500 1/min	10 000 - 19 500 1/min
	Amplitude	2 x 2,0°	2 x 2,0°	2 x 2,0°	2 x 2,0°	2 x 2,0°
	Werkzeugaufnahme	StarlockMax	StarlockMax	StarlockMax	StarlockMax	StarlockMax
	Werkzeugwechsel	QuickIN	QuickIN	QuickIN	QuickIN	QuickIN
	Gewicht mit Akku	1,80 kg	1,60 kg	1,80 kg		1,80 kg
Gewicht ohne Akku	1,10 kg	1,10 kg		1,10 kg	1,10 kg	
Mechanische Schnittstelle	●	●	●	●	●	

● enthalten

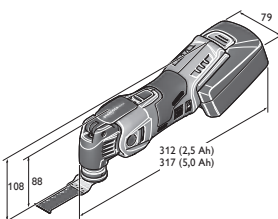

AFSC 18 QSL



	FEIN Akku SUPERCUT AFSC 18 QSL Fliesen-/ Badsanierung	FEIN Akku SUPERCUT AFSC 18 QSL Heizungs-/ Sanitär-Installation	FEIN Akku SUPERCUT AFSC 1.7 Q	FEIN Akku SUPERCUT AFSC 1.7 QC	FEIN Akku SUPERCUT AFSC 1.7 Q Autoglas
	Das leistungsstärkste System für Ausbau und Renovierung mit spezieller Zubehör-Ausstattung für perfektes Austrennen von Fliesen und Entfernen von Fliesenfugen bei der Badsanierung.	Das leistungsstärkste System für Ausbau und Renovierung mit spezieller Zubehör-Ausstattung für die wichtigsten Anwendungen bei Sanitär-Reparaturen.	Der leistungsstarke Akku-Oszillierer mit Schnellspannsystem für den Kfz-Bereich.		Das leistungsstärkste System für die Kfz-Instandsetzung mit spezieller Zubehör-Ausstattung für schnelles und sicheres Austrennen von Kfz-Scheiben.
	44	45	45	46	46
	18 V	18 V	18 V	18 V	18 V
	5 Ah	5 Ah	5 Ah	2,5 Ah	5 Ah
	10 000 - 19 500 1/min	10 000 - 19 500 1/min	10 000 - 19 500 1/min	10 000 - 19 500 1/min	10 000 - 19 500 1/min
	2 x 2,0°	2 x 2,0°	2 x 1,7°	2 x 1,7°	2 x 1,7°
	StarlockMax	StarlockMax	Sechskant	Sechskant	Sechskant
	QuickIN	QuickIN	QuickIN	QuickIN	QuickIN
	1,80 kg	1,80 kg	1,80 kg	1,60 kg	1,80 kg
	1,10 kg	1,10 kg	0,90 kg	0,90 kg	0,90 kg

●

●

FEIN Akku SUPERCUT AFSC 18 QSL Der leistungsstärkste Akku-Oszillierer mit Schnellspannsystem für Ausbau und Renovierung.



Zubehör ab Seite 47 und 221
Netzvariante der Maschine siehe Seite 216

Akku-Spannung	V	18
Schwingungen	1/min	10 000 - 19 500
Akku-Kapazität	Ah	5
Werkzeugaufnahme		StarlockMax
Werkzeugwechsel		QuickIN
Amplitude		2 x 2,0°
Gewicht mit Akku	kg	1,80
Gewicht ohne Akku	kg	1,10
Bestellnummer		7 129 27 61 00 0
EAN		4014586884301
Preis Euro zzgl. MwSt. [PK03]		476,00
Preis Euro inkl. MwSt. [PK03]		566,44
FEIN Premium Service* zzgl. MwSt.		75,00
FEIN Premium Service* inkl. MwSt.		89,25

FEIN VORTEILE:

- ▶ Der leistungsstärkste Akku-Oszillierer in der Basis-Ausstattung. Die richtige Wahl für jede Anforderung.
- ▶ FEIN Anti-Vibrationssystem. Bis zu 70% weniger Vibrationen durch vollständige Entkopplung des äußeren Motorgehäuses. Für dauerhaft sicheres Arbeiten.
- ▶ Starlock Werkzeugaufnahme-Standard. Perfekter Sitz der Zubehöre durch 3D-Form. 100% verlustfreie Kraftübertragung für bis zu 35% mehr Arbeitsfortschritt.
- ▶ QuickIN Werkzeugwechsel. Patentiertes werkzeugloses FEIN Schnellspannsystem für sicheren und komfortablen Werkzeugwechsel unter 3 Sekunden.
- ▶ StarlockMax für unbegrenzte Anwendungsvielfalt durch Zugriff auf das komplette Starlock Zubehör-Sortiment.
- ▶ Bürstenloser FEIN PowerDrive Motor, komplett gekapselt und staubgeschützt mit 30% höherem Wirkungsgrad und höchster Lebensdauer.
- ▶ Hochwertige Elektronik für konstante Drehzahlen auch unter Last. Stufenlose elektronische Drehzahlstellung.
- ▶ Metall-Getriebe. Hohe Belastungsfähigkeit und maximale Lebensdauer.
- ▶ Integrierte Schnittstelle für zusätzliches Systemzubehör wie Tiefenanschlag u.a.m.
- ▶ Größtes Zubehör-Sortiment mit Starlock-, StarlockPlus- und StarlockMax-Aufnahme in FEIN Qualität.
- ▶ FEIN SafetyCell Technology. Schützt den Akku und die Maschine vor Überlastung, Überhitzung und Tiefentladung.
- ▶ Der Akku-Ladestand ist direkt am Akku ablesbar.
- ▶ 3 Jahre FEIN PLUS Garantie inkl. Akku und Ladegerät.

Im Preis enthalten:

1 FEIN Akku SUPERCUT AFSC 18 QSL, 2 Akku-Packs (Li-Ionen), 1 Ladegerät, 1 Kunststoff-Werkzeugkoffer

FEIN Akku SUPERCUT AFSC 18 QCSL

Der leistungsstärkste Akku-Oszillierer mit Schnellspannsystem für Ausbau und Renovierung.



Zubehör ab Seite 47 und 221
Netzvariante der Maschine siehe Seite 216

Akku-Spannung	V	18
Schwingungen	1/min	10 000 - 19 500
Akku-Kapazität	Ah	2,5
Werkzeugaufnahme		StarlockMax
Werkzeugwechsel		QuickIN
Amplitude		2 x 2,0°
Gewicht mit Akku	kg	1,60
Gewicht ohne Akku	kg	1,10
Bestellnummer		7 129 27 62 00 0
EAN		4014586884349
Preis Euro zzgl. MwSt. [PK03]		416,00
Preis Euro inkl. MwSt. [PK03]		495,04
FEIN Premium Service* zzgl. MwSt.		75,00
FEIN Premium Service* inkl. MwSt.		89,25

FEIN VORTEILE:

- ▶ Der leistungsstärkste Akku-Oszillierer mit Compact-Akkus für optimales Handling bei geringem Gewicht.
- ▶ FEIN Anti-Vibrationssystem. Bis zu 70% weniger Vibrationen durch vollständige Entkopplung des äußeren Motorgehäuses. Für dauerhaft sicheres Arbeiten.
- ▶ Starlock Werkzeugaufnahme-Standard. Perfekter Sitz der Zubehöre durch 3D-Form. 100% verlustfreie Kraftübertragung für bis zu 35% mehr Arbeitsfortschritt.
- ▶ QuickIN Werkzeugwechsel. Patentiertes werkzeugloses FEIN Schnellspannsystem für sicheren und komfortablen Werkzeugwechsel unter 3 Sekunden.
- ▶ StarlockMax für unbegrenzte Anwendungsvielfalt durch Zugriff auf das komplette Starlock Zubehör-Sortiment.
- ▶ Bürstenloser FEIN PowerDrive Motor, komplett gekapselt und staubgeschützt mit 30% höherem Wirkungsgrad und höchster Lebensdauer.
- ▶ Hochwertige Elektronik für konstante Drehzahlen auch unter Last. Stufenlose elektronische Drehzahlstellung.
- ▶ Metall-Getriebe. Hohe Belastungsfähigkeit und maximale Lebensdauer.
- ▶ Integrierte Schnittstelle für zusätzliches Systemzubehör wie Tiefenanschlag u.a.m.
- ▶ Größtes Zubehör-Sortiment mit Starlock-, StarlockPlus- und StarlockMax-Aufnahme in FEIN Qualität.
- ▶ FEIN SafetyCell Technology. Schützt den Akku und die Maschine vor Überlastung, Überhitzung und Tiefentladung.
- ▶ Der Akku-Ladestand ist direkt am Akku ablesbar.
- ▶ 3 Jahre FEIN PLUS Garantie inkl. Akku und Ladegerät.

Im Preis enthalten:

1 FEIN Akku SUPERCUT AFSC 18 QCSL, 1 Ladegerät, 2 Akku-Packs (Li-Ionen), 1 Kunststoff-Werkzeugkoffer



FEIN Akku SUPERCUT AFSC 18 QSL Select

Der leistungsstärkste Akku-Oszillierer mit Schnellspannsystem für Ausbau und Renovierung.

FEIN SELECT⁺



Zubehör ab Seite 47 und 221
Netzvariante der Maschine siehe Seite 216

Akku-Spannung	V	18
Schwingungen	1/min	10 000 - 19 500
Werkzeugaufnahme		StarlockMax
Werkzeugwechsel		QuickIN
Amplitude		2 x 2,0°
Gewicht ohne Akku	kg	1,10
Bestellnummer		7 129 27 60 00 0
EAN		4014586884295
Preis Euro zzgl. MwSt. [PK03]		239,00
Preis Euro inkl. MwSt. [PK03]		284,41
FEIN Premium Service* zzgl. MwSt.		75,00
FEIN Premium Service* inkl. MwSt.		89,25

Maschine darf nur mit neuen 2,5 Ah (9 26 04 171 02 0) bzw. 5 Ah (9 26 04 173 02 0) Akkus betrieben werden.

FEIN VORTEILE:

- ▶ Select-Ausführung - die clevere Wahl bei bereits vorhandener FEIN Akku- und Ladetechnik.
- ▶ FEIN Anti-Vibrationssystem. Bis zu 70% weniger Vibrationen durch vollständige Entkopplung des äußeren Motorgehäuses. Für dauerhaft sicheres Arbeiten.
- ▶ Starlock Werkzeugaufnahme-Standard. Perfekter Sitz der Zubehöre durch 3D-Form. 100% verlustfreie Kraftübertragung für bis zu 35% mehr Arbeitsfortschritt.
- ▶ QuickIN Werkzeugwechsel. Patentiertes werkzeugloses FEIN Schnellspannsystem für sicheren und komfortablen Werkzeugwechsel unter 3 Sekunden.
- ▶ StarlockMax für unbegrenzte Anwendungsvielfalt durch Zugriff auf das komplette Starlock Zubehör-Sortiment.
- ▶ Bürstenloser FEIN PowerDrive Motor, komplett gekapselt und staubgeschützt mit 30% höherem Wirkungsgrad und höchster Lebensdauer.
- ▶ Hochwertige Elektronik für konstante Drehzahlen auch unter Last. Stufenlose elektronische Drehzahlstellung.
- ▶ Metall-Getriebe. Hohe Belastungsfähigkeit und maximale Lebensdauer.
- ▶ Integrierte Schnittstelle für zusätzliches Systemzubehör wie Tiefenanschlag u.a.m.
- ▶ Größtes Zubehör-Sortiment mit Starlock-, StarlockPlus- und StarlockMax-Aufnahme in FEIN Qualität.
- ▶ FEIN SafetyCell Technology. Schützt den Akku und die Maschine vor Überlastung, Überhitzung und Tiefentladung.
- ▶ Der Akku-Ladestand ist direkt am Akku ablesbar.
- ▶ 3 Jahre FEIN PLUS Garantie inkl. Akku und Ladegerät.

Im Preis enthalten:

1 FEIN Akku SUPERCUT AFSC 18 QSL, 1 Kunststoff-Werkzeugkoffer

FEIN Akku SUPERCUT AFSC 18 QSL Innenausbau Holz

Das leistungsstärkste System für Ausbau und Renovierung mit spezieller Zubehör-Ausstattung für schnelle und präzise Sägearbeiten bei der Montage von Holz.



Zubehör ab Seite 47 und 221
Netzvariante der Maschine siehe Seite 216

Akku-Spannung	V	18
Schwingungen	1/min	10 000 - 19 500
Akku-Kapazität	Ah	5
Werkzeugaufnahme		StarlockMax
Werkzeugwechsel		QuickIN
Amplitude		2 x 2,0°
Gewicht mit Akku	kg	1,80
Bestellnummer		7 129 27 64 00 0
EAN		4014586884387
Preis Euro zzgl. MwSt. [PK03]		580,00
Preis Euro inkl. MwSt. [PK03]		690,20
FEIN Premium Service* zzgl. MwSt.		75,00
FEIN Premium Service* inkl. MwSt.		89,25

FEIN VORTEILE:

- ▶ FEIN Anti-Vibrationssystem. Bis zu 70% weniger Vibrationen durch vollständige Entkopplung des äußeren Motorgehäuses. Für dauerhaft sicheres Arbeiten.
- ▶ Starlock Werkzeugaufnahme-Standard. Perfekter Sitz der Zubehöre durch 3D-Form. 100% verlustfreie Kraftübertragung für bis zu 35% mehr Arbeitsfortschritt.
- ▶ QuickIN Werkzeugwechsel. Patentiertes werkzeugloses FEIN Schnellspannsystem für sicheren und komfortablen Werkzeugwechsel unter 3 Sekunden.
- ▶ StarlockMax für unbegrenzte Anwendungsvielfalt durch Zugriff auf das komplette Starlock Zubehör-Sortiment.
- ▶ Bürstenloser FEIN PowerDrive Motor, komplett gekapselt und staubgeschützt mit 30% höherem Wirkungsgrad und höchster Lebensdauer.
- ▶ Hochwertige Elektronik für konstante Drehzahlen auch unter Last. Stufenlose elektronische Drehzahlstellung.
- ▶ Metall-Getriebe. Hohe Belastungsfähigkeit und maximale Lebensdauer.
- ▶ Integrierte Schnittstelle für zusätzliches Systemzubehör wie Tiefenanschlag u.a.m.
- ▶ Größtes Zubehör-Sortiment mit Starlock-, StarlockPlus- und StarlockMax-Aufnahme in FEIN Qualität.
- ▶ FEIN SafetyCell Technology. Schützt den Akku und die Maschine vor Überlastung, Überhitzung und Tiefentladung.
- ▶ Der Akku-Ladestand ist direkt am Akku ablesbar.
- ▶ 3 Jahre FEIN PLUS Garantie inkl. Akku und Ladegerät.

Im Preis enthalten:

1 FEIN Akku SUPERCUT AFSC 18 QSL, 1 HSS-Sägeblatt Holz Ø 100 mm, 1 Tiefenanschlag, 2 E-CUT Precision BIM Sägeblätter (Form 205, 208), 5 E-CUT Long-Life Sägeblätter (Form 183, 160, 161, 201, 203), 2 E-CUT Sägeblätter Universal (Form 151, 152), 1 Schleifplatte, je 5 Schleifblätter (K 80, 120, 180), 2 Akku-Packs (Li-Ionen), 1 Ladegerät, 1 Kunststoff-Werkzeugkoffer

FEIN Akku SUPERCUT AFSC 18 QSL Fenster-Reparatur/-austausch

Das leistungsstärkste System für Ausbau und Renovierung mit spezieller Zubehör-Ausstattung für die Demontage von Altfenstern und den Austausch kittbetverlegter Isolierglasscheiben.



Zubehör ab Seite 47 und 221
Netzvariante der Maschine siehe Seite 216

Akku-Spannung	V	18
Schwingungen	1/min	10 000 - 19 500
Akku-Kapazität	Ah	5
Werkzeugaufnahme		StarlockMax
Werkzeugwechsel		QuickIN
Amplitude		2 x 2,0°
Gewicht mit Akku	kg	1,80
Gewicht ohne Akku	kg	1,10
Bestellnummer		7 129 27 66 00 0
EAN		4014586884424
Preis Euro zzgl. MwSt. [PK03]		580,00
Preis Euro inkl. MwSt. [PK03]		690,20
FEIN Premium Service* zzgl. MwSt.		75,00
FEIN Premium Service* inkl. MwSt.		89,25

FEIN VORTEILE:

- ▶ FEIN Anti-Vibrationssystem. Bis zu 70% weniger Vibrationen durch vollständige Entkopplung des äußeren Motorgehäuses. Für dauerhaft sicheres Arbeiten.
- ▶ Starlock Werkzeugaufnahme-Standard. Perfekter Sitz der Zubehöre durch 3D-Form. 100% verlustfreie Kraftübertragung für bis zu 35% mehr Arbeitsfortschritt.
- ▶ QuickIN Werkzeugwechsel. Patentiertes werkzeugloses FEIN Schnellspannsystem für sicheren und komfortablen Werkzeugwechsel unter 3 Sekunden.
- ▶ StarlockMax für unbegrenzte Anwendungsvielfalt durch Zugriff auf das komplette Starlock Zubehör-Sortiment.
- ▶ Bürstenloser FEIN PowerDrive Motor, komplett gekapselt und staubgeschützt mit 30% höherem Wirkungsgrad und höchster Lebensdauer.
- ▶ Hochwertige Elektronik für konstante Drehzahlen auch unter Last. Stufenlose elektronische Drehzahlstellung.
- ▶ Metall-Getriebe. Hohe Belastungsfähigkeit und maximale Lebensdauer.
- ▶ Integrierte Schnittstelle für zusätzliches Systemzubehör wie Tiefenanschlag u.a.m.
- ▶ Größtes Zubehör-Sortiment mit Starlock-, StarlockPlus- und StarlockMax-Aufnahme in FEIN Qualität.
- ▶ FEIN SafetyCell Technology. Schützt den Akku und die Maschine vor Überlastung, Überhitzung und Tiefentladung.
- ▶ Der Akku-Ladestand ist direkt am Akku ablesbar.
- ▶ 3 Jahre FEIN PLUS Garantie inkl. Akku und Ladegerät.

Im Preis enthalten:

1 FEIN Akku SUPERCUT AFSC 18 QSL, 1 HSS-Sägeblatt Holz Ø 100 mm, 1 HSS-Sägeblatt Metall (Ø 100 mm), 1 E-CUT Long-Life-Sägeblatt (Form 203), 1 E-CUT Universal Sägeblatt (Form 152), 1 Schneidmesser, Pilzform, 1 Segmentsägeblatt (Form 244), 1 Tiefenanschlag, 1 Schleifplatte, je 5 Schleifblätter (K 80, 120, 180), 2 Akku-Packs (Li-Ionen), 1 Ladegerät, 1 Kunststoff-Werkzeugkoffer

FEIN Akku SUPERCUT AFSC 18 QSL Fliesen-/Badsanierung

Das leistungsstärkste System für Ausbau und Renovierung mit spezieller Zubehör-Ausstattung für perfektes Austrennen von Fliesen und Entfernen von Fliesenfugen bei der Badsanierung.



Zubehör ab Seite 47 und 221
Netzvariante der Maschine siehe Seite 216

Akku-Spannung	V	18
Schwingungen	1/min	10 000 - 19 500
Akku-Kapazität	Ah	5
Werkzeugaufnahme		StarlockMax
Werkzeugwechsel		QuickIN
Amplitude		2 x 2,0°
Gewicht mit Akku	kg	1,80
Gewicht ohne Akku	kg	1,10
Bestellnummer		7 129 27 67 00 0
EAN		4014586884431
Preis Euro zzgl. MwSt. [PK03]		580,00
Preis Euro inkl. MwSt. [PK03]		690,20
FEIN Premium Service* zzgl. MwSt.		75,00
FEIN Premium Service* inkl. MwSt.		89,25

FEIN VORTEILE:

- ▶ FEIN Anti-Vibrationssystem. Bis zu 70% weniger Vibrationen durch vollständige Entkopplung des äußeren Motorgehäuses. Für dauerhaft sicheres Arbeiten.
- ▶ Starlock Werkzeugaufnahme-Standard. Perfekter Sitz der Zubehöre durch 3D-Form. 100% verlustfreie Kraftübertragung für bis zu 35% mehr Arbeitsfortschritt.
- ▶ QuickIN Werkzeugwechsel. Patentiertes werkzeugloses FEIN Schnellspannsystem für sicheren und komfortablen Werkzeugwechsel unter 3 Sekunden.
- ▶ StarlockMax für unbegrenzte Anwendungsvielfalt durch Zugriff auf das komplette Starlock Zubehör-Sortiment.
- ▶ Bürstenloser FEIN PowerDrive Motor, komplett gekapselt und staubgeschützt mit 30% höherem Wirkungsgrad und höchster Lebensdauer.
- ▶ Hochwertige Elektronik für konstante Drehzahlen auch unter Last. Stufenlose elektronische Drehzahlstellung.
- ▶ Metall-Getriebe. Hohe Belastungsfähigkeit und maximale Lebensdauer.
- ▶ Integrierte Schnittstelle für zusätzliches Systemzubehör wie Tiefenanschlag u.a.m.
- ▶ Größtes Zubehör-Sortiment mit Starlock-, StarlockPlus- und StarlockMax-Aufnahme in FEIN Qualität.
- ▶ FEIN SafetyCell Technology. Schützt den Akku und die Maschine vor Überlastung, Überhitzung und Tiefentladung.
- ▶ Der Akku-Ladestand ist direkt am Akku ablesbar.
- ▶ 3 Jahre FEIN PLUS Garantie inkl. Akku und Ladegerät.

Im Preis enthalten:

1 FEIN Akku SUPERCUT AFSC 18 QSL, 1 Segmentmesser, diamantbeschichtet (Form 243), 1 Hartmetall-Sägeblatt Ø 105 mm (Form 214), 2 E-CUT Sägeblätter Universal (Form 151, 152), 1 Schneidmesser, Pilzform, 1 Spachtel, 2 Raspeln, hartmetallbeschichtet, Dreieckform, gelocht für Staubabsaugung, 2 Akku-Packs (Li-Ionen), 1 Ladegerät, 1 Kunststoff-Werkzeugkoffer



FEIN Akku SUPERCUT AFSC 18 QSL Heizungs-/Sanitär-Installation

Das leistungsstärkste System für Ausbau und Renovierung mit spezieller Zubehör-Ausstattung für die wichtigsten Anwendungen bei Sanitär-Reparaturen.



Zubehör ab Seite 47 und 221
Netzvariante der Maschine siehe Seite 216

Akku-Spannung	V	18
Schwingungen	1/min	10 000 - 19 500
Akku-Kapazität	Ah	5
Werkzeugaufnahme		StarlockMax
Werkzeugwechsel		QuickIN
Amplitude		2 x 2,0°
Gewicht mit Akku	kg	1,80
Gewicht ohne Akku	kg	1,10
Bestellnummer		7 129 27 68 00 0
EAN		4014586884448
Preis Euro zzgl. MwSt. [PK03]		580,00
Preis Euro inkl. MwSt. [PK03]		690,20
FEIN Premium Service* zzgl. MwSt.		75,00
FEIN Premium Service* inkl. MwSt.		89,25

FEIN VORTEILE:

- ▶ FEIN Anti-Vibrationssystem. Bis zu 70% weniger Vibrationen durch vollständige Entkopplung des äußeren Motorgehäuses. Für dauerhaft sicheres Arbeiten.
- ▶ Starlock Werkzeugaufnahme-Standard. Perfekter Sitz der Zuhöhre durch 3D-Form. 100% verlustfreie Kraftübertragung für bis zu 35% mehr Arbeitsfortschritt.
- ▶ QuickIN Werkzeugwechsel. Patentiertes werkzeugloses FEIN Schnellspannsystem für sicheren und komfortablen Werkzeugwechsel unter 3 Sekunden.
- ▶ StarlockMax für unbegrenzte Anwendungsvielfalt durch Zugriff auf das komplette Starlock Zubehör-Sortiment.
- ▶ Bürstenloser FEIN PowerDrive Motor, komplett gekapselt und staubgeschützt mit 30% höherem Wirkungsgrad und höchster Lebensdauer.
- ▶ Hochwertige Elektronik für konstante Drehzahlen auch unter Last. Stufenlose elektronische Drehzahlstellung.
- ▶ Metall-Getriebe. Hohe Belastungsfähigkeit und maximale Lebensdauer.
- ▶ Integrierte Schnittstelle für zusätzliches Systemzubehör wie Tiefenanschlag u.a.m.
- ▶ Größtes Zubehör-Sortiment mit Starlock-, StarlockPlus- und StarlockMax-Aufnahme in FEIN Qualität.
- ▶ FEIN SafetyCell Technology. Schützt den Akku und die Maschine vor Überlastung, Überhitzung und Tiefentladung.
- ▶ Der Akku-Ladestand ist direkt am Akku ablesbar.
- ▶ 3 Jahre FEIN PLUS Garantie inkl. Akku und Ladegerät.

Im Preis enthalten:

1 FEIN Akku SUPERCUT AFSC 18 QSL, 1 Segmentmesser, diamantbeschichtet (Form 243), 3 Aussparwerkzeuge (12, 13 u. 22 mm), 1 Schneidmesser, gerade, lang (Form 239), 2 E-CUT Sägeblätter Universal (Form 151, 152), 1 Spachtel, 1 Raspel, hartmetallbeschichtet, Dreieckform, gelocht für Staubabsaugung, 2 Akku-Packs (Li-Ionen), 1 Ladegerät, 1 Kunststoff-Werkzeugkoffer

FEIN Akku SUPERCUT AFSC 1.7 Q

Der leistungsstarke Akku-Oszillierer mit Schnellspannsystem für den Kfz-Bereich.



Zubehör ab Seite 47 und 246
Netzvariante der Maschine siehe Seite 216

Akku-Spannung	V	18
Schwingungen	1/min	10 000 - 19 500
Akku-Kapazität	Ah	5
Werkzeugaufnahme		Sechskant
Werkzeugwechsel		QuickIN
Amplitude		2 x 1,7°
Gewicht mit Akku	kg	1,80
Gewicht ohne Akku	kg	0,90
Bestellnummer		7 129 18 63 00 0
EAN		4014586885209
Preis Euro zzgl. MwSt. [PK03]		469,00
Preis Euro inkl. MwSt. [PK03]		558,11
FEIN Premium Service* zzgl. MwSt.		75,00
FEIN Premium Service* inkl. MwSt.		89,25

FEIN VORTEILE:

- ▶ Basis-Ausstattung. Die richtige Wahl für den flexiblen Einsatz.
- ▶ FEIN Anti-Vibrationssystem. Bis zu 70% weniger Vibrationen durch vollständige Entkopplung des äußeren Motorgehäuses. Für dauerhaft sicheres Arbeiten.
- ▶ Sechskant-Werkzeugaufnahme für optimale Drehmomentübertragung.
- ▶ QuickIN Werkzeugwechsel. Patentiertes werkzeugloses FEIN Schnellspannsystem für sicheren und komfortablen Werkzeugwechsel.
- ▶ Bürstenloser FEIN PowerDrive Motor, komplett gekapselt und staubgeschützt mit 30% höherem Wirkungsgrad und höchster Lebensdauer.
- ▶ Hochwertige Elektronik für konstante Drehzahlen auch unter Last. Stufenlose elektronische Drehzahlstellung.
- ▶ Metall-Getriebe. Hohe Belastungsfähigkeit und maximale Lebensdauer.
- ▶ Werksempfehlung namhafter Automobilhersteller.
- ▶ FEIN SafetyCell Technology. Schützt den Akku und die Maschine vor Überlastung, Überhitzung und Tiefentladung.
- ▶ Der Akku-Ladestand ist direkt am Akku ablesbar.
- ▶ 3 Jahre FEIN PLUS Garantie inkl. Akku und Ladegerät.

Im Preis enthalten:

1 Ladegerät, 1 Schärffstein (6 37 19 010 01 4), 1 Kunststoff-Werkzeugkoffer, 1 FEIN Akku SUPERCUT AFSC 1.7 Q, 2 Akku-Packs (Li-Ionen), 1 Schutzabdeckung für Werkzeugwechsel

FEIN Akku SUPERCUT AFSC 1.7 QC Der leistungsstarke Akku-Oszillierer mit Schnellspannsystem für den Kfz-Bereich.



Zubehör ab Seite 47 und 246
Netzvariante der Maschine siehe Seite 216

Akku-Spannung	V	18
Schwingungen	1/min	10 000 - 19 500
Akku-Kapazität	Ah	2,5
Werkzeugaufnahme		Sechskant
Werkzeugwechsel		QuickIN
Amplitude		2 x 1,7°
Gewicht mit Akku	kg	1,60
Gewicht ohne Akku	kg	0,90
Bestellnummer		7 129 18 62 00 0
EAN		4014586885186
Preis Euro zzgl. MwSt. [PK03]		399,00
Preis Euro inkl. MwSt. [PK03]		474,81
FEIN Premium Service* zzgl. MwSt.		75,00
FEIN Premium Service* inkl. MwSt.		89,25

FEIN VORTEILE:

- ▶ Basis-Ausstattung mit Compact-Akkus für optimales Handling bei geringem Gewicht.
- ▶ FEIN Anti-Vibrationssystem. Bis zu 70% weniger Vibrationen durch vollständige Entkoppelung des äußeren Motorgehäuses. Für dauerhaft sicheres Arbeiten.
- ▶ Sechskant-Werkzeugaufnahme für optimale Drehmomentübertragung.
- ▶ QuickIN Werkzeugwechsel. Patentiertes werkzeugloses FEIN Schnellspannsystem für sicheren und komfortablen Werkzeugwechsel.
- ▶ Bürstenloser FEIN PowerDrive Motor, komplett gekapselt und staubgeschützt mit 30% höherem Wirkungsgrad und höchster Lebensdauer.
- ▶ Hochwertige Elektronik für konstante Drehzahlen auch unter Last. Stufenlose elektronische Drehzahlstellung.
- ▶ Metall-Getriebe. Hohe Belastungsfähigkeit und maximale Lebensdauer.
- ▶ Werksempfehlung namhafter Automobilhersteller.
- ▶ FEIN SafetyCell Technology. Schützt den Akku und die Maschine vor Überlastung, Überhitzung und Tiefentladung.
- ▶ Der Akku-Ladestand ist direkt am Akku ablesbar.
- ▶ 3 Jahre FEIN PLUS Garantie inkl. Akku und Ladegerät.

Im Preis enthalten:

1 Schärfein (6 37 19 010 01 4), 1 Kunststoff-Werkzeugkoffer, 1 Schutzabdeckung für Werkzeugwechsel, 2 Akku-Packs (Li-Ionen), 1 Ladegerät, 1 FEIN Akku SUPERCUT AFSC 1.7 QC

FEIN Akku SUPERCUT AFSC 1.7 Q Autoglas

Das leistungsstärkste System für die Kfz-Instandsetzung mit spezieller Zubehör-Ausstattung für schnelles und sicheres Austrennen von Kfz-Scheiben.



Zubehör ab Seite 47 und 246
Netzvariante der Maschine siehe Seite 216

Akku-Spannung	V	18
Schwingungen	1/min	10 000 - 19 500
Akku-Kapazität	Ah	5
Werkzeugaufnahme		Sechskant
Werkzeugwechsel		QuickIN
Amplitude		2 x 1,7°
Gewicht mit Akku	kg	1,80
Gewicht ohne Akku	kg	0,90
Bestellnummer		7 129 18 61 00 0
EAN		4014586884004
Preis Euro zzgl. MwSt. [PK03]		569,00
Preis Euro inkl. MwSt. [PK03]		677,11
FEIN Premium Service* zzgl. MwSt.		75,00
FEIN Premium Service* inkl. MwSt.		89,25

FEIN VORTEILE:

- ▶ FEIN Anti-Vibrationssystem. Bis zu 70% weniger Vibrationen durch vollständige Entkoppelung des äußeren Motorgehäuses. Für dauerhaft sicheres Arbeiten.
- ▶ Sechskant-Werkzeugaufnahme für optimale Drehmomentübertragung.
- ▶ QuickIN Werkzeugwechsel. Patentiertes werkzeugloses FEIN Schnellspannsystem für sicheren und komfortablen Werkzeugwechsel.
- ▶ Bürstenloser FEIN PowerDrive Motor, komplett gekapselt und staubgeschützt mit 30% höherem Wirkungsgrad und höchster Lebensdauer.
- ▶ Hochwertige Elektronik für konstante Drehzahlen auch unter Last. Stufenlose elektronische Drehzahlstellung.
- ▶ Metall-Getriebe. Hohe Belastungsfähigkeit und maximale Lebensdauer.
- ▶ Werksempfehlung namhafter Automobilhersteller.
- ▶ FEIN SafetyCell Technology. Schützt den Akku und die Maschine vor Überlastung, Überhitzung und Tiefentladung.
- ▶ Der Akku-Ladestand ist direkt am Akku ablesbar.
- ▶ 3 Jahre FEIN PLUS Garantie inkl. Akku und Ladegerät.

Im Preis enthalten:

1 Ladegerät, 1 Schneidmesser gerade Form, Z-Biegung, verzahnt (Form 081), je 1 Schneidmesser U-Form, verstärkte Ausführung (Form 157 u. 111), 1 Schutzabdeckung für Werkzeugwechsel, 1 Schneidmesser L-Form, verzahnt (Form 209), 2 Schneidmesser L-Form, verzahnt (Form 208), 2 Akku-Packs (Li-Ionen), 2 Schneidmesser U-Form, verstärkte Ausführung, verzahnt (Form 212), 1 FEIN Akku SUPERCUT AFSC 1.7 Q, 3 Schneidmesser L-Form, verzahnt (Form 207), 1 Schärfein (6 37 19 010 01 4), 1 Schneidmesser gerade Form, Z-Biegung, mit einstellbarer Anschlagrolle (Form 143), 1 Kunststoff-Werkzeugkoffer



Allgemeines Zubehör



Schnellladegerät ALG 50
Für alle FEIN Li-Ion Akkus. Ladezeit ab 35 Min.

Bestellnummer	Preis Euro zzgl. MwSt.	Preis Euro inkl. MwSt.
9 26 04 129 01 0	39,00	46,41



Schnellladegerät ALG 30
Für FEIN NiCd und Li-Ion Akkus. Ladezeit ab 25 Min.

Bestellnummer	Preis Euro zzgl. MwSt.	Preis Euro inkl. MwSt.
9 26 04 096 01 0	136,00	161,84



Systainer Sys 2
Kunststoff, Innenmaße: H 127,5 x B 383 x T 267 mm
Der maschinenspezifische Systainer-Einsatz muss separat dazu bestellt werden.

Bestellnummer	Preis Euro zzgl. MwSt.	Preis Euro inkl. MwSt.
3 39 01 147 00 0	52,96	63,02

Akku 18 V



Akku Pack
Li-Ion mit Ladestandsanzeige und FEIN SafetyCell Technology. Schützt den Akku und die Maschine vor Überlastung, Überhitzung und Tiefentladung.

Spannung V	Kapazität Ah	Bestellnummer	Preis Euro zzgl. MwSt.	Preis Euro inkl. MwSt.
18	2,5	9 26 04 171 02 0	69,00	82,11
18	5	9 26 04 173 02 0	99,00	117,81



Akku Starter-Set
Sehr ausdauernde 18 V Li-Ion-Akkus mit innovativer SafetyCell Technology, 5 Ah Kapazität und Ladestandsanzeige.

Bestellnummer	Preis Euro zzgl. MwSt.	Preis Euro inkl. MwSt.
9 26 04 300 03 0	237,00	282,03



Akku Starter-Set
Kleine und leichte 18 V Li-Ion-Akkus mit innovativer SafetyCell Technology, 2,5 Ah Kapazität und Ladestandsanzeige.

Bestellnummer	Preis Euro zzgl. MwSt.	Preis Euro inkl. MwSt.
9 26 04 300 04 0	177,00	210,63



	ABSS 18 1.6 E Select	ABLS 18 1.6 E Select	ABLK 18 1.6 E Select	ABLK 18 1.3 CSE Select	ABLK 18 1.3 TE Select	
	Handliche, kurvengängige Akku-Schlitzscherer für verzugsfreie Abschnitte und Ausschnitte in Blechen bis 1,6 mm.		Kompakter und kurvengängiger Knabber für den Dach- und Fassadenbau. Präzise Schnitte in Trapez- und Wellblech sowie Profile.		Kompakter und kurvengängiger Knabber für den Dach- und Fassadenbau. Präzise Schnitte in Wellblech bis 1,3 mm.	
Seite	49	49	49	50	50	
Anwendung	Abschnitte	▲▲	▲▲			
	Ausschnitte	▲▲		▲	▲	
	Kurvenschnitte	▲	▲	▲▲	▲▲	▲▲
	QuickIN	●		●	●	●
	Schneidrichtung			8 x 45°	8 x 45°	8 x 45°
	rotierender Rundstempel			●	●	●
Technische Attribute	Akku-Spannung	18 V	18 V	18 V	18 V	18 V
	Schneidgeschwindigkeit	5 - 8 m/min	6 - 9 m/min	1,5 m/min	1,9 m/min	1,9 m/min
	Stahl bis 400 N/mm ²	1,6 mm	1,6 mm	1,6 mm	1,3 mm	1,3 mm
	Stahl bis 600 N/mm ²	1,2 mm	1,2 mm	1 mm	0,8 mm	0,8 mm
	Stahl bis 800 N/mm ²	0,8 mm	1 mm	0,7 mm	0,6 mm	0,6 mm
	NE-Metalle bis 250 N/mm ²	2 mm	2 mm	2,5 mm	2 mm	2 mm
	Gewicht ohne Akku	1,20 kg	1,40 kg	1,65 kg	1,60 kg	1,60 kg

▲ geeignet ▲▲ sehr gut geeignet ● enthalten

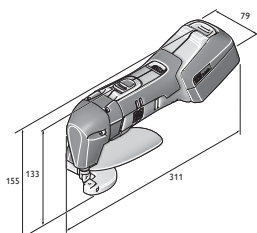

ABLS 18-1.6 E

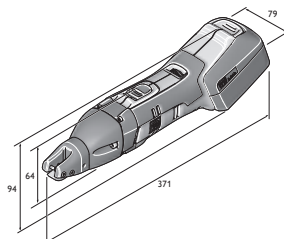

ABSS 18-1.6 E



ABSS 18 1.6 E Select

Handliche, kurvengängige Akku-Schlitzzschere für verzugsfreie Abschnitte und Ausschnitte in Blechen bis 1,6 mm.

FEIN SELECT⁺



Zubehör ab Seite 11
Netzvariante der Maschine siehe Seite 124

Akku-Spannung	V	18
Hubzahl	1/min	2 200 - 3 500
Schneidgeschwindigkeit	m/min	5 - 8
Stahl bis 400 N/mm ²	mm	1,6
Stahl bis 600 N/mm ²	mm	1,2
Stahl bis 800 N/mm ²	mm	0,8
NE-Metalle bis 250 N/mm ²	mm	2
Schnittbreite	mm	5
Radius der kleinsten Kurve	mm	90 (30) ¹
Eintauchdurchmesser	mm	15 (8) ¹
Gewicht ohne Akku	kg	1,20
Bestellnummer	7 130 03 61 00 0	
EAN	4014586886640	
Preis Euro zzgl. MwSt. [PK01]	499,00	
Preis Euro inkl. MwSt. [PK01]	593,81	
FEIN Premium Service* zzgl. MwSt.	75,00	
FEIN Premium Service* inkl. MwSt.	89,25	

FEIN VORTEILE:

- ▶ Schneller Arbeitsfortschritt aufgrund hervorragender Sicht auf den Schnitt durch offenen Schneidkopf.
- ▶ Linke und rechte Kurvenschnitte sowie verzugfreies Schneiden mit nur einem Fließspan möglich.
- ▶ QuickIN Schnellwechselsystem für schnellen, schlüssellosen Messerwechsel ohne Einstellarbeiten.
- ▶ MultiVolt-Schnittstelle. Akku-Werkzeug ist mit allen FEIN Li-Ionen Akkus (12-18 V) betreibbar.
- ▶ Exzellente Ergonomie und geringes Gewicht.
- ▶ Bewährter MULTIMASTER Motor mit außerordentlicher Leistung und Standfestigkeit.
- ▶ Schneidmesser mit hervorragender Standzeit.
- ▶ Schneidkapazität mit einer Akku-Ladung 120 m.
- ▶ Saubere Spanabfuhr verhindert Kratzer an Werkstücken und Verletzungen.
- ▶ Edelstahl bis 1,2 mm.
- ▶ Umfangreiches Zubehörprogramm.
- ▶ ¹ mit Kurvenmesser

Im Preis enthalten:

- 1 ABSS 18 1.6 E, 1 Schneidmesser, gerade, bis 1,6 mm, 1 Paar Schneidbacken, 1 Schlüssel, 1 Kunststoff-Werkzeugkoffer

ABLS 18 1.6 E Select

Handliche, kurvengängige Akku-Schlitzzschere für verzugsfreie Abschnitte und Ausschnitte in Blechen bis 1,6 mm.

FEIN SELECT⁺



Zubehör ab Seite 51
Netzvariante der Maschine siehe Seite 127

Akku-Spannung	V	18
Hubzahl	1/min	2 200 - 3 700
Schneidgeschwindigkeit	m/min	6 - 9
Stahl bis 400 N/mm ²	mm	1,6
Stahl bis 600 N/mm ²	mm	1,2
Stahl bis 800 N/mm ²	mm	1
NE-Metalle bis 250 N/mm ²	mm	2
Radius der kleinsten Kurve	mm	15
Gewicht ohne Akku	kg	1,40
Bestellnummer	7 130 04 61 00 0	
EAN	4014586886644	
Preis Euro zzgl. MwSt. [PK01]	449,00	
Preis Euro inkl. MwSt. [PK01]	534,31	
FEIN Premium Service* zzgl. MwSt.	75,00	
FEIN Premium Service* inkl. MwSt.	89,25	

FEIN VORTEILE:

- ▶ Außergewöhnliche Handlichkeit durch kompakte und leichte Bauweise für optimale Beweglichkeit der Schere.
- ▶ Gute Kurvengängigkeit bei nur geringer Blechverformung.
- ▶ Vierfach-Wendmesser für saubere und gratfreie Schnitte bei niedrigen Betriebskosten.
- ▶ MultiVolt-Schnittstelle. Akku-Werkzeug ist mit allen FEIN Li-Ionen Akkus (12-18 V) betreibbar.
- ▶ Optimal zum Besäumen und Zuschneiden.
- ▶ Uneingeschränkte Sicht auf die Schnittlinie.
- ▶ Bewährter MULTIMASTER Motor mit außerordentlicher Leistung und Standfestigkeit.
- ▶ Schneidkapazität mit einer Akku-Ladung 140 m.
- ▶ Edelstahl bis 1,0 mm.

Im Preis enthalten:

- 1 ABLS 18 1.6 E, Stößel- und Tischmesser, 1 Paar Schlüssel, 1 Spanabweiser, 1 Kunststoff-Werkzeugkoffer

ABLK 18 1.6 E Select

Kompakter und kurvengängiger Knabber für den Dach- und Fassadenbau. Präzise Schnitte in Trapez- und Wellblech sowie Profile.

FEIN SELECT⁺



Zubehör ab Seite 51
Netzvariante der Maschine siehe Seite 130

Akku-Spannung	V	18
Hubzahl	1/min	800 - 1 300
Schneidgeschwindigkeit	m/min	1,5
Stahl bis 400 N/mm ²	mm	1,6
Stahl bis 600 N/mm ²	mm	1
Stahl bis 800 N/mm ²	mm	0,7
NE-Metalle bis 250 N/mm ²	mm	2,5
Schneidspurbreite	mm	5
Eintauch-Ø mit Matrize		22
Radius der kleinsten Kurve (innen/außen)	mm	30 / 35
Gewicht ohne Akku	kg	1,65
Bestellnummer	7 132 04 61 00 0	
EAN	4014586886688	
Preis Euro zzgl. MwSt. [PK01]	449,00	
Preis Euro inkl. MwSt. [PK01]	534,31	
FEIN Premium Service* zzgl. MwSt.	75,00	
FEIN Premium Service* inkl. MwSt.	89,25	

FEIN VORTEILE:

- ▶ Schnittleistung 40 m in 0,8 mm Trapezblech mit einem Akku.
- ▶ 1,5 m/min Schneidgeschwindigkeit für hervorragenden Arbeitsfortschritt.
- ▶ Variable Schneidgeschwindigkeit durch elektronisch einstellbare Hubzahl.
- ▶ MultiVolt-Schnittstelle. Akku-Werkzeug ist mit allen FEIN Li-Ionen Akkus (12-18 V) betreibbar.
- ▶ Kurzzeitiger Überlappungsbereich bis 2,6 mm.
- ▶ Optimale Handlichkeit durch extrem schlanken Getriebekopf.
- ▶ Angenehm leichtes Gewicht.
- ▶ QuickIN Schnellwechselsystem von Matrize und Stempel.
- ▶ Rotierender Stempel für bis zu 30% höhere Standzeit.
- ▶ In 45°-Schritten um 360° variabel einstellbare Schneidrichtung durch werkzeuglos drehbaren Matrizenräger.
- ▶ Bewährter MULTIMASTER Motor mit außerordentlicher Leistung und Standfestigkeit.
- ▶ Geringe Betriebskosten. Stempel und Matrize werden unabhängig voneinander getauscht.

Im Preis enthalten:

- 1 ABLK 1.6 E, 1 Kunststoff-Werkzeugkoffer

ABLK 18 1.3 CSE Select

FEIN SELECT⁺



Zubehör ab Seite 51
Netzvariante der Maschine siehe Seite 130

Kompakter und kurvengängiger Knabber für den Dach- und Fassadenbau. Präzise Schnitte in Wellblech bis 1,3 mm.

Akku-Spannung	V	18
Hubzahl	1/min	900 - 1 600
Schneidgeschwindigkeit	m/min	1,9
Stahl bis 400 N/mm ²	mm	1,3
Stahl bis 600 N/mm ²	mm	0,8
Stahl bis 800 N/mm ²	mm	0,6
NE-Metalle bis 250 N/mm ²	mm	2
Schneidspurbreite	mm	4
Eintauch-Ø mit Matrize		19
Radius der kleinsten Kurve (innen/außen)	mm	15 / 20
Gewicht ohne Akku	kg	1,60
Bestellnummer		7 132 05 61 00 0
EAN		4014586886701
Preis Euro zzgl. MwSt. [PK01]		449,00
Preis Euro inkl. MwSt. [PK01]		534,31
FEIN Premium Service* zzgl. MwSt.		75,00
FEIN Premium Service* inkl. MwSt.		89,25

FEIN VORTEILE:

- ▶ Schnittleistung 40 m in 0,8 mm Wellblech mit einem Akku.
- ▶ 1,9 m/min Schneidgeschwindigkeit für hervorragenden Arbeitsfortschritt.
- ▶ Variable Schneidgeschwindigkeit durch elektronisch einstellbare Hubzahl.
- ▶ MultiVolt-Schnittstelle. Akku-Werkzeug ist mit allen FEIN Li-Ionen Akkus (12-18 V) betreibbar.
- ▶ Kurzzeitiger Überlappungsbereich bis 2,6 mm.
- ▶ Optimale Handlichkeit durch extrem schlanken Getriebekopf.
- ▶ Angenehm leichtes Gewicht.
- ▶ QuickIN Schnellwechselsystem von Matrize und Stempel.
- ▶ Rotierender Stempel für bis zu 30% höhere Standzeit.
- ▶ In 45°-Schritten um 360° variabel einstellbare Schneidrichtung durch werkzeugslos drehbaren Matrizen Träger.
- ▶ Bewährter MULTIMASTER Motor mit außerordentlicher Leistung und Standfestigkeit.

Im Preis enthalten:

1 ABLK 18 1.3 CSE, 1 Kunststoff-Werkzeugkoffer

ABLK 18 1.3 TE Select

FEIN SELECT⁺



Zubehör ab Seite 51
Netzvariante der Maschine siehe Seite 130

Kompakter und kurvengängiger Knabber für den Dach- und Fassadenbau. Präzise Schnitte in Trapezblech bis 1,3 mm.

Akku-Spannung	V	18
Hubzahl	1/min	900 - 1 600
Schneidgeschwindigkeit	m/min	1,9
Stahl bis 400 N/mm ²	mm	1,3
Stahl bis 600 N/mm ²	mm	0,8
Stahl bis 800 N/mm ²	mm	0,6
NE-Metalle bis 250 N/mm ²	mm	2
Schneidspurbreite	mm	4
Eintauch-Ø mit Matrize		19
Radius der kleinsten Kurve (innen/außen)	mm	25 / 30
Gewicht ohne Akku	kg	1,60
Bestellnummer		7 132 06 61 00 0
EAN		4014586886725
Preis Euro zzgl. MwSt. [PK01]		449,00
Preis Euro inkl. MwSt. [PK01]		534,31
FEIN Premium Service* zzgl. MwSt.		75,00
FEIN Premium Service* inkl. MwSt.		89,25

FEIN VORTEILE:

- ▶ Schnittleistung 40 m in 0,8 mm Trapezblech mit einem Akku.
- ▶ 1,9 m/min Schneidgeschwindigkeit für hervorragenden Arbeitsfortschritt.
- ▶ Variable Schneidgeschwindigkeit durch elektronisch einstellbare Hubzahl.
- ▶ MultiVolt-Schnittstelle. Akku-Werkzeug ist mit allen FEIN Li-Ionen Akkus (12-18 V) betreibbar.
- ▶ Kurzzeitiger Überlappungsbereich bis 2,6 mm.
- ▶ Optimale Handlichkeit durch extrem schlanken Getriebekopf.
- ▶ Angenehm leichtes Gewicht.
- ▶ QuickIN Schnellwechselsystem von Matrize und Stempel.
- ▶ Rotierender Stempel für bis zu 30% höhere Standzeit.
- ▶ In 45°-Schritten um 360° variabel einstellbare Schneidrichtung durch werkzeugslos drehbaren Matrizen Träger.
- ▶ Bewährter MULTIMASTER Motor mit außerordentlicher Leistung und Standfestigkeit.

Im Preis enthalten:

1 ABLK 18 1.3 TE, 1 Kunststoff-Werkzeugkoffer

Allgemeines Zubehör



Werkzeugkoffer
Kunststoff, Innenmaße: 470 x 275 x 116 mm

Bestellnummer	Preis Euro zzgl. MwSt.	Preis Euro inkl. MwSt.
3 39 01 118 01 0	35,49	42,23



Kunststoff-Box
Koffer-Einsatz mit verschließbarem Deckel für Kleinteile und Zubehör, passend zu Werkzeugkoffer 3 39 01 118 01 0, max. 5 St./Koffer.

Bestellnummer	Preis Euro zzgl. MwSt.	Preis Euro inkl. MwSt.
3 39 01 119 01 0	3,78	4,50



Schnellladegerät ALG 50
Für alle FEIN Li-Ion Akkus. Ladezeit ab 35 Min.

Bestellnummer	Preis Euro zzgl. MwSt.	Preis Euro inkl. MwSt.
9 26 04 129 01 0	39,00	46,41



Schnellladegerät ALG 30
Für FEIN NiCd und Li-Ion Akkus. Ladezeit ab 25 Min.

Bestellnummer	Preis Euro zzgl. MwSt.	Preis Euro inkl. MwSt.
9 26 04 096 01 0	136,00	161,84



Schneidpaste
Schmiermittel beim Bearbeiten von Blechen.

Bestellnummer	Preis Euro zzgl. MwSt.	Preis Euro inkl. MwSt.
3 21 32 020 12 9	13,44	15,99

Akku 18 V



Akku Pack
Li-Ion mit Ladestandsanzeige und FEIN SafetyCell Technology. Schützt den Akku und die Maschine vor Überlastung, Überhitzung und Tiefentladung.

Spannung V	Kapazität Ah	Bestellnummer	Preis Euro zzgl. MwSt.	Preis Euro inkl. MwSt.
18	5	9 26 04 173 02 0	99,00	117,81
18	2,5	9 26 04 171 02 0	69,00	82,11



Akku Starter-Set
Sehr ausdauernde 18 V Li-Ion-Akkus mit innovativer SafetyCell Technology, 5 Ah Kapazität und Ladestandsanzeige.

Bestellnummer	Preis Euro zzgl. MwSt.	Preis Euro inkl. MwSt.
9 26 04 300 03 0	237,00	282,03



Akku Starter-Set
Kleine und leichte 18 V Li-Ion-Akkus mit innovativer SafetyCell Technology, 2,5 Ah Kapazität und Ladestandsanzeige.

Bestellnummer	Preis Euro zzgl. MwSt.	Preis Euro inkl. MwSt.
9 26 04 300 04 0	177,00	210,63

Zubehör ABSS

Schneidbacken
1 Paar

Bestellnummer	Preis Euro zzgl. MwSt.	Preis Euro inkl. MwSt.
3 13 08 153 01 4	66,90	79,61

Schneidmesser
für rostfreien Stahl bis 800 N/mm²

Blechstärke mm	Bestellnummer	Preis Euro zzgl. MwSt.	Preis Euro inkl. MwSt.
0,8	3 13 08 152 00 1	74,73	89,93

Kurvenmesser
für Stahlblech bis 400 N/mm²

Blechstärke mm	Bestellnummer	Preis Euro zzgl. MwSt.	Preis Euro inkl. MwSt.
1,0	3 13 08 151 00 8	66,05	78,60

Schneidmesser
für Stahlblech bis 400 N/mm²

Blechstärke mm	Bestellnummer	Preis Euro zzgl. MwSt.	Preis Euro inkl. MwSt.
1,6	3 13 08 150 00 9	62,15	73,96

Zubehör ABLS



Stößel- und Tischmesser
für Blech bis 800 N/mm²

Bestellnummer	Preis Euro zzgl. MwSt.	Preis Euro inkl. MwSt.
3 13 08 072 00 0	25,70	30,58

Zubehör ABLK 1.3 CSE

Matrize
für Wellblech

VE St	Bestellnummer	Preis Euro zzgl. MwSt.	Preis Euro inkl. MwSt.
1	3 01 09 169 00 9	138,07	164,30
2	3 01 09 169 04 0	221,39	263,45

Stempel und Matrize im Set
bestehend aus je 5 x Stempel 6 36 02 050 00 0 und
1 x Matrize 3 01 09 169 00 9

Bestellnummer	Preis Euro zzgl. MwSt.	Preis Euro inkl. MwSt.
3 01 09 169 03 0	174,46	207,61

Zubehör ABLK 1.3 TE

Stempel und Matrize im Set
bestehend aus je 5 x Stempel 6 36 02 050 00 0 und 1 x Matrize
3 01 09 170 00 1

Bestellnummer	Preis Euro zzgl. MwSt.	Preis Euro inkl. MwSt.
3 01 09 170 03 0	190,79	227,04

Matrize
für Trapezblech

VE St	Bestellnummer	Preis Euro zzgl. MwSt.	Preis Euro inkl. MwSt.
1	3 01 09 170 00 1	156,92	186,73
2	3 01 09 170 04 0	249,50	296,91

Zubehör ABLK 1.6 E



Stempel

VE St	Bestellnummer	Preis Euro zzgl. MwSt.	Preis Euro inkl. MwSt.
1	6 36 02 048 00 4	18,18	21,63
5	6 36 02 048 04 0	72,62	86,42
10	6 36 02 048 05 0	126,49	150,52



Matrize

VE St	Bestellnummer	Preis Euro zzgl. MwSt.	Preis Euro inkl. MwSt.
1	3 01 09 141 00 3	46,38	55,19
2	3 01 09 141 02 0	73,81	87,83
5	3 01 09 141 03 0	161,65	192,36



Stempel und Matrize

im Set, bestehend aus je 1 Stempel 6 36 02 048 00 4 und
1 Matrize 3 01 09 141 00 3

Bestellnummer	Preis Euro zzgl. MwSt.	Preis Euro inkl. MwSt.
6 36 02 048 01 3	56,82	67,62



Matrizenträger
für Trapez- und Wellblech.

Bestellnummer	Preis Euro zzgl. MwSt.	Preis Euro inkl. MwSt.
3 01 09 154 00 7	183,66	218,56



Profil-Set 160

(für tiefgesickte Trapezbleche von 85 - 160 mm) inkl. Stempel,
Matrize und Verschleißplatte.

Bestellnummer	Preis Euro zzgl. MwSt.	Preis Euro inkl. MwSt.
9 26 02 071 01 9	334,00	397,46

Zubehör ABLK 1.3 CSE (TE)



Stempel

für Stahlblech bis 400 N/mm²

Blechstärke mm	VE St	Bestellnummer	Preis Euro zzgl. MwSt.	Preis Euro inkl. MwSt.
1,3	1	6 36 02 050 00 0	16,03	19,08
1,3	5	6 36 02 050 03 0	64,42	76,66
1,3	10	6 36 02 050 01 0	112,44	133,80



	ABOP 6 Select	ABOP 10 Select	ABOP 13-2 Select	AWBP 10 Select	
	Schnell laufende Eingang-Bohrmaschine (Akku) bis 6 mm in Stahl mit hoher Drehzahlstabilität für den Metallbau.	Kompakte und drehzahlstabile Eingang-Bohrmaschine (Akku) bis 10 mm in Stahl für Montagearbeiten vor Ort.	Universelle Zweigang-Bohrmaschine (Akku) bis 13 mm mit idealem Drehzahlbereich für Stahl und Edelstahl.	Extrem kleine Winkelbohrmaschine (Akku) für Arbeiten an schwer zugänglichen Stellen.	
Seite	54	54	55	55	
Technische Attribute	Akku-Spannung	18 V	18 V	18 V	18 V
	Bohr-Ø Stahl	6 mm	10 mm	13 mm	10 mm
	Bohr-Ø Edelstahl	6 mm	10 mm	13 mm	10 mm
	Bohr-Ø Leichtmetall	10 mm	15 mm	16 mm	15 mm
	Bohr-Ø Holz	20 mm	30 mm	37 mm	25 mm
	Gewindebohren		M 6	M 10	M 6
	Lastdrehzahl	0 - 2 900 1/min	0 - 1 100 1/min	0 - 500 / 0 - 1 500 1/min	0 - 1 260 1/min
Gewicht ohne Akku	1,40 kg	1,50 kg	1,70 kg	1,30 kg	

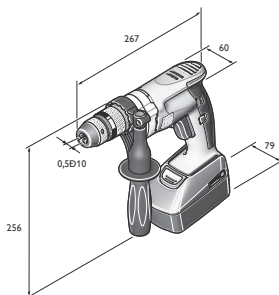

ABOP 6

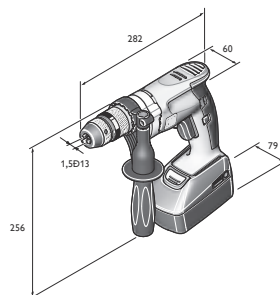

ABOP 10

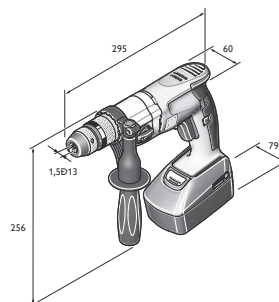

ABOP 13-2

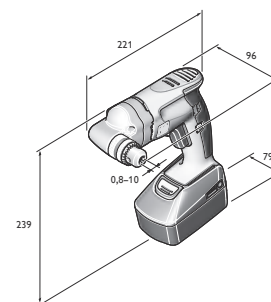

AWBP 10

ABOP 6 Select

FEIN SELECT⁺



Zubehör ab Seite 56
Netzvariante der Maschine siehe Seite 62

Schnell laufende Eingang-Bohrmaschine (Akku) bis 6 mm in Stahl mit hoher Drehzahlstabilität für den Metallbau.

Akku-Spannung	V	18
Lastdrehzahl	1/min	0 - 2 900
Leerlaufdrehzahl	1/min	0 - 3 350
Drehmoment bei max. Abgabeleistung	Nm	4
Stillstandsmoment	Nm	7
Bohrfutter-Spannweite	mm	0,5 - 10
Bohr-Ø Stahl	mm	6
Bohr-Ø Edelstahl	mm	6
Bohr-Ø Leichtmetall	mm	10
Bohr-Ø Holz	mm	20
Gewinde an der Bohrwelle		1/2 in-20 UNF
Spannhals-Ø	mm	43
Eckmaß	mm	23
Gewicht ohne Akku	kg	1,40
Bestellnummer		7 105 01 62 00 0
EAN		4014586881744
Preis Euro zzgl. MwSt. [PK01]		249,00
Preis Euro inkl. MwSt. [PK01]		296,31
FEIN Premium Service* zzgl. MwSt.		45,00
FEIN Premium Service* inkl. MwSt.		53,55

FEIN VORTEILE:

- ▶ Akku-Bohrmaschine in höchster Qualität mit hoher Rundlaufgenauigkeit für präzise Bohrergebnisse.
- ▶ Bürstenloser FEIN PowerDrive Motor, komplett gekapselt und staubgeschützt mit 30% höherem Wirkungsgrad und höchster Lebensdauer.
- ▶ Optimale Drehzahl für den unteren Durchmesserbereich und damit wirtschaftliches Arbeiten durch effizienten Einsatz der Maschine.
- ▶ Metall-Getriebekopf.
- ▶ Präzisions-Bohrfutter aus Metall.
- ▶ Selbstnachziehende Bohrfutter-Spannbacken.
- ▶ Automatische Spindelarretierung und einhülsiges Schnellspannbohrfutter.
- ▶ FEIN Sensitiv-Griff.
- ▶ Gasbeebelektronik.
- ▶ Rechts-/Linkslauf.
- ▶ Li-Ionen Akku mit FEIN SafetyCell Technology. Eine separate Kommunikationsleitung schützt Akku und Werkzeug vor Überlastung.
- ▶ 3 Jahre FEIN PLUS Garantie inkl. Akku und Ladegerät.

Im Preis enthalten:

1 Akku-Bohrmaschine, 1 einhülsiges Metall-Schnellspannbohrfutter SUPRA SKE, 1 Zusatz-Handgriff, 1 Kunststoff-Werkzeugkoffer

ABOP 10 Select

FEIN SELECT⁺



Zubehör ab Seite 56
Netzvariante der Maschine siehe Seite 62

Kompakte und drehzahlstabile Eingang-Bohrmaschine (Akku) bis 10 mm in Stahl für Montagearbeiten vor Ort.

Akku-Spannung	V	18
Lastdrehzahl	1/min	0 - 1 100
Leerlaufdrehzahl	1/min	0 - 1 250
Drehmoment bei max. Abgabeleistung	Nm	11
Stillstandsmoment	Nm	19
Bohrfutter-Spannweite	mm	1,5 - 13
Bohr-Ø Stahl	mm	10
Bohr-Ø Edelstahl	mm	10
Bohr-Ø Leichtmetall	mm	15
Bohr-Ø Holz	mm	30
Gewindebohren		M 6
Gewinde an der Bohrwelle		1/2 in-20 UNF
Spannhals-Ø	mm	43
Eckmaß	mm	23
Gewicht ohne Akku	kg	1,50
Bestellnummer		7 105 02 62 00 0
EAN		4014586881751
Preis Euro zzgl. MwSt. [PK01]		249,00
Preis Euro inkl. MwSt. [PK01]		296,31
FEIN Premium Service* zzgl. MwSt.		45,00
FEIN Premium Service* inkl. MwSt.		53,55

FEIN VORTEILE:

- ▶ Akku-Bohrmaschine in höchster Qualität mit hoher Rundlaufgenauigkeit für präzise Bohrergebnisse.
- ▶ Bürstenloser FEIN PowerDrive Motor, komplett gekapselt und staubgeschützt mit 30% höherem Wirkungsgrad und höchster Lebensdauer.
- ▶ Besonders flache und schlanke Bauweise mit hervorragendem Eckmaß für Montagearbeiten selbst an engen Stellen und in Ecken.
- ▶ Metall-Getriebekopf.
- ▶ Präzisions-Bohrfutter aus Metall.
- ▶ Selbstnachziehende Bohrfutter-Spannbacken.
- ▶ Automatische Spindelarretierung und einhülsiges Schnellspannbohrfutter.
- ▶ FEIN Sensitiv-Griff.
- ▶ Gasbeebelektronik.
- ▶ Rechts-/Linkslauf.
- ▶ FEIN SafetyCell Technology. Schützt den Akku und die Maschine vor Überlastung, Überhitzung und Tiefentladung.
- ▶ 3 Jahre FEIN PLUS Garantie inkl. Akku und Ladegerät.

Im Preis enthalten:

1 Akku-Bohrmaschine, 1 einhülsiges Metall-Schnellspannbohrfutter SUPRA SKE, 1 Zusatz-Handgriff, 1 Kunststoff-Werkzeugkoffer



ABOP 13-2 Select

FEIN SELECT⁺



Zubehör ab Seite 56
Netzvariante der Maschine siehe Seite 62

Universelle Zweigang-Bohrmaschine (Akku) bis 13 mm mit idealem Drehzahlbereich für Stahl und Edelstahl.

Akku-Spannung	V	18
Lastdrehzahl	1/min	0 – 500 / 0 – 1 500
Leerlaufdrehzahl	1/min	0 – 580 / 0 – 1 760
Drehmoment bei max. Abgabeleistung	Nm	24 / 8
Stillstandsmoment	Nm	39 / 13
Bohrfutter-Spannweite	mm	1,5 - 13
Bohr-Ø Stahl	mm	13
Bohr-Ø Edelstahl	mm	13
Bohr-Ø Leichtmetall	mm	16
Bohr-Ø Holz	mm	37
Gewindebohren		M 10
Gewinde an der Bohrwelle		1/2 in-20 UNF
Spannhals-Ø	mm	43
Eckmaß	mm	23
Gewicht ohne Akku	kg	1,70
Bestellnummer		7 105 03 62 00 0
EAN		4014586881768
Preis Euro zzgl. MwSt. [PK01]		299,00
Preis Euro inkl. MwSt. [PK01]		355,81
FEIN Premium Service* zzgl. MwSt.		55,00
FEIN Premium Service* inkl. MwSt.		65,45

FEIN VORTEILE:

- ▶ Akku-Bohrmaschine in höchster Qualität mit hoher Rundlaufgenauigkeit für präzise Bohrergebnisse.
- ▶ Bürstenloser FEIN PowerDrive Motor, komplett gekapselt und staubgeschützt mit 30% höherem Wirkungsgrad und höchster Lebensdauer.
- ▶ Mechanisches Zweigang-Getriebe zur optimalen Drehzahl-anpassung für unterschiedlichste Einsatzzwecke.
- ▶ Metall-Getriebekopf.
- ▶ Präzisions-Bohrfutter aus Metall.
- ▶ Selbstnachziehende Bohrfutter-Spannbacken.
- ▶ Automatische Spindelarretierung und einhäusiges Schnellspannbohrfutter.
- ▶ FEIN Sensitiv-Griff.
- ▶ Gasbeelektronik.
- ▶ Rechts-/Linkslauf.
- ▶ FEIN SafetyCell Technology. Schützt den Akku und die Maschine vor Überlastung, Überhitzung und Tiefentladung.
- ▶ 3 Jahre FEIN PLUS Garantie inkl. Akku und Ladegerät.

Im Preis enthalten:

1 Akku-Bohrmaschine, 1 einhäusiges Metall-Schnellspannbohrfutter SUPRA SKE, 1 Zusatz-Handgriff, 1 Kunststoff-Werkzeugkoffer

AWBP 10 Select

FEIN SELECT⁺



Zubehör ab Seite 56
Netzvariante der Maschine siehe Seite 62

Extrem kleine Winkelbohrmaschine (Akku) für Arbeiten an schwer zugänglichen Stellen.

Akku-Spannung	V	18
Lastdrehzahl	1/min	0 - 1 260
Leerlaufdrehzahl	1/min	0 - 1 370
Drehmoment bei max. Abgabeleistung	Nm	9,5
Stillstandsmoment	Nm	17
Bohrfutter-Spannweite	mm	0,8 - 10
Bohr-Ø Stahl	mm	10
Bohr-Ø Edelstahl	mm	10
Bohr-Ø Leichtmetall	mm	15
Bohr-Ø Holz	mm	25
Gewindebohren		M 6
Kegel an der Bohrwelle		B 10
Eckmaß	mm	17
Getriebekopfhöhe		96
Gewicht ohne Akku	kg	1,30
Bestellnummer		7 105 04 62 00 0
EAN		4014586881775
Preis Euro zzgl. MwSt. [PK01]		309,00
Preis Euro inkl. MwSt. [PK01]		367,71
FEIN Premium Service* zzgl. MwSt.		55,00
FEIN Premium Service* inkl. MwSt.		65,45

FEIN VORTEILE:

- ▶ Bürstenloser FEIN PowerDrive Motor, komplett gekapselt und staubgeschützt mit 30% höherem Wirkungsgrad und höchster Lebensdauer.
- ▶ Besonders flache und schlanke Bauweise mit 17 mm Eckmaß und 96 mm Getriebekopfhöhe für Arbeiten an engen Stellen und Ecken.
- ▶ Flexibler und universeller Einsatz durch Rechts-/ Linkslauf und stufenlose Gasbeelektronik, wie z. B. für Gewindegänge bis M6.
- ▶ Metall-Getriebekopf.
- ▶ Bohrwellen-Kegelaufnahme.
- ▶ Präzisions-Bohrfutter aus Metall.
- ▶ Hohe Rundlaufgenauigkeit.
- ▶ FEIN Sensitiv-Griff.
- ▶ FEIN SafetyCell Technology. Schützt den Akku und die Maschine vor Überlastung, Überhitzung und Tiefentladung.
- ▶ 3 Jahre FEIN PLUS Garantie inkl. Akku und Ladegerät.

Im Preis enthalten:

1 Akku-Winkelbohrmaschine, 1 Zahnkranz-Bohrfutter bis Ø 10 mm, 1 Bohrfutterschlüssel, 1 Kunststoff-Werkzeugkoffer

Allgemeines Zubehör



Werkzeugkoffer
mit Koffereinsatz und Kunststoffbox
Kunststoff, Innenmaße: 470 x 275 x 116 mm

Bestellnummer	Preis Euro zzgl. MwSt.	Preis Euro inkl. MwSt.
3 39 01 131 08 0	44,75	53,25



Schnellladegerät ALG 50
Für alle FEIN Li-Ion Akkus. Ladezeit ab 35 Min.

Bestellnummer	Preis Euro zzgl. MwSt.	Preis Euro inkl. MwSt.
9 26 04 129 01 0	39,00	46,41



Schnellladegerät ALG 30
Für FEIN NiCd und Li-Ion Akkus. Ladezeit ab 25 Min.

Bestellnummer	Preis Euro zzgl. MwSt.	Preis Euro inkl. MwSt.
9 26 04 096 01 0	136,00	161,84



Akku Pack
Li-Ion mit Ladestandsanzeige und FEIN SafetyCell Technology.
Schützt den Akku und die Maschine vor Überlastung,
Überhitzung und Tiefentladung.

Spannung V	Kapazität Ah	Bestellnummer	Preis Euro zzgl. MwSt.	Preis Euro inkl. MwSt.
18	5	9 26 04 173 02 0	99,00	117,81
18	2,5	9 26 04 171 02 0	69,00	82,11



Akku Starter-Set
Sehr ausdauernde 18 V Li-Ion-Akkus mit innovativer SafetyCell
Technology, 5 Ah Kapazität und Ladestandsanzeige.

Bestellnummer	Preis Euro zzgl. MwSt.	Preis Euro inkl. MwSt.
9 26 04 300 03 0	237,00	282,03



Akku Starter-Set
Kleine und leichte 18 V Li-Ion-Akkus mit innovativer SafetyCell
Technology, 2,5 Ah Kapazität und Ladestandsanzeige.

Bestellnummer	Preis Euro zzgl. MwSt.	Preis Euro inkl. MwSt.
9 26 04 300 04 0	177,00	210,63



Aufhängevorrichtung
für die Aufhängung an einem Balancer
waagrecht und senkrecht

Bestellnummer	Preis Euro zzgl. MwSt.	Preis Euro inkl. MwSt.
3 21 25 050 00 7	9,24	11,00

Maulschlüssel SW17

Bestellnummer	Preis Euro zzgl. MwSt.	Preis Euro inkl. MwSt.
6 29 03 002 00 9	5,30	6,31



Tiefenanschlag

Bestellnummer	Preis Euro zzgl. MwSt.	Preis Euro inkl. MwSt.
3 21 27 005 00 6	5,19	6,18

Zubehör ABOP 6



Schnellspan-Bohrfutter
Einhülsiges Metall-Schnellspanbohrfutter SUPRA SKE mit
Spannkraftsicherung, Bohrfutter-Aufnahme 1/2 in-20 UNF

Spannweite mm	Bestellnummer	Preis Euro zzgl. MwSt.	Preis Euro inkl. MwSt.
0.5 - 10	6 32 05 036 01 0	63,47	75,53

Zubehör ABOP 10 (13-2)



Schnellspan-Bohrfutter
Einhülsiges Metall-Schnellspanbohrfutter SUPRA SKE mit
Spannkraftsicherung, Bohrfutter-Aufnahme 1/2 in-20 UNF

Spannweite mm	Bestellnummer	Preis Euro zzgl. MwSt.	Preis Euro inkl. MwSt.
1.5-13	6 32 05 035 01 0	65,78	78,28

Zubehör AWBP 10



Werkzeugkoffer
mit Koffereinsatz und Kunststoffbox

Bestellnummer	Preis Euro zzgl. MwSt.	Preis Euro inkl. MwSt.
3 39 01 131 94 0	42,60	50,69



Zahnkranz-Bohrfutter
Bohrfutter-Aufnahme B 10

Spannweite mm	Gewicht kg	Bestellnummer	Preis Euro zzgl. MwSt.	Preis Euro inkl. MwSt.
0.5-8	140	6 32 02 043 01 0	27,60	32,84
0.8-10	220	6 32 02 044 01 8	30,41	36,19



AGWP 10 Select

Schneller, präziser Akku-Gewindebohrer mit Wendegetriebe für geringere Arbeitszeiten.

FEIN SELECT⁺



Zubehör ab Seite 78
Netzvariante der Maschine siehe Seite 77

Akku-Spannung	V	18
Leerlaufdrehzahl im Linkslauf	1/min	0 - 760
Lastdrehzahl beim Schneiden	1/min	0 - 440
Lastdrehzahl im Linkslauf	1/min	0 - 670
Drehmoment bei max. Abgabeleistung	Nm	26
Stillstandsmoment	Nm	41
Gewinde in Stahl bis		M 10
Gewinde in Edelstahl		M 10
Kegel an der Bohrwelle		B 12
Spannhals-Ø	mm	43
Eckmaß	mm	23
Bestellnummer		7 109 01 62 00 0
EAN		4014586885537
Preis Euro zzgl. MwSt. [PK01]		389,00
Preis Euro inkl. MwSt. [PK01]		462,91
FEIN Premium Service* zzgl. MwSt.		65,00
FEIN Premium Service* inkl. MwSt.		77,35

FEIN VORTEILE:

- ▶ Einzigartige Geschwindigkeit durch Wendegetriebe zur automatischen Umkehr der Drehrichtung beim Zurückfahren der Bohrspindel aus der Gewindebohrung. Schnellrücklauf mit 670 U/min für kürzere Taktzeiten.
- ▶ Herausragende Präzision durch spielfreie Verbindung der Bohrwelle mit dem Gewindefutter durch B12-Kegelaufnahme für hohe Rundlaufgenauigkeit. Formschlüssige Aufnahme des Gewindebohrers im Gewindefutter für beste Arbeitsergebnisse.
- ▶ FEIN Sensitiv-Griff zum Aufbringen der Vorschubkraft in direkter Bohrachse bei hervorragender Lage in der Führungshand.
- ▶ Bürstenloser FEIN PowerDrive Motor, komplett gekapselt und staubgeschützt mit 30% höherem Wirkungsgrad und höchster Lebensdauer.
- ▶ Metall-Getriebekopf.
- ▶ Geringes Eckmaß von 23 mm.
- ▶ FEIN SafetyCell Technology. Schützt den Akku und die Maschine vor Überlastung, Überhitzung und Tiefentladung.
- ▶ 3 Jahre FEIN PLUS Garantie inkl. Akku und Ladegerät.

Im Preis enthalten:

1 Akku-Gewindebohrer, **Lieferumfang ohne Gewindefutter**, 1 Zusatz-Handgriff, 1 Kunststoff-Werkzeugkoffer

Allgemeines Zubehör



Schnellladegerät ALG 50
Für alle FEIN Li-Ion Akkus. Ladezeit ab 35 Min.

Bestellnummer	Preis Euro zzgl. MwSt.	Preis Euro inkl. MwSt.
9 26 04 129 01 0	39,00	46,41



Schnellladegerät ALG 30
Für FEIN NiCd und Li-Ion Akkus. Ladezeit ab 25 Min.

Bestellnummer	Preis Euro zzgl. MwSt.	Preis Euro inkl. MwSt.
9 26 04 096 01 0	136,00	161,84



Akku Pack
Li-Ion mit Ladestandsanzeige und FEIN SafetyCell Technology. Schützt den Akku und die Maschine vor Überlastung, Überhitzung und Tiefentladung.

Spannung V	Kapazität Ah	Bestellnummer	Preis Euro zzgl. MwSt.	Preis Euro inkl. MwSt.
18	5	9 26 04 173 02 0	99,00	117,81
18	2,5	9 26 04 171 02 0	69,00	82,11



Akku Starter-Set
Kleine und leichte 18 V Li-Ion-Akkus mit innovativer SafetyCell Technology, 2,5 Ah Kapazität und Ladestandsanzeige.

Bestellnummer	Preis Euro zzgl. MwSt.	Preis Euro inkl. MwSt.
9 26 04 300 04 0	177,00	210,63



Akku Starter-Set
Sehr ausdauernde 18 V Li-Ion-Akkus mit innovativer SafetyCell Technology, 5 Ah Kapazität und Ladestandsanzeige.

Bestellnummer	Preis Euro zzgl. MwSt.	Preis Euro inkl. MwSt.
9 26 04 300 03 0	237,00	282,03



Werkzeugkoffer
mit Koffereinsatz und Kunststoffbox
Kunststoff, Innenmaße: 470 x 275 x 116 mm

Bestellnummer	Preis Euro zzgl. MwSt.	Preis Euro inkl. MwSt.
3 39 01 131 08 0	44,75	53,25



Zangenfutter
mit Spannzange 3,5/4,5/6 mm

Bestellnummer	Preis Euro zzgl. MwSt.	Preis Euro inkl. MwSt.
6 32 06 063 01 2	77,93	92,74



Pendelzangenfutter
mit Spannzange 3,5/4,5/6 mm

Bestellnummer	Preis Euro zzgl. MwSt.	Preis Euro inkl. MwSt.
6 32 06 076 02 2	122,20	145,42



Spannzange
für Zangen- und Pendelzangenfutter
M2 (DIN 352, DIN 371), M4 (DIN 357, DIN 376)

Ø mm	Vierkant mm	Bestellnummer	Preis Euro zzgl. MwSt.	Preis Euro inkl. MwSt.
2,8	2,1	6 32 06 077 00 1	21,66	25,78



Spannzange
für Zangen- und Pendelzangenfutter
M3 (DIN 352, DIN 371), M5 (DIN 357, DIN 376)

Ø mm	Vierkant mm	Bestellnummer	Preis Euro zzgl. MwSt.	Preis Euro inkl. MwSt.
3,5	2,7	6 32 06 064 00 1	21,66	25,78



Spannzange
für Zangen- und Pendelzangenfutter
M4 (DIN 352, DIN 371), M6 (DIN 357, DIN 376)

Ø mm	Vierkant mm	Bestellnummer	Preis Euro zzgl. MwSt.	Preis Euro inkl. MwSt.
4,5	3,4	6 32 06 065 00 5	21,66	25,78



Spannzange
für Zangen- und Pendelzangenfutter
M5 (DIN 352, DIN 371), M6 (DIN 352), M7 (DIN 352),
M8 (DIN 352, DIN 357, DIN 376)

Ø mm	Vierkant mm	Bestellnummer	Preis Euro zzgl. MwSt.	Preis Euro inkl. MwSt.
6	4,9	6 32 06 066 00 8	21,66	25,78



Spannzange
für Zangen- und Pendelzangenfutter
M7 (DIN 371), M9 (DIN 352) M 10 (DIN 352, DIN 357,
DIN 376)

Ø mm	Vierkant mm	Bestellnummer	Preis Euro zzgl. MwSt.	Preis Euro inkl. MwSt.
7	5,5	6 32 06 070 00 6	21,66	25,78



Spannzange
für Zangen- und Pendelzangenfutter
M8 (DIN 371), M11 (DIN 352)

Ø mm	Vierkant mm	Bestellnummer	Preis Euro zzgl. MwSt.	Preis Euro inkl. MwSt.
8	6,2	6 32 06 078 00 9	21,66	25,78



Spannzange
für Zangen- und Pendelzangenfutter
M10 (DIN 371)

Ø mm	Vierkant mm	Bestellnummer	Preis Euro zzgl. MwSt.	Preis Euro inkl. MwSt.
10	8	6 32 06 079 00 3	21,04	25,04



Spannzange
für Zangen- und Pendelzangenfutter
M12 (DIN 357, DIN 371, DIN 376)

Ø mm	Vierkant mm	Bestellnummer	Preis Euro zzgl. MwSt.	Preis Euro inkl. MwSt.
9	7	6 32 06 075 00 4	21,66	25,78



Backenfutter
für Gewindebohrer-Direktaufnahme Spannbereich 2,0 - 8,1 mm,
mit Schlüssel

Bestellnummer	Preis Euro zzgl. MwSt.	Preis Euro inkl. MwSt.
6 32 06 019 00 9	79,43	94,52



Pendelbackenfutter
für Gewindebohrer-Direktaufnahme Spannbereich 2,0 - 8,1 mm,
mit Schlüssel

Bestellnummer	Preis Euro zzgl. MwSt.	Preis Euro inkl. MwSt.
6 32 06 041 00 8	117,25	139,53



Abtreibekeile
für Bohrfutter, 2er-Pack

Aufnahme	Länge mm	Bestellnummer	Preis Euro zzgl. MwSt.	Preis Euro inkl. MwSt.
B 12	125	6 33 05 009 01 3	26,34	31,34



Tiefenanschlag

Bestellnummer	Preis Euro zzgl. MwSt.	Preis Euro inkl. MwSt.
3 21 27 005 00 6	5,19	6,18

SuperWire

Sicheres Ausblasen ohne Umsetzen auch bei engen Spaltmaßen.



Zubehör ab Seite 59

Akku-Spannung	V	18
Akku-Kapazität	Ah	3
Gewicht mit Akku	kg	6,00
Bestellnummer	7 144 01 61 00 0	
EAN	4014586872544	
Preis Euro zzgl. MwSt. [PK01]	1.199,00	
Preis Euro inkl. MwSt. [PK01]	1.426,81	
FEIN Premium Service* zzgl. MwSt.	235,00	
FEIN Premium Service* inkl. MwSt.	279,65	

FEIN VORTEILE:

- ▶ Einfaches Ausblasen ohne Umsetzen des SuperWire.
- ▶ Selbst bei stark gebogenen Scheiben und geringem Spaltmaß einsetzbar.
- ▶ Hochfester Runddraht schneidet auch doppelte Kleberaupen.
- ▶ Robustes Getriebe und Motoreinheit mit Rutschkupplung.
- ▶ Ausblasen von 40-60 Scheiben mit einer Akkuladung.
- ▶ Bürstenloser, wartungsfreier Motor.
- ▶ Fernbedienung mit LED-Lampe und 1,5 Meter Kabel.
- ▶ Rutschkupplung verhindert Drahtbruch.

Im Preis enthalten:

1 Akku-Pack (Li-Ion), 1 Schnellladegerät ALG 50, 2 PVC Abdeckungen (Armaturenbrett + Dachhimmel), 300 m Runddraht, 10 Metallspieße, 1 Starter Ahle, Anschluss Metall-Detektor, 1 Vakuumring für stark gebogene Scheiben

SuperWire (ohne Akku und Ladegerät)

Sicheres Ausblasen ohne Umsetzen auch bei engen Spaltmaßen.



Zubehör ab Seite 59

Akku-Spannung	V	18
Akku-Kapazität	Ah	3
Bestellnummer	7 144 01 62 00 0	
EAN	4014586872568	
Preis Euro zzgl. MwSt. [PK01]	1.099,00	
Preis Euro inkl. MwSt. [PK01]	1.307,81	
FEIN Premium Service* zzgl. MwSt.	235,00	
FEIN Premium Service* inkl. MwSt.	279,65	

FEIN VORTEILE:

- ▶ Selbst bei stark gebogenen Scheiben und geringem Spaltmaß einsetzbar.
- ▶ Einfaches Ausblasen ohne Umsetzen des SuperWire.
- ▶ Hochfester Runddraht schneidet auch doppelte Kleberaupen.
- ▶ Fernbedienung mit LED-Lampe und 1,5 Meter Kabel.
- ▶ Rutschkupplung verhindert Drahtbruch.
- ▶ Ausblasen von 40-60 Scheiben mit einer Akkuladung.
- ▶ Bürstenloser, wartungsfreier Motor.
- ▶ Robustes Getriebe und Motoreinheit mit Rutschkupplung.

Im Preis enthalten:

1 Vakuumring für stark gebogene Scheiben, 1 Starter Ahle, 300 m Runddraht, 10 Metallspieße, 2 PVC Abdeckungen (Armaturenbrett + Dachhimmel), Anschluss Metall-Detektor

Akku SuperWire

Allgemeines Zubehör



Schnellladegerät ALG 50

Für alle FEIN Li-Ion Akkus. Ladezeit ab 35 Min.

Bestellnummer	Preis Euro zzgl. MwSt.	Preis Euro inkl. MwSt.
9 26 04 129 01 0	39,00	46,41



Schnellladegerät ALG 30

Für FEIN NiCd und Li-Ion Akkus. Ladezeit ab 25 Min.

Bestellnummer	Preis Euro zzgl. MwSt.	Preis Euro inkl. MwSt.
9 26 04 096 01 0	136,00	161,84



Akku Pack

Li-Ion mit Ladestandsanzeige

Spannung V	Kapazität Ah	Bestellnummer	Preis Euro zzgl. MwSt.	Preis Euro inkl. MwSt.
18	4	9 26 04 165 02 0	148,00	176,12



Schneidedraht

Hochfester Schneidedraht, 300 Meter für Systeme mit Runddraht geeignet.

Bestellnummer	Preis Euro zzgl. MwSt.	Preis Euro inkl. MwSt.
6 42 04 001 01 0	31,16	37,08



Vakuumring-Set

Für die Umrüstung von Saughebern Ø 120 mm für sicheren Halt bei gebogenen Scheiben.

Bestellnummer	Preis Euro zzgl. MwSt.	Preis Euro inkl. MwSt.
3 02 40 308 01 0	9,73	11,58



Anti-Metal-Cut-Set

Gibt ein Warnsignal, wenn der Draht die Karosserie berührt.

Bestellnummer	Preis Euro zzgl. MwSt.	Preis Euro inkl. MwSt.
6 42 04 002 01 0	17,21	20,48

Verlängerungs-Set

Bestellnummer	Preis Euro zzgl. MwSt.	Preis Euro inkl. MwSt.
6 42 04 003 01 0	73,23	87,14



Starter Ahle

Zum Einziehen des Drahtes in den Innenraum.

Bestellnummer	Preis Euro zzgl. MwSt.	Preis Euro inkl. MwSt.
3 21 19 127 03 0	20,55	24,45

Schutzabdeckung

Kleine Schutzabdeckung zwischen Fahrzeugverkleidungen und Draht.

Bestellnummer	Preis Euro zzgl. MwSt.	Preis Euro inkl. MwSt.
3 21 74 013 20 0	18,04	21,47

Schutzabdeckung

Große Schutzabdeckung zwischen Fahrzeugverkleidungen und Draht.

Bestellnummer	Preis Euro zzgl. MwSt.	Preis Euro inkl. MwSt.
3 21 74 013 10 0	14,76	17,56



Metallspieße

Zum Schutz von Anbauteilen.

Bestellnummer	Preis Euro zzgl. MwSt.	Preis Euro inkl. MwSt.
3 02 29 347 01 0	4,70	5,59



Antirutschmatte

Zum Schutz von Anbauteilen.

Bestellnummer	Preis Euro zzgl. MwSt.	Preis Euro inkl. MwSt.
3 14 26 067 01 6	18,00	21,42



Mit Bohrmaschinen kennen wir uns bestens aus. Schließlich haben wir sie erfunden.

1895 revolutionierte FEIN die Arbeitswelt durch die Erfindung der ersten elektrischen Handbohrmaschine. Auch heute tragen FEIN Bohrmaschinen noch immer denselben Innovationsgeist in sich: Das Beste aus 150 Jahren Erfahrung und immer in unverwüsthcher Premiumqualität, egal, ob es sich dabei um Bohrmaschinen, Winkelbohrmaschinen oder Gewindebohrer handelt. Differenziert nach Größe und Form, mit Bohrdurchmessern bis zu 38 mm und mit exakt auf das jeweilige Material abgestimmten Drehzahlen, lassen FEIN Bohrmaschinen keine Wünsche offen. Denn sie sind exakt auf Ihre Anforderungen, Aufgabenstellungen und Arbeitsweisen abgestimmt. Ergonomisch geformt, leicht, einfach zu bedienen und nahezu unverwüsthch, eignen sie sich besonders

für professionelle Anwender. Und das optimierte Zubehör und spezielle Systemkomponenten unterstreichen einmal mehr die ganze Kompetenz und Erfahrung, die Ihnen mit FEIN Bohrmaschinen zur Verfügung stehen.



Bohrmaschinen Seite 62

Optimal auf die jeweilige Aufgabenstellung abgestimmt. Präzise, leistungsstark, handlich.



Winkelbohrmaschine Seite 72

Ganz einfach um die Ecke gebohrt. Kompakt, wendig und kraftvoll, für schwierige, beengte Platzverhältnisse.



Magnetbohrständer Seite 73

Horizontal, vertikal und über Kopf: Handlich und flexibel vor Ort und in der Werkstatt.



Gewindebohrer Seite 77

Wirtschaftlich, präzise und zuverlässig. Die Alternative zur Handarbeit.



	BOP 6	BOP 10	BOP 10-2	BOP 13-2	BOS 16	
	Schnell laufende Eingang-Bohrmaschine bis 6 mm in Stahl mit hoher Drehzahlstabilität für den Metallbau.	Kompakte und drehzahlstabile Eingang-Bohrmaschine bis 10 mm in Stahl für Montagearbeiten vor Ort.	Universelle Zweigang-Bohrmaschine bis 10 mm mit idealem Drehzahlbereich für Stahl und Edelstahl.	Universelle Zweigang-Bohrmaschine bis 13 mm mit idealem Drehzahlbereich für Stahl und Edelstahl.	Leistungsstarke Bohrmaschine mit Drehzahlstellung für den flexiblen Einsatz im Metallbau.	
Seite	64	65	66	67	68	
Technische Attribute	Bohr-Ø Stahl	6 mm	10 mm	10 mm	13 mm	16 mm
	Bohr-Ø Edelstahl	6 mm	10 mm	10 mm	13 mm	16 mm
	Bohr-Ø Leichtmetall	10 mm	15 mm	16 mm	16 mm	20 mm
	Bohr-Ø Holz	20 mm	30 mm	35 mm	37 mm	50 mm
	Gewindebohren		M 6	M 10	M 10	M 12
	Nennaufnahme	500 W	500 W	500 W	550 W	1 200 W
	Lastdrehzahl	0 - 2 700 1/min	0 - 900 1/min	0 - 460 / 0 - 1 350 1/min	0 - 440 / 0 - 1 300 1/min	0 - 520 1/min
Gewicht nach EPTA	1,70 kg	1,80 kg	2,00 kg	2,00 kg	3,50 kg	

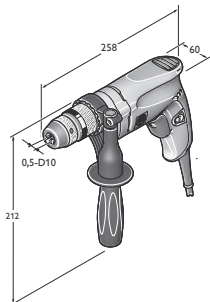

BOP 6

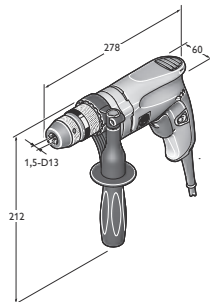

BOP 10

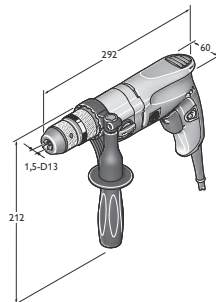

BOP 10-2

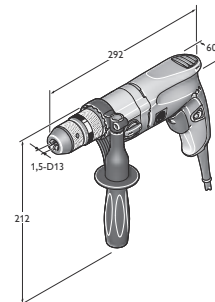

BOP 13-2

	BOS 16-2	DSke 672	DDSk 672	DDSk 672-1	ASq 672-1
	Leistungsstarke Zweigang Bohrmaschine mit DrehzahlEinstellung für den flexiblen Einsatz im Metallbau.	Große Zweigang-Bohrmaschine mit hohem Drehmoment.	Extrem belastbare Viergang-Bohrmaschine für schwere Bohr- und Reibarbeiten.	Universelle Viergang-Bohrmaschine mit Rechts-/Linkslauf und hoher Bohr- und Gewindeschneidkapazität.	Langsam laufende Bohr- und Antriebsmaschine mit höchstem Drehmoment.
	68	69	69	69	70
	16 mm	26 mm	32 mm	32 mm	38 mm
	16 mm	26 mm	32 mm	32 mm	38 mm
	20 mm	32 mm	40 mm	40 mm	
	50 mm	50 mm	60 mm	60 mm	
	M 12			M 20	M 30/R 1 in
	1 200 W	1 050 W	1 050 W	900 W	900 W
	0 - 520 / 0 - 1 600 1/min	110 - 185 / 220 - 370 1/min	120 / 190 / 330 / 520 1/min	100 / 150 / 260 / 420 1/min	60 1/min
	3,70 kg	8,80 kg	9,40 kg	9,60 kg	10,60 kg

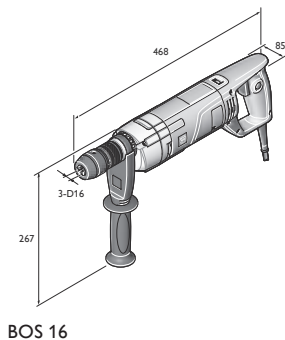

BOS 16

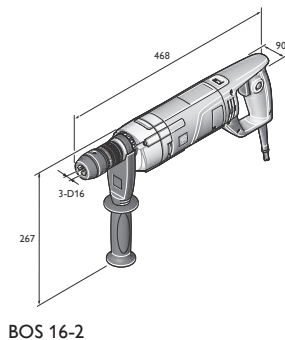

BOS 16-2

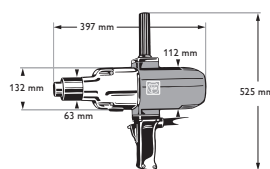

DDSk 672-1

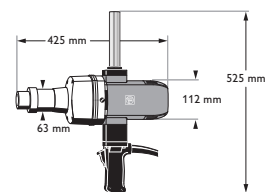

ASq 672-1

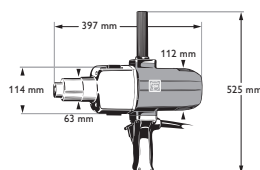

DSke 672

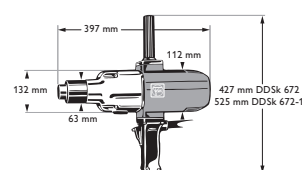

DDSk 672

BOP 6

Schnell laufende Eingang-Bohrmaschine bis 6 mm in Stahl mit hoher Drehzahlstabilität für den Metallbau.



Zubehör ab Seite 70
 Akkuvariante der Maschine siehe Seite 53

Nennaufnahme	W	500
Leistungsabgabe	W	270
Lastdrehzahl	1/min	0 - 2 700
Leerlaufdrehzahl	1/min	0 - 4 000
Drehmoment bei max. Abgabeleistung	Nm	3,5
Stillstandsmoment	Nm	9
Bohrfutter-Spannweite	mm	0,5 - 10
Bohr-Ø Stahl	mm	6
Bohr-Ø Edelstahl	mm	6
Bohr-Ø Leichtmetall	mm	10
Bohr-Ø Holz	mm	20
Gewinde an der Bohrwelle		1/2 in-20 UNF
Spannhals-Ø	mm	43
Eckmaß	mm	23
Kabel mit Stecker	m	5
Gewicht nach EPTA	kg	1,70
Bestellnummer		7 205 52 60 00 0
EAN		4014586882413
Preis Euro zzgl. MwSt. [PK01]		257,00
Preis Euro inkl. MwSt. [PK01]		305,83
FEIN Premium Service* zzgl. MwSt.		55,00
FEIN Premium Service* inkl. MwSt.		65,45

FEIN VORTEILE:

- ▶ Leistungsstark mit optimaler Drehzahl im unteren Durchmesserbereich für wirtschaftliches Arbeiten durch effizienten Einsatz der Maschine.
- ▶ Metall-Getriebekopf und verwindungsfreies Motorgehäuse in Topfbauweise für bestechende Lebensdauer.
- ▶ Automatische Spindelarretierung und einhäusiges Schnellspannbohrfutter für komfortablen Werkzeugwechsel.
- ▶ Präzisions-Bohrfutter aus Metall.
- ▶ Selbstnachziehende Bohrfutter-Spannbacken.
- ▶ Hohe Rundlaufgenauigkeit.
- ▶ FEIN Hochleistungsmotor.
- ▶ FEIN Sensitiv-Griff.
- ▶ Gasbeebelektronik.
- ▶ Rechts-/Linkslauf.
- ▶ 5 Meter Kabel.

Im Preis enthalten:

1 einhäusiges Metall-Schnellspannbohrfutter SUPRA SKE, 1 Zusatz-Handgriff

BOP 6

Schnell laufende Eingang-Bohrmaschine bis 6 mm in Stahl mit hoher Drehzahlstabilität für den Metallbau.



Zubehör ab Seite 70
 Akkuvariante der Maschine siehe Seite 53

Nennaufnahme	W	500
Leistungsabgabe	W	270
Lastdrehzahl	1/min	0 - 2 700
Leerlaufdrehzahl	1/min	0 - 4 000
Drehmoment bei max. Abgabeleistung	Nm	3,5
Stillstandsmoment	Nm	9
Bohrfutter-Spannweite	mm	0,5 - 10
Bohr-Ø Stahl	mm	6
Bohr-Ø Edelstahl	mm	6
Bohr-Ø Leichtmetall	mm	10
Bohr-Ø Holz	mm	20
Gewinde an der Bohrwelle		1/2 in-20 UNF
Spannhals-Ø	mm	43
Eckmaß	mm	23
Kabel mit Stecker	m	5
Gewicht nach EPTA	kg	1,70
Bestellnummer		7 205 52 61 00 0
EAN		4014586881973
Preis Euro zzgl. MwSt. [PK01]		279,00
Preis Euro inkl. MwSt. [PK01]		332,01
FEIN Premium Service* zzgl. MwSt.		55,00
FEIN Premium Service* inkl. MwSt.		65,45

FEIN VORTEILE:

- ▶ Leistungsstark mit optimaler Drehzahl im unteren Durchmesserbereich für wirtschaftliches Arbeiten durch effizienten Einsatz der Maschine.
- ▶ Metall-Getriebekopf und verwindungsfreies Motorgehäuse in Topfbauweise für bestechende Lebensdauer.
- ▶ Automatische Spindelarretierung und einhäusiges Schnellspannbohrfutter für komfortablen Werkzeugwechsel.
- ▶ Präzisions-Bohrfutter aus Metall.
- ▶ Selbstnachziehende Bohrfutter-Spannbacken.
- ▶ Hohe Rundlaufgenauigkeit.
- ▶ FEIN Hochleistungsmotor.
- ▶ FEIN Sensitiv-Griff.
- ▶ Gasbeebelektronik.
- ▶ Rechts-/Linkslauf.
- ▶ 5 Meter Kabel.

Im Preis enthalten:

1 einhäusiges Metall-Schnellspannbohrfutter SUPRA SKE, 1 Kunststoff-Werkzeugkoffer, 1 Zusatz-Handgriff

**BOP 10**

Kompakte und drehzahlstabile Eingang-Bohrmaschine bis 10 mm in Stahl für Montagearbeiten vor Ort.

Zubehör ab Seite 70
Akkuvariante der Maschine siehe
Seite 53

Nennaufnahme	W	500
Leistungsabgabe	W	270
Lastdrehzahl	1/min	0 - 900
Leerlaufdrehzahl	1/min	0 - 1 500
Drehmoment bei max. Abgabeleistung	Nm	9
Stillstandsmoment	Nm	24
Bohrfutter-Spannweite	mm	1,5 - 13
Bohr-Ø Stahl	mm	10
Bohr-Ø Edelstahl	mm	10
Bohr-Ø Leichtmetall	mm	15
Bohr-Ø Holz	mm	30
Gewindebohren		M 6
Gewinde an der Bohrwelle		1/2 in-20 UNF
Spannhals-Ø	mm	43
Eckmaß	mm	23
Kabel mit Stecker	m	5
Gewicht nach EPTA	kg	1,80
Bestellnummer		7 205 53 60 00 0
EAN		4014586882468
Preis Euro zzgl. MwSt. [PK01]		257,00
Preis Euro inkl. MwSt. [PK01]		305,83
FEIN Premium Service* zzgl. MwSt.		55,00
FEIN Premium Service* inkl. MwSt.		65,45

FEIN VORTEILE:

- ▶ FEIN Hochleistungsmotor mit hoher Drehzahlstabilität für konstanten Bohrfortschritt in nahezu jeder Anwendung.
- ▶ Besonders flache und schlanke Bauweise mit hervorragendem Eckmaß für Montagearbeiten selbst an engen Stellen und in Ecken.
- ▶ Automatische Spindelarrretierung und einhülsiges Schnellspannfutter für komfortablen Werkzeugwechsel.
- ▶ Metall-Getriebekopf.
- ▶ Verwindungsfreies Motorgehäuse in Topbauweise.
- ▶ Präzisions-Bohrfutter aus Metall.
- ▶ Selbstnachziehende Bohrfutter-Spannbacken.
- ▶ Hohe Rundlaufgenauigkeit.
- ▶ FEIN Sensitiv-Griff.
- ▶ Gasbeebelektronik.
- ▶ Rechts-/Linkslauf.
- ▶ 5 Meter Kabel.

Im Preis enthalten:

- 1 einhülsiges Metall-Schnellspannfutter SUPRA SKE,
- 1 Zusatz-Handgriff

BOP 10

Kompakte und drehzahlstabile Eingang-Bohrmaschine bis 10 mm in Stahl für Montagearbeiten vor Ort.

Zubehör ab Seite 70
Akkuvariante der Maschine siehe
Seite 53

Nennaufnahme	W	500
Leistungsabgabe	W	270
Lastdrehzahl	1/min	0 - 900
Leerlaufdrehzahl	1/min	0 - 1 500
Drehmoment bei max. Abgabeleistung	Nm	9
Stillstandsmoment	Nm	24
Bohrfutter-Spannweite	mm	1,5 - 13
Bohr-Ø Stahl	mm	10
Bohr-Ø Edelstahl	mm	10
Bohr-Ø Leichtmetall	mm	15
Bohr-Ø Holz	mm	30
Gewindebohren		M 6
Gewinde an der Bohrwelle		1/2 in-20 UNF
Spannhals-Ø	mm	43
Eckmaß	mm	23
Kabel mit Stecker	m	5
Gewicht nach EPTA	kg	1,80
Bestellnummer		7 205 53 61 00 0
EAN		4014586881980
Preis Euro zzgl. MwSt. [PK01]		279,00
Preis Euro inkl. MwSt. [PK01]		332,01
FEIN Premium Service* zzgl. MwSt.		55,00
FEIN Premium Service* inkl. MwSt.		65,45

FEIN VORTEILE:

- ▶ FEIN Hochleistungsmotor mit hoher Drehzahlstabilität für konstanten Bohrfortschritt in nahezu jeder Anwendung.
- ▶ Besonders flache und schlanke Bauweise mit hervorragendem Eckmaß für Montagearbeiten selbst an engen Stellen und in Ecken.
- ▶ Automatische Spindelarrretierung und einhülsiges Schnellspannfutter für komfortablen Werkzeugwechsel.
- ▶ Metall-Getriebekopf.
- ▶ Verwindungsfreies Motorgehäuse in Topbauweise.
- ▶ Präzisions-Bohrfutter aus Metall.
- ▶ Selbstnachziehende Bohrfutter-Spannbacken.
- ▶ Hohe Rundlaufgenauigkeit.
- ▶ FEIN Sensitiv-Griff.
- ▶ Gasbeebelektronik.
- ▶ Rechts-/Linkslauf.
- ▶ 5 Meter Kabel.

Im Preis enthalten:

- 1 einhülsiges Metall-Schnellspannfutter SUPRA SKE,
- 1 Kunststoff-Werkzeugkoffer, 1 Zusatz-Handgriff

BOP 10-2

Universelle Zweigang-Bohrmaschine bis 10 mm mit idealem Drehzahlbereich für Stahl und Edelstahl.



Zubehör ab Seite 70
 Akkuvariante der Maschine siehe Seite 53

Nennaufnahme	W	500
Leistungsabgabe	W	270
Lastdrehzahl	1/min	0 - 460 / 0 - 1 350
Leerlaufdrehzahl	1/min	0 - 700 / 0 - 2 250
Drehmoment bei max. Abgabeleistung	Nm	20 / 7
Stillstandsmoment	Nm	50 / 16
Bohrfutter-Spannweite	mm	1,5 - 13
Bohr-Ø Stahl	mm	10
Bohr-Ø Edelstahl	mm	10
Bohr-Ø Leichtmetall	mm	16
Bohr-Ø Holz	mm	35
Gewindebohren		M 10
Gewinde an der Bohrwelle		1/2 in-20 UNF
Spannhals-Ø	mm	43
Eckmaß	mm	23
Kabel mit Stecker	m	5
Gewicht nach EPTA	kg	2,00
Bestellnummer		7 205 54 60 00 0
EAN		4014586882512
Preis Euro zzgl. MwSt. [PK01]		313,00
Preis Euro inkl. MwSt. [PK01]		372,47
FEIN Premium Service* zzgl. MwSt.		75,00
FEIN Premium Service* inkl. MwSt.		89,25

FEIN VORTEILE:

- ▶ Mechanisches Zweigang-Getriebe zur optimalen Drehzahl-anpassung für unterschiedlichste Einsatzzwecke.
- ▶ FEIN Hochleistungsmotor mit hoher Drehzahlstabilität für konstanten Bohrfortschritt in nahezu jeder Anwendung.
- ▶ Automatische Spindelarrretierung und einhülsiges Schnellspannbohrfutter für komfortablen Werkzeugwechsel.
- ▶ Metall-Getriebekopf.
- ▶ Verwindungsfreies Motorgehäuse in Topfbauweise.
- ▶ Präzisions-Bohrfutter aus Metall.
- ▶ Selbstnachziehende Bohrfutter-Spannbacken.
- ▶ Hohe Rundlaufgenauigkeit.
- ▶ FEIN Sensitiv-Griff.
- ▶ Gasbeelektronik.
- ▶ Rechts-/Linkslauf.
- ▶ 5 Meter Kabel.

Im Preis enthalten:

1 einhülsiges Metall-Schnellspannbohrfutter SUPRA SKE, 1 Zusatz-Handgriff

BOP 10-2

Universelle Zweigang-Bohrmaschine bis 10 mm mit idealem Drehzahlbereich für Stahl und Edelstahl.



Zubehör ab Seite 70
 Akkuvariante der Maschine siehe Seite 53

Nennaufnahme	W	500
Leistungsabgabe	W	270
Lastdrehzahl	1/min	0 - 460 / 0 - 1 350
Leerlaufdrehzahl	1/min	0 - 700 / 0 - 2 250
Drehmoment bei max. Abgabeleistung	Nm	20 / 7
Stillstandsmoment	Nm	50 / 16
Bohrfutter-Spannweite	mm	1,5 - 13
Bohr-Ø Stahl	mm	10
Bohr-Ø Edelstahl	mm	10
Bohr-Ø Leichtmetall	mm	16
Bohr-Ø Holz	mm	35
Gewindebohren		M 10
Gewinde an der Bohrwelle		1/2 in-20 UNF
Spannhals-Ø	mm	43
Eckmaß	mm	23
Kabel mit Stecker	m	5
Gewicht nach EPTA	kg	2,00
Bestellnummer		7 205 54 61 00 0
EAN		4014586881997
Preis Euro zzgl. MwSt. [PK01]		335,00
Preis Euro inkl. MwSt. [PK01]		398,65
FEIN Premium Service* zzgl. MwSt.		75,00
FEIN Premium Service* inkl. MwSt.		89,25

FEIN VORTEILE:

- ▶ Mechanisches Zweigang-Getriebe zur optimalen Drehzahl-anpassung für unterschiedlichste Einsatzzwecke.
- ▶ FEIN Hochleistungsmotor mit hoher Drehzahlstabilität für konstanten Bohrfortschritt in nahezu jeder Anwendung.
- ▶ Automatische Spindelarrretierung und einhülsiges Schnellspannbohrfutter für komfortablen Werkzeugwechsel.
- ▶ Metall-Getriebekopf.
- ▶ Verwindungsfreies Motorgehäuse in Topfbauweise.
- ▶ Präzisions-Bohrfutter aus Metall.
- ▶ Selbstnachziehende Bohrfutter-Spannbacken.
- ▶ Hohe Rundlaufgenauigkeit.
- ▶ FEIN Sensitiv-Griff.
- ▶ Gasbeelektronik.
- ▶ Rechts-/Linkslauf.
- ▶ 5 Meter Kabel.

Im Preis enthalten:

1 einhülsiges Metall-Schnellspannbohrfutter SUPRA SKE, 1 Zusatz-Handgriff, 1 Kunststoff-Werkzeugkoffer

**BOP 13-2**

Universelle Zweigang-Bohrmaschine bis 13 mm mit idealem Drehzahlbereich für Stahl und Edelstahl.

Zubehör ab Seite 70
Akkuvariante der Maschine siehe
Seite 53

Nennaufnahme	W	550
Leistungsabgabe	W	300
Lastdrehzahl	1/min	0 - 440 / 0 - 1 300
Leerlaufdrehzahl	1/min	0 - 680 / 0 - 2 200
Drehmoment bei max. Abgabeleistung	Nm	20 / 7
Stillstandsmoment	Nm	50 / 16
Bohrfutter-Spannweite	mm	1,5 - 13
Bohr-Ø Stahl	mm	13
Bohr-Ø Edelstahl	mm	13
Bohr-Ø Leichtmetall	mm	16
Bohr-Ø Holz	mm	37
Gewindebohren		M 10
Gewinde an der Bohrwelle		1/2 in-20 UNF
Spannhals-Ø	mm	43
Eckmaß	mm	23
Kabel mit Stecker	m	5
Gewicht nach EPTA	kg	2,00
Bestellnummer		7 205 55 60 00 0
EAN		4014586882567
Preis Euro zzgl. MwSt. [PK01]		326,00
Preis Euro inkl. MwSt. [PK01]		387,94
FEIN Premium Service* zzgl. MwSt.		75,00
FEIN Premium Service* inkl. MwSt.		89,25

FEIN VORTEILE:

- ▶ FEIN Hochleistungsmotor mit hoher Drehzahlstabilität für konstanten Bohrfortschritt in nahezu jeder Anwendung.
- ▶ Mechanisches Zweigang-Getriebe zur optimalen Drehzahlanpassung für unterschiedlichste Einsatzzwecke.
- ▶ Automatische Spindelarrretierung und einhülsiges Schnellspannbohrfutter für komfortablen Werkzeugwechsel.
- ▶ 5 Meter Kabel.
- ▶ Gasbeelektronik.
- ▶ FEIN Sensitiv-Griff.
- ▶ Metall-Getriebekopf.
- ▶ Präzisions-Bohrfutter aus Metall.
- ▶ Rechts-/Linkslauf.
- ▶ Verwindungsfreies Motorgehäuse in Topfbauweise.
- ▶ Selbstnachziehende Bohrfutter-Spannbacken.
- ▶ Hohe Rundlaufgenauigkeit.

Im Preis enthalten:

- 1 einhülsiges Metall-Schnellspannbohrfutter SUPRA SKE,
- 1 Zusatz-Handgriff

BOP 13-2

Universelle Zweigang-Bohrmaschine bis 13 mm mit idealem Drehzahlbereich für Stahl und Edelstahl.

Zubehör ab Seite 70
Akkuvariante der Maschine siehe
Seite 53

Nennaufnahme	W	550
Leistungsabgabe	W	300
Lastdrehzahl	1/min	0 - 440 / 0 - 1 300
Leerlaufdrehzahl	1/min	0 - 680 / 0 - 2 200
Drehmoment bei max. Abgabeleistung	Nm	20 / 7
Stillstandsmoment	Nm	50 / 16
Bohrfutter-Spannweite	mm	1,5 - 13
Bohr-Ø Stahl	mm	13
Bohr-Ø Edelstahl	mm	13
Bohr-Ø Leichtmetall	mm	16
Bohr-Ø Holz	mm	37
Gewindebohren		M 10
Gewinde an der Bohrwelle		1/2 in-20 UNF
Spannhals-Ø	mm	43
Eckmaß	mm	23
Kabel mit Stecker	m	5
Gewicht nach EPTA	kg	2,00
Bestellnummer		7 205 55 61 00 0
EAN		4014586882017
Preis Euro zzgl. MwSt. [PK01]		351,00
Preis Euro inkl. MwSt. [PK01]		417,69
FEIN Premium Service* zzgl. MwSt.		75,00
FEIN Premium Service* inkl. MwSt.		89,25

FEIN VORTEILE:

- ▶ Mechanisches Zweigang-Getriebe zur optimalen Drehzahlanpassung für unterschiedlichste Einsatzzwecke.
- ▶ FEIN Hochleistungsmotor mit hoher Drehzahlstabilität für konstanten Bohrfortschritt in nahezu jeder Anwendung.
- ▶ Automatische Spindelarrretierung und einhülsiges Schnellspannbohrfutter für komfortablen Werkzeugwechsel.
- ▶ Metall-Getriebekopf.
- ▶ Verwindungsfreies Motorgehäuse in Topfbauweise.
- ▶ Präzisions-Bohrfutter aus Metall.
- ▶ Selbstnachziehende Bohrfutter-Spannbacken.
- ▶ Hohe Rundlaufgenauigkeit.
- ▶ FEIN Sensitiv-Griff.
- ▶ Gasbeelektronik.
- ▶ Rechts-/Linkslauf.
- ▶ 5 Meter Kabel.

Im Preis enthalten:

- 1 einhülsiges Metall-Schnellspannbohrfutter SUPRA SKE,
- 1 Zusatz-Handgriff, 1 Kunststoff-Werkzeugkoffer

BOS 16

Leistungsstarke Bohrmaschine mit Drehzahlstellung für den flexiblen Einsatz im Metallbau.



Zubehör ab Seite 70

Nennaufnahme	W	1 200
Leistungsabgabe	W	680
Lastdrehzahl	1/min	0 - 520
Leerlaufdrehzahl	1/min	0 - 520
Drehmoment bei max. Abgabeleistung	Nm	50
Stillstandsmoment	Nm	50 **
Bohrfutter-Spannweite	mm	3 - 16
Bohr-Ø Stahl	mm	16
Bohr-Ø Edelstahl	mm	16
Bohr-Ø Leichtmetall	mm	20
Bohr-Ø Holz	mm	50
Bohr-Ø Stahl Lochsägen	mm	80
Gewindebohren		M 12
Senken max. Ø	mm	31
Gewinde an der Bohrwelle		1/2 in-20 UNF
Spannhals-Ø	mm	43
Eckmaß	mm	27
Kabel mit Stecker	m	4
Gewicht nach EPTA	kg	3,50
Bestellnummer		7 205 47 60 00 0
EAN		4014586874463
Preis Euro zzgl. MwSt. [PK01]		413,00
Preis Euro inkl. MwSt. [PK01]		491,47
FEIN Premium Service* zzgl. MwSt.		75,00
FEIN Premium Service* inkl. MwSt.		89,25

FEIN VORTEILE:

- ▶ Leistungsstarker 1 200 W Motor mit hoher Drehzahlstabilität für konstanten Bohrfortschritt.
- ▶ Effizientes und wirtschaftliches Arbeiten mit optimaler Drehzahl durch 6 elektronische Drehzahlstufen.
- ▶ Flexibler und universeller Einsatz durch Rechts-/ Linkslauf für Gewindeschnitte bis M12.
- ▶ ** Drehmoment-Rutschkupplung.
- ▶ Metall-Getriebekopf und verwindungsfreies Motorgehäuse in Topfbauweise für bestechende Lebensdauer.
- ▶ Drehzahlgeregelte Tachoelektronik.
- ▶ Präzisions-Bohrfutter aus Metall.
- ▶ Selbstnachziehende Bohrfutter-Spannbacken.
- ▶ Hohe Rundlaufgenauigkeit.
- ▶ Spatenhandgriff für optimale Kraftübertragung.
- ▶ Gasbeelektronik für exaktes Anbohren.
- ▶ Spannhals für Bohrstände-Einsatz.

Im Preis enthalten:

1 einhäusiges Metall-Schnellspannbohrfutter SUPRA SKE, 1 Zusatz-Handgriff

BOS 16-2

Leistungsstarke Zweigang Bohrmaschine mit Drehzahlstellung für den flexiblen Einsatz im Metallbau.



Zubehör ab Seite 70

Nennaufnahme	W	1 200
Leistungsabgabe	W	680
Lastdrehzahl	1/min	0 - 520 / 0 - 1 600
Leerlaufdrehzahl	1/min	0 - 520 / 0 - 1 600
Drehmoment bei max. Abgabeleistung	Nm	50 / 16
Stillstandsmoment	Nm	50 / 16 **
Bohrfutter-Spannweite	mm	3 - 16
Bohr-Ø Stahl	mm	16
Bohr-Ø Edelstahl	mm	16
Bohr-Ø Leichtmetall	mm	20
Bohr-Ø Holz	mm	50
Bohr-Ø Stahl Lochsägen	mm	80
Gewindebohren		M 12
Senken max. Ø	mm	31
Gewinde an der Bohrwelle		1/2 in-20 UNF
Spannhals-Ø	mm	43
Eckmaß	mm	27
Kabel mit Stecker	m	4
Gewicht nach EPTA	kg	3,70
Bestellnummer		7 205 49 60 00 0
EAN		4014586876443
Preis Euro zzgl. MwSt. [PK01]		476,00
Preis Euro inkl. MwSt. [PK01]		566,44
FEIN Premium Service* zzgl. MwSt.		75,00
FEIN Premium Service* inkl. MwSt.		89,25

FEIN VORTEILE:

- ▶ Leistungsstarker 1 200 W Motor mit hoher Drehzahlstabilität für konstanten Bohrfortschritt.
- ▶ Mechanisches Zweigang-Getriebe zur optimalen Drehzahlpassung für unterschiedlichste Einsatzzwecke.
- ▶ Rechts-/ Linkslauf.
- ▶ ** Drehmoment-Rutschkupplung.
- ▶ Metall-Getriebekopf und verwindungsfreies Motorgehäuse in Topfbauweise für bestechende Lebensdauer.
- ▶ Drehzahlgeregelte Tachoelektronik.
- ▶ Präzisions-Bohrfutter aus Metall.
- ▶ Selbstnachziehende Bohrfutter-Spannbacken.
- ▶ Hohe Rundlaufgenauigkeit.
- ▶ Spatenhandgriff für optimale Kraftübertragung.
- ▶ Gasbeelektronik für exaktes Anbohren.
- ▶ Spannhals für Bohrstände-Einsatz.

Im Preis enthalten:

1 einhäusiges Metall-Schnellspannbohrfutter SUPRA SKE, 1 Zusatz-Handgriff



DSke 672

Große Zweigang-Bohrmaschine mit hohem Drehmoment.



Zubehör ab Seite 70

Nennaufnahme	W	1 050
Leistungsabgabe	W	650
Lastdrehzahl	1/min	110 - 185 / 220 - 370
Leerlaufdrehzahl	1/min	120 - 270 / 240 - 540
Bohr-Ø Stahl	mm	26
Bohr-Ø Edelstahl	mm	26
Bohr-Ø Leichtmetall	mm	32
Bohr-Ø Holz	mm	50
Kegel an der Bohrwelle		MK 3
Spannhals-Ø	mm	63
Eckmaß	mm	41
Kabel mit Stecker	m	2,5
Gewicht nach EPTA	kg	8,80
Bestellnummer		7 202 09 00 22 7
EAN		4014586802855
Preis Euro zzgl. MwSt. [PK01]		1.202,00
Preis Euro inkl. MwSt. [PK01]		1.430,38
FEIN Premium Service* zzgl. MwSt.		95,00
FEIN Premium Service* inkl. MwSt.		113,05

FEIN VORTEILE:

- ▶ Mechanisches Zweigang-Schaltgetriebe mit idealer Getriebeübersetzung für hohe Drehmomente.
- ▶ Konstante Schnittgeschwindigkeit durch elektronische Drehzahlregelung für effizientes und wirtschaftliches Arbeiten.
- ▶ MK 3-Aufnahme für vielseitigen Werkzeugeinsatz mit hoher Rundlaufgenauigkeit für beste Arbeitsergebnisse.
- ▶ Drehzahlvorwahl.
- ▶ Metall-Getriebekopf.
- ▶ Kreuzgriff.
- ▶ Bestechende Lebensdauer.
- ▶ Optimal einsetzbar auf FEIN Magnet-Bohrständern.
- ▶ Umfangreiches Zubehörprogramm.

Im Preis enthalten:

1 Zusatz-Handgriff, 1 Austreibkeil

DDSk 672

Extrem belastbare Viergang-Bohrmaschine für schwere Bohr- und Reiarbeiten.



Zubehör ab Seite 70

Nennaufnahme	W	1 050
Leistungsabgabe	W	650
Lastdrehzahl	1/min	120 / 190 / 330 / 520
Leerlaufdrehzahl	1/min	175 / 280 / 480 / 760
Bohr-Ø Stahl	mm	32
Bohr-Ø Edelstahl	mm	32
Bohr-Ø Leichtmetall	mm	40
Bohr-Ø Holz	mm	60
Kegel an der Bohrwelle		MK 3
Spannhals-Ø	mm	63
Eckmaß	mm	41
Kabel mit Stecker	m	2,5
Gewicht nach EPTA	kg	9,40
Bestellnummer		7 202 06 00 22 9
EAN		4014586802749
Preis Euro zzgl. MwSt. [PK01]		1.417,00
Preis Euro inkl. MwSt. [PK01]		1.686,23
FEIN Premium Service* zzgl. MwSt.		95,00
FEIN Premium Service* inkl. MwSt.		113,05

FEIN VORTEILE:

- ▶ Mechanisches Viergang-Schaltgetriebe mit idealer Drehzahl-Abstufung für hohe Drehmomente.
- ▶ MK 3-Aufnahme für vielseitigen Werkzeugeinsatz mit hoher Rundlaufgenauigkeit für beste Arbeitsergebnisse.
- ▶ Robuster Aufbau durch Metall-Getriebekopf für höchste Beanspruchung und bestechende Lebensdauer.
- ▶ Kreuzgriff.
- ▶ Optimal einsetzbar auf FEIN Magnet-Bohrständern.
- ▶ Umfangreiches Zubehörprogramm.

Im Preis enthalten:

1 Zusatz-Handgriff, 1 Austreibkeil

DDSk 672-1

Universelle Viergang-Bohrmaschine mit Rechts-/Linkslauf und hoher Bohr- und Gewindeschneidkapazität.



Zubehör ab Seite 70

Nennaufnahme	W	900
Leistungsabgabe	W	500
Lastdrehzahl	1/min	100 / 150 / 260 / 420
Leerlaufdrehzahl	1/min	170 / 250 / 450 / 700
Bohr-Ø Stahl	mm	32
Bohr-Ø Edelstahl	mm	32
Bohr-Ø Leichtmetall	mm	40
Bohr-Ø Holz	mm	60
Gewindebohren		M 20
Kegel an der Bohrwelle		MK 3
Spannhals-Ø	mm	63
Eckmaß	mm	41
Kabel mit Stecker	m	2,5
Gewicht nach EPTA	kg	9,60
Bestellnummer		7 205 01 00 22 8
EAN		4014586804453
Preis Euro zzgl. MwSt. [PK01]		1.461,00
Preis Euro inkl. MwSt. [PK01]		1.738,59
FEIN Premium Service* zzgl. MwSt.		95,00
FEIN Premium Service* inkl. MwSt.		113,05

FEIN VORTEILE:

- ▶ MK 3-Aufnahme für vielseitigen Werkzeugeinsatz mit hoher Rundlaufgenauigkeit für beste Arbeitsergebnisse.
- ▶ Mechanisches Viergang-Schaltgetriebe mit idealer Drehzahl-Abstufung für hohe Drehmomente.
- ▶ Rechts-/Linkslauf für Gewindeschnitte bis M 20 im stationären Betrieb mit FEIN Magnet-Bohrständern.
- ▶ Extrem belastbar.
- ▶ Metall-Getriebekopf.
- ▶ Kreuzgriff.
- ▶ Bestechende Lebensdauer.
- ▶ Optimal einsetzbar auf FEIN Magnet-Bohrständern.
- ▶ Umfangreiches Zubehörprogramm.

Im Preis enthalten:

1 Zusatz-Handgriff, 1 Austreibkeil

ASq 672-1

Langsam laufende Bohr- und Antriebsmaschine mit höchstem Drehmoment.



Zubehör ab Seite 70

Nennaufnahme	W	900
Leistungsabgabe	W	500
Lastdrehzahl	1/min	60
Leerlaufdrehzahl	1/min	100
Bohr-Ø Stahl	mm	38
Bohr-Ø Edelstahl	mm	38
Aufreiben	mm	40
Rohraufwalzen Ø	mm	65
Gewindebohren		M 30/R 1 in
Kegel an der Bohrwelle		MK 4
Kabel mit Stecker	m	2,5
Gewicht nach EPTA	kg	10,60
Bestellnummer		7 205 03 00 22 0
EAN		4014586804569
Preis Euro zzgl. MwSt. [PK01]		1.651,00
Preis Euro inkl. MwSt. [PK01]		1.964,69
FEIN Premium Service* zzgl. MwSt.		95,00
FEIN Premium Service* inkl. MwSt.		113,05

FEIN VORTEILE:

- ▶ Extrem hohes Drehmoment zum Antrieb von Walzen, Spindeln, Reglern, o.ä.
- ▶ MK 4-Aufnahme für vielseitigen Werkzeugeinsatz mit hoher Rundlaufgenauigkeit für beste Arbeitsergebnisse.
- ▶ Rechts-/Linkslauf für Gewindeschritte bis M 30 im stationären Betrieb mit FEIN Magnet-Bohrständern.
- ▶ Metall-Getriebekopf.
- ▶ Kreuzgriff.
- ▶ Bestechende Lebensdauer.
- ▶ Optimal einsetzbar auf FEIN Magnet-Bohrständern.
- ▶ Umfangreiches Zubehörprogramm.

Im Preis enthalten:

1 Zusatz-Handgriff, 1 Austreibkeil, 1 Aufhängeöse

Bohrmaschinen

Zubehör BOP 6, BOP 10, BOP 10-2, BOP 13-2



Werkzeugkoffer
mit Koffereinsatz und Kunststoffbox
Kunststoff, Innenmaße: 470 x 275 x 116 mm

Bestellnummer	Preis Euro zzgl. MwSt.	Preis Euro inkl. MwSt.
3 39 01 118 48 0	46,62	55,48



Schnellspan-Bohrfutter
Einhülziges Metall-Schnellspanbohrfutter SUPRA SKE mit Spannkraftsicherung, Bohrfutter-Aufnahme 1/2 in-20 UNF

Spannweite mm	Bestellnummer	Preis Euro zzgl. MwSt.	Preis Euro inkl. MwSt.
0,5 - 10	6 32 05 036 01 0	63,47	75,53



Schnellspan-Bohrfutter
Einhülziges Metall-Schnellspanbohrfutter SUPRA SKE mit Spannkraftsicherung, Bohrfutter-Aufnahme 1/2 in-20 UNF

Spannweite mm	Bestellnummer	Preis Euro zzgl. MwSt.	Preis Euro inkl. MwSt.
1,5-13	6 32 05 035 01 0	65,78	78,28

Maulschlüssel SW17

Bestellnummer	Preis Euro zzgl. MwSt.	Preis Euro inkl. MwSt.
6 29 03 002 00 9	5,30	6,31

Aufhängevorrichtung

für die Aufhängung an einem Balancer senkrecht

Bestellnummer	Preis Euro zzgl. MwSt.	Preis Euro inkl. MwSt.
3 02 32 046 00 8	2,23	2,65



Aufhängevorrichtung
für die Aufhängung an einem Balancer waagrecht und senkrecht

Bestellnummer	Preis Euro zzgl. MwSt.	Preis Euro inkl. MwSt.
3 21 25 050 00 7	9,24	11,00

Tiefenschlag

Bestellnummer	Preis Euro zzgl. MwSt.	Preis Euro inkl. MwSt.
3 21 27 005 00 6	5,19	6,18

Schutzhülle

zum Schutz der Werkstück-Oberfläche vor mechanischen Beschädigungen

Ausführung	Bestellnummer	Preis Euro zzgl. MwSt.	Preis Euro inkl. MwSt.
BOP 10	3 14 20 131 01 0	11,12	13,23
BOP 10-2/13-2	3 14 20 132 01 0	11,12	13,23



Schneidpaste

Schmiermittel beim Bearbeiten von Blechen.

Bestellnummer	Preis Euro zzgl. MwSt.	Preis Euro inkl. MwSt.
3 21 32 020 12 9	13,44	15,99

Zubehör BOS 16, BOS 16-2



Werkzeugkoffer

Metall

Breite mm	Länge mm	Höhe mm	Bestellnummer	Preis Euro zzgl. MwSt.	Preis Euro inkl. MwSt.
240	690	160	3 39 01 022 01 4	45,50	54,15



Rührwerk

600 mm lang, Ø 110 mm

Bestellnummer	Preis Euro zzgl. MwSt.	Preis Euro inkl. MwSt.
6 39 02 002 01 3	76,55	91,09



Schnellspan-Bohrfutter

Einhülziges Metall-Schnellspanbohrfutter SUPRA SKE mit Spannkraftsicherung, Bohrfutter-Aufnahme 1/2 in-20 UNF

Spannweite mm	Gewicht kg	Bestellnummer	Preis Euro zzgl. MwSt.	Preis Euro inkl. MwSt.
3-16	0,56	6 32 05 038 01 0	96,69	115,06



Schnellspan-Bohrfutter

Bohrfutter-Aufnahme 1/2 in-20 UNF
spitze Form R

Spannweite mm	Gewicht kg	Bestellnummer	Preis Euro zzgl. MwSt.	Preis Euro inkl. MwSt.
1-13	0,54	6 32 05 033 01 0	77,32	92,01



Zahnkranz-Bohrfutter

Bohrfutter-Aufnahme 1/2 in-20 UNF

Spannweite mm	Gewicht kg	Bestellnummer	Preis Euro zzgl. MwSt.	Preis Euro inkl. MwSt.
1-10	0,30	6 32 03 034 01 0	29,07	34,59
1.5-13	0,38	6 32 03 041 01 4	37,23	44,30

Zubehör DSke 672, DDSk 672-1, DDSk 672



Werkzeugkoffer

Metall 400 x 400 x 130 mm

Bestellnummer	Preis Euro zzgl. MwSt.	Preis Euro inkl. MwSt.
3 39 01 032 01 3	46,92	55,83



Schnellspan-Bohrfutter

Bohrfutter-Aufnahme B 16
spitze Form R

Spannweite mm	Gewicht kg	Bestellnummer	Preis Euro zzgl. MwSt.	Preis Euro inkl. MwSt.
0-10	0,61	6 32 04 016 00 7	59,89	71,27
1-13	0,88	6 32 04 017 00 1	71,02	84,51
3-16	1,14	6 32 04 025 00 3	83,69	99,59



Schnellspan-Bohrfutter

Bohrfutter-Aufnahme B 16
spitze Form R, mit Spannkraftsicherung

Spannweite mm	Gewicht kg	Bestellnummer	Preis Euro zzgl. MwSt.	Preis Euro inkl. MwSt.
1-13	0,56	6 32 04 032 00 6	76,25	90,74



Zahnkranz-Bohrfutter

Bohrfutter-Aufnahme B 16

Spannweite mm	Gewicht kg	Bestellnummer	Preis Euro zzgl. MwSt.	Preis Euro inkl. MwSt.
1.5-13	0,41	6 32 02 030 01 5	40,27	47,92
1-16	0,64	6 32 02 037 01 0	56,77	67,56



Bohrfutterkegel

für Bohrmaschinen mit Morsekegel.

Aufnahme	Bestellnummer	Preis Euro zzgl. MwSt.	Preis Euro inkl. MwSt.
MK 3/B 16	6 33 01 012 00 5	11,56	13,76
MK 3/B 22	6 33 01 014 00 7	15,73	18,72



Erweiterungskegel

für Morsekegel

Aufnahme	Bestellnummer	Preis Euro zzgl. MwSt.	Preis Euro inkl. MwSt.
MK 3/MK 4	6 33 04 004 00 0	90,61	107,83



Reduzierhülse

für Morsekegel

Bestellnummer	Preis Euro zzgl. MwSt.	Preis Euro inkl. MwSt.
6 33 02 003 00 4	13,81	16,43



Austreibkeil

Aufnahme	Länge mm	Bestellnummer	Preis Euro zzgl. MwSt.	Preis Euro inkl. MwSt.
MK 1/MK 2	140	6 33 05 003 00 3	5,53	6,58
MK 3/MK 4	190	6 33 05 004 00 1	5,64	6,71

Zubehör ASq 672-1



Zahnkranz-Bohrfutter

Bohrfutter-Aufnahme B 22

Spannweite mm	Außen-Ø mm	Bohrfutter- Aufnahme	Gewicht kg	Bestellnummer	Preis Euro zzgl. MwSt.	Preis Euro inkl. MwSt.
5-20	75	B 22	1,55	6 32 02 022 01 8	92,17	109,68



Bohrfutterkegel

für Bohrmaschinen mit Morsekegel.

Aufnahme	Bestellnummer	Preis Euro zzgl. MwSt.	Preis Euro inkl. MwSt.
MK 4/B 22	6 33 01 016 00 4	30,66	36,49



Reduzierhülse

für Morsekegel

Aufnahme	Bestellnummer	Preis Euro zzgl. MwSt.	Preis Euro inkl. MwSt.
MK 4/MK 3	6 33 02 004 00 2	20,31	24,17

Zubehör ASq 672-1, DSke 672, DDSk 672-1, DDSk 672

Sicherheits-Rutschkupplung

mit MK 3 Aufnahme und Abtrieb Ø 30 mm, Einstellbereich
15 - 80 Nm für Drehzahl 0 - 500/min, Gewicht 2,2 kg, inkl.
Gummiring, Zylinderstift, Spannhülse und Hakenschlüssel

Bestellnummer	Preis Euro zzgl. MwSt.	Preis Euro inkl. MwSt.
9 01 05 002 01 8	930,24	1.106,99

WBP 10

Extrem kleine Winkelbohrmaschine für Arbeiten an schwer zugänglichen Stellen.



Zubehör ab Seite 72
 Akkuvariante der Maschine siehe Seite 53

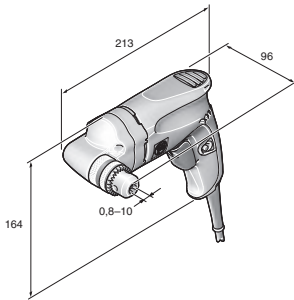

WBP 10

Nennaufnahme	W	500
Leistungsabgabe	W	270
Lastdrehzahl	1/min	0 - 1 030
Leerlaufdrehzahl	1/min	0 - 1 830
Drehmoment bei max. Abgabeleistung	Nm	8
Stillstandsmoment	Nm	21
Bohrfutter-Spannweite	mm	0,8 - 10
Bohr-Ø Stahl	mm	10
Bohr-Ø Edelstahl	mm	10
Bohr-Ø Leichtmetall	mm	15
Bohr-Ø Holz	mm	25
Gewindebohren		M 6
Kegel an der Bohrwellen		B 10
Eckmaß	mm	17
Kabel mit Stecker	m	5
Gewicht nach EPTA	kg	1,50
Bestellnummer		7 205 51 60 00 0
EAN		4014586878843
Preis Euro zzgl. MwSt. [PK01]		311,00
Preis Euro inkl. MwSt. [PK01]		370,09
FEIN Premium Service* zzgl. MwSt.		55,00
FEIN Premium Service* inkl. MwSt.		65,45

FEIN VORTEILE:

- ▶ FEIN Hochleistungsmotor mit hoher Drehzahlstabilität für konstanten Bohrfortschritt in nahezu jeder Anwendung.
- ▶ Besonders flache und schlanke Bauweise mit 17 mm Eckmaß und 96 mm Getriebekopfhöhe für Arbeiten an engen Stellen und Ecken.
- ▶ Flexibler und universeller Einsatz durch Rechts-/ Linkslauf und stufenlose Gasbeelektronik, wie z. B. für Gewinde-schnitte bis M6.
- ▶ Metall-Getriebekopf.
- ▶ Bohrwellen-Kegelaufnahme.
- ▶ Präzisions-Bohrfutter aus Metall.
- ▶ Hohe Rundlaufgenauigkeit.
- ▶ Verwindungsfreies Motorgehäuse in Topfbauweise.
- ▶ FEIN Sensitiv-Griff.
- ▶ 5 Meter Kabel.

Im Preis enthalten:

1 Zahnkranz-Bohrfutter bis Ø 10 mm, 1 Bohrfutterschlüssel

Winkelbohrmaschine

Zubehör WBP 10



Werkzeugkoffer
 Kunststoff, Innenmaße: 470 x 275 x 116 mm

Bestellnummer	Preis Euro zzgl. MwSt.	Preis Euro inkl. MwSt.
3 39 01 118 01 0	35,49	42,23



Kunststoff-Box
 Koffer-Einsatz mit verschließbarem Deckel für Kleinteile und Zubehör, passend zu Werkzeugkoffer 3 39 01 118 01 0, max. 5 St./Koffer.

Bestellnummer	Preis Euro zzgl. MwSt.	Preis Euro inkl. MwSt.
3 39 01 119 00 0	3,78	4,50



Zahnkranz-Bohrfutter
 Bohrfutter-Aufnahme B 10

Spannweite mm	Gewicht kg	Bestellnummer	Preis Euro zzgl. MwSt.	Preis Euro inkl. MwSt.
0,5-8	0,14	6 32 02 043 01 0	27,60	32,84
0,8-10	0,22	6 32 02 044 01 8	30,41	36,19



	IBS 16	MBS 16 X	MBS 25 F	MBS 32 F	
	Industrie-Bohrständer für Bohrmaschinen bis 16 mm Bohrkapazität.	Flexibler Magnet-Bohrständer für Bohrmaschinen bis 16 mm Bohrkapazität.	Flexibler Magnet-Bohrständer für Bohrmaschinen bis 25 mm Bohrkapazität.	Flexibler Magnet-Bohrständer mit Feinjustierung für Bohrmaschinen bis 32 mm Bohrkapazität.	
Seite	74	74	75	75	
Technische Attribute	Spiralbohrer max. Ø	16 mm	16 mm	25 mm	32 mm
	Reiben max. Ø	16 mm	16 mm	25 mm	40 mm
	Schwenkbereich Bohrständer			7°	350°
	Justierbereich Bohrständer			6 mm	10 mm
	Gewindebohren	M 12	M 12	M 20	M 24
	Für Spannhals-Ø	53 mm	43 mm	53 mm	63 mm
	Hub	145 mm	145 mm	145 mm	178 mm
	Gesamter Hubbereich	295 mm	325 mm	290 mm	365 mm
	Magnetfuß-Abmessungen		195 x 90 mm	205 x 95 mm	220 x 100 mm
	Magnet-Haltekraft		12 500 N	14 000 N	18 000 N
Gewicht nach EPTA	8,00 kg	9,50 kg	12,50 kg	21,80 kg	

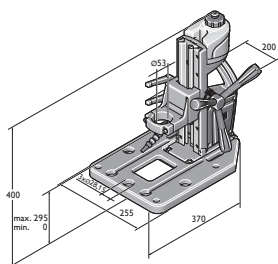

IBS 16

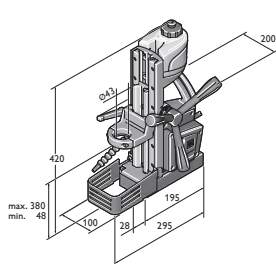

MBS 16 X

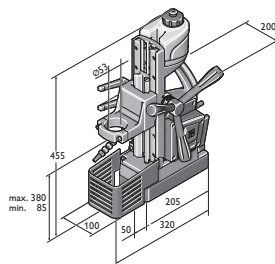

MBS 25 F

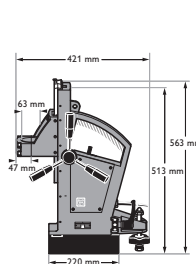

MBS 32 F

IBS 16

Industrie-Bohrständer für Bohrmaschinen bis 16 mm Bohrkapazität.



Zubehör ab Seite 76

Für Spannhals-Ø	mm	53
Spiralbohrer max. Ø	mm	16
Gewindebohren		M 12
Senken max. Ø	mm	50
Reiben max. Ø	mm	16
Hub	mm	145
Gesamter Hubbereich	mm	295
Gewicht nach EPTA	kg	8,00
Bestellnummer		9 03 20 223 00 0
EAN		4014586878515
Preis Euro zzgl. MwSt. [PK01]		415,00
Preis Euro inkl. MwSt. [PK01]		493,85
FEIN Premium Service* zzgl. MwSt.		75,00
FEIN Premium Service* inkl. MwSt.		89,25

FEIN VORTEILE:

- ▶ Leichter, kompakter Industrie-Bohrständer mit Alu-Grundplatte für den universellen Einsatz, wie Bohren, Gewindebohren, Reiben und Senken.
- ▶ Doppelte Bohrmotor-Führung für den Einsatz größter Bohrwerkzeuge.
- ▶ Grundplatte mit Bohrbild für Demmeler und Siegmund Schweißtische System 28.
- ▶ Integrierter Kühlmitteltank mit Flex-Gelenkschlauch.
- ▶ Seitenwechselbares Vorschubhandrad.
- ▶ Werkzeuglos verstellbare Schlittenhöhe.

Im Preis enthalten:

- 1 Kühlmitteltank, 1 Flex-Gelenkschlauch, 1 Reduzierring Ø 43 mm

MBS 16 X

Flexibler Magnet-Bohrständer für Bohrmaschinen bis 16 mm Bohrkapazität.



Zubehör ab Seite 76

Nennaufnahme	W	100
Steckdose max.	A	16
Für Spannhals-Ø	mm	43
Spiralbohrer max. Ø	mm	16
Gewindebohren		M 12
Senken max. Ø	mm	50
Reiben max. Ø	mm	16
Hub	mm	145
Gesamter Hubbereich	mm	325
Magnet-Haltekraft	N	12 500
Magnetfuß-Abmessungen	mm	195 x 90
Kabel mit Stecker	m	4
Gewicht nach EPTA	kg	9,50
Bestellnummer		9 03 18 223 00 0
EAN		4014586878034
Preis Euro zzgl. MwSt. [PK01]		883,00
Preis Euro inkl. MwSt. [PK01]		1.050,77
FEIN Premium Service* zzgl. MwSt.		175,00
FEIN Premium Service* inkl. MwSt.		208,25

FEIN VORTEILE:

- ▶ Leichter, kompakter Magnetbohrständer für den universellen Einsatz, wie Bohren, Gewindeschneiden, Reiben und Senken.
- ▶ Doppelte Bohrmotor-Führung für den Einsatz größter Bohrwerkzeuge.
- ▶ Hohe Magnethaltekraft und Sicherheitsschaltung garantieren sicheres Arbeiten in jeder Position.
- ▶ Integrierter Kühlmitteltank mit Flex-Gelenkschlauch.
- ▶ Seitenwechselbares Vorschubhandrad.
- ▶ Werkzeuglos verstellbare Schlittenhöhe.

Im Preis enthalten:

- 1 Kühlmitteltank, 1 Zurring, 1 Berührungsschutz

**MBS 25 F**

Flexibler Magnet-Bohrständer für Bohrmaschinen bis 25 mm Bohrkapazität.



Zubehör ab Seite 76

Nennaufnahme	W	100
Steckdose max.	A	16
Für Spannhals-Ø	mm	53
Spiralbohrer max. Ø	mm	25
Gewindebohren		M 20
Senken max. Ø	mm	50
Reiben max. Ø	mm	25
Hub	mm	145
Gesamter Hubbereich	mm	290
Justierbereich Bohrständer	mm	6
Schwenkbereich Bohrständer		7°
Magnet-Haltekraft	N	14 000
Magnetfuß-Abmessungen	mm	205 x 95
Kabel mit Stecker	m	4
Gewicht nach EPTA	kg	12,50
Bestellnummer		9 03 19 223 00 0
EAN		4014586878041
Preis Euro zzgl. MwSt. [PK01]		1.247,00
Preis Euro inkl. MwSt. [PK01]		1.483,93
FEIN Premium Service* zzgl. MwSt.		175,00
FEIN Premium Service* inkl. MwSt.		208,25

FEIN VORTEILE:

- ▶ Universell einsetzbar zum Bohren, Gewindeschneiden, Reiben und Senken.
- ▶ Feinjustierung der Bohrspindel zur komfortablen Ausrichtung der Maschine.
- ▶ Doppelte Bohrmotor-Führung für den Einsatz größter Bohrwerkzeuge.
- ▶ Seitenwechselbares Vorschubhandrad.
- ▶ Integrierter Kühlmitteltank mit Flex-Gelenkschlauch.
- ▶ Hohe Magnethaltekraft.
- ▶ Werkzeuglos verstellbare Schlittenhöhe.

Im Preis enthalten:

1 Kühlmitteltank, 1 Zurrurt, 1 Berührschutz, 1 Reduzierring Ø 43 mm

MBS 32 F

Flexibler Magnet-Bohrständer mit Feinjustierung für Bohrmaschinen bis 32 mm Bohrkapazität.



Zubehör ab Seite 76

Nennaufnahme	W	130
Steckdose max.	A	16
Für Spannhals-Ø	mm	63
Spiralbohrer max. Ø	mm	32
Gewindebohren		M 24
Reiben max. Ø	mm	40
Hub	mm	178
Gesamter Hubbereich	mm	365
Justierbereich Bohrständer	mm	10
Schwenkbereich Bohrständer		350°
Magnet-Haltekraft	N	18 000
Magnetfuß-Abmessungen	mm	220 x 100
Kabel mit Stecker	m	4
Gewicht nach EPTA	kg	21,80
Bestellnummer		9 03 16 223 00 8
EAN		4014586847924
Preis Euro zzgl. MwSt. [PK01]		2.345,00
Preis Euro inkl. MwSt. [PK01]		2.790,55
FEIN Premium Service* zzgl. MwSt.		175,00
FEIN Premium Service* inkl. MwSt.		208,25

FEIN VORTEILE:

- ▶ Universell einsetzbar zum Bohren, Gewindeschneiden, Reiben und Senken.
- ▶ Feinjustierung der Bohrspindel zur komfortablen Ausrichtung der Maschine ohne erneutes Ab- und Ansetzen des Magnets.
- ▶ Hohe Magnethaltekraft und Sicherheitsschaltung garantieren sicheres Arbeiten in jeder Position.
- ▶ Stufenlose Hubbereichseinstellung.
- ▶ Kompakte Bauweise.
- ▶ Optimales Leistungsgewicht.
- ▶ Robuste und präzise doppelte Schwalbenschwanzführung.
- ▶ Universell einsetzbar für Antriebsmaschinen mit Spannhals.

Im Preis enthalten:

1 Spanngurt, 1 Spänehaaken, 1 Späneschutz, 2 Schlüssel

Zubehör IBS 16



Reduzierringe
zur Aufnahme von Maschinen mit Spannhals-Ø 43 mm.
FEIN BOS, KBH

Ø mm	Bestellnummer	Preis Euro zzgl. MwSt.	Preis Euro inkl. MwSt.
53 / 43	3 26 23 014 01 0	31,21	37,14

Prismenschraubstock

Bestellnummer	Preis Euro zzgl. MwSt.	Preis Euro inkl. MwSt.
9 07 01 002 01 0	99,00	117,81

Montageset Schraubstock

Bestellnummer	Preis Euro zzgl. MwSt.	Preis Euro inkl. MwSt.
6 41 31 019 01 0	24,90	29,63

Adapter-Platte für Magnet-Kernbohrmaschinen

Bestellnummer	Preis Euro zzgl. MwSt.	Preis Euro inkl. MwSt.
3 24 22 326 01 0	40,58	48,29

Zubehör MBS 16 X



Reduzierringe
zur Aufnahme von Maschinen mit Spannhals-Ø 33 mm.

Ø mm	Bestellnummer	Preis Euro zzgl. MwSt.	Preis Euro inkl. MwSt.
43 / 33	3 26 23 012 01 9	31,21	37,14



Reduzierringe
zur Aufnahme von Maschinen mit Spannhals-Ø 38 mm.

Ø mm	Bestellnummer	Preis Euro zzgl. MwSt.	Preis Euro inkl. MwSt.
43 / 38	3 26 23 013 00 4	31,21	37,14

Zubehör MBS 25 F



Reduzierringe
zur Aufnahme von Maschinen mit Spannhals-Ø 38 mm.

Ø mm	Bestellnummer	Preis Euro zzgl. MwSt.	Preis Euro inkl. MwSt.
53 / 38	3 26 23 010 00 8	31,21	37,14



Reduzierringe
zur Aufnahme von Maschinen mit Spannhals-Ø 43 mm.

Ø mm	Bestellnummer	Preis Euro zzgl. MwSt.	Preis Euro inkl. MwSt.
53 / 43	3 26 23 009 00 6	31,21	37,14



Reduzierringe
zur Aufnahme von Maschinen mit Spannhals-Ø 43 mm.
FEIN BOS, KBH

Ø mm	Bestellnummer	Preis Euro zzgl. MwSt.	Preis Euro inkl. MwSt.
53 / 43	3 26 23 014 01 0	31,21	37,14

Zubehör MBS 16 X, MBS 25 F, MBS 32 F



Ansaugplatte
für antimagnetische Materialien, 250 x 330 x 110 mm

Bestellnummer	Preis Euro zzgl. MwSt.	Preis Euro inkl. MwSt.
9 26 02 054 01 6	443,70	528,00



Vakuumpatte
für antimagnetische Materialien und strukturierten Untergrund
(Riffelblech, Tränenblech u. a.). Dazu erforderlich ist die
Vakuumpumpe.
Vakuumpatte 396 x 200 x 95 mm

Bestellnummer	Preis Euro zzgl. MwSt.	Preis Euro inkl. MwSt.
9 26 02 057 01 7	461,04	548,64



Rohrbohrvorrichtung
inkl. Spanngurt, zum Setzen von Bohrungen an Röhren mit
Rohr-Ø von 60 bis 300 mm, 220 x 130 mm.

Bestellnummer	Preis Euro zzgl. MwSt.	Preis Euro inkl. MwSt.
9 26 02 055 01 0	241,74	287,67



Vakuumpumpe
Ansaugmenge 0,015 m³/min, - 0,8 bar, 92 W, Gewicht 2,5 kg,
inkl. Saugschlauch.

Bestellnummer	Preis Euro zzgl. MwSt.	Preis Euro inkl. MwSt.
9 26 01 022 01 3	475,32	565,63



GWP 10

Schneller, präziser Gewindebohrer mit Wendegetriebe für geringere Arbeitszeiten.



Zubehör ab Seite 78

Akkuvariante der Maschine siehe
Seite 57

Nennaufnahme	W	450
Leistungsabgabe	W	250
Leerlaufdrehzahl im Linkslauf	1/min	0 - 1 000
Lastdrehzahl beim Schneiden	1/min	0 - 450
Lastdrehzahl im Linkslauf	1/min	0 - 680
Drehmoment bei max. Abgabeleistung	Nm	21
Stillstandsmoment	Nm	53
Gewinde in Stahl bis		M 10
Gewinde in Edelstahl		M 10
Kegel an der Bohrwelle		B 12
Spannhals-Ø	mm	43
Eckmaß	mm	23
Kabel mit Stecker	m	5
Gewicht nach EPTA	kg	1,60
Bestellnummer		7 209 38 60 00 0
EAN		4014586881256
Preis Euro zzgl. MwSt. [PK01]		570,00
Preis Euro inkl. MwSt. [PK01]		678,30
FEIN Premium Service* zzgl. MwSt.		95,00
FEIN Premium Service* inkl. MwSt.		113,05

FEIN VORTEILE:

- ▶ Einzigartige Geschwindigkeit durch Wendegetriebe zur automatischen Umkehr der Drehrichtung beim Zurückfahren der Bohrspindel aus der Gewindebohrung. Schnellrücklauf mit 680 U/min für kürzere Taktzeiten.
- ▶ Herausragende Präzision durch spielfreie Verbindung der Bohrwelle mit dem Gewindefutter durch B12-Kegelaufnahme für hohe Rundlaufgenauigkeit. Formschlüssige Aufnahme des Gewindebohrers im Gewindefutter für beste Arbeitsergebnisse.
- ▶ FEIN Sensitiv-Griff zum Aufbringen der Vorschubkraft in direkter Bohrachse bei hervorragender Lage in der Führungshand.
- ▶ Drehzahlstabiler FEIN Hochleistungsmotor.
- ▶ Geringes Eckmaß von 23 mm.
- ▶ Metall-Getriebekopf.
- ▶ Verwindungsfreies Motorgehäuse in Topfbauweise.

Im Preis enthalten:1 Zusatz-Handgriff, **Lieferumfang ohne Gewindefutter**

Allgemeines Zubehör



Kunststoff-Box

Koffer-Einsatz mit verschließbarem Deckel für Kleinteile und Zubehör, passend zu Werkzeugkoffer 3 39 01 118 01 0, max. 5 St./Koffer.

Bestellnummer	Preis Euro zzgl. MwSt.	Preis Euro inkl. MwSt.
3 39 01 119 00 0	3,78	4,50



Werkzeugkoffer

Kunststoff, Innenmaße: 470 x 275 x 116 mm

Bestellnummer	Preis Euro zzgl. MwSt.	Preis Euro inkl. MwSt.
3 39 01 118 01 0	35,49	42,23



Schneidpaste

Schmiermittel beim Bearbeiten von Blechen.

Bestellnummer	Preis Euro zzgl. MwSt.	Preis Euro inkl. MwSt.
3 21 32 020 12 9	13,44	15,99

Zubehör GWP 10



Zangenfutter

mit Spannzange 3,5/4,5/6 mm

Bestellnummer	Preis Euro zzgl. MwSt.	Preis Euro inkl. MwSt.
6 32 06 063 01 2	77,93	92,74



Pendelzangenfutter

mit Spannzange 3,5/4,5/6 mm

Bestellnummer	Preis Euro zzgl. MwSt.	Preis Euro inkl. MwSt.
6 32 06 076 02 2	122,20	145,42



Spannzange

für Zangen- und Pendelzangenfutter
M2 (DIN 352, DIN 371), M4 (DIN 357, DIN 376)

Ø mm	Vierkant mm	Bestellnummer	Preis Euro zzgl. MwSt.	Preis Euro inkl. MwSt.
2,8	2,1	6 32 06 077 00 1	21,66	25,78



Spannzange

für Zangen- und Pendelzangenfutter
M3 (DIN 352, DIN 371), M5 (DIN 357, DIN 376)

Ø mm	Vierkant mm	Bestellnummer	Preis Euro zzgl. MwSt.	Preis Euro inkl. MwSt.
3,5	2,7	6 32 06 064 00 1	21,66	25,78



Spannzange

für Zangen- und Pendelzangenfutter
M4 (DIN 352, DIN 371), M6 (DIN 357, DIN 376)

Ø mm	Vierkant mm	Bestellnummer	Preis Euro zzgl. MwSt.	Preis Euro inkl. MwSt.
4,5	3,4	6 32 06 065 00 5	21,66	25,78



Spannzange

für Zangen- und Pendelzangenfutter
M5 (DIN 352, DIN 371), M6 (DIN 352), M7 (DIN 352), M8 (DIN 352, DIN 357, DIN 376)

Ø mm	Vierkant mm	Bestellnummer	Preis Euro zzgl. MwSt.	Preis Euro inkl. MwSt.
6	4,9	6 32 06 066 00 8	21,66	25,78



Spannzange

für Zangen- und Pendelzangenfutter
M7 (DIN 371), M9 (DIN 352) M 10 (DIN 352, DIN 357, DIN 376)

Ø mm	Vierkant mm	Bestellnummer	Preis Euro zzgl. MwSt.	Preis Euro inkl. MwSt.
7	5,5	6 32 06 070 00 6	21,66	25,78



Spannzange

für Zangen- und Pendelzangenfutter
M8 (DIN 371), M11 (DIN 352)

Ø mm	Vierkant mm	Bestellnummer	Preis Euro zzgl. MwSt.	Preis Euro inkl. MwSt.
8	6,2	6 32 06 078 00 9	21,66	25,78



Spannzange

für Zangen- und Pendelzangenfutter
M10 (DIN 371)

Ø mm	Vierkant mm	Bestellnummer	Preis Euro zzgl. MwSt.	Preis Euro inkl. MwSt.
10	8	6 32 06 079 00 3	21,04	25,04



Spannzange

für Zangen- und Pendelzangenfutter
M12 (DIN 357, DIN 371, DIN 376)

Ø mm	Vierkant mm	Bestellnummer	Preis Euro zzgl. MwSt.	Preis Euro inkl. MwSt.
9	7	6 32 06 075 00 4	21,66	25,78



Backenfutter

für Gewindebohrer-Direktaufnahme Spannbereich 2,0 - 8,1 mm, mit Schlüssel

Bestellnummer	Preis Euro zzgl. MwSt.	Preis Euro inkl. MwSt.
6 32 06 019 00 9	79,43	94,52



Pendelbackenfutter

für Gewindebohrer-Direktaufnahme Spannbereich 2,0 - 8,1 mm, mit Schlüssel

Bestellnummer	Preis Euro zzgl. MwSt.	Preis Euro inkl. MwSt.
6 32 06 041 00 8	117,25	139,53



Abtreibkeile

für Bohrfutter, 2er-Pack

Aufnahme	Länge mm	Bestellnummer	Preis Euro zzgl. MwSt.	Preis Euro inkl. MwSt.
B 12	125	6 33 05 009 01 3	26,34	31,34



Tiefenanschlag

Bestellnummer	Preis Euro zzgl. MwSt.	Preis Euro inkl. MwSt.
3 21 27 005 00 6	5,19	6,18



Aufhängevorrichtung

für die Aufhängung an einem Balancer
waagrecht und senkrecht

Bestellnummer	Preis Euro zzgl. MwSt.	Preis Euro inkl. MwSt.
3 21 25 050 00 7	9,24	11,00





Zuverlässig schrauben: Das FEIN Schrauberprogramm.

Extrem zuverlässig und speziell auf die vorgesehene Anwendung abgestimmt, ermöglicht das FEIN Schrauberprogramm erstklassige Arbeitsergebnisse und eine optimale Qualität der Verschraubungen - auch unter härtesten Bedingungen. In der industriellen Serienfertigung, wie im Metallbau oder Innenausbau und Renovierung. Die beispielhafte Ergonomie sowie ein besonders geringes Gewicht sind weitere wesentliche Vorteile und ermöglichen professionelles, effizientes und gleichzeitig Kräfte schonendes Arbeiten. Tag für Tag. Und über viele Jahre hinweg.



Metallschrauber	Seite	82
Für sicheres, fehlerfreies Verarbeiten von selbstbohrenden und gewindeformenden Schrauben im Dach- und Fassadenbau sowie in den Bereichen Heizung, Klima und Lüftung.		
Trockenbauschrauber	Seite	83
Die Spezialisten für Trocken- und Innenausbau. Leicht, ergonomisch, kompakt für optimale Schraubergebnisse.		

SCS 4.8-25

Einer der leichtesten Bohrschrauber seiner Klasse für Dach- und Fassadenbau.



Akkuvariante der Maschine siehe Seite 16

Nennaufnahme	W	450
Leistungsabgabe	W	250
Lastdrehzahl	1/min	0 - 2 000
Leerlaufdrehzahl	1/min	0 - 2 500
Schrauben Ø	mm	4,8
Schnellwechselfutter		1/4 in
Kabel mit Stecker	m	5
Gewicht nach EPTA	kg	1,30
Bestellnummer		7 213 04 00 23 9
EAN		4014586853734
Preis Euro zzgl. MwSt. [PK01]		300,00
Preis Euro inkl. MwSt. [PK01]		357,00
FEIN Premium Service* zzgl. MwSt.		75,00
FEIN Premium Service* inkl. MwSt.		89,25

FEIN VORTEILE:

- ▶ Sicheres Verarbeiten von selbstbohrenden und gewindeformenden Schrauben bis 4,8 mm - mit oder ohne Dichtscheibe und auch für Flügelteks.
- ▶ Leichter Bohrschrauber erlaubt ermüdungsfreies Arbeiten im Dach- und Fassadenbau sowie bei Heizung, Klima, Lüftung.
- ▶ Einstellbare, kraftsensitive FEIN Universalkupplung für optimale Vorwahl des Drehmoments bei Arbeiten ohne Tiefenanschlag.
- ▶ FEIN Hochleistungsmotor.
- ▶ Praktischer Handgurt.

Im Preis enthalten:

1 Tiefenanschlag, 1 Magnethalter für 1/4 in-Bits, 1 Bit 1/4 in für Kreuzschlitzschrauben Gr. 2 / Phillips (Form H) extra hart, 1 Handgurt, 1 Gürtel-Clip

Metallschrauber

Allgemeines Zubehör



Werkzeugkoffer

Kunststoff, Innenmaße: 470 x 275 x 116 mm

Bestellnummer	Preis Euro zzgl. MwSt.	Preis Euro inkl. MwSt.
3 39 01 118 01 0	35,49	42,23



Kunststoff-Box

Koffer-Einsatz mit verschließbarem Deckel für Kleinteile und Zubehör, passend zu Werkzeugkoffer 3 39 01 118 01 0, max. 5 St./Koffer.

Bestellnummer	Preis Euro zzgl. MwSt.	Preis Euro inkl. MwSt.
3 39 01 119 00 0	3,78	4,50



Halter 1/4 in Außensechskant

Abtrieb 1/4 in - Innensechskant mit Schnellwechselfutter

Ø mm	L mm	Bestellnummer	Preis Euro zzgl. MwSt.	Preis Euro inkl. MwSt.
15	51	6 05 10 011 00 9	17,30	20,59



Halter 1/4 in Außensechskant

Abtrieb 1/4 in - Innensechskant mit Federring, magnetisch

Ø mm	L mm	Bestellnummer	Preis Euro zzgl. MwSt.	Preis Euro inkl. MwSt.
10,6	45	6 05 10 215 00 3	21,45	25,53



Schrauben

	SCT 5-40 M	SCT 5-40 X	
	Magazinschrauber für schnelle Serienschraubungen mit lautloser Kupplung.	Der Spezialist für Trocken- und Innenausbau mit lautloser Kupplung.	
Seite	84	84	
Technische Attribute	Nennaufnahme	450 W	450 W
	Leerlaufdrehzahl	0 - 4 000 1/min	0 - 4 000 1/min
	Max. Drehmoment (hart/weich)	12 / - Nm	12 / - Nm
	Gewicht nach EPTA	1,60 kg	1,30 kg
	Schrauben Ø	5 mm	5 mm
	Schnellwechselfutter	1/4 in	1/4 in

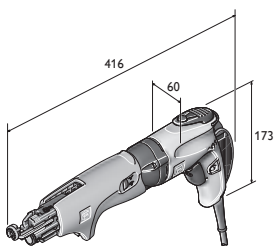

SCT 5-40 M

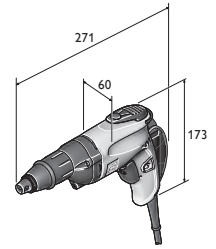

SCT 5-40 X

SCT 5-40 M

Magazinschrauber für schnelle Serienschraubungen mit lautloser Kupplung.



Zubehör ab Seite 85
 Akkuvariante der Maschine siehe Seite 16

Nennaufnahme	W	450
Leistungsabgabe	W	250
Lastdrehzahl	1/min	0 - 2 700
Leerlaufdrehzahl	1/min	0 - 4 000
Max. Drehmoment (hart/weich)	Nm	12 / -
Schrauben Ø	mm	5
Schraubenlänge	mm	25 - 55
Schnellwechselfutter		1/4 in
Kabel mit Stecker	m	5
Gewicht nach EPTA	kg	1,60
Bestellnummer		7 213 06 50 01 8
EAN		4014586854205
Preis Euro zzgl. MwSt. [PK01]		345,00
Preis Euro inkl. MwSt. [PK01]		410,55
FEIN Premium Service* zzgl. MwSt.		95,00
FEIN Premium Service* inkl. MwSt.		113,05

FEIN VORTEILE:

- ▶ Trockenbauschrauber SCT 5-40 X inkl. Magazin M55 X.
- ▶ QuickIN für werkzeuglose Magazinentnahme, Einstellung von Schraubenlänge und Einschraubtiefe sowie zur schnellen Reinigung.
- ▶ Drehzahl optimiert, kein Austreten von Gipsmehl bei Verschraubungen.
- ▶ Einer der leichtesten Schrauber seiner Klasse.
- ▶ Lautlose FEIN CLIC-STOP Kupplung.
- ▶ Punktgenaues Ansetzen durch stufenlose elektronische Drehzahlstellung.
- ▶ Patentiertes Schraubentransportsystem.
- ▶ Zusätzlicher Tiefenanschlag für nicht gegurtete Schrauben.
- ▶ Ideal geeignet für Einhandbedienung.
- ▶ Magazin um 360 Grad drehbar.
- ▶ Robustes Schalengehäuse.
- ▶ Bestes Ergonomiemaß durch FEIN Sensitiv Griff.
- ▶ FEIN Hochleistungsmotor.
- ▶ Vibrationsloses Abschalten.
- ▶ Praktischer Handgurt.

Im Preis enthalten:

1 Magazin für gegurtete Schrauben, 1 Bit 1/4 in Gr. 2 / Phillips (Form H), lang, 1 Tiefenanschlag, 1 Magnethalter für 1/4 in-Bits, 1 Bit 1/4 in für Kreuzschlitzschrauben Gr. 2 / Phillips (Form H) mit Staubschutzring, 1 Handgurt, 1 Gürtel-Clip, 1 Kunststoff-Werkzeugkoffer

SCT 5-40 X

Der Spezialist für Trocken- und Innenausbau mit lautloser Kupplung.



Zubehör ab Seite 85
 Akkuvariante der Maschine siehe Seite 16

Nennaufnahme	W	450
Leistungsabgabe	W	250
Lastdrehzahl	1/min	0 - 2 700
Leerlaufdrehzahl	1/min	0 - 4 000
Max. Drehmoment (hart/weich)	Nm	12 / -
Schrauben Ø	mm	5
Schnellwechselfutter		1/4 in
Kabel mit Stecker	m	5
Gewicht nach EPTA	kg	1,30
Bestellnummer		7 213 13 00 23 0
EAN		4014586860923
Preis Euro zzgl. MwSt. [PK01]		238,00
Preis Euro inkl. MwSt. [PK01]		283,22
FEIN Premium Service* zzgl. MwSt.		75,00
FEIN Premium Service* inkl. MwSt.		89,25

FEIN VORTEILE:

- ▶ Drehzahl optimiert, kein Austreten von Gipsmehl bei Verschraubungen.
- ▶ Lautlose FEIN CLIC-STOP Kupplung für störungsfreie Arbeiten in Büros, Krankenhäuser etc.
- ▶ Durch mitgelieferten Tiefenanschlag kein Beschädigen von Gipskartonplatten und anschließend einfaches Verspachteln nach Verschraubungen.
- ▶ Einer der leichtesten Schrauber seiner Klasse.
- ▶ Bestes Ergonomiemaß durch FEIN Sensitiv Griff.
- ▶ Punktgenaues Ansetzen durch stufenlose elektronische Drehzahlstellung.
- ▶ FEIN Hochleistungsmotor.
- ▶ Vibrationsloses Abschalten.
- ▶ Schnelles Umrüsten auf Magazin.
- ▶ Tiefenanschlag einfach einstell- und auswechselbar.
- ▶ Staubgeschützte Anschlaghülse.
- ▶ Außerordentlich leicht.
- ▶ Praktischer Handgurt.

Im Preis enthalten:

1 Handgurt, 1 Gürtel-Clip, 1 Tiefenanschlag, staubgeschützt, 1 Magnethalter für 1/4 in-Bits, 1 Bit 1/4 in für Kreuzschlitzschrauben Gr. 2 / Phillips (Form H) mit Staubschutzring

Allgemeines Zubehör



Werkzeugkoffer
Kunststoff, Innenmaße: 470 x 275 x 116 mm

Bestellnummer	Preis Euro zzgl. MwSt.	Preis Euro inkl. MwSt.
3 39 01 118 01 0	35,49	42,23



Kunststoff-Box
Koffer-Einsatz mit verschließbarem Deckel für Kleinteile und Zubehör, passend zu Werkzeugkoffer 3 39 01 118 01 0, max. 5 St./Koffer.

Bestellnummer	Preis Euro zzgl. MwSt.	Preis Euro inkl. MwSt.
3 39 01 119 00 0	3,78	4,50



Halter 1/4 in Außensechskant
Abtrieb 1/4 in - Innensechskant mit Schnellwechselfutter

Ø mm	L mm	Bestellnummer	Preis Euro zzgl. MwSt.	Preis Euro inkl. MwSt.
15	51	6 05 10 011 00 9	17,30	20,59



Bits 1/4 in Außensechskant
Form H/Phillips (5er Pack) extra hart, mit Staubschutzring

L mm	Gr.	Bestellnummer	Preis Euro zzgl. MwSt.	Preis Euro inkl. MwSt.
25	2	6 27 12 109 03 4	7,58	9,02

Zubehör Magazinschrauber



Magazin M55 X
für gegurtete Schrauben von 25 bis 55 mm Länge und max. Ø 5 mm, werkzeuglos adaptierbar, Gewicht 0,4 kg.

Bestellnummer	Preis Euro zzgl. MwSt.	Preis Euro inkl. MwSt.
9 01 04 009 01 0	189,00	224,91

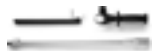

Magazinverlängerung M55 X mit Gurtführung
Länge 520 mm

Bestellnummer	Preis Euro zzgl. MwSt.	Preis Euro inkl. MwSt.
9 01 04 010 01 0	189,72	225,77



Bits 1/4 in Außensechskant
für Verschraubungen an Decke und Boden
Form H/Phillips, Gr. 2

Bestellnummer	Preis Euro zzgl. MwSt.	Preis Euro inkl. MwSt.
6 05 03 306 00 8	7,08	8,43



Schnellbauschrauben
Feingewinde, für Gipskarton auf Metallunterkonstruktionen, Trompetenkopf Ø 8 mm

Ø mm	L mm	VE St	Bestellnummer	Preis Euro zzgl. MwSt.	Preis Euro inkl. MwSt.
3,9	35	1 000	6 39 01 030 01 4	42,80	50,93
3,9	35	10 000	6 39 01 030 02 0	253,00	301,07



Schnellbauschrauben
Grobgewinde, für Gipskarton auf Holzunterkonstruktionen, Trompetenkopf Ø 8 mm

Ø mm	L mm	VE St	Bestellnummer	Preis Euro zzgl. MwSt.	Preis Euro inkl. MwSt.
3,9	30	1 000	6 39 01 031 01 3	42,80	50,93
3,9	30	10 000	6 39 01 031 02 0	253,00	301,07
3,9	35	1 000	6 39 01 032 01 6	42,80	50,93
3,9	35	10 000	6 39 01 032 02 0	253,00	301,07
3,9	45	1 000	6 39 01 033 01 0	55,70	66,28
3,9	45	10 000	6 39 01 033 02 0	329,31	391,88



Schnellbauschrauben
Doppelgewinde, mit Fräsrippe für Fermacellplatten auf Metall- und Holzunterkonstruktionen.

Ø mm	L mm	VE St	Bestellnummer	Preis Euro zzgl. MwSt.	Preis Euro inkl. MwSt.
3,9	30	1 000	6 39 01 034 01 8	46,36	55,17
3,9	30	10 000	6 39 01 034 02 0	329,31	391,88



Schnellbauschrauben
Doppelgewinde, mit Fräsrippe für Holzunterkonstruktionen.

Ø mm	L mm	VE St	Bestellnummer	Preis Euro zzgl. MwSt.	Preis Euro inkl. MwSt.
4,2	35	1 000	6 39 01 035 01 2	54,02	64,28
4,2	35	10 000	6 39 01 035 02 0	319,33	380,00

Schrauben



Seit über 100 Jahren im Dauereinsatz: Die Schleifspezialisten von FEIN.

Erfahrung ist nicht alles. Aber sehr, sehr viel. Vor allem, wenn es darum geht, für Industrie und Handwerk so unverwüstliche, einsatzorientierte, ergonomische und innovative Elektrowerkzeuge zum Schleifen zu bauen wie FEIN. In unterschiedlichen Leistungsklassen von 350 bis 3 700 Watt und für den harten Dauereinsatz beispielsweise in Gießereien, Stahl- oder Schiffsbau. Vom handlichen Compact-Winkelschleifer über äußerst leistungsstarke große Winkelschleifer und einer breiten Auswahl an Geradschleifern bis hin zu einem umfangreichen Hochfrequenzprogramm auch beim Kapitel Schleifen lässt FEIN keine Wünsche offen. Höhere Frequenz, höhere Drehzahlen, höhere Leistung. Als überlegenes Maschinenkonzept eignen sich FEIN Hoch-

frequenz-Elektrowerkzeuge besonders für den Einsatz in der Metallbe- und verarbeitung, zum Heavy Duty Schleifen und den Dauereinsatz beim Schrappen oder Trennen unter den rauesten Umgebungsbedingungen. Durch konstruktionsbedingte Maßnahmen wie Induktionsmotoren mit Kurzschlussläufer und den Verzicht auf verschleißende Stromübertragungselemente erfüllen FEIN Hochfrequenz-Elektrowerkzeuge höchste Ansprüche an Robustheit, Leistung und Lebensdauer für die Extremwendungen in Industrie und Handwerk. Für ein Arbeiten mit hoher Schleifleistung und geringem Scheibenverschleiß.



Compact-Winkelschleifer **Seite 88**
Drei Ausstattungslinien, eine unschlagbare Qualität - für jeden Anspruch der richtige Winkelschleifer.



Winkelschleifer **Seite 97**
Überragende Leistung, spürbarer Komfort und optimale Sicherheit FEIN Winkelschleifer für schwere Schleif- und Trennarbeiten.



Geradschleifer **Seite 102**
Die Spezialisten für den Einsatz in der Metallbearbeitung, zum Schleifen, Bürsten, Entgraten und Polieren.



HF-Winkelschleifer **Seite 108**
Die Spezialisten für den Dauereinsatz beim Trennen oder Schrappen unter rauen Umgebungsbedingungen.



HF-Geradschleifer **Seite 114**
Die Spezialisten für den Dauereinsatz beim Schleifen oder Entgraten unter rauen Umgebungsbedingungen.



Frequenz-Umformer **Seite 117**



		MSfv 649-1	WSG 7-115	WSG 8-115	WSG 8-125	WSG 12-125 P	WSG 11-125	WSG 15-125 P	WSG 11-125 RT	WSG 15-125 PR
		Langhals-Winkelschleifer für Arbeiten an schwer zugänglichen Stellen.	Handlicher 700 W Compact-Winkelschleifer für leichte Schleif- und Trennanwendungen.	Handlicher 800 W Compact-Winkelschleifer für Entgrat-, Schleif- und Trennarbeiten.		Handlicher 1200 W Compact-Winkelschleifer mit hoher Leistungsreserve für effektive Schleif- und Trennarbeiten.	Handlicher 1100 W Compact-Winkelschleifer für Entgrat-, Schleif- und Trennarbeiten.	Handlicher 1500 W Compact-Winkelschleifer mit hoher Leistungsreserve für effektive Schleif- und Trennarbeiten.	Handlicher 1100 W Compact-Winkelschleifer mit FEIN ErgoGrip für ermüdungsarmes Arbeiten.	Handlicher 1500 W Compact-Winkelschleifer mit FEIN ErgoGrip für ermüdungsarmes Arbeiten.
Seite		90	90	90	90	91	91	91	92	92
Anwendung	schruppen	▲▲	▲	▲	▲	▲▲	▲▲	▲▲	▲▲	▲▲
	entgraten	▲	▲	▲▲	▲▲	▲	▲	▲	▲	▲
	trennen		▲	▲	▲	▲▲	▲▲	▲▲	▲▲	▲▲
	bürsten			▲	▲	▲▲	▲▲	▲▲	▲	▲▲
	satinieren									
	polieren									
Ausstattung	Tachoelektronik POWERtronic					●			●	●
	Sanftanlauf					●			●	●
	Wiederanlaufschutz		●	●	●	●	●	●	●	●
	Blockierüberwachung					●	●	●	●	●
	Elektronischer Überlastschutz					●		●		●
	Elektronische Drehzahlvorwahl									
	Langhals	●								
Totmannschalter „AutoStop“	●							●		
Technische Attribute	Nennaufnahme	750 W	760 W	800 W	800 W	1 200 W	1 200 W	1 500 W	1 100 W	1 500 W
	Leerlaufdrehzahl	12 000 1/min	12 500 1/min	11 000 1/min	11 000 1/min	11 000 1/min	11 000 1/min	11 000 1/min	11 000 1/min	11 000 1/min
	Gewicht nach EPTA	4,00 kg	1,70 kg	2,00 kg	2,00 kg	2,10 kg	2,10 kg	2,30 kg	2,40 kg	2,40 kg
	Flansche	M 14	M 14	M 14	M 14	M 14	M 14	M 14	M 14	M 14
	Schleifscheibe Ø	125 mm	115 mm	115 mm	125 mm	125 mm	125 mm	125 mm	125 mm	125 mm
	Elast. Schleifteller Ø		115 mm	115 mm	125 mm	125 mm	125 mm	125 mm	125 mm	125 mm

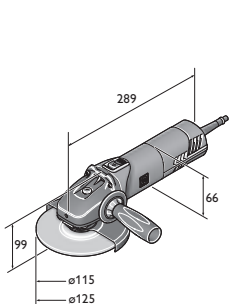

WSG 12-125 P
WSG 12-125 PQ
WSG 8-115
WSG 8-125

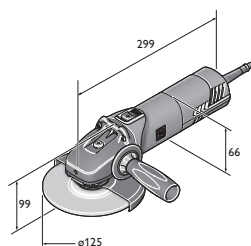

WSG 11-125
WSG 15-125 P
WSG 15-125 PQ
WSG 17-125 P
WSG 17-125 PQ

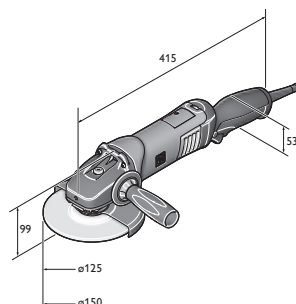

WSG 17-150 PR
WSG 17-150 PRT
WSG 17-70 Inox R
WSG 17-70 Inox RT

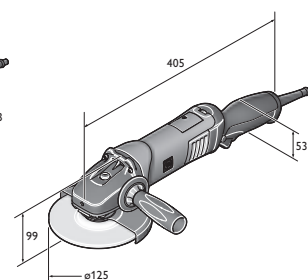

WSG 11-125 RT
WSG 15-125 PR
WSG 15-125 PRT
WSG 17-125 PR
WSG 17-125 PRT



	WSG 15-125 PRT	WSG 17-125 P	WSG 17-125 PS	WSG 17-150 P	WSG 17-70 Inox	WSG 17-125 PR	WSG 17-125 PRT	WSG 17-150 PR	WSG 17-150 PRT	WSG 17-70 Inox R	WSG 17-70 Inox RT
		Handlicher Compact-Winkelschleifer mit hoher Leistungsreserve für effektive Schleif- und Trennarbeiten.	Der Spezialist für Fächer- und Fiberscheiben mit besonders hohem Drehmoment.	Handlicher Compact-Winkelschleifer mit hoher Leistungsreserve für effektive Schleif- und Trennarbeiten.	Der Spezialist mit variabler Drehzahl für die Edelstahlbearbeitung.	Handlicher Compact-Winkelschleifer mit FEIN ErgoGrip für ermüdungsarmes Arbeiten.				Handlicher Compact-Winkelschleifer mit FEIN ErgoGrip für ermüdungsarmes Arbeiten im Edelstahlbereich.	
	92	93	93	94	94	94	95	95	95	95	96
	▲▲	▲▲	▲▲	▲▲	▲▲	▲▲	▲▲	▲▲	▲▲	▲▲	▲▲
	▲	▲	▲	▲	▲	▲	▲	▲	▲	▲	▲
	▲▲	▲▲	▲	▲▲	▲	▲▲	▲▲	▲▲	▲▲	▲	▲
	▲▲	▲▲	▲	▲▲	▲	▲▲	▲▲	▲▲	▲▲	▲	▲
					▲▲					▲▲	▲▲
	●	●	●	●	●	●	●	●	●	●	●
	●	●	●	●	●	●	●	●	●	●	●
	●	●	●	●	●	●	●	●	●	●	●
	●	●	●	●	●	●	●	●	●	●	●
	●	●	●	●	●	●	●	●	●	●	●
					●				●		●
	1 500 W	1 700 W	1 700 W	1 700 W	1 700 W	1 700 W	1 700 W	1 700 W	1 700 W	1 700 W	1 700 W
	11 000 1/min	11 000 1/min	8 500 1/min	8 500 1/min	2 700 - 8 500 1/min	11 000 1/min	11 000 1/min	8 500 1/min	8 500 1/min	2 700 - 8 500 1/min	2 700 - 8 500 1/min
	2,40 kg	2,30 kg	2,40 kg	2,40 kg	2,40 kg	2,40 kg	2,40 kg	2,60 kg	2,60 kg	2,50 kg	2,50 kg
	M 14	M 14	M 14	M 14	M 14	M 14	M 14	M 14	M 14	M 14	M 14
	125 mm	125 mm	125 mm	150 mm	125 mm	125 mm	150 mm	150 mm	150 mm	125 mm	125 mm
	125 mm	125 mm	125 mm	150 mm	125 mm	125 mm	150 mm	150 mm	150 mm	125 mm	125 mm

▲ geeignet ▲▲ sehr gut geeignet ● enthalten

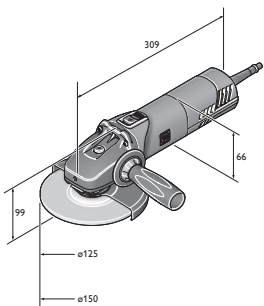

WSG 17-125 PS
WSG 17-125 PSQ
WSG 17-150 P
WSG 17-150 PQ
WSG 17-70 Inox

MSfv 649-1

Langhals-Winkelschleifer für Arbeiten an schwer zugänglichen Stellen.



Zubehör ab Seite 150

Nennaufnahme	W	750
Leistungsabgabe	W	480
Leerlaufdrehzahl	1/min	12 000
Schleifscheibe Ø	mm	125
Flansche		M 14
Kabel mit Stecker	m	5
Gewicht nach EPTA	kg	4,00
Bestellnummer		7 221 31 00 23 0
EAN		4014586858371
Preis Euro zzgl. MwSt. [PK01]		644,00
Preis Euro inkl. MwSt. [PK01]		766,36
FEIN Premium Service* zzgl. MwSt.		175,00
FEIN Premium Service* inkl. MwSt.		208,25

FEIN VORTEILE:

- ▶ Sehr flacher Getriebekopf, um tief in Werkstücke einzutauchen.
- ▶ Sichere und bequeme Handhabung durch komfortable Griffpositionen.
- ▶ Verdrehsichere Schutzhaube.
- ▶ Totmannschalter „AutoStop“.

Im Preis enthalten:

1 Schutzhaube, 1 Paar Flansche, 1 Satz Schlüssel

WSG 7-115

Handlicher 700 W Compact-Winkelschleifer für leichte Schleif- und Trennanwendungen.



Zubehör ab Seite 150

Nennaufnahme	W	760
Leistungsabgabe	W	420
Leerlaufdrehzahl	1/min	12 500
Schleifscheibe Ø	mm	115
Elast. Schleifteller Ø	mm	115
Flansche		M 14
Kabel mit Stecker	m	2,5
Gewicht nach EPTA	kg	1,70
Bestellnummer		7 221 98 60 00 0
EAN		4014586885506
Preis Euro zzgl. MwSt. [PK19]		79,00
Preis Euro inkl. MwSt. [PK19]		94,01

FEIN VORTEILE:

- ▶ Perfekte Ergonomie durch seitlichen Schiebeschalter und geringes Umgreifmaß.
- ▶ Ermüdungsarmes Arbeiten durch geringes Gewicht.
- ▶ In 90° Schritten drehbarer Vollmetall-Getriebekopf für höchste Robustheit und Lebensdauer sowie sehr guter Zugänglichkeit an engen Stellen.
- ▶ Mehr Sicherheit durch integrierten Wiederanlaufschutz.

Im Preis enthalten:

1 Schutzhaube, 1 Paar Flansche, 1 Zusatz-Handgriff, 1 Schlüssel

WSG 8-115

Handlicher 800 W Compact-Winkelschleifer für Entgrat-, Schleif- und Trennarbeiten.



Zubehör ab Seite 150

Nennaufnahme	W	800
Leistungsabgabe	W	520
Leerlaufdrehzahl	1/min	11 000
Schleifscheibe Ø	mm	115
Elast. Schleifteller Ø	mm	115
Flansche		M 14
Kabel mit Stecker	m	4
Gewicht nach EPTA	kg	2,00
Bestellnummer		7 221 73 60 00 0
EAN		4014586875033
Preis Euro zzgl. MwSt. [PK19]		109,00
Preis Euro inkl. MwSt. [PK19]		129,71

FEIN VORTEILE:

- ▶ Längere Kohlebürstenstandzeit und mehr Materialabtrag als vergleichbare Winkelschleifer.
- ▶ Vollmetall-Getriebekopf für höchste Robustheit und Lebensdauer.
- ▶ Der Leichteste seiner Art.
- ▶ H 07 Industriekabel.
- ▶ Beste Vibrationswerte seiner Klasse.
- ▶ Werkzeuglos verstellbare, verdrehsichere Schutzhaube.
- ▶ Spindelarretierung.

Im Preis enthalten:

1 Schutzhaube, 1 Paar Flansche, 1 Zusatz-Handgriff, 1 Schlüssel
Mehr Sicherheit durch integrierten Wiederanlaufschutz.

WSG 8-125

Handlicher 800 W Compact-Winkelschleifer für Entgrat-, Schleif- und Trennarbeiten.



Zubehör ab Seite 150

Nennaufnahme	W	800
Leistungsabgabe	W	520
Leerlaufdrehzahl	1/min	11 000
Schleifscheibe Ø	mm	125
Elast. Schleifteller Ø	mm	125
Flansche		M 14
Kabel mit Stecker	m	4
Gewicht nach EPTA	kg	2,00
Bestellnummer		7 221 74 60 00 0
EAN		4014586875125
Preis Euro zzgl. MwSt. [PK19]		111,00
Preis Euro inkl. MwSt. [PK19]		132,09

FEIN VORTEILE:

- ▶ Längere Kohlebürstenstandzeit und mehr Materialabtrag als vergleichbare Winkelschleifer.
- ▶ Vollmetall-Getriebekopf für höchste Robustheit und Lebensdauer.
- ▶ Der Leichteste seiner Art.
- ▶ H 07 Industriekabel.
- ▶ Beste Vibrationswerte seiner Klasse.
- ▶ Werkzeuglos verstellbare, verdrehsichere Schutzhaube.
- ▶ Spindelarretierung.

Im Preis enthalten:

1 Schutzhaube, 1 Paar Flansche, 1 Zusatz-Handgriff, 1 Schlüssel
Mehr Sicherheit durch integrierten Wiederanlaufschutz.



WSG 12-125 P

Handlicher 1200 W Compact-Winkelschleifer mit hoher Leistungsreserve für effektive Schleif- und Trennarbeiten.



Zubehör ab Seite 150

Nennaufnahme	W	1 200
Leistungsabgabe	W	650
Leerlaufdrehzahl	1/min	11 000
Schleifscheibe Ø	mm	125
Elast. Schleifteller Ø	mm	125
Flansche		M 14
Kabel mit Stecker	m	4
Gewicht nach EPTA	kg	2,10
Bestellnummer		7 221 75 60 00 0
EAN		4014586875217
Preis Euro zzgl. MwSt. [PK19]		155,00
Preis Euro inkl. MwSt. [PK19]		184,45
FEIN Premium Service* zzgl. MwSt.		95,00
FEIN Premium Service* inkl. MwSt.		113,05

FEIN VORTEILE:

- ▶ Längere Kohlebürstenstandzeit und mehr Materialabtrag als vergleichbare Winkelschleifer.
- ▶ POWERtronic für enorme Leistung, Leistungsreserve und besondere Drehzahlkonstanz unter Last.
- ▶ Umfangreicher Anwenderschutz durch Blockierüberwachung, Wiederanlaufschutz, Sanftanlauf, elektronischer Überlastschutz.
- ▶ Der Leichteste und Kürzeste seiner Art.
- ▶ Vollmetall-Getriebekopf für höchste Robustheit und Lebensdauer.
- ▶ Beste Vibrationswerte seiner Klasse.
- ▶ H 07 Industriekabel.

Im Preis enthalten:

- 1 Schutzhaube, 1 Paar Flansche, 1 Anti-Vibrationshandgriff, 1 Schlüssel

WSG 12-125 PQ

Handlicher 1200 W Compact-Winkelschleifer mit hoher Leistungsreserve für effektive Schleif- und Trennarbeiten.



Zubehör ab Seite 150

Nennaufnahme	W	1 200
Leistungsabgabe	W	650
Leerlaufdrehzahl	1/min	11 000
Schleifscheibe Ø	mm	125
Elast. Schleifteller Ø	mm	125
Flansche		M 14
Kabel mit Stecker	m	4
Gewicht nach EPTA	kg	2,10
Bestellnummer		7 221 76 60 00 0
EAN		4014586875309
Preis Euro zzgl. MwSt. [PK19]		165,00
Preis Euro inkl. MwSt. [PK19]		196,35
FEIN Premium Service* zzgl. MwSt.		95,00
FEIN Premium Service* inkl. MwSt.		113,05

FEIN VORTEILE:

- ▶ Längere Kohlebürstenstandzeit und mehr Materialabtrag als vergleichbare Winkelschleifer.
- ▶ POWERtronic für enorme Leistung, Leistungsreserve und besondere Drehzahlkonstanz unter Last.
- ▶ Umfangreicher Anwenderschutz durch Blockierüberwachung, Wiederanlaufschutz, Sanftanlauf, elektronischer Überlastschutz.
- ▶ Der Leichteste und Kürzeste seiner Art.
- ▶ Vollmetall-Getriebekopf für höchste Robustheit und Lebensdauer.
- ▶ Beste Vibrationswerte seiner Klasse.
- ▶ H 07 Industriekabel.

Im Preis enthalten:

- 1 Schutzhaube, 1 werkzeuglose Schnellspannmutter, 1 Anti-Vibrationshandgriff, 1 Schlüssel

WSG 11-125

Handlicher 1100 W Compact-Winkelschleifer für Entgrat-, Schleif- und Trennarbeiten.



Zubehör ab Seite 150

Nennaufnahme	W	1 200
Leistungsabgabe	W	650
Leerlaufdrehzahl	1/min	11 000
Schleifscheibe Ø	mm	125
Elast. Schleifteller Ø	mm	125
Flansche		M 14
Kabel mit Stecker	m	4
Gewicht nach EPTA	kg	2,10
Bestellnummer		7 221 77 60 00 0
EAN		4014586875316
Preis Euro zzgl. MwSt. [PK19]		124,00
Preis Euro inkl. MwSt. [PK19]		147,56
FEIN Premium Service* zzgl. MwSt.		95,00
FEIN Premium Service* inkl. MwSt.		113,05

FEIN VORTEILE:

- ▶ Längere Kohlebürstenstandzeit und mehr Materialabtrag als vergleichbare Winkelschleifer.
- ▶ Vollmetall-Getriebekopf für höchste Robustheit und Lebensdauer.
- ▶ Der Leichteste seiner Art.
- ▶ H 07 Industriekabel.
- ▶ Beste Vibrationswerte seiner Klasse.
- ▶ Werkzeuglos verstellbare, verdrehsichere Schutzhaube.
- ▶ Spindelarretierung.

Im Preis enthalten:

- 1 Schutzhaube, 1 Paar Flansche, 1 Zusatz-Handgriff, 1 Schlüssel
Mehr Sicherheit durch integrierten Wiederanlaufschutz.

WSG 15-125 P

Handlicher 1500 W Compact-Winkelschleifer mit hoher Leistungsreserve für effektive Schleif- und Trennarbeiten.



Zubehör ab Seite 150

Nennaufnahme	W	1 500
Leistungsabgabe	W	900
Leerlaufdrehzahl	1/min	11 000
Schleifscheibe Ø	mm	125
Elast. Schleifteller Ø	mm	125
Flansche		M 14
Kabel mit Stecker	m	4
Gewicht nach EPTA	kg	2,30
Bestellnummer		7 221 78 60 00 0
EAN		4014586875323
Preis Euro zzgl. MwSt. [PK19]		175,00
Preis Euro inkl. MwSt. [PK19]		208,25
FEIN Premium Service* zzgl. MwSt.		95,00
FEIN Premium Service* inkl. MwSt.		113,05

FEIN VORTEILE:

- ▶ Längere Kohlebürstenstandzeit und mehr Materialabtrag als vergleichbare Winkelschleifer.
- ▶ POWERtronic für enorme Leistung, Leistungsreserve und besondere Drehzahlkonstanz unter Last.
- ▶ Umfangreicher Anwenderschutz durch Blockierüberwachung, Wiederanlaufschutz, Sanftanlauf, elektronischer Überlastschutz.
- ▶ Der Leichteste und Kürzeste seiner Art.
- ▶ Vollmetall-Getriebekopf für höchste Robustheit und Lebensdauer.
- ▶ Beste Vibrationswerte seiner Klasse.
- ▶ H 07 Industriekabel.

Im Preis enthalten:

- 1 Schutzhaube, 1 Paar Flansche, 1 Anti-Vibrationshandgriff, 1 Schlüssel

* FEIN Premium Service für dieses Gerät – 36 Monate sorgenfrei. Ausführliche Informationen ab S. 330

Schleifen

WSG 15-125 PQ



Zubehör ab Seite 150

Handlicher 1500 W Compact-Winkelschleifer mit hoher Leistungsreserve für effektive Schleif- und Trennarbeiten.

Nennaufnahme	W	1 500
Leistungsabgabe	W	900
Leerlaufdrehzahl	1/min	11 000
Schleifscheibe Ø	mm	125
Elast. Schleifteller Ø	mm	125
Flansche		M 14
Kabel mit Stecker	m	4
Gewicht nach EPTA	kg	2,30
Bestellnummer		7 221 79 60 00 0
EAN		4014586875330
Preis Euro zzgl. MwSt. [PK19]		187,00
Preis Euro inkl. MwSt. [PK19]		222,53
FEIN Premium Service* zzgl. MwSt.		95,00
FEIN Premium Service* inkl. MwSt.		113,05

FEIN VORTEILE:

- ▶ Längere Kohlebürstenstandzeit und mehr Materialabtrag als vergleichbare Winkelschleifer.
- ▶ POWERtronic für enorme Leistung, Leistungsreserve und besondere Drehzahlkonstanz unter Last.
- ▶ Umfangreicher Anwenderschutz durch Blockierüberwachung, Wiederanlaufschutz, Sanftanlauf, elektronischer Überlastschutz.
- ▶ Der Leichteste und Kürzeste seiner Art.
- ▶ Vollmetall-Getriebekopf für höchste Robustheit und Lebensdauer.
- ▶ Beste Vibrationswerte seiner Klasse.
- ▶ H 07 Industriekabel.

Im Preis enthalten:

1 Schutzhaube, 1 werkzeuglose Schnellspannmutter, 1 Anti-Vibrationshandgriff, 1 Schlüssel

WSG 11-125 RT



Zubehör ab Seite 150

Handlicher 1100 W Compact-Winkelschleifer mit FEIN ErgoGrip für ermüdungsarmes Arbeiten.

Nennaufnahme	W	1 100
Leistungsabgabe	W	700
Leerlaufdrehzahl	1/min	11 000
Schleifscheibe Ø	mm	125
Elast. Schleifteller Ø	mm	125
Flansche		M 14
Kabel mit Stecker	m	4
Gewicht nach EPTA	kg	2,40
Bestellnummer		7 221 87 60 00 0
EAN		4014586879888
Preis Euro zzgl. MwSt. [PK19]		155,00
Preis Euro inkl. MwSt. [PK19]		184,45
FEIN Premium Service* zzgl. MwSt.		95,00
FEIN Premium Service* inkl. MwSt.		113,05

FEIN VORTEILE:

- ▶ FEIN ErgoGrip - Einmalig durchdachtes und zum Patent angemeldetes Ergonomiekonzept für ermüdungsarmes Arbeiten.
- ▶ Längere Kohlebürstenstandzeit und mehr Materialabtrag als vergleichbare Winkelschleifer.
- ▶ Vollmetall-Getriebekopf für höchste Robustheit und Lebensdauer.
- ▶ Totmannschalter „AutoStop“
- ▶ Der Leichteste seiner Art.
- ▶ Industriekabel H07, 4m Länge - einzigartig in dieser Klasse.
- ▶ Beste Vibrationswerte seiner Klasse.
- ▶ Werkzeuglos verstellbare, verdrehsichere Schutzhaube.

Im Preis enthalten:

1 Schutzhaube, 1 Paar Flansche, 1 Zusatz-Handgriff, 1 Schlüssel

WSG 15-125 PR



Zubehör ab Seite 150

Handlicher 1500 W Compact-Winkelschleifer mit FEIN ErgoGrip für ermüdungsarmes Arbeiten.

Nennaufnahme	W	1 500
Leistungsabgabe	W	900
Leerlaufdrehzahl	1/min	11 000
Schleifscheibe Ø	mm	125
Elast. Schleifteller Ø	mm	125
Flansche		M 14
Kabel mit Stecker	m	4
Gewicht nach EPTA	kg	2,40
Bestellnummer		7 221 90 60 00 0
EAN		4014586879970
Preis Euro zzgl. MwSt. [PK19]		207,00
Preis Euro inkl. MwSt. [PK19]		246,33
FEIN Premium Service* zzgl. MwSt.		110,00
FEIN Premium Service* inkl. MwSt.		130,90

FEIN VORTEILE:

- ▶ FEIN ErgoGrip - Einmalig durchdachtes und zum Patent angemeldetes Ergonomiekonzept für ermüdungsarmes Arbeiten.
- ▶ POWERtronic für enorme Leistung, Leistungsreserve und besondere Drehzahlkonstanz unter Last.
- ▶ Umfangreicher Anwenderschutz durch Blockierüberwachung, Wiederanlaufschutz, Sanftanlauf, elektronischer Überlastschutz.
- ▶ Der Leichteste seiner Art.
- ▶ Vollmetall-Getriebekopf.
- ▶ Beste Vibrationswerte seiner Klasse.
- ▶ Industriekabel H07, 4m Länge.

Im Preis enthalten:

1 Schutzhaube, 1 Paar Flansche, 1 Anti-Vibrationshandgriff, 1 Schlüssel

WSG 15-125 PRT



Zubehör ab Seite 150

Handlicher 1500 W Compact-Winkelschleifer mit FEIN ErgoGrip für ermüdungsarmes Arbeiten.

Nennaufnahme	W	1 500
Leistungsabgabe	W	900
Leerlaufdrehzahl	1/min	11 000
Schleifscheibe Ø	mm	125
Elast. Schleifteller Ø	mm	125
Flansche		M 14
Kabel mit Stecker	m	4
Gewicht nach EPTA	kg	2,40
Bestellnummer		7 221 91 60 00 0
EAN		4014586880020
Preis Euro zzgl. MwSt. [PK19]		207,00
Preis Euro inkl. MwSt. [PK19]		246,33
FEIN Premium Service* zzgl. MwSt.		110,00
FEIN Premium Service* inkl. MwSt.		130,90

FEIN VORTEILE:

- ▶ FEIN ErgoGrip - Einmalig durchdachtes und zum Patent angemeldetes Ergonomiekonzept für ermüdungsarmes Arbeiten.
- ▶ POWERtronic für enorme Leistung, Leistungsreserve und besondere Drehzahlkonstanz unter Last.
- ▶ Umfangreicher Anwenderschutz durch Blockierüberwachung, Wiederanlaufschutz, Sanftanlauf, elektronischer Überlastschutz.
- ▶ Totmannschalter „AutoStop“
- ▶ Der Leichteste seiner Art.
- ▶ Vollmetall-Getriebekopf.
- ▶ Beste Vibrationswerte seiner Klasse.
- ▶ Industriekabel H07, 4m Länge.

Im Preis enthalten:

1 Schutzhaube, 1 Paar Flansche, 1 Anti-Vibrationshandgriff, 1 Schlüssel



WSG 17-125 P

Handlicher Compact-Winkelschleifer mit hoher Leistungsreserve für effektive Schleif- und Trennarbeiten.



Zubehör ab Seite 150

Nennaufnahme	W	1 700
Leistungsabgabe	W	1 000
Leerlaufdrehzahl	1/min	11 000
Schleifscheibe Ø	mm	125
Elast. Schleifteller Ø	mm	125
Flansche		M 14
Kabel mit Stecker	m	4
Gewicht nach EPTA	kg	2,30
Bestellnummer		7 222 07 60 00 0
EAN		4014586883120
Preis Euro zzgl. MwSt. [PK19]		185,00
Preis Euro inkl. MwSt. [PK19]		220,15
FEIN Premium Service* zzgl. MwSt.		99,00
FEIN Premium Service* inkl. MwSt.		117,81

FEIN VORTEILE:

- ▶ Umfangreicher Anwenderschutz durch Blockierüberwachung, Wiederanlaufschutz, Sanftanlauf, elektronischer Überlastschutz.
- ▶ POWERtronic für enorme Leistung, Leistungsreserve und besondere Drehzahlkonstanz unter Last.
- ▶ Längere Kohlebürstenstandzeit und mehr Materialabtrag als vergleichbare Winkelschleifer.
- ▶ Industriekabel H07, 4m Länge.
- ▶ Vollmetall-Getriebekopf für höchste Robustheit und Lebensdauer.
- ▶ Beste Vibrationswerte seiner Klasse.
- ▶ Der Leichteste und Kürzeste seiner Art.

Im Preis enthalten:

- 1 Schutzhaube, 1 Paar Flansche, 1 Anti-Vibrationshandgriff, 1 Schlüssel

WSG 17-125 PQ

Handlicher Compact-Winkelschleifer mit hoher Leistungsreserve für effektive Schleif- und Trennarbeiten.



Zubehör ab Seite 150

Nennaufnahme	W	1 700
Leistungsabgabe	W	1 000
Leerlaufdrehzahl	1/min	11 000
Schleifscheibe Ø	mm	125
Elast. Schleifteller Ø	mm	125
Flansche		M 14
Kabel mit Stecker	m	4
Gewicht nach EPTA	kg	2,30
Bestellnummer		7 222 08 60 00 0
EAN		4014586883175
Preis Euro zzgl. MwSt. [PK19]		195,00
Preis Euro inkl. MwSt. [PK19]		232,05
FEIN Premium Service* zzgl. MwSt.		99,00
FEIN Premium Service* inkl. MwSt.		117,81

FEIN VORTEILE:

- ▶ Längere Kohlebürstenstandzeit und mehr Materialabtrag als vergleichbare Winkelschleifer.
- ▶ POWERtronic für enorme Leistung, Leistungsreserve und besondere Drehzahlkonstanz unter Last.
- ▶ Umfangreicher Anwenderschutz durch Blockierüberwachung, Wiederanlaufschutz, Sanftanlauf, elektronischer Überlastschutz.
- ▶ Der Leichteste und Kürzeste seiner Art.
- ▶ Vollmetall-Getriebekopf für höchste Robustheit und Lebensdauer.
- ▶ Beste Vibrationswerte seiner Klasse.
- ▶ Industriekabel H07, 4m Länge.

Im Preis enthalten:

- 1 Schutzhaube, 1 Innenflansch, 1 werkzeuglose Schnellspannmutter, 1 Anti-Vibrationshandgriff, 1 Schlüssel

WSG 17-125 PS

Der Spezialist für Fächer- und Fiberscheiben mit besonders hohem Drehmoment.



Zubehör ab Seite 150

Nennaufnahme	W	1 700
Leistungsabgabe	W	1 000
Leerlaufdrehzahl	1/min	8 500
Schleifscheibe Ø	mm	125
Elast. Schleifteller Ø	mm	125
Flansche		M 14
Kabel mit Stecker	m	4
Gewicht nach EPTA	kg	2,40
Bestellnummer		7 222 09 60 00 0
EAN		4014586883236
Preis Euro zzgl. MwSt. [PK19]		185,00
Preis Euro inkl. MwSt. [PK19]		220,15
FEIN Premium Service* zzgl. MwSt.		99,00
FEIN Premium Service* inkl. MwSt.		117,81

FEIN VORTEILE:

- ▶ Längere Kohlebürstenstandzeit und mehr Materialabtrag als vergleichbare Winkelschleifer.
- ▶ Optimale Drehzahl und hohes Drehmoment, speziell zum Einsatz von Fächer- und Fiberscheiben.
- ▶ POWERtronic für enorme Leistung, Leistungsreserve und besondere Drehzahlkonstanz unter Last.
- ▶ Der Leichteste und Kürzeste seiner Art.
- ▶ Blockierüberwachung.
- ▶ Wiederanlaufschutz.
- ▶ Sanftanlauf.
- ▶ Elektronischer Überlastschutz.
- ▶ Vollmetall-Getriebekopf für höchste Robustheit und Lebensdauer.
- ▶ Beste Vibrationswerte seiner Klasse.
- ▶ Industriekabel H07, 4m Länge.

Im Preis enthalten:

- 1 Schutzhaube, 1 Paar Flansche, 1 Anti-Vibrationshandgriff, 1 Schlüssel

WSG 17-125 PSQ

Der Spezialist für Fächer- und Fiberscheiben mit besonders hohem Drehmoment.



Zubehör ab Seite 150

Nennaufnahme	W	1 700
Leistungsabgabe	W	1 000
Leerlaufdrehzahl	1/min	8 500
Schleifscheibe Ø	mm	125
Elast. Schleifteller Ø	mm	125
Flansche		M 14
Kabel mit Stecker	m	4
Gewicht nach EPTA	kg	2,40
Bestellnummer		7 222 10 60 00 0
EAN		4014586883304
Preis Euro zzgl. MwSt. [PK19]		195,00
Preis Euro inkl. MwSt. [PK19]		232,05
FEIN Premium Service* zzgl. MwSt.		99,00
FEIN Premium Service* inkl. MwSt.		117,81

FEIN VORTEILE:

- ▶ Längere Kohlebürstenstandzeit und mehr Materialabtrag als vergleichbare Winkelschleifer.
- ▶ Optimale Drehzahl und hohes Drehmoment, speziell zum Einsatz von Fächer- und Fiberscheiben.
- ▶ POWERtronic für enorme Leistung, Leistungsreserve und besondere Drehzahlkonstanz unter Last.
- ▶ Der Leichteste und Kürzeste seiner Art.
- ▶ Blockierüberwachung.
- ▶ Wiederanlaufschutz.
- ▶ Sanftanlauf.
- ▶ Elektronischer Überlastschutz.
- ▶ Vollmetall-Getriebekopf für höchste Robustheit und Lebensdauer.
- ▶ Beste Vibrationswerte seiner Klasse.
- ▶ Industriekabel H07, 4m Länge.

Im Preis enthalten:

- 1 Schutzhaube, 1 Schlüssel, 1 Innenflansch, 1 werkzeuglose Schnellspannmutter, 1 Anti-Vibrationshandgriff

* FEIN Premium Service für dieses Gerät – 36 Monate sorgenfrei. Ausführliche Informationen ab S. 330

WSG 17-150 P

Handlicher Compact-Winkelschleifer mit hoher Leistungsreserve für effektive Schleif- und Trennarbeiten.



Zubehör ab Seite 150

Nennaufnahme	W	1 700
Leistungsabgabe	W	1 000
Leerlaufdrehzahl	1/min	8 500
Schleifscheibe Ø	mm	150
Elast. Schleifteller Ø	mm	150
Flansche		M 14
Kabel mit Stecker	m	4
Gewicht nach EPTA	kg	2,40
Bestellnummer		7 222 11 60 00 0
EAN		4014586883366
Preis Euro zzgl. MwSt. [PK19]		185,00
Preis Euro inkl. MwSt. [PK19]		220,15
FEIN Premium Service* zzgl. MwSt.		99,00
FEIN Premium Service* inkl. MwSt.		117,81

FEIN VORTEILE:

- ▶ Längere Kohlebürstenstandzeit und mehr Materialabtrag als vergleichbare Winkelschleifer.
- ▶ POWERtronic für enorme Leistung, Leistungsreserve und besondere Drehzahlkonstanz unter Last.
- ▶ Umfangreicher Anwenderschutz durch Blockierüberwachung, Wiederanlaufschutz, Sanftanlauf, elektronischer Überlastschutz.
- ▶ Der Leichteste und Kürzeste seiner Art.
- ▶ Vollmetall-Getriebekopf für höchste Robustheit und Lebensdauer.
- ▶ Beste Vibrationswerte seiner Klasse.
- ▶ Industriekabel H07, 4m Länge.

Im Preis enthalten:

- 1 Schutzhaube, 1 Paar Flansche, 1 Anti-Vibrationshandgriff, 1 Schlüssel

WSG 17-150 PQ

Handlicher Compact-Winkelschleifer mit hoher Leistungsreserve für effektive Schleif- und Trennarbeiten.



Zubehör ab Seite 150

Nennaufnahme	W	1 700
Leistungsabgabe	W	1 000
Leerlaufdrehzahl	1/min	8 500
Schleifscheibe Ø	mm	150
Elast. Schleifteller Ø	mm	150
Flansche		M 14
Kabel mit Stecker	m	4
Gewicht nach EPTA	kg	2,40
Bestellnummer		7 222 12 60 00 0
EAN		4014586883434
Preis Euro zzgl. MwSt. [PK19]		195,00
Preis Euro inkl. MwSt. [PK19]		232,05
FEIN Premium Service* zzgl. MwSt.		99,00
FEIN Premium Service* inkl. MwSt.		117,81

FEIN VORTEILE:

- ▶ Längere Kohlebürstenstandzeit und mehr Materialabtrag als vergleichbare Winkelschleifer.
- ▶ POWERtronic für enorme Leistung, Leistungsreserve und besondere Drehzahlkonstanz unter Last.
- ▶ Umfangreicher Anwenderschutz durch Blockierüberwachung, Wiederanlaufschutz, Sanftanlauf, elektronischer Überlastschutz.
- ▶ Der Leichteste und Kürzeste seiner Art.
- ▶ Vollmetall-Getriebekopf für höchste Robustheit und Lebensdauer.
- ▶ Beste Vibrationswerte seiner Klasse.
- ▶ Industriekabel H07, 4m Länge.

Im Preis enthalten:

- 1 Schutzhaube, 1 Innenflansch, 1 werkzeuglose Schnellspannmutter, 1 Anti-Vibrationshandgriff, 1 Schlüssel

WSG 17-70 Inox

Der Spezialist mit variabler Drehzahl für die Edelstahlbearbeitung.



Zubehör ab Seite 150

Nennaufnahme	W	1 700
Leistungsabgabe	W	1 000
Leerlaufdrehzahl	1/min	2 700 - 8 500
Schleifscheibe Ø	mm	125
Elast. Schleifteller Ø	mm	125
Flansche		M 14
Kabel mit Stecker	m	4
Gewicht nach EPTA	kg	2,40
Bestellnummer		7 222 13 60 00 0
EAN		4014586883496
Preis Euro zzgl. MwSt. [PK19]		259,00
Preis Euro inkl. MwSt. [PK19]		308,21
FEIN Premium Service* zzgl. MwSt.		105,00
FEIN Premium Service* inkl. MwSt.		124,95

FEIN VORTEILE:

- ▶ Längere Kohlebürstenstandzeit und mehr Materialabtrag als vergleichbare Winkelschleifer.
- ▶ Variable Drehzahl ermöglicht den Einsatz verschiedener Werkzeuge vom Satinieren bis zum Schleifen von Edelstahl.
- ▶ POWERtronic für enorme Leistung, Leistungsreserve und besondere Drehzahlkonstanz unter Last.
- ▶ Der Leichteste und Kürzeste seiner Art.
- ▶ Blockierüberwachung.
- ▶ Wiederanlaufschutz.
- ▶ Sanftanlauf.
- ▶ Elektronischer Überlastschutz.
- ▶ Vollmetall-Getriebekopf für höchste Robustheit und Lebensdauer.
- ▶ Beste Vibrationswerte seiner Klasse.
- ▶ Industriekabel H07, 4m Länge.

Im Preis enthalten:

- 1 Schutzhaube, 1 Paar Flansche, 1 Anti-Vibrationshandgriff, 1 Schlüssel

WSG 17-125 PR

Handlicher Compact-Winkelschleifer mit FEIN ErgoGrip für ermüdungsarmes Arbeiten.



Zubehör ab Seite 150

Nennaufnahme	W	1 700
Leistungsabgabe	W	1 000
Leerlaufdrehzahl	1/min	11 000
Schleifscheibe Ø	mm	125
Elast. Schleifteller Ø	mm	125
Flansche		M 14
Kabel mit Stecker	m	4
Gewicht nach EPTA	kg	2,40
Bestellnummer		7 222 18 60 00 0
EAN		4014586883571
Preis Euro zzgl. MwSt. [PK19]		215,00
Preis Euro inkl. MwSt. [PK19]		255,85
FEIN Premium Service* zzgl. MwSt.		99,00
FEIN Premium Service* inkl. MwSt.		117,81

FEIN VORTEILE:

- ▶ FEIN ErgoGrip - Einmalig durchdachtes und zum Patent angemeldetes Ergonomiekonzept für ermüdungsarmes Arbeiten.
- ▶ POWERtronic für enorme Leistung, Leistungsreserve und besondere Drehzahlkonstanz unter Last.
- ▶ Umfangreicher Anwenderschutz durch Blockierüberwachung, Wiederanlaufschutz, Sanftanlauf, elektronischer Überlastschutz.
- ▶ Der Leichteste seiner Art.
- ▶ Vollmetall-Getriebekopf.
- ▶ Beste Vibrationswerte seiner Klasse.
- ▶ Industriekabel H07, 4m Länge.

Im Preis enthalten:

- 1 Schutzhaube, 1 Paar Flansche, 1 Anti-Vibrationshandgriff, 1 Schlüssel



WSG 17-125 PRT

Handlicher Compact-Winkelschleifer mit FEIN ErgoGrip für ermüdungsarmes Arbeiten.



Zubehör ab Seite 150

Nennaufnahme	W	1 700
Leistungsabgabe	W	1 000
Leerlaufdrehzahl	1/min	11 000
Schleifscheibe Ø	mm	150
Elast. Schleifteller Ø	mm	150
Flansche		M 14
Kabel mit Stecker	m	4
Gewicht nach EPTA	kg	2,40
Bestellnummer		7 222 19 60 00 0
EAN		4014586883618
Preis Euro zzgl. MwSt. [PK19]		215,00
Preis Euro inkl. MwSt. [PK19]		255,85
FEIN Premium Service* zzgl. MwSt.		99,00
FEIN Premium Service* inkl. MwSt.		117,81

FEIN VORTEILE:

- ▶ FEIN ErgoGrip - Einmalig durchdachtes und zum Patent angemeldetes Ergonomiekonzept für ermüdungsarmes Arbeiten.
- ▶ POWERtronic für enorme Leistung, Leistungsreserve und besondere Drehzahlkonstanz unter Last.
- ▶ Umfangreicher Anwenderschutz durch Blockierüberwachung, Wiederanlaufschutz, Sanftanlauf, elektronischer Überlastschutz.
- ▶ Der Leichteste seiner Art.
- ▶ Vollmetall-Getriebekopf.
- ▶ Totmannschalter „AutoStop“
- ▶ Beste Vibrationswerte seiner Klasse.
- ▶ Industriekabel H07, 4m Länge.

Im Preis enthalten:

- 1 Schutzhaube, 1 Paar Flansche, 1 Anti-Vibrationshandgriff, 1 Schlüssel

WSG 17-150 PR

Handlicher Compact-Winkelschleifer mit FEIN ErgoGrip für ermüdungsarmes Arbeiten.



Zubehör ab Seite 150

Nennaufnahme	W	1 700
Leistungsabgabe	W	1 000
Leerlaufdrehzahl	1/min	8 500
Schleifscheibe Ø	mm	150
Elast. Schleifteller Ø	mm	150
Flansche		M 14
Kabel mit Stecker	m	4
Gewicht nach EPTA	kg	2,60
Bestellnummer		7 222 20 60 00 0
EAN		4014586883656
Preis Euro zzgl. MwSt. [PK19]		215,00
Preis Euro inkl. MwSt. [PK19]		255,85
FEIN Premium Service* zzgl. MwSt.		99,00
FEIN Premium Service* inkl. MwSt.		117,81

FEIN VORTEILE:

- ▶ FEIN ErgoGrip - Einmalig durchdachtes und zum Patent angemeldetes Ergonomiekonzept für ermüdungsarmes Arbeiten.
- ▶ POWERtronic für enorme Leistung, Leistungsreserve und besondere Drehzahlkonstanz unter Last.
- ▶ Umfangreicher Anwenderschutz durch Blockierüberwachung, Wiederanlaufschutz, Sanftanlauf, elektronischer Überlastschutz.
- ▶ Der Leichteste seiner Art.
- ▶ Vollmetall-Getriebekopf.
- ▶ Beste Vibrationswerte seiner Klasse.
- ▶ Industriekabel H07, 4m Länge.

Im Preis enthalten:

- 1 Schutzhaube, 1 Paar Flansche, 1 Anti-Vibrationshandgriff, 1 Schlüssel

WSG 17-150 PRT

Handlicher Compact-Winkelschleifer mit FEIN ErgoGrip für ermüdungsarmes Arbeiten.



Zubehör ab Seite 150

Nennaufnahme	W	1 700
Leistungsabgabe	W	1 000
Leerlaufdrehzahl	1/min	8 500
Schleifscheibe Ø	mm	150
Elast. Schleifteller Ø	mm	150
Flansche		M 14
Kabel mit Stecker	m	4
Gewicht nach EPTA	kg	2,60
Bestellnummer		7 222 21 60 00 0
EAN		4014586883694
Preis Euro zzgl. MwSt. [PK19]		215,00
Preis Euro inkl. MwSt. [PK19]		255,85
FEIN Premium Service* zzgl. MwSt.		99,00
FEIN Premium Service* inkl. MwSt.		117,81

FEIN VORTEILE:

- ▶ FEIN ErgoGrip - Einmalig durchdachtes und zum Patent angemeldetes Ergonomiekonzept für ermüdungsarmes Arbeiten.
- ▶ POWERtronic für enorme Leistung, Leistungsreserve und besondere Drehzahlkonstanz unter Last.
- ▶ Umfangreicher Anwenderschutz durch Blockierüberwachung, Wiederanlaufschutz, Sanftanlauf, elektronischer Überlastschutz.
- ▶ Totmannschalter „AutoStop“
- ▶ Der Leichteste seiner Art.
- ▶ Vollmetall-Getriebekopf.
- ▶ Beste Vibrationswerte seiner Klasse.
- ▶ Industriekabel H07, 4m Länge.

Im Preis enthalten:

- 1 Schutzhaube, 1 Paar Flansche, 1 Anti-Vibrationshandgriff, 1 Schlüssel

WSG 17-70 Inox R

Handlicher Compact-Winkelschleifer mit FEIN ErgoGrip für ermüdungsarmes Arbeiten im Edelstahlbereich.



Zubehör ab Seite 150

Nennaufnahme	W	1 700
Leistungsabgabe	W	1 000
Leerlaufdrehzahl	1/min	2 700 - 8 500
Schleifscheibe Ø	mm	125
Elast. Schleifteller Ø	mm	125
Flansche		M 14
Kabel mit Stecker	m	4
Gewicht nach EPTA	kg	2,50
Bestellnummer		7 222 22 60 00 0
EAN		4014586883731
Preis Euro zzgl. MwSt. [PK19]		289,00
Preis Euro inkl. MwSt. [PK19]		343,91
FEIN Premium Service* zzgl. MwSt.		110,00
FEIN Premium Service* inkl. MwSt.		130,90

FEIN VORTEILE:

- ▶ FEIN ErgoGrip - Einmalig durchdachtes und zum Patent angemeldetes Ergonomiekonzept für ermüdungsarmes Arbeiten.
- ▶ POWERtronic für enorme Leistung, Leistungsreserve und besondere Drehzahlkonstanz unter Last.
- ▶ Umfangreicher Anwenderschutz durch Blockierüberwachung, Wiederanlaufschutz, Sanftanlauf, elektronischer Überlastschutz.
- ▶ Der Leichteste seiner Art.
- ▶ Vollmetall-Getriebekopf.
- ▶ Beste Vibrationswerte seiner Klasse.
- ▶ Industriekabel H07, 4m Länge.

Im Preis enthalten:

- 1 Schutzhaube, 1 Paar Flansche, 1 Anti-Vibrationshandgriff, 1 Schlüssel

* FEIN Premium Service für dieses Gerät – 36 Monate sorgenfrei. Ausführliche Informationen ab S. 330

WSG 17-70 Inox RT

Handlicher Compact-Winkelschleifer mit FEIN ErgoGrip für ermüdungsarmes Arbeiten im Edelstahlbereich.



Zubehör ab Seite 150

Nennaufnahme	W	1 700
Leistungsabgabe	W	1 000
Leerlaufdrehzahl	1/min	2 700 - 8 500
Schleifscheibe Ø	mm	125
Elast. Schleifteller Ø	mm	125
Flansche		M 14
Kabel mit Stecker	m	4
Gewicht nach EPTA	kg	2,50
Bestellnummer		7 222 23 60 00 0
EAN		4014586883779
Preis Euro zzgl. MwSt. [PK19]		289,00
Preis Euro inkl. MwSt. [PK19]		343,91
FEIN Premium Service* zzgl. MwSt.		110,00
FEIN Premium Service* inkl. MwSt.		130,90

FEIN VORTEILE:

- ▶ FEIN ErgoGrip - Einmalig durchdachtes und zum Patent angemeldetes Ergonomiekonzept für ermüdungsarmes Arbeiten.
- ▶ POWERtronic für enorme Leistung, Leistungsreserve und besondere Drehzahlkonstanz unter Last.
- ▶ Umfangreicher Anwenderschutz durch Blockierüberwachung, Wiederanlaufschutz, Sanftanlauf, elektronischer Überlastschutz.
- ▶ Totmannschalter „AutoStop“
- ▶ Der Leichteste seiner Art.
- ▶ Vollmetall-Getriebekopf.
- ▶ Beste Vibrationswerte seiner Klasse.
- ▶ Industriekabel H07, 4m Länge.

Im Preis enthalten:

- 1 Schutzhaube, 1 Paar Flansche, 1 Anti-Vibrationshandgriff, 1 Schlüssel

Compact-Winkelschleifer

Allgemeines Zubehör



Arbeitshandschuhe

Vibrationsdämpfend, zertifiziert nach EN 388/420, EN ISO 10819, EEC Nr. 0200, VE 1 Paar

Gr.	Bestellnummer	Preis Euro zzgl. MwSt.	Preis Euro inkl. MwSt.
9 L	3 21 73 003 00 3	68,74	81,80
10 XL	3 21 73 004 00 1	68,74	81,80
11 XXL	3 21 73 005 00 5	68,74	81,80

Allgemeines Zubehör WSG



Werkzeugkoffer

Kunststoff, Innenmaße: 470 x 275 x 116 mm

Bestellnummer	Preis Euro zzgl. MwSt.	Preis Euro inkl. MwSt.
3 39 01 118 01 0	35,49	42,23



Kunststoff-Box

Koffer-Einsatz mit verschließbarem Deckel für Kleinteile und Zubehör, passend zu Werkzeugkoffer 3 39 01 118 01 0, max. 5 St./Koffer.

Bestellnummer	Preis Euro zzgl. MwSt.	Preis Euro inkl. MwSt.
3 39 01 119 00 0	3,78	4,50



Anti-Vibrationshandgriff

M 8, vibrationsdämpfend, zur Reduzierung von Vibrationen bei längerer Einsatzdauer.

Bestellnummer	Preis Euro zzgl. MwSt.	Preis Euro inkl. MwSt.
3 21 19 124 01 0	8,08	9,62



Schnellspannmutter

für werkzeuglosen Scheibenwechsel, geringe Bauhöhe von nur 8 mm

Bestellnummer	Preis Euro zzgl. MwSt.	Preis Euro inkl. MwSt.
6 38 02 191 01 0	25,47	30,31



Innenflansch

Bestellnummer	Preis Euro zzgl. MwSt.	Preis Euro inkl. MwSt.
6 38 01 120 00 6	6,36	7,57



Gewindeflansch

M 14, für Schrubb- und Trennscheiben sowie für Fächerschleifscheiben und Zopf-Rundbürste

Bestellnummer	Preis Euro zzgl. MwSt.	Preis Euro inkl. MwSt.
6 38 02 052 00 0	6,36	7,57



Gewindeflansch

M 14, für elastischen Schleifteller sowie für Zopf-Kegelbürste

Bestellnummer	Preis Euro zzgl. MwSt.	Preis Euro inkl. MwSt.
6 38 01 154 00 7	6,36	7,57



Elastischer Schleifteller

mit Flansch M 14, für Fiber-Schleifblätter Ø 125 mm

Ø mm	Bestellnummer	Preis Euro zzgl. MwSt.	Preis Euro inkl. MwSt.
125	6 38 06 087 01 3	5,30	6,31

Schutzhauben



Schutzhaube

für Fächerschleif- und Schrupscheiben

Ø mm	Bestellnummer	Preis Euro zzgl. MwSt.	Preis Euro inkl. MwSt.
115	3 18 10 299 00 0	7,69	9,15
125	3 18 10 300 00 0	7,99	9,51
150	3 18 10 301 00 0	8,10	9,64



Schutzhaube für Trennarbeiten

zum sicheren Arbeiten mit Trennscheiben

Ø mm	Bestellnummer	Preis Euro zzgl. MwSt.	Preis Euro inkl. MwSt.
115	6 38 11 016 01 0	26,53	31,57
125	6 38 11 017 01 0	26,53	31,57
150	6 38 11 018 01 0	26,53	31,57

Zubehör MSfv 649-1



Werkzeugkoffer

Metall 700 x 180 x 100 mm

Bestellnummer	Preis Euro zzgl. MwSt.	Preis Euro inkl. MwSt.
3 39 01 021 01 1	49,52	58,93

Innenflansch

für Scheiben Ø 125 mm

Bestellnummer	Preis Euro zzgl. MwSt.	Preis Euro inkl. MwSt.
6 38 01 079 00 9	6,36	7,57

Gewindeflansch

M 14, für Scheiben bis 6 mm

Bestellnummer	Preis Euro zzgl. MwSt.	Preis Euro inkl. MwSt.
6 38 02 084 00 9	6,36	7,57



Schleifen

	WSB 20-180	WSB 20-230	WSG 20-180	WSG 20-230	WSB 25-180 X	WSB 25-230 X	WSG 25-180	WSG 25-230
	Leistungsstarker Sicherheitswinkelschleifer für Schleif- und Trennarbeiten.	Leistungsstarker Sicherheitswinkelschleifer für Schleif- und Trennarbeiten.	Leistungsstarker Winkelschleifer für Schleif- und Trennarbeiten.	Leistungsstarker Winkelschleifer für Schleif- und Trennarbeiten.	Leistungsstärkster FEIN Sicherheitswinkelschleifer für extreme Schleif- und Trennarbeiten.	Leistungsstärkster FEIN Sicherheitswinkelschleifer für extreme Trenn- und Schleif- und Trennarbeiten.	Leistungsstärkster FEIN Winkelschleifer für extreme Schleif- und Trennarbeiten.	Leistungsstärkster FEIN Winkelschleifer für extreme Trenn- und Schleif- und Trennarbeiten.
Seite	98	98	98	99	99	99	100	100
Anwendung	entgraten	▲	▲	▲	▲	▲	▲	▲
	schruppen	▲▲	▲▲	▲▲	▲▲	▲▲	▲▲	▲▲
	bürsten						▲	
	trennen			▲	▲		▲▲	▲▲
Ausstattung	FEIN Hochleistungsmotor	●	●	●	●	●	●	●
	Sanftanlauf	●	●	●	●	●	●	●
	Wiederanlaufschutz	●	●	●	●	●	●	●
	Bremse	●	●			●	●	
	Totmannschalter „AutoStop“	+	+	+	+	+	+	+
Technische Attribute	Nennaufnahme	2 000 W	2 000 W	2 000 W	2 000 W	2 500 W	2 500 W	2 500 W
	Leerlaufdrehzahl	8 500 1/min	6 600 1/min	8 500 1/min	6 600 1/min	8 500 1/min	6 600 1/min	8 500 1/min
	Gewicht nach EPTA	5,90 kg	5,90 kg	5,60 kg	5,60 kg	6,50 kg	6,70 kg	6,30 kg
	Werkzeugaufnahme	QuickIN	QuickIN			QuickIN	QuickIN	
	Aufnahmebohrung Ø	22,23 mm	22,23 mm			22,23 mm	22,23 mm	
	Flansche			M 14	M 14			M 14
	Schleifscheibe Ø	180 mm	230 mm	180 mm	230 mm	180 mm	230 mm	180 mm
Elast. Schleifteller Ø	180 mm	230 mm	180 mm	230 mm	180 mm	230 mm	180 mm	

▲ geeignet ▲▲ sehr gut geeignet + optional ● enthalten

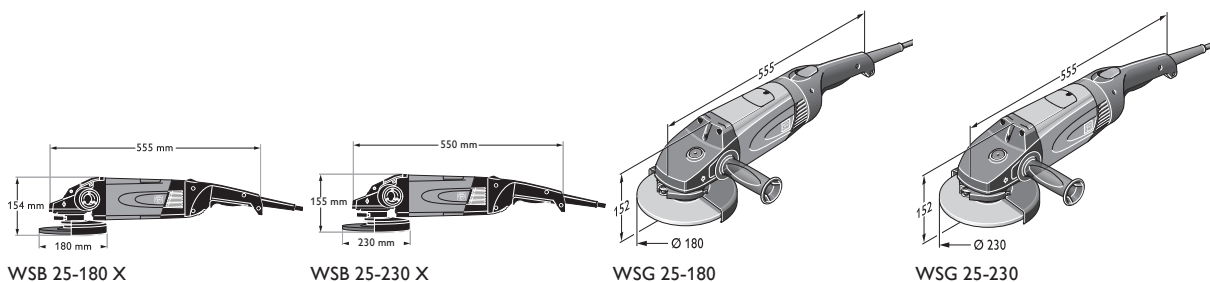

WSB 25-180 X

WSB 25-230 X

WSG 25-180

WSG 25-230

WSB 20-180

Leistungsstarker Sicherheitswinkelschleifer für Schleifarbeiten.



Zubehör ab Seite 101

Nennaufnahme	W	2 000
Leistungsabgabe	W	1 250
Leerlaufdrehzahl	1/min	8 500
Schleifscheibe Ø	mm	180
Werkzeugaufnahme		QuickIN
Aufnahmebohrung Ø	mm	22,23
Elast. Schleifteller Ø	mm	180
Gewicht nach EPTA	kg	5,90
Bestellnummer		7 221 05 00 23 7
EAN		4014586851242
Preis Euro zzgl. MwSt. [PK01]		316,00
Preis Euro inkl. MwSt. [PK01]		376,04
FEIN Premium Service* zzgl. MwSt.		95,00
FEIN Premium Service* inkl. MwSt.		113,05

FEIN VORTEILE:

- ▶ FEIN Hochleistungsmotor - Hohe Abtragsleistung über den ganzen Arbeitsbereich.
- ▶ Komplettes Sicherheitspaket mit elektrischem Bremssystem EBS, Wiederanlaufschutz und Sanftanlauf.
- ▶ Werkzeugloses Schnellspannsystem QuickIN - Werkzeuge sicher spannen ohne Schlüssel.
- ▶ Hinterer Handgriff in 4 Positionen drehbar.
- ▶ Staubgeschützte Kugellager.
- ▶ Vergossene Elektronik-Bauteile.
- ▶ Selbstabschaltende Kohlebürsten.
- ▶ Wiederanlaufschutz.
- ▶ Für maximale Sicherheit auch mit AutoStop lieferbar (7 221 05 29).

Im Preis enthalten:

- 1 Schutzhaube, 1 Spanneinheit für Schrubb- und Trennscheiben,
- 1 Zusatz-Handgriff

Maschine mit Totmannschalter „AutoStop“ finden Sie im numerischen Teil.

WSB 20-230

Leistungsstarker Sicherheitswinkelschleifer für Schleif- und Trennarbeiten.



Zubehör ab Seite 101

Nennaufnahme	W	2 000
Leistungsabgabe	W	1 250
Leerlaufdrehzahl	1/min	6 600
Schleifscheibe Ø	mm	230
Werkzeugaufnahme		QuickIN
Aufnahmebohrung Ø	mm	22,23
Elast. Schleifteller Ø	mm	230
Gewicht nach EPTA	kg	5,90
Bestellnummer		7 221 06 00 23 0
EAN		4014586851259
Preis Euro zzgl. MwSt. [PK01]		316,00
Preis Euro inkl. MwSt. [PK01]		376,04
FEIN Premium Service* zzgl. MwSt.		95,00
FEIN Premium Service* inkl. MwSt.		113,05

FEIN VORTEILE:

- ▶ FEIN Hochleistungsmotor - Hohe Abtragsleistung über den ganzen Arbeitsbereich bis 150% Belastung.
- ▶ Komplettes Sicherheitspaket mit elektrischem Bremssystem EBS, Wiederanlaufschutz und Sanftanlauf.
- ▶ Werkzeugloses Schnellspannsystem QuickIN - Werkzeuge sicher spannen ohne Schlüssel.
- ▶ Hinterer Handgriff in 4 Positionen drehbar.
- ▶ Staubgeschützte Kugellager.
- ▶ Vergossene Elektronik-Bauteile.
- ▶ Selbstabschaltende Kohlebürsten.
- ▶ Wiederanlaufschutz.
- ▶ Für maximale Sicherheit auch mit AutoStop lieferbar (7 221 06 29).

Im Preis enthalten:

- 1 Schutzhaube, 1 Spanneinheit für Schrubb- und Trennscheiben,
- 1 Zusatz-Handgriff

Maschine mit Totmannschalter „AutoStop“ finden Sie im numerischen Teil.

WSG 20-180

Leistungsstarker Winkelschleifer für Schleifarbeiten.



Zubehör ab Seite 101

Nennaufnahme	W	2 000
Leistungsabgabe	W	1 250
Leerlaufdrehzahl	1/min	8 500
Schleifscheibe Ø	mm	180
Elast. Schleifteller Ø	mm	180
Flansche		M 14
Gewicht nach EPTA	kg	5,60
Bestellnummer		7 221 07 00 23 6
EAN		4014586851266
Preis Euro zzgl. MwSt. [PK01]		271,00
Preis Euro inkl. MwSt. [PK01]		322,49
FEIN Premium Service* zzgl. MwSt.		95,00
FEIN Premium Service* inkl. MwSt.		113,05

FEIN VORTEILE:

- ▶ FEIN Hochleistungsmotor - Hohe Abtragsleistung über den ganzen Arbeitsbereich bis 150% Belastung.
- ▶ Flacher Getriebekopf erlaubt das Eintauchen in Werkstücke.
- ▶ Sanftanlauf für sichere Handhabung vom Start weg.
- ▶ Hinterer Handgriff in 4 Positionen drehbar.
- ▶ Staubgeschützte Kugellager.
- ▶ Vergossene Elektronik-Bauteile.
- ▶ Selbstabschaltende Kohlebürsten.
- ▶ Wiederanlaufschutz.
- ▶ Für maximale Sicherheit auch mit AutoStop lieferbar (7 221 07 29).

Im Preis enthalten:

- 1 Schutzhaube, 1 Paar Flansche, 1 Zusatz-Handgriff, 1 Schlüssel

Maschine mit Totmannschalter „AutoStop“ finden Sie im numerischen Teil.

**WSG 20-230**

Leistungsstarker Winkelschleifer für Schleif- und Trennarbeiten.



Zubehör ab Seite 101

Nennaufnahme	W	2 000
Leistungsabgabe	W	1 250
Leerlaufdrehzahl	1/min	6 600
Schleifscheibe Ø	mm	230
Elast. Schleifteller Ø	mm	230
Flansche		M 14
Gewicht nach EPTA	kg	5,60
Bestellnummer		7 221 08 00 23 2
EAN		4014586851273
Preis Euro zzgl. MwSt. [PK01]		275,00
Preis Euro inkl. MwSt. [PK01]		327,25
FEIN Premium Service* zzgl. MwSt.		95,00
FEIN Premium Service* inkl. MwSt.		113,05

FEIN VORTEILE:

- ▶ FEIN Hochleistungsmotor - Hohe Abtragsleistung über den ganzen Arbeitsbereich bis 150% Belastung.
- ▶ Flacher Getriebekopf erlaubt das Eintauchen in Werkstücke.
- ▶ Sanftanlauf für sichere Handhabung vom Start weg.
- ▶ Hinterer Handgriff in 4 Positionen drehbar.
- ▶ Staubgeschützte Kugellager.
- ▶ Vergossene Elektronik-Bauteile.
- ▶ Selbstabschaltende Kohlebürsten.
- ▶ Wiederanlaufschutz.
- ▶ Für maximale Sicherheit auch mit AutoStop lieferbar (7 221 08 29).

Im Preis enthalten:

1 Schutzhaube, 1 Paar Flansche, 1 Zusatz-Handgriff, 1 Schlüssel

Maschine mit Totmanschalter „AutoStop“ finden Sie im numerischen Teil.

WSB 25-180 X

Leistungsstärkster FEIN Sicherheitswinkelschleifer für extreme Schleifarbeiten.



Zubehör ab Seite 101

Nennaufnahme	W	2 500
Leistungsabgabe	W	1 700
Leerlaufdrehzahl	1/min	8 500
Schleifscheibe Ø	mm	180
Werkzeugaufnahme		QuickIN
Aufnahmebohrung Ø	mm	22,23
Elast. Schleifteller Ø	mm	180
Gewicht nach EPTA	kg	6,50
Bestellnummer		7 221 10 00 23 3
EAN		4014586853116
Preis Euro zzgl. MwSt. [PK01]		393,00
Preis Euro inkl. MwSt. [PK01]		467,67
FEIN Premium Service* zzgl. MwSt.		95,00
FEIN Premium Service* inkl. MwSt.		113,05

FEIN VORTEILE:

- ▶ Mit dem 2 500 W starken FEIN Hochleistungsmotor der stärkste FEIN Winkelschleifer für höchste Abtragsleistung über den ganzen Arbeitsbereich bis 150% Belastung.
- ▶ Komplettes Sicherheitspaket mit elektrischem Bremssystem EBS, Wiederanlaufschutz und Sanftanlauf.
- ▶ Werkzeugloses Schnellspannsystem QuickIN - Werkzeuge sicher spannen ohne Schlüssel.
- ▶ Hinterer Handgriff in 4 Positionen drehbar.
- ▶ Staubgeschützte Kugellager.
- ▶ Vergossene Elektronik-Bauteile.
- ▶ Selbstabschaltende Kohlebürsten.
- ▶ Wiederanlaufschutz.
- ▶ Für maximale Sicherheit auch mit AutoStop lieferbar (7 221 10 29).

Im Preis enthalten:

1 Schutzhaube, 1 Spanneinheit für Schrubb- und Trennscheiben, 1 Zusatz-Handgriff

Maschine mit Totmanschalter „AutoStop“ finden Sie im numerischen Teil.

WSB 25-230 X

Leistungsstärkster FEIN Sicherheitswinkelschleifer für extreme Trenn- und Schleifarbeiten.



Zubehör ab Seite 101

Nennaufnahme	W	2 500
Leistungsabgabe	W	1 700
Leerlaufdrehzahl	1/min	6 600
Schleifscheibe Ø	mm	230
Werkzeugaufnahme		QuickIN
Aufnahmebohrung Ø	mm	22,23
Elast. Schleifteller Ø	mm	230
Gewicht nach EPTA	kg	6,70
Bestellnummer		7 221 11 00 23 2
EAN		4014586853123
Preis Euro zzgl. MwSt. [PK01]		393,00
Preis Euro inkl. MwSt. [PK01]		467,67
FEIN Premium Service* zzgl. MwSt.		95,00
FEIN Premium Service* inkl. MwSt.		113,05

FEIN VORTEILE:

- ▶ Mit dem 2 500 W starken FEIN Hochleistungsmotor der stärkste FEIN Winkelschleifer für höchste Abtragsleistung über den ganzen Arbeitsbereich bis 150% Belastung.
- ▶ Komplettes Sicherheitspaket mit elektrischem Bremssystem EBS, Wiederanlaufschutz und Sanftanlauf.
- ▶ Werkzeugloses Schnellspannsystem QuickIN - Werkzeuge sicher spannen ohne Schlüssel.
- ▶ Hinterer Handgriff in 4 Positionen drehbar.
- ▶ Staubgeschützte Kugellager.
- ▶ Vergossene Elektronik-Bauteile.
- ▶ Selbstabschaltende Kohlebürsten.
- ▶ Wiederanlaufschutz.
- ▶ Für maximale Sicherheit auch mit AutoStop lieferbar (7 221 11 29).

Im Preis enthalten:

1 Schutzhaube, 1 Spanneinheit für Schrubb- und Trennscheiben, 1 Zusatz-Handgriff

Maschine mit Totmanschalter „AutoStop“ finden Sie im numerischen Teil.

WSG 25-180



Zubehör ab Seite 101

Leistungsstärkster FEIN Winkelschleifer für extreme Schleifarbeiten.

Nennaufnahme	W	2 500
Leistungsabgabe	W	1 700
Leerlaufdrehzahl	1/min	8 500
Schleifscheibe Ø	mm	180
Elast. Schleifteller Ø	mm	180
Flansche		M 14
Gewicht nach EPTA	kg	6,30
Bestellnummer		7 221 26 00 23 0
EAN		4014586856452
Preis Euro zzgl. MwSt. [PK01]		350,00
Preis Euro inkl. MwSt. [PK01]		416,50
FEIN Premium Service* zzgl. MwSt.		95,00
FEIN Premium Service* inkl. MwSt.		113,05

FEIN VORTEILE:

- ▶ Mit dem 2 500 W starken FEIN Hochleistungsmotor der stärkste FEIN Winkelschleifer für höchste Abtragsleistung über den ganzen Arbeitsbereich bis 150% Belastung.
- ▶ Flacher Getriebekopf erlaubt das Eintauchen in Werkstücke.
- ▶ Sanftanlauf für sichere Handhabung vom Start weg.
- ▶ Hinterer Handgriff in 4 Positionen drehbar.
- ▶ Staubgeschützte Kugellager.
- ▶ Vergossene Elektronik-Bauteile.
- ▶ Selbstabschaltende Kohlebürsten.
- ▶ Wiederanlaufschutz.
- ▶ Für maximale Sicherheit auch mit AutoStop lieferbar (7 221 26 29).

Im Preis enthalten:

1 Schutzhaube, 1 Paar Flansche, 1 Zusatz-Handgriff, 1 Schlüssel

Maschine mit Totmannschalter „AutoStop“ finden Sie im numerischen Teil.

WSG 25-230



Zubehör ab Seite 101

Leistungsstärkster FEIN Winkelschleifer für extreme Trenn- und Schleifarbeiten.

Nennaufnahme	W	2 500
Leistungsabgabe	W	1 700
Leerlaufdrehzahl	1/min	6 600
Schleifscheibe Ø	mm	230
Elast. Schleifteller Ø	mm	230
Flansche		M 14
Gewicht nach EPTA	kg	6,30
Bestellnummer		7 221 27 00 23 0
EAN		4014586856506
Preis Euro zzgl. MwSt. [PK01]		350,00
Preis Euro inkl. MwSt. [PK01]		416,50
FEIN Premium Service* zzgl. MwSt.		95,00
FEIN Premium Service* inkl. MwSt.		113,05

FEIN VORTEILE:

- ▶ Mit dem 2 500 W starken FEIN Hochleistungsmotor der stärkste FEIN Winkelschleifer für höchste Abtragsleistung über den ganzen Arbeitsbereich bis 150% Belastung.
- ▶ Flacher Getriebekopf erlaubt das Eintauchen in komplexe Werkstücke.
- ▶ Sanftanlauf für sichere Handhabung vom Start weg.
- ▶ Hinterer Handgriff in 4 Positionen drehbar.
- ▶ Staubgeschützte Kugellager.
- ▶ Vergossene Elektronik-Bauteile.
- ▶ Selbstabschaltende Kohlebürsten.
- ▶ Wiederanlaufschutz.
- ▶ Für maximale Sicherheit auch mit AutoStop lieferbar (7 221 27 29).

Im Preis enthalten:

1 Schlüssel, 1 Schutzhaube, 1 Paar Flansche, 1 Zusatz-Handgriff

Maschine mit Totmannschalter „AutoStop“ finden Sie im numerischen Teil.

Allgemeines Zubehör



Werkzeugkoffer
Metall

Breite mm	Länge mm	Höhe mm	Bestellnummer	Preis Euro zzgl. MwSt.	Preis Euro inkl. MwSt.
240	690	160	3 39 01 022 01 4	45,50	54,15



Anti-Vibrationshandgriff
M 14, vibrationsdämpfend, zur Reduzierung von Vibrationen bei längerer Einsatzdauer.

Bestellnummer	Preis Euro zzgl. MwSt.	Preis Euro inkl. MwSt.
3 21 19 117 01 5	32,47	38,64



Arbeitshandschuhe
Vibrationsdämpfend, zertifiziert nach EN 388/420, EN ISO 10819, EEC Nr. 0200, VE 1 Paar

Gr.	Bestellnummer	Preis Euro zzgl. MwSt.	Preis Euro inkl. MwSt.
9 L	3 21 73 003 00 3	68,74	81,80
10 XL	3 21 73 004 00 1	68,74	81,80
11 XXL	3 21 73 005 00 5	68,74	81,80



Verbindungsstück
Universell einsetzbar zur Verbindung von Elektrowerkzeugen und Zubehören mit Staubabsaugung an Staubsauger. Flexible Gummihülse, Länge 70 mm, Innen-Ø 31,5 mm.

Bestellnummer	Preis Euro zzgl. MwSt.	Preis Euro inkl. MwSt.
3 13 22 771 00 9	4,68	5,57

Schutzhauben



Schutzhaube für Trennarbeiten

Ø mm	Bestellnummer	Preis Euro zzgl. MwSt.	Preis Euro inkl. MwSt.
180	6 38 11 004 01 0	28,43	33,83
230	6 38 11 005 01 0	29,27	34,83



Saugerschutzhaube
mit Führungsschlitten für Trennscheiben Ø 180 mm, Schnitttiefe 40 mm, Anschluss Ø 32 mm

Bestellnummer	Preis Euro zzgl. MwSt.	Preis Euro inkl. MwSt.
9 06 04 008 01 3	217,26	258,54



Saugerschutzhaube
mit Führungsschlitten für Trennscheiben Ø 230 mm, Schnitttiefe 65 mm, Anschluss Ø 32 mm

Bestellnummer	Preis Euro zzgl. MwSt.	Preis Euro inkl. MwSt.
9 06 04 009 01 7	224,40	267,04

Zubehör WSB



Spanneinheit
für Schrupp- und Trennscheiben sowie für Fächerschleifscheiben

Bestellnummer	Preis Euro zzgl. MwSt.	Preis Euro inkl. MwSt.
6 38 02 183 02 5	33,88	40,32



Elastischer Schleifteller
mit Spanneinheit

Ø mm	Bestellnummer	Preis Euro zzgl. MwSt.	Preis Euro inkl. MwSt.
180	6 38 06 174 02 8	43,72	52,03



Elastischer Schleifteller
ohne Spanneinheit

Ø mm	Bestellnummer	Preis Euro zzgl. MwSt.	Preis Euro inkl. MwSt.
180	6 38 06 174 01 2	15,30	18,21



Spanneinheit
für elastische Schleifteller

Bestellnummer	Preis Euro zzgl. MwSt.	Preis Euro inkl. MwSt.
6 38 02 185 02 7	33,88	40,32

Zubehör WSG



Gewindeflansch
M 14, für Schrupp- und Trennscheiben sowie für Fächerschleifscheiben und Zopf-Rundbürste

Bestellnummer	Preis Euro zzgl. MwSt.	Preis Euro inkl. MwSt.
6 38 02 052 00 0	6,36	7,57



Innenflansch

Bestellnummer	Preis Euro zzgl. MwSt.	Preis Euro inkl. MwSt.
6 38 01 120 00 6	6,36	7,57



Elastischer Schleifteller
mit Flansch M 14

Ø mm	Bestellnummer	Preis Euro zzgl. MwSt.	Preis Euro inkl. MwSt.
180	6 38 06 034 01 7	11,07	13,17



Gewindeflansch
M 14, für elastischen Schleifteller sowie für Zopf-Kegelbürste

Bestellnummer	Preis Euro zzgl. MwSt.	Preis Euro inkl. MwSt.
6 38 01 154 00 7	6,36	7,57

Schleifen



	GSZ 8-280 P	GSZ 8-280 PE	GSZ 8-280 PL	GSZ 8-280 PEL	GSZ 8-90 PEL
	Handlicher und leistungsstarker Geradschleifer für Schleif- und Entgratarbeiten an schwer zugänglichen Stellen, auch für den halbstationären Einsatz geeignet.		Handlicher und leistungsstarker Geradschleifer mit hoher Eintauchtiefe für Schleif- und Entgratarbeiten an schwer zugänglichen Stellen.		Handlicher und leistungsstarker Geradschleifer für die Edelstahlbearbeitung mit hoher Eintauchtiefe für Schleif- und Polierarbeiten an besonders schwer zugänglichen Stellen.
Seite	104	104	104	105	105
Anwendung	satinieren				▲▲
	bürsten		▲		▲▲
	polieren				▲▲
	fräsen	▲▲	▲▲	▲▲	▲▲
	schleifen	▲▲	▲▲	▲▲	▲▲
	schruppen		▲▲	▲▲	▲▲
	entgraten		▲	▲	▲
	trennen				
Technische Attribute	Nennaufnahme	750 W	750 W	750 W	750 W
	Leerlaufdrehzahl	28 000 1/min	8 500 - 28 000 1/min	28 000 1/min	8 500 - 28 000 1/min
	Gewicht nach EPTA	1,40 kg	1,40 kg	1,80 kg	1,80 kg
	Spannzange max. Ø	8 mm	8 mm	8 mm	8 mm
	Schleifkörper max. Ø	45 mm	50 mm		50 mm
	Langhals			●	●

▲ geeignet ▲▲ sehr gut geeignet ● enthalten

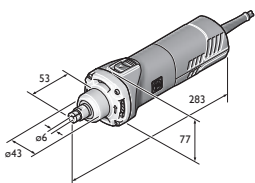

GSZ 8-280 P
GSZ 8-280 PE
GSZ 8-280 PEL

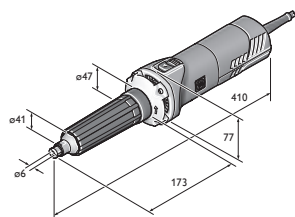

GSZ 8-280 PL

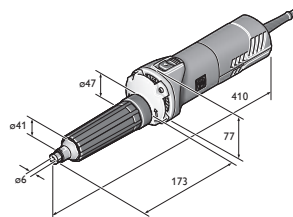

GSZ 8-90 PEL

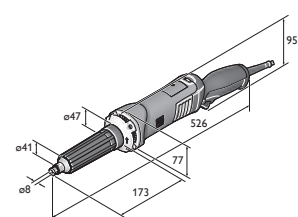

GSZ 11-320 PERL
GSZ 11-320 PRL

	GSZ 11-320 PRL	GSZ 11-320 PERL	GSZ 11-90 PERL	GSZ 4-280 EL	GSZ 4-90 EL
	Handlicher und äußerst leistungsstarker Geradschleifer mit hoher Eintauchtiefe für schwere Schleif- und Entgratarbeiten an schwer zugänglichen Stellen mit FEIN ErgoGrip für ermüdungsfreies Arbeiten.		Handlicher und äußerst leistungsstarker Geradschleifer für die Edelstahlbearbeitung mit hoher Eintauchtiefe für schwere Schleif- und Polierarbeiten mit FEIN ErgoGrip für ermüdungsfreies Arbeiten.	Äußerst handlicher Geradschleifer mit hoher Eintauchtiefe für leichte Schleif- und Entgratarbeiten an besonders schwer zugänglichen Stellen.	Äußerst handlicher Geradschleifer für die Edelstahlbearbeitung mit hoher Eintauchtiefe für leichte Schleif- und Polierarbeiten an besonders schwer zugänglichen Stellen.
	105	106	106	106	107
			▲▲		▲▲
	▲	▲	▲▲	▲	▲▲
			▲▲		▲▲
	▲▲	▲▲		▲▲	
	▲▲	▲▲	▲▲	▲▲	
	▲▲	▲▲		▲▲	▲▲
	▲	▲		▲	
			▲		
	1 010 W	1 010 W	1 010 W	350 W	350 W
	32 500 1/min	9 500 - 32 500 1/min	2 900 - 9 900 1/min	13 000 - 28 000 1/min	3 500 - 8 500 1/min
	2,10 kg	2,10 kg	2,20 kg	1,50 kg	1,50 kg
	8 mm	8 mm	8 mm	6 mm	6 mm
	45 mm	45 mm	50 mm	20 mm	20 mm
	●	●	●	●	●

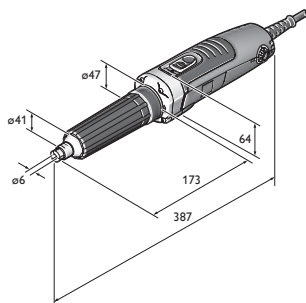

GSZ 4-280 EL

GSZ 8-280 P

Handlicher und leistungsstarker Geradschleifer für Schleif- und Entgratarbeiten an schwer zugänglichen Stellen, auch für den halbstationären Einsatz geeignet.



Zubehör ab Seite 107

Nennaufnahme	W	750
Leistungsabgabe	W	400
Leerlaufdrehzahl	1/min	28 000
Schleifkörper max. Ø	mm	45
Spannzange max. Ø	mm	8
Spannhals-Ø	mm	43
Fräser max. Ø	mm	12
Kabel mit Stecker	m	4
Gewicht nach EPTA	kg	1,40
Bestellnummer		7 223 16 60 00 0
EAN		4014586879505
Preis Euro zzgl. MwSt. [PK01]		207,00
Preis Euro inkl. MwSt. [PK01]		246,33
FEIN Premium Service* zzgl. MwSt.		125,00
FEIN Premium Service* inkl. MwSt.		148,75

FEIN VORTEILE:

- ▶ Kompakte Bauform für Einsatz an besonders beengten Stellen, Spannhals-Ø 43 mm für halbstationären Einsatz als Fräsmotor (z. B. als Kopierfräse).
- ▶ Umfangreicher Anwenderschutz durch Blockierüberwachung, Wiederanlaufschutz, Sanftanlauf, elektronischer Überlastschutz.
- ▶ Innovative Spannzangen mit umlaufendem Bund zum Schutz des Werkstücks sowie um das Abrutschen des Schlüssels beim Werkzeugwechsel zu verhindern.
- ▶ Tachoelektronik POWERtronic für enorme Leistung, Leistungsreserve und besondere Drehzahlkonstanz unter Last.
- ▶ Gegen Metallstaub geschützter Motor und Elektronik.

Im Preis enthalten:

- 1 Spannzange Ø 6 mm, 1 Gabelschlüssel SW13, 1 Gabelschlüssel SW17

GSZ 8-280 PE

Handlicher und leistungsstarker Geradschleifer für Schleif- und Entgratarbeiten an schwer zugänglichen Stellen, auch für den halbstationären Einsatz geeignet.



Zubehör ab Seite 107

Nennaufnahme	W	750
Leistungsabgabe	W	400
Leerlaufdrehzahl	1/min	8 500 - 28 000
Schleifkörper max. Ø	mm	50
Spannzange max. Ø	mm	8
Spannhals-Ø	mm	43
Fräser max. Ø	mm	12
Kabel mit Stecker	m	4
Gewicht nach EPTA	kg	1,40
Bestellnummer		7 223 17 60 00 0
EAN		4014586879437
Preis Euro zzgl. MwSt. [PK01]		227,00
Preis Euro inkl. MwSt. [PK01]		270,13
FEIN Premium Service* zzgl. MwSt.		125,00
FEIN Premium Service* inkl. MwSt.		148,75

FEIN VORTEILE:

- ▶ Kompakte Bauform für Einsatz an besonders beengten Stellen, Spannhals-Ø 43 mm für halbstationären Einsatz als Fräsmotor (z. B. als Kopierfräse).
- ▶ Umfangreicher Anwenderschutz durch Blockierüberwachung, Wiederanlaufschutz, Sanftanlauf, elektronischer Überlastschutz.
- ▶ Innovative Spannzangen mit umlaufendem Bund zum Schutz des Werkstücks sowie um das Abrutschen des Schlüssels beim Werkzeugwechsel zu verhindern.
- ▶ Variable Drehzahl ermöglicht den Einsatz unterschiedlicher Werkzeuge.
- ▶ Tachoelektronik POWERtronic für enorme Leistung, Leistungsreserve und besondere Drehzahlkonstanz unter Last.
- ▶ Gegen Metallstaub geschützter Motor und Elektronik.

Im Preis enthalten:

- 1 Spannzange Ø 6 mm, 1 Gabelschlüssel SW13, 1 Gabelschlüssel SW17

GSZ 8-280 PL

Handlicher und leistungsstarker Geradschleifer mit hoher Eintauchtiefe für Schleif- und Entgratarbeiten an schwer zugänglichen Stellen.



Zubehör ab Seite 107

Nennaufnahme	W	750
Leistungsabgabe	W	410
Leerlaufdrehzahl	1/min	28 000
Spannzange max. Ø	mm	8
Spannhals-Ø	mm	43
Fräser max. Ø	mm	12
Kabel mit Stecker	m	4
Gewicht nach EPTA	kg	1,80
Bestellnummer		7 223 18 60 00 0
EAN		4014586879598
Preis Euro zzgl. MwSt. [PK01]		373,00
Preis Euro inkl. MwSt. [PK01]		443,87
FEIN Premium Service* zzgl. MwSt.		125,00
FEIN Premium Service* inkl. MwSt.		148,75

FEIN VORTEILE:

- ▶ Langer, schlanker Hals ermöglicht tiefes Eintauchen in Werkstücke (z. B. Innenschleifen von Rohren).
- ▶ Umfangreicher Anwenderschutz durch Blockierüberwachung, Wiederanlaufschutz, Sanftanlauf, elektronischer Überlastschutz.
- ▶ Innovative Spannzangen mit umlaufendem Bund zum Schutz des Werkstücks sowie um das Abrutschen des Schlüssels beim Werkzeugwechsel zu verhindern.
- ▶ Tachoelektronik POWERtronic für enorme Leistung, Leistungsreserve und besondere Drehzahlkonstanz unter Last.
- ▶ Austauschbarer Gummi-Halslagerüberzug.
- ▶ Gegen Metallstaub geschützter Motor und Elektronik.

Im Preis enthalten:

- 1 Gabelschlüssel SW13, 1 Spannzange Ø 6 mm, 1 Gabelschlüssel SW17

**GSZ 8-280 PEL**

Handlicher und leistungsstarker Geradschleifer mit hoher Eintauchtiefe für Schleif- und Entgratarbeiten an schwer zugänglichen Stellen.



Zubehör ab Seite 107

Nennaufnahme	W	750
Leistungsabgabe	W	410
Leerlaufdrehzahl	1/min	8 500 - 28 000
Schleifkörper max. Ø	mm	50
Spannzange max. Ø	mm	8
Spannhals-Ø	mm	43
Fräser max. Ø	mm	12
Kabel mit Stecker	m	4
Gewicht nach EPTA	kg	1,80
Bestellnummer		7 223 19 60 00 0
EAN		4014586879444
Preis Euro zzgl. MwSt. [PK01]		395,00
Preis Euro inkl. MwSt. [PK01]		470,05
FEIN Premium Service* zzgl. MwSt.		125,00
FEIN Premium Service* inkl. MwSt.		148,75

FEIN VORTEILE:

- ▶ Langer, schlanker Hals ermöglicht tiefes Eintauchen in Werkstücke (z. B. Innenschleifen von Rohren).
- ▶ Umfangreicher Anwenderschutz durch Blockierüberwachung, Wiederanlaufschutz, Sanftanlauf, elektronischer Überlastschutz.
- ▶ Innovative Spannzangen mit umlaufendem Bund zum Schutz des Werkstücks sowie um das Abrutschen des Schlüssels beim Werkzeugwechsel zu verhindern.
- ▶ Variable Drehzahl ermöglicht den Einsatz unterschiedlicher Werkzeuge.
- ▶ Tachoelektronik POWERtronic für enorme Leistung, Leistungsreserve und besondere Drehzahlkonstanz unter Last.
- ▶ Austauschbarer Gummi-Halslagerüberzug.
- ▶ Gegen Metallstaub geschützter Motor und Elektronik.

Im Preis enthalten:

1 Spannzange Ø 6 mm, 1 Gabelschlüssel SW13, 1 Gabelschlüssel SW17

GSZ 8-90 PEL

Handlicher und leistungsstarker Geradschleifer für die Edelstahlbearbeitung mit hoher Eintauchtiefe für Schleif- und Polierarbeiten an besonders schwer zugänglichen Stellen.



Zubehör ab Seite 107

Nennaufnahme	W	750
Leistungsabgabe	W	410
Leerlaufdrehzahl	1/min	8 500
Schleifkörper max. Ø	mm	50
Spannzange max. Ø	mm	8
Spannhals-Ø	mm	43
Fräser max. Ø	mm	12
Kabel mit Stecker	m	4
Gewicht nach EPTA	kg	1,80
Bestellnummer		7 223 20 60 00 0
EAN		4014586879451
Preis Euro zzgl. MwSt. [PK01]		467,00
Preis Euro inkl. MwSt. [PK01]		555,73
FEIN Premium Service* zzgl. MwSt.		125,00
FEIN Premium Service* inkl. MwSt.		148,75

FEIN VORTEILE:

- ▶ Langer, schlanker Hals ermöglicht tiefes Eintauchen in Werkstücke (z. B. Innenschleifen von Rohren).
- ▶ Umfangreicher Anwenderschutz durch Blockierüberwachung, Wiederanlaufschutz, Sanftanlauf, elektronischer Überlastschutz.
- ▶ Innovative Spannzangen mit umlaufendem Bund zum Schutz des Werkstücks sowie um das Abrutschen des Schlüssels beim Werkzeugwechsel zu verhindern.
- ▶ Tachoelektronik POWERtronic für enorme Leistung, Leistungsreserve und besondere Drehzahlkonstanz unter Last.
- ▶ Austauschbarer Gummi-Halslagerüberzug.
- ▶ Gegen Metallstaub geschützter Motor und Elektronik.

Im Preis enthalten:

1 Spannzange Ø 6 mm, 1 Gabelschlüssel SW13, 1 Gabelschlüssel SW17

GSZ 11-320 PRL

Handlicher und äußerst leistungsstarker Geradschleifer mit hoher Eintauchtiefe für schwere Schleif- und Entgratarbeiten an schwer zugänglichen Stellen mit FEIN ErgoGrip für ermüdungsfreies Arbeiten.



Zubehör ab Seite 107

Nennaufnahme	W	1 010
Leistungsabgabe	W	620
Leerlaufdrehzahl	1/min	32 500
Schleifkörper max. Ø	mm	45
Spannzange max. Ø	mm	8
Spannhals-Ø	mm	43
Fräser max. Ø	mm	12
Kabel mit Stecker	m	4
Gewicht nach EPTA	kg	2,10
Bestellnummer		7 223 21 60 00 0
EAN		4014586880495
Preis Euro zzgl. MwSt. [PK01]		405,00
Preis Euro inkl. MwSt. [PK01]		481,95
FEIN Premium Service* zzgl. MwSt.		125,00
FEIN Premium Service* inkl. MwSt.		148,75

FEIN VORTEILE:

- ▶ Langer, schlanker Hals ermöglicht tiefes Eintauchen in Werkstücke (z. B. Innenschleifen von Rohren).
- ▶ Umfangreicher Anwenderschutz durch Blockierüberwachung, Wiederanlaufschutz, Sanftanlauf, elektronischer Überlastschutz.
- ▶ Innovative Spannzangen mit umlaufendem Bund zum Schutz des Werkstücks sowie um das Abrutschen des Schlüssels beim Werkzeugwechsel zu verhindern.
- ▶ Tachoelektronik POWERtronic für enorme Leistung, Leistungsreserve und besondere Drehzahlkonstanz unter Last.
- ▶ Austauschbarer Gummi-Halslagerüberzug.
- ▶ Gegen Metallstaub geschützter Motor und Elektronik.

Im Preis enthalten:

1 Spannzange Ø 8 mm, 1 Gabelschlüssel SW13, 1 Gabelschlüssel SW17

GSZ 11-320 PERL

Handlicher und äußerst leistungsstarker Geradschleifer mit hoher Eintauchtiefe für schwere Schleif- und Entgratarbeiten an schwer zugänglichen Stellen mit FEIN ErgoGrip für ermüdungsfreies Arbeiten.



Zubehör ab Seite 107

Nennaufnahme	W	1 010
Leistungsabgabe	W	620
Leerlaufdrehzahl	1/min	9 500 - 32 500
Schleifkörper max. Ø	mm	45
Spannzange max. Ø	mm	8
Spannhals-Ø	mm	43
Fräser max. Ø	mm	12
Kabel mit Stecker	m	4
Gewicht nach EPTA	kg	2,10
Bestellnummer		7 223 22 60 00 0
EAN		4014586880501
Preis Euro zzgl. MwSt. [PK01]		425,00
Preis Euro inkl. MwSt. [PK01]		505,75
FEIN Premium Service* zzgl. MwSt.		125,00
FEIN Premium Service* inkl. MwSt.		148,75

FEIN VORTEILE:

- ▶ Langer, schlanker Hals ermöglicht tiefes Eintauchen in Werkstücke (z. B. Innenschleifen von Rohren).
- ▶ Umfangreicher Anwenderschutz durch Blockierüberwachung, Wiederanlaufschutz, Sanftanlauf, elektronischer Überlastschutz.
- ▶ Innovative Spannzangen mit umlaufendem Bund zum Schutz des Werkstücks sowie um das Abrutschen des Schlüssels beim Werkzeugwechsel zu verhindern.
- ▶ Variable Drehzahl ermöglicht den Einsatz unterschiedlicher Werkzeuge.
- ▶ Tachoelektronik POWERtronic für enorme Leistung, Leistungsreserve und besondere Drehzahlkonstanz unter Last.
- ▶ Austauschbarer Gummi-Halslagerüberzug.
- ▶ Gegen Metallstaub geschützter Motor und Elektronik.

Im Preis enthalten:

1 Spannzange Ø 8 mm, 1 Gabelschlüssel SW13, 1 Gabelschlüssel SW17

GSZ 11-90 PERL

Handlicher und äußerst leistungsstarker Geradschleifer für die Edelstahlbearbeitung mit hoher Eintauchtiefe für schwere Schleif- und Polierarbeiten mit FEIN ErgoGrip für ermüdungsfreies Arbeiten.



Zubehör ab Seite 107

Nennaufnahme	W	1 010
Leistungsabgabe	W	620
Leerlaufdrehzahl	1/min	2 900 - 9 900
Polierwerkzeug Ø	mm	80
Schleifkörper max. Ø	mm	50
Spannzange max. Ø	mm	8
Spannhals-Ø	mm	43
Fräser max. Ø	mm	12
Kabel mit Stecker	m	4
Gewicht nach EPTA	kg	2,20
Bestellnummer		7 223 23 60 00 0
EAN		4014586880525
Preis Euro zzgl. MwSt. [PK01]		499,00
Preis Euro inkl. MwSt. [PK01]		593,81
FEIN Premium Service* zzgl. MwSt.		125,00
FEIN Premium Service* inkl. MwSt.		148,75

FEIN VORTEILE:

- ▶ Langer, schlanker Hals ermöglicht tiefes Eintauchen in Werkstücke (z. B. Innenschleifen von Rohren).
- ▶ Umfangreicher Anwenderschutz durch Blockierüberwachung, Wiederanlaufschutz, Sanftanlauf, elektronischer Überlastschutz.
- ▶ Innovative Spannzangen mit umlaufendem Bund zum Schutz des Werkstücks sowie um das Abrutschen des Schlüssels beim Werkzeugwechsel zu verhindern.
- ▶ Variable Drehzahl ermöglicht den Einsatz unterschiedlicher Werkzeuge.
- ▶ Tachoelektronik POWERtronic für enorme Leistung, Leistungsreserve und besondere Drehzahlkonstanz unter Last.
- ▶ Austauschbarer Gummi-Halslagerüberzug.
- ▶ Gegen Metallstaub geschützter Motor und Elektronik.

Im Preis enthalten:

1 Spannzange Ø 8 mm, 1 Gabelschlüssel SW13, 1 Gabelschlüssel SW17

GSZ 4-280 EL

Äußerst handlicher Geradschleifer mit hoher Eintauchtiefe für leichte Schleif- und Entgratarbeiten an besonders schwer zugänglichen Stellen.



Zubehör ab Seite 107

Nennaufnahme	W	350
Leistungsabgabe	W	170
Leerlaufdrehzahl	1/min	13 000 - 28 000
Schleifkörper max. Ø	mm	20
Spannzange max. Ø	mm	6
Spannhals-Ø	mm	43
Fräser max. Ø	mm	12
Kabel mit Stecker	m	5
Gewicht nach EPTA	kg	1,50
Bestellnummer		7 223 24 60 00 0
EAN		4014586880594
Preis Euro zzgl. MwSt. [PK01]		367,00
Preis Euro inkl. MwSt. [PK01]		436,73
FEIN Premium Service* zzgl. MwSt.		125,00
FEIN Premium Service* inkl. MwSt.		148,75

FEIN VORTEILE:

- ▶ Langer, schlanker Hals sowie max. Fadenmaß von 210 mm ermöglichen tiefes Eintauchen in Werkstücke (z. B. Innenschleifen von Rohren).
- ▶ Innovative Spannzangen mit umlaufendem Bund zum Schutz des Werkstücks sowie um das Abrutschen des Schlüssels beim Werkzeugwechsel zu verhindern.
- ▶ Variable Drehzahl ermöglicht den Einsatz unterschiedlicher Werkzeuge.
- ▶ Gegen Metallstaub geschützter Motor und Elektronik.
- ▶ Austauschbarer Gummi-Halslagerüberzug.

Im Preis enthalten:

1 Spannzange Ø 6 mm, 1 Gabelschlüssel SW13, 1 Gabelschlüssel SW17

**GSZ 4-90 EL**

Äußerst handlicher Geradschleifer für die Edelstahlbearbeitung mit hoher Eintauchtiefe für leichte Schleif- und Polierarbeiten an besonders schwer zugänglichen Stellen.



Zubehör ab Seite 107

Nenaufnahme	W	350
Leistungsabgabe	W	170
Leerlaufdrehzahl	1/min	3 500 - 8 500
Polierwerkzeug Ø	mm	50
Schleifkörper max. Ø	mm	20
Spannzange max. Ø	mm	6
Fräser max. Ø	mm	12
Kabel mit Stecker	m	5
Gewicht nach EPTA	kg	1,50
Bestellnummer		7 223 25 60 00 0
EAN		4014586880648
Preis Euro zzgl. MwSt. [PK01]		367,00
Preis Euro inkl. MwSt. [PK01]		436,73
FEIN Premium Service* zzgl. MwSt.		125,00
FEIN Premium Service* inkl. MwSt.		148,75

FEIN VORTEILE:

- ▶ Variable Drehzahl ermöglicht den Einsatz unterschiedlicher Werkzeuge.
- ▶ Langer, schlanker Hals sowie max. Fadenmaß von 210 mm ermöglichen tiefes Eintauchen in Werkstücke (z. B. Innenschleifen von Rohren).
- ▶ Innovative Spannzangen mit umlaufendem Bund zum Schutz des Werkstücks sowie um das Abrutschen des Schlüssels beim Werkzeugwechsel zu verhindern.
- ▶ Austauschbarer Gummi-Halslagerüberzug.
- ▶ Gegen Metallstaub geschützter Motor und Elektronik.

Im Preis enthalten:

1 Gabelschlüssel SW17, 1 Spannzange Ø 6 mm, 1 Gabelschlüssel SW13

Geradschleifer**Spannzangen für GSZ 4, GSZ 8, GSZ 11****Spannzange**

mit umlaufendem Bund zum Schutz des Werkstücks sowie um das Abrutschen des Schlüssels beim Werkzeugwechsel zu verhindern.

Ø mm	Bestellnummer	Preis Euro zzgl. MwSt.	Preis Euro inkl. MwSt.
6	6 32 07 128 00 0	19,77	23,53
8	6 32 07 129 00 0	19,77	23,53
3	6 32 07 130 00 0	19,77	23,53
6,35	6 32 07 131 00 0	19,77	23,53

**Spannzangen Inox**

in Edelstahlausführung, mit umlaufendem Bund zum Schutz des Werkstücks sowie um das Abrutschen des Schlüssels beim Werkzeugwechsel zu verhindern.

Ø mm	Bestellnummer	Preis Euro zzgl. MwSt.	Preis Euro inkl. MwSt.
3	6 32 07 132 00 0	22,89	27,24
6	6 32 07 133 00 0	22,89	27,24
8	6 32 07 134 00 0	22,89	27,24
6,35	6 32 07 135 00 0	22,89	27,24

Spannzangen für MSh 635**Spannzange**

Ø mm	Bestellnummer	Preis Euro zzgl. MwSt.	Preis Euro inkl. MwSt.
3	6 32 07 097 00 0	21,66	25,78
6	6 32 07 103 00 9	21,66	25,78

Spannzangen für MSh 636-1, MSh 648-1, MSHe 648-1, MShy 648-1Z**Spannzange**

Einstecktiefe 30 mm

Ø mm	Bestellnummer	Preis Euro zzgl. MwSt.	Preis Euro inkl. MwSt.
3	6 32 07 087 00 1	21,66	25,78
6	6 32 07 059 00 6	21,66	25,78
8	6 32 07 069 00 5	21,66	25,78
6,35	6 32 07 088 00 9	21,66	25,78

Allgemeines Zubehör**Werkzeugkoffer**

Kunststoff, Innenmaße: 470 x 275 x 116 mm

Bestellnummer	Preis Euro zzgl. MwSt.	Preis Euro inkl. MwSt.
3 39 01 118 01 0	35,49	42,23

**Kunststoff-Box**

Koffer-Einsatz mit verschließbarem Deckel für Kleinteile und Zubehör, passend zu Werkzeugkoffer 3 39 01 118 01 0, max. 5 St./Koffer.

Bestellnummer	Preis Euro zzgl. MwSt.	Preis Euro inkl. MwSt.
3 39 01 119 00 0	3,78	4,50



		MSfo 869-1c 300 Hz 200 V	MSfo 869-1d 300 Hz 200 V	MSfo 852-1c 300 Hz 200 V	MSfo 852-1d 300 Hz 200 V	MSfo 870-1c 300 Hz 200 V	MSfo 870-1d 300 Hz 200 V
		Leistungsstarker HF-Winkelschleifer für schwere Trenn- und Schleifarbeiten.	Leistungsstarker HF-Winkelschleifer für schwere Schleifarbeiten.	Leistungsstarker HF-Winkelschleifer für mittlere bis schwere Schleif- und Bürstarbeiten.		Leistungsstärkster FEIN HF-Winkelschleifer für extreme Trenn- und Schleifarbeiten.	Leistungsstärkster FEIN HF-Winkelschleifer für extreme Schleifarbeiten.
Seite		110	110	110	111	111	111
Anwendung	schruppen	▲▲	▲▲	▲▲	▲▲	▲▲	▲▲
	entgraten	▲	▲	▲	▲	▲	▲
	trennen	▲▲	▲	▲	▲	▲▲	▲
Technische Attribute	Frequenz	300 Hz	300 Hz	300 Hz	300 Hz	300 Hz	300 Hz
	Spannung/Stromart	200 V/3~	200 V/3~	200 V/3~	200 V/3~	200 V/3~	200 V/3~
	Nennaufnahme	3 100 W	3 100 W	1 900 W	1 900 W	3 700 W	3 700 W
	Leistungsabgabe	2 450 W	2 450 W	1 400 W	1 400 W	2 800 W	2 800 W
	Leerlaufdrehzahl	6 500 1/min	8 600 1/min	6 400 1/min	8 500 1/min	6 600 1/min	8 600 1/min
	Kabel	5 m	5 m	5 m	5 m	5 m	5 m
	Gewicht nach EPTA	7,70 kg	7,40 kg	6,30 kg	5,90 kg	8,50 kg	8,20 kg
	Flansche	M 14	M 14	M 14	M 14	M 14	M 14
	Schleifscheibe Ø	230 mm	180 mm	230 mm	180 mm	230 mm	180 mm
	Elast. Schleifteller Ø	180 mm	180 mm	180 mm	180 mm	180 mm	180 mm

▲ geeignet ▲▲ sehr gut geeignet



MSfo 869-1c
MSfo 869-1d



MSfo 852-1c
MSfo 852-1d



MSfo 870-1c



MSfo 870-1d

	MSfo 849-1c 300 Hz 200 V	MSfov 852-1 300 Hz 200 V	MSf 843-1c 300 Hz 200 V	HFw 9-125 300 Hz 200 V	MSfov 852-1-180 300 Hz 200 V
	Leistungsstarker HF-Winkelschleifer für mittlere Schleifarbeiten.	Langhals-HF-Winkelschleifer für schwer zugängliche Stellen.	Leistungsstarker HF-Compact-Winkelschleifer für mittlere Schleif- und Entgratarbeiten.	Handlicher HF-Compact-Winkelschleifer für leichte Schleif- und Entgratarbeiten.	Langhals-HF-Winkelschleifer für schwer zugängliche Stellen.
	112	112	112	113	113
		▲▲	▲▲		▲▲
		▲	▲		▲
			▲		
	300 Hz	300 Hz	300 Hz	300 Hz	300 Hz
	200 V/3~	200 V/3~	200 V/3~	200 V/3~	200 V/3~
	1 500 W	1 900 W	1 100 W	900 W	1 900 W
	1 075 W	1 400 W	700 W	690 W	1 400 W
	6 150 1/min	8 800 1/min	6 500 1/min	7 100 1/min	7 450 1/min
	5 m	5 m	5 m	5 m	5 m
	5,10 kg	5,20 kg	3,60 kg	2,50 kg	5,30 kg
	M 14	M 14	M 14		M 14
	180 mm	125 mm	125 mm	125 mm	180 mm
	180 mm		125 mm	125 mm	



MSfov 852-1



MSf 843-1c

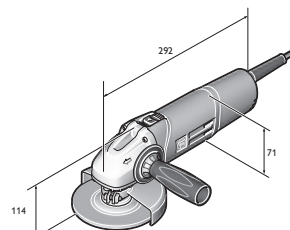

HFw 9-125

MSfo 869-1c 300 Hz 200 V



Zubehör ab Seite 120

Leistungsstarker HF-Winkelschleifer für schwere Trenn- und Schleifarbeiten.

Nennaufnahme	W	3 100
Leistungsabgabe	W	2 450
Frequenz	Hz	300
Spannung/Stromart	V/3~	200
Leerlaufdrehzahl	1/min	6 500
Schleifscheibe Ø	mm	230
Elast. Schleifteller Ø	mm	180
Flansche		M 14
Kabel	m	5
Gewicht nach EPTA	kg	7,70
Bestellnummer		7 820 62 00 26 0
EAN		4014586856759
Preis Euro zzgl. MwSt. [PK09]		1.135,00
Preis Euro inkl. MwSt. [PK09]		1.350,65

FEIN VORTEILE:

- ▶ Metall-Motor- und Getriebegehäuse für höchste Belastbarkeit im industriellen Dauereinsatz.
- ▶ Vollgekapselter Motor, 100% staubgeschützt mit Oberflächenkühlung für maximale Standfestigkeit und Lebensdauer auch unter extremen Einsatzbedingungen.
- ▶ Verschleiß- und wartungsarm.
- ▶ Höchste Zuverlässigkeit und überragende Lebensdauer.
- ▶ Hohe Effektiv-Leistung.
- ▶ Enorme Drehzahl-Konstanz.

Im Preis enthalten:

1 Schutzhaube, 1 Paar Flansche, 1 Satz Schlüssel, 1 Anti-Vibrationshandgriff

Andere Frequenzen und Spannungen finden Sie im numerischen Teil.

MSfo 869-1d 300 Hz 200 V



Zubehör ab Seite 120

Leistungsstarker HF-Winkelschleifer für schwere Schleifarbeiten.

Nennaufnahme	W	3 100
Leistungsabgabe	W	2 450
Frequenz	Hz	300
Spannung/Stromart	V/3~	200
Leerlaufdrehzahl	1/min	8 600
Schleifscheibe Ø	mm	180
Elast. Schleifteller Ø	mm	180
Flansche		M 14
Kabel	m	5
Gewicht nach EPTA	kg	7,40
Bestellnummer		7 820 65 00 26 0
EAN		4014586856834
Preis Euro zzgl. MwSt. [PK09]		1.135,00
Preis Euro inkl. MwSt. [PK09]		1.350,65

FEIN VORTEILE:

- ▶ Metall-Motor- und Getriebegehäuse für höchste Belastbarkeit im industriellen Dauereinsatz.
- ▶ Vollgekapselter Motor, 100% staubgeschützt mit Oberflächenkühlung für maximale Standfestigkeit und Lebensdauer auch unter extremen Einsatzbedingungen.
- ▶ Verschleiß- und wartungsarm.
- ▶ Hohe Effektiv-Leistung.
- ▶ Enorme Drehzahl-Konstanz.
- ▶ Höchste Zuverlässigkeit und überragende Lebensdauer.

Im Preis enthalten:

1 Schutzhaube, 1 Paar Flansche, 1 Satz Schlüssel, 1 Anti-Vibrationshandgriff

Andere Frequenzen und Spannungen finden Sie im numerischen Teil.

MSfo 852-1c 300 Hz 200 V



Zubehör ab Seite 120

Leistungsstarker HF-Winkelschleifer für mittlere bis schwere Schleif- und Bürstarbeiten.

Nennaufnahme	W	1 900
Leistungsabgabe	W	1 400
Frequenz	Hz	300
Spannung/Stromart	V/3~	200
Leerlaufdrehzahl	1/min	6 400
Schleifscheibe Ø	mm	230
Elast. Schleifteller Ø	mm	180
Flansche		M 14
Kabel	m	5
Gewicht nach EPTA	kg	6,30
Bestellnummer		7 820 71 00 26 0
EAN		4014586856933
Preis Euro zzgl. MwSt. [PK09]		995,00
Preis Euro inkl. MwSt. [PK09]		1.184,05

FEIN VORTEILE:

- ▶ Metall-Motor- und Getriebegehäuse für höchste Belastbarkeit im industriellen Dauereinsatz.
- ▶ Vollgekapselter Motor, 100% staubgeschützt mit Oberflächenkühlung für maximale Standfestigkeit und Lebensdauer auch unter extremen Einsatzbedingungen.
- ▶ Verschleiß- und wartungsarm.
- ▶ Höchste Zuverlässigkeit und überragende Lebensdauer.
- ▶ Hohe Effektiv-Leistung.
- ▶ Enorme Drehzahl-Konstanz.

Im Preis enthalten:

1 Schutzhaube, 1 Paar Flansche, 1 Satz Schlüssel, 1 Anti-Vibrationshandgriff

Andere Frequenzen und Spannungen finden Sie im numerischen Teil.

MSfo 852-1d 300 Hz 200 V

Leistungsstarker HF-Winkelschleifer für mittlere bis schwere Schleif- und Bürstarbeiten.



Zubehör ab Seite 120

Nennaufnahme	W	1 900
Leistungsabgabe	W	1 400
Frequenz	Hz	300
Spannung/Stromart	V/3~	200
Leerlaufdrehzahl	1/min	8 500
Schleifscheibe Ø	mm	180
Elast. Schleifteller Ø	mm	180
Flansche		M 14
Kabel	m	5
Gewicht nach EPTA	kg	5,90
Bestellnummer		7 820 73 00 26 0
EAN		4014586856971
Preis Euro zzgl. MwSt. [PK09]		975,00
Preis Euro inkl. MwSt. [PK09]		1.160,25

FEIN VORTEILE:

- ▶ Metall-Motor- und Getriebegehäuse für höchste Belastbarkeit im industriellen Dauereinsatz.
- ▶ Vollgekapselter Motor, 100% staubgeschützt mit Oberflächenkühlung für maximale Standfestigkeit und Lebensdauer auch unter extremen Einsatzbedingungen.
- ▶ Verschleiß- und wartungsarm.
- ▶ Höchste Zuverlässigkeit und überragende Lebensdauer.
- ▶ Hohe Effektiv-Leistung.
- ▶ Enorme Drehzahl-Konstanz.

Im Preis enthalten:

1 Schutzhaube, 1 Paar Flansche, 1 Satz Schlüssel, 1 Anti-Vibrationshandgriff

Andere Frequenzen und Spannungen finden Sie im numerischen Teil.

MSfo 870-1c 300 Hz 200 V

Leistungsstärkster FEIN HF-Winkelschleifer für extreme Trenn- und Schleifarbeiten.



Zubehör ab Seite 120

Nennaufnahme	W	3 700
Leistungsabgabe	W	2 800
Frequenz	Hz	300
Spannung/Stromart	V/3~	200
Leerlaufdrehzahl	1/min	6 600
Schleifscheibe Ø	mm	230
Elast. Schleifteller Ø	mm	180
Flansche		M 14
Kabel	m	5
Gewicht nach EPTA	kg	8,50
Bestellnummer		7 820 75 00 26 0
EAN		4014586857053
Preis Euro zzgl. MwSt. [PK09]		1.315,00
Preis Euro inkl. MwSt. [PK09]		1.564,85

FEIN VORTEILE:

- ▶ Metall-Motor- und Getriebegehäuse für höchste Belastbarkeit im industriellen Dauereinsatz.
- ▶ Vollgekapselter Motor, 100% staubgeschützt mit Oberflächenkühlung für maximale Standfestigkeit und Lebensdauer auch unter extremen Einsatzbedingungen.
- ▶ Verschleiß- und wartungsarm.
- ▶ Höchste Zuverlässigkeit und überragende Lebensdauer.
- ▶ Hohe Effektiv-Leistung.
- ▶ Enorme Drehzahl-Konstanz.

Im Preis enthalten:

1 Schutzhaube, 1 Paar Flansche, 1 Satz Schlüssel, 1 Anti-Vibrationshandgriff

Andere Frequenzen und Spannungen finden Sie im numerischen Teil.

MSfo 870-1d 300 Hz 200 V

Leistungsstärkster FEIN HF-Winkelschleifer für extreme Schleifarbeiten.



Zubehör ab Seite 120

Nennaufnahme	W	3 700
Leistungsabgabe	W	2 800
Frequenz	Hz	300
Spannung/Stromart	V/3~	200
Leerlaufdrehzahl	1/min	8 600
Schleifscheibe Ø	mm	180
Elast. Schleifteller Ø	mm	180
Flansche		M 14
Kabel	m	5
Gewicht nach EPTA	kg	8,20
Bestellnummer		7 820 77 00 26 0
EAN		4014586857107
Preis Euro zzgl. MwSt. [PK09]		1.315,00
Preis Euro inkl. MwSt. [PK09]		1.564,85

FEIN VORTEILE:

- ▶ Metall-Motor- und Getriebegehäuse für höchste Belastbarkeit im industriellen Dauereinsatz.
- ▶ Vollgekapselter Motor, 100% staubgeschützt mit Oberflächenkühlung für maximale Standfestigkeit und Lebensdauer auch unter extremen Einsatzbedingungen.
- ▶ Verschleiß- und wartungsarm.
- ▶ Höchste Zuverlässigkeit und überragende Lebensdauer.
- ▶ Hohe Effektiv-Leistung.
- ▶ Enorme Drehzahl-Konstanz.

Im Preis enthalten:

1 Schutzhaube, 1 Paar Flansche, 1 Satz Schlüssel, 1 Anti-Vibrationshandgriff

Andere Frequenzen und Spannungen finden Sie im numerischen Teil.

MSfo 849-1c 300 Hz 200 V



Zubehör ab Seite 120

Leistungsstarker HF-Winkelschleifer für mittlere Schleifarbeiten.

Nennaufnahme	W	1 500
Leistungsabgabe	W	1 075
Frequenz	Hz	300
Spannung/Stromart	V/3~	200
Leerlaufdrehzahl	1/min	6 150
Schleifscheibe Ø	mm	180
Elast. Schleifteller Ø	mm	180
Flansche		M 14
Kabel	m	5
Gewicht nach EPTA	kg	5,10
Bestellnummer		7 820 80 00 26 0
EAN		4014586857145
Preis Euro zzgl. MwSt. [PK09]		1.005,00
Preis Euro inkl. MwSt. [PK09]		1.195,95

FEIN VORTEILE:

- ▶ Metall-Motor- und Getriebegehäuse für höchste Belastbarkeit im industriellen Dauereinsatz.
- ▶ Vollgekapselter Motor, 100% staubgeschützt mit Oberflächenkühlung für maximale Standfestigkeit und Lebensdauer auch unter extremen Einsatzbedingungen.
- ▶ Verschleiß- und wartungsarm.
- ▶ Höchste Zuverlässigkeit und überragende Lebensdauer.
- ▶ Enorme Drehzahl-Konstanz.
- ▶ Hohe Effektiv-Leistung.

Im Preis enthalten:

- 1 Anti-Vibrationshandgriff, 1 Satz Schlüssel, 1 Schutzhaube, 1 Paar Flansche

Andere Frequenzen und Spannungen finden Sie im numerischen Teil.

MSfov 852-1 300 Hz 200 V



Zubehör ab Seite 120

Langhals-HF-Winkelschleifer für schwer zugängliche Stellen.

Nennaufnahme	W	1 900
Leistungsabgabe	W	1 400
Frequenz	Hz	300
Spannung/Stromart	V/3~	200
Leerlaufdrehzahl	1/min	8 800
Schleifscheibe Ø	mm	125
Flansche		M 14
Kabel	m	5
Gewicht nach EPTA	kg	5,20
Bestellnummer		7 820 83 00 26 0
EAN		4014586857336
Preis Euro zzgl. MwSt. [PK09]		1.265,00
Preis Euro inkl. MwSt. [PK09]		1.505,35

FEIN VORTEILE:

- ▶ Besonders flacher Getriebekopf mit 65 mm Höhe einschl. Schleifscheibe.
- ▶ Metall-Motor- und Getriebegehäuse für höchste Belastbarkeit im industriellen Dauereinsatz.
- ▶ Vollgekapselter Motor, 100% staubgeschützt mit Oberflächenkühlung für maximale Standfestigkeit und Lebensdauer auch unter extremen Einsatzbedingungen.
- ▶ Verschleiß- und wartungsarm.
- ▶ Höchste Zuverlässigkeit und überragende Lebensdauer.
- ▶ Hohe Effektiv-Leistung.
- ▶ Enorme Drehzahl-Konstanz.

Im Preis enthalten:

- 1 Schutzhaube, 1 Paar Flansche, 1 Satz Schlüssel

Andere Frequenzen und Spannungen finden Sie im numerischen Teil.

MSf 843-1c 300 Hz 200 V



Zubehör ab Seite 120

Leistungsstarker HF-Compact-Winkelschleifer für mittlere Schleif- und Entgratarbeiten.

Nennaufnahme	W	1 100
Leistungsabgabe	W	700
Frequenz	Hz	300
Spannung/Stromart	V/3~	200
Leerlaufdrehzahl	1/min	6 500
Schleifscheibe Ø	mm	125
Elast. Schleifteller Ø	mm	125
Flansche		M 14
Kabel	m	5
Gewicht nach EPTA	kg	3,60
Bestellnummer		7 820 85 00 26 0
EAN		4014586864402
Preis Euro zzgl. MwSt. [PK09]		920,00
Preis Euro inkl. MwSt. [PK09]		1.094,80

FEIN VORTEILE:

- ▶ Metall-Motor- und Getriebegehäuse für höchste Belastbarkeit im industriellen Dauereinsatz.
- ▶ Durchzugsbelüftung für effektive Motorkühlung.
- ▶ Verschleiß- und wartungsarm.
- ▶ Höchste Zuverlässigkeit und überragende Lebensdauer.
- ▶ Hohe Effektiv-Leistung.
- ▶ Enorme Drehzahl-Konstanz.

Im Preis enthalten:

- 1 Schutzhaube, 1 Paar Flansche, 1 Satz Schlüssel, 1 Anti-Vibrationshandgriff

Andere Frequenzen und Spannungen finden Sie im numerischen Teil.



HFw 9-125 300 Hz 200 V

Handlicher HF-Compact-Winkelschleifer für leichte Schleif- und Entgratarbeiten.



Zubehör ab Seite 120

Nennaufnahme	W	900
Leistungsabgabe	W	690
Frequenz	Hz	300
Spannung/Stromart	V/3~	200
Leerlaufdrehzahl	1/min	7 100
Schleifscheibe Ø	mm	125
Elast. Schleifteller Ø	mm	125
Kabel	m	5
Gewicht nach EPTA	kg	2,50
Bestellnummer		7 820 86 60 00 0
EAN		4014586869513
Preis Euro zzgl. MwSt. [PK09]		729,00
Preis Euro inkl. MwSt. [PK09]		867,51

FEIN VORTEILE:

- ▶ Hocheffizienter Compact-Winkelschleifer mit der höchsten Abtragsleistung im Markt.
- ▶ Stauffester, vollgekapselter Schalter für maximale Lebensdauer.
- ▶ Besonders dickwandiger Metall-Getriebekopf aus Alu-Guss für höchste Standfestigkeit und Lebensdauer.
- ▶ Perfekte Ergonomie mit 2 Griffzonen und geringstem Griffmaß für optimales Handling auch im Dauerbetrieb.
- ▶ Durchzugsbelüftung.
- ▶ Luftaustritt nach unten.
- ▶ Hohe Effektiv-Leistung.
- ▶ Enorme Drehzahl-Konstanz.
- ▶ Geringes Gewicht.

Im Preis enthalten:

- 1 Schutzhaube, 1 Paar Flansche, 1 Anti-Vibrationshandgriff, 1 Satz Schlüssel

Andere Frequenzen und Spannungen finden Sie im numerischen Teil.

MSfov 852-1-180 300 Hz 200 V

Langhals-HF-Winkelschleifer für schwer zugängliche Stellen.



Zubehör ab Seite 120

Nennaufnahme	W	1 900
Leistungsabgabe	W	1 400
Frequenz	Hz	300
Spannung/Stromart	V/3~	200
Leerlaufdrehzahl	1/min	7 450
Schleifscheibe Ø	mm	180
Flansche		M 14
Kabel	m	5
Gewicht nach EPTA	kg	5,30
Bestellnummer		7 820 87 60 00 0
EAN		4014586886022
Preis Euro zzgl. MwSt. [PK09]		1.495,00
Preis Euro inkl. MwSt. [PK09]		1.779,05

FEIN VORTEILE:

- ▶ Besonders flacher Getriebekopf mit 65 mm Höhe einschl. Schleifscheibe.
- ▶ Metall-Motor- und Getriebegehäuse für höchste Belastbarkeit im industriellen Dauereinsatz.
- ▶ Vollgekapselter Motor, 100% staubgeschützt mit Oberflächenkühlung für maximale Standfestigkeit und Lebensdauer auch unter extremen Einsatzbedingungen.
- ▶ Verschleiß- und wartungsarm.
- ▶ Höchste Zuverlässigkeit und überragende Lebensdauer.
- ▶ Hohe Effektiv-Leistung.
- ▶ Enorme Drehzahl-Konstanz.

Im Preis enthalten:

- 1 Schutzhaube, 1 Paar Flansche, 1 Satz Schlüssel

Schleifen



	MSho 840-2 300 Hz 200 V	MShyo 869-1a 300 Hz 200 V	MShyo 869-1d 300 Hz 200 V	MShyo 852-4a 300 Hz 200 V	MSho 852-1 300 Hz 200 V
	Handlicher HF-Geradschleifer für leichte Schleifarbeiten.	Leistungsstärkster HF-Geradschleifer für Satinierarbeiten mit großen Werkzeugen.	Leistungsstärkster HF-Geradschleifer für schwere Schleifarbeiten.	Leistungsstarker HF-Geradschleifer für Satinierarbeiten.	Leistungsstarker HF-Geradschleifer für mittlere bis schwere Schleifarbeiten mit hoher Drehzahl.
Seite	115	115	115	116	116
Anwendung	schruppen	▲▲		▲▲	▲▲
	entgraten				▲
	satinieren		▲▲		▲▲
	fräsen	▲			
Technische Attribute	Frequenz	300 Hz	300 Hz	300 Hz	300 Hz
	Spannung/Stromart	200 V/3~	200 V/3~	200 V/3~	200 V/3~
	Nennaufnahme	410 W	3 100 W	3 100 W	1 900 W
	Leistungsabgabe	290 W	2 450 W	2 410 W	1 400 W
	Leerlaufdrehzahl	18 000 1/min	5 000 1/min	10 200 1/min	5 800 1/min
	Kabel	5 m	5 m	5 m	5 m
	Gewicht nach EPTA	2,10 kg	8,90 kg	8,90 kg	5,70 kg
	Flansche		M 16	M 16	M 12
	Spannzange max. Ø	6 mm			
	Schleifkörper max. Ø	50 mm			

▲ geeignet ▲▲ sehr gut geeignet

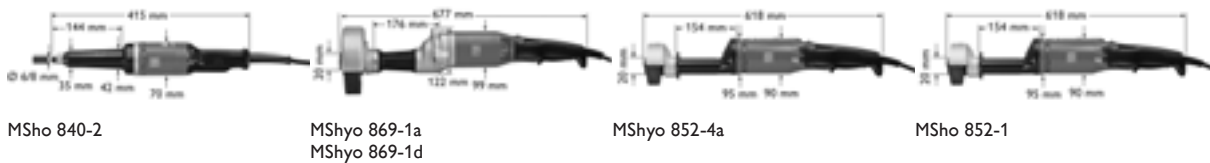



MSho 840-2 300 Hz 200 V

Handlicher HF-Geradschleifer für leichte Schleifarbeiten.



Zubehör ab Seite 120

Nennaufnahme	W	410
Leistungsabgabe	W	290
Frequenz	Hz	300
Spannung/Stromart	V/3~	200
Leerlaufdrehzahl	1/min	18 000
Schleifkörper max. Ø	mm	50
Spannzange max. Ø	mm	6
Kabel	m	5
Gewicht nach EPTA	kg	2,10
Bestellnummer		7 823 03 00 26 0
EAN		4014586827636
Preis Euro zzgl. MwSt. [PK09]		731,00
Preis Euro inkl. MwSt. [PK09]		869,89

FEIN VORTEILE:

- ▶ Äußerst handlich für den universellen Einsatz.
- ▶ Mehrfach gelagerte, geteilte Schleifspindel für absolut präzisen und vibrationsfreien Rundlauf.
- ▶ Metall-Motor- und Getriebegehäuse für höchste Belastbarkeit im industriellen Dauereinsatz.
- ▶ Vollgekapselter Motor, 100% staubgeschützt mit Oberflächenkühlung für maximale Standfestigkeit und Lebensdauer auch unter extremen Einsatzbedingungen.
- ▶ Verschleiß- und wartungsarm.
- ▶ Höchste Zuverlässigkeit und überragende Lebensdauer.
- ▶ Hohe Effektiv-Leistung.
- ▶ Enorme Drehzahl-Konstanz.

Im Preis enthalten:

1 Spannzange Ø 6 mm, 1 Satz Schlüssel

Andere Frequenzen und Spannungen finden Sie im numerischen Teil.

MShyo 869-1a 300 Hz 200 V

Leistungsstärkster HF-Geradschleifer für Satinierarbeiten mit großen Werkzeugen.



Zubehör ab Seite 120

Nennaufnahme	W	3 100
Leistungsabgabe	W	2 450
Frequenz	Hz	300
Spannung/Stromart	V/3~	200
Leerlaufdrehzahl	1/min	5 000
Flansche		M 16
Schleifkörper max. Ø x Breite	mm	175 x 40
Kabel	m	5
Gewicht nach EPTA	kg	8,90
Bestellnummer		7 824 37 00 26 0
EAN		4014586857633
Preis Euro zzgl. MwSt. [PK09]		1.490,00
Preis Euro inkl. MwSt. [PK09]		1.773,10

FEIN VORTEILE:

- ▶ Ideales Leistungsgewicht und ausgezeichneter Wirkungsgrad.
- ▶ Durchzugsstark für hohe Abtragsleistung.
- ▶ Äußerst ruhiger Lauf.
- ▶ Metall-Motor- und Getriebegehäuse für höchste Belastbarkeit im industriellen Dauereinsatz.
- ▶ Vollgekapselter Motor, 100% staubgeschützt mit Oberflächenkühlung für maximale Standfestigkeit und Lebensdauer auch unter extremen Einsatzbedingungen.
- ▶ Verschleiß- und wartungsarm.
- ▶ Höchste Zuverlässigkeit und überragende Lebensdauer.
- ▶ Hohe Effektiv-Leistung.
- ▶ Enorme Drehzahl-Konstanz.

Im Preis enthalten:

1 Schutzhaube, 1 Satz Schlüssel, 1 Paar Flansche

Andere Frequenzen und Spannungen finden Sie im numerischen Teil.

MShyo 869-1d 300 Hz 200 V

Leistungsstärkster HF-Geradschleifer für schwere Schleifarbeiten.



Zubehör ab Seite 120

Nennaufnahme	W	3 100
Leistungsabgabe	W	2 410
Frequenz	Hz	300
Spannung/Stromart	V/3~	200
Leerlaufdrehzahl	1/min	10 200
Flansche		M 16
Schleifkörper max. Ø x Breite	mm	150 x 32
Kabel	m	5
Gewicht nach EPTA	kg	8,90
Bestellnummer		7 824 38 00 26 0
EAN		4014586858111
Preis Euro zzgl. MwSt. [PK09]		1.490,00
Preis Euro inkl. MwSt. [PK09]		1.773,10

FEIN VORTEILE:

- ▶ Ideales Leistungsgewicht und ausgezeichneter Wirkungsgrad.
- ▶ Durchzugsstark für hohe Abtragsleistung.
- ▶ Äußerst ruhiger Lauf.
- ▶ Metall-Motor- und Getriebegehäuse für höchste Belastbarkeit im industriellen Dauereinsatz.
- ▶ Vollgekapselter Motor, 100% staubgeschützt mit Oberflächenkühlung für maximale Standfestigkeit und Lebensdauer auch unter extremen Einsatzbedingungen.
- ▶ Verschleiß- und wartungsarm.
- ▶ Höchste Zuverlässigkeit und überragende Lebensdauer.
- ▶ Hohe Effektiv-Leistung.
- ▶ Enorme Drehzahl-Konstanz.

Im Preis enthalten:

1 Schutzhaube, 1 Satz Schlüssel, 1 Paar Flansche

Andere Frequenzen und Spannungen finden Sie im numerischen Teil.

Schleifen

MShyo 852-4a 300 Hz 200 V



Zubehör ab Seite 120

Leistungsstarker HF-Geradschleifer für Satinierarbeiten.

Nennaufnahme	W	1 900
Leistungsabgabe	W	1 400
Frequenz	Hz	300
Spannung/Stromart	V/3~	200
Leerlaufdrehzahl	1/min	5 800
Flansche		M 12
Schleifkörper max. Ø x Breite	mm	125 x 32/28
Kabel	m	5
Gewicht nach EPTA	kg	5,70
Bestellnummer		7 824 40 00 26 0
EAN		4014586858180
Preis Euro zzgl. MwSt. [PK09]		1.245,00
Preis Euro inkl. MwSt. [PK09]		1.481,55

FEIN VORTEILE:

- ▶ Durchzugsstark für hohe Abtragsleistung.
- ▶ Metall-Motor- und Getriebegehäuse für höchste Belastbarkeit im industriellen Dauereinsatz.
- ▶ Äußerst ruhiger Lauf.
- ▶ Hohe Effektiv-Leistung.
- ▶ Vollgekapselter Motor, 100% staubgeschützt mit Oberflächenkühlung für maximale Standfestigkeit und Lebensdauer auch unter extremen Einsatzbedingungen.
- ▶ Höchste Zuverlässigkeit und überragende Lebensdauer.
- ▶ Verschleiß- und wartungsarm.
- ▶ Enorme Drehzahl-Konstanz.

Im Preis enthalten:

1 Schutzhaube, 1 Paar Flansche, 1 Satz Schlüssel

Andere Frequenzen und Spannungen finden Sie im numerischen Teil.

MSho 852-1 300 Hz 200 V



Zubehör ab Seite 120

Leistungsstarker HF-Geradschleifer für mittlere bis schwere Schleifarbeiten mit hoher Drehzahl.

Nennaufnahme	W	1 900
Leistungsabgabe	W	1 400
Frequenz	Hz	300
Spannung/Stromart	V/3~	200
Leerlaufdrehzahl	1/min	18 000
Flansche		M 12
Schleifkörper max. Ø x Breite	mm	85 x 32/26
Kabel	m	5
Gewicht nach EPTA	kg	5,20
Bestellnummer		7 824 42 00 26 0
EAN		4014586858241
Preis Euro zzgl. MwSt. [PK09]		999,00
Preis Euro inkl. MwSt. [PK09]		1.188,81

FEIN VORTEILE:

- ▶ Ideales Leistungsgewicht und ausgezeichneter Wirkungsgrad.
- ▶ Äußerst ruhiger Lauf.
- ▶ Metall-Motor- und Getriebegehäuse für höchste Belastbarkeit im industriellen Dauereinsatz.
- ▶ Vollgekapselter Motor, 100% staubgeschützt mit Oberflächenkühlung für maximale Standfestigkeit und Lebensdauer auch unter extremen Einsatzbedingungen.
- ▶ Verschleiß- und wartungsarm.
- ▶ Höchste Zuverlässigkeit und überragende Lebensdauer.
- ▶ Hohe Effektiv-Leistung.
- ▶ Enorme Drehzahl-Konstanz.

Im Preis enthalten:

1 Satz Schlüssel, 1 Paar Flansche, 1 Schutzhaube

Andere Frequenzen und Spannungen finden Sie im numerischen Teil.

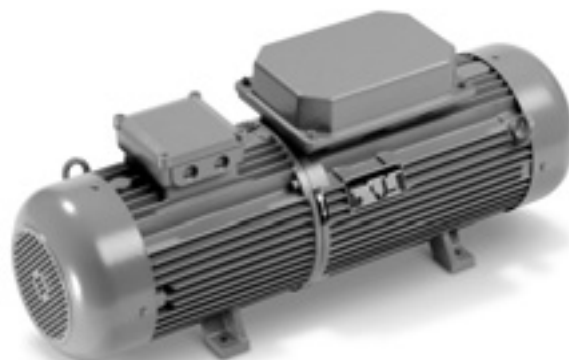

	MO83-7,5 KSR 50400 300 Hz 200 V	MO83-11 KSR 50400 300 Hz 200 V	MO83-15 KSR 50400 300 Hz 200 V	MO83-20 KSR 50400 300 Hz 200 V	MO83-25 KSR 50400 300 Hz 200 V	MO83-30 KSR 50400 300 Hz 200 V	MO83-45 KSR 50400 300 Hz 200 V
Seite	118	118	118	118	119	119	119
Technische Attribute	Spannung sekundärseitig	200 V	200 V	200 V	200 V	200 V	200 V
	Abgabeleistung	7,5 kVA	11 kVA	15 kVA	20 kVA	25 kVA	45 kVA
	Motorleistung	8 kVA	11,6 kVA	15 kVA	20 kVA	24 kVA	41 kVA
	Motorstrom (400 V)	16 A	21,4 A	26,6 A	34,2 A	44,2 A	75,1 A
	Leistungsaufnahme	11,1 kVA	14,9 kVA	18,5 kVA	23,8 kVA	30,7 kVA	34,4 kVA
	Leerlaufleistung	1,1 kVA	1,4 kVA	2,4 kVA	2,8 kVA	3,3 kVA	3,7 kVA
	Gewicht	75 kg	110 kg	164 kg	176 kg	200 kg	240 kg

Schleifen

MO83-7,5KSR 50400 300 Hz 200 V



Zubehör ab Seite 120

Spannung sekundärseitig	V	200
Abgabeleistung	kVA	7,5
Motorleistung	kVA	8
Motorstrom (400 V)	A	16
Leistungsaufnahme	kVA	11,1
Leerlaufleistung	kVA	1,1
Länge x Höhe	mm	794 x 360
Gewicht	kg	75
Bestellnummer	9 28 19 340 26 4	
EAN	4014586845494	
Preis Euro zzgl. MwSt. [PK10]	7.159,00	
Preis Euro inkl. MwSt. [PK10]	8.519,21	

Andere Frequenzen und Spannungen finden Sie im numerischen Teil.

MO83-11KSR 50400 300 Hz 200 V



Zubehör ab Seite 120

Spannung sekundärseitig	V	200
Abgabeleistung	kVA	11
Motorleistung	kVA	11,6
Motorstrom (400 V)	A	21,4
Leistungsaufnahme	kVA	14,9
Leerlaufleistung	kVA	1,4
Länge x Höhe	mm	844 x 360
Gewicht	kg	110
Bestellnummer	9 28 21 340 26 0	
EAN	4014586845593	
Preis Euro zzgl. MwSt. [PK10]	7.686,00	
Preis Euro inkl. MwSt. [PK10]	9.146,34	

Andere Frequenzen und Spannungen finden Sie im numerischen Teil.

MO83-15KSR 50400 300 Hz 200 V



Zubehör ab Seite 120

Spannung sekundärseitig	V	200
Abgabeleistung	kVA	15
Motorleistung	kVA	15
Motorstrom (400 V)	A	26,6
Leistungsaufnahme	kVA	18,5
Leerlaufleistung	kVA	2,4
Länge x Höhe	mm	1 058 x 416
Gewicht	kg	164
Bestellnummer	9 28 22 340 26 4	
EAN	4014586845661	
Preis Euro zzgl. MwSt. [PK10]	9.305,00	
Preis Euro inkl. MwSt. [PK10]	11.072,95	

Andere Frequenzen und Spannungen finden Sie im numerischen Teil.

MO83-20KSR 50400 300 Hz 200 V



Zubehör ab Seite 120

Spannung sekundärseitig	V	200
Abgabeleistung	kVA	20
Motorleistung	kVA	20
Motorstrom (400 V)	A	34,2
Leistungsaufnahme	kVA	23,8
Leerlaufleistung	kVA	2,8
Länge x Höhe	mm	1 058 x 416
Gewicht	kg	176
Bestellnummer	9 28 28 340 26 6	
EAN	4014586845791	
Preis Euro zzgl. MwSt. [PK10]	10.647,00	
Preis Euro inkl. MwSt. [PK10]	12.669,93	

Andere Frequenzen und Spannungen finden Sie im numerischen Teil.



MO83-25KSR 50400 300 Hz 200 V



Zubehör ab Seite 120

Spannung sekundärseitig	V	200
Abgabeleistung	kVA	25
Motorleistung	kVA	24
Motorstrom (400 V)	A	44,2
Leistungsaufnahme	kVA	30,7
Leerlaufleistung	kVA	3,3
Länge x Höhe	mm	1 058 x 416
Gewicht	kg	200
Bestellnummer	9 28 29 340 26 7	
EAN	4014586845852	
Preis Euro zzgl. MwSt. [PK10]	12.311,00	
Preis Euro inkl. MwSt. [PK10]	14.650,09	

Andere Frequenzen und Spannungen finden Sie im numerischen Teil.

MO83-30KSR 50400 300 Hz 200 V



Zubehör ab Seite 120

Spannung sekundärseitig	V	200
Abgabeleistung	kVA	30
Motorleistung	kVA	28
Motorstrom (400 V)	A	49,4
Leistungsaufnahme	kVA	34,4
Leerlaufleistung	kVA	3,7
Länge x Höhe	mm	1 058 x 416
Gewicht	kg	240
Bestellnummer	9 28 24 340 26 2	
EAN	4014586845715	
Preis Euro zzgl. MwSt. [PK10]	14.519,00	
Preis Euro inkl. MwSt. [PK10]	17.277,61	

Andere Frequenzen und Spannungen finden Sie im numerischen Teil.

MO83-45KSR 50400 300 Hz 200 V



Zubehör ab Seite 120

Spannung sekundärseitig	V	200
Abgabeleistung	kVA	45
Motorleistung	kVA	41
Motorstrom (400 V)	A	75,1
Leistungsaufnahme	kVA	52,1
Leerlaufleistung	kVA	5,4
Länge x Höhe	mm	1 252 x 463
Gewicht	kg	360
Bestellnummer	9 28 26 340 26 8	
EAN	4014586845746	
Preis Euro zzgl. MwSt. [PK10]	17.345,00	
Preis Euro inkl. MwSt. [PK10]	20.640,55	

Andere Frequenzen und Spannungen finden Sie im numerischen Teil.

Schleifen

Allgemeines Zubehör HF-Maschinen



Anti-Vibrationshandgriff
M 8, vibrationsdämpfend, zur Reduzierung von Vibrationen bei längerer Einsatzdauer.

Bestellnummer	Preis Euro zzgl. MwSt.	Preis Euro inkl. MwSt.
3 21 19 124 01 0	8,08	9,62



Anti-Vibrationshandgriff
M 10, vibrationsdämpfend, zur Reduzierung von Vibrationen bei längerer Einsatzdauer.

Bestellnummer	Preis Euro zzgl. MwSt.	Preis Euro inkl. MwSt.
3 21 19 118 01 3	32,47	38,64



Anti-Vibrationshandgriff
M 14, vibrationsdämpfend, zur Reduzierung von Vibrationen bei längerer Einsatzdauer.

Bestellnummer	Preis Euro zzgl. MwSt.	Preis Euro inkl. MwSt.
3 21 19 117 01 5	32,47	38,64



Stiftstecker
über 50 V, 16 A, 100 - 300 Hz, 10 h, 3 P+E

Bestellnummer	Preis Euro zzgl. MwSt.	Preis Euro inkl. MwSt.
3 07 28 123 00 7	21,63	25,74



Stiftstecker
über 50 V, 32 A, 100 - 300 Hz, 10 h, 3 P+E

Bestellnummer	Preis Euro zzgl. MwSt.	Preis Euro inkl. MwSt.
3 07 28 124 00 5	29,41	35,00



Hülstenstecker
über 50 V, 16 A, 100 - 300 Hz, 10 h, 3 P+E

Bestellnummer	Preis Euro zzgl. MwSt.	Preis Euro inkl. MwSt.
3 07 28 130 00 0	26,62	31,68



Hülstenstecker
über 50 V, 32 A, 100 - 300 Hz, 10 h, 3 P+E

Bestellnummer	Preis Euro zzgl. MwSt.	Preis Euro inkl. MwSt.
3 07 28 131 00 9	34,38	40,91



Motorschutzstecker
FEIN Motorschutzstecker schützen die Hochfrequenz-Elektrowerkzeuge zuverlässig gegen Überlastung. Ein Bimetall-Auslöser, der individuell auf den jeweiligen Nennstrom des angeschlossenen Gerätes eingestellt wird, verhindert ein zu spätes oder vorzeitiges Auslösen bei kurzzeitiger Überlastung. Der Motorschutzstecker wird statt des normalen Stiftsteckers an die Anschlussleitung der Hochfrequenz-Elektrowerkzeuge montiert. Der Motorschutzstecker besteht aus dem Stecker nach CEE, thermischen Auslösern mit Temperatur-Kompensation und einem Dreh-Einschaltknebel.
passend zu Baureihe 840, Einstellbereich 1,6 - 2,5 A

Ausführung	Bestellnummer	Preis Euro zzgl. MwSt.	Preis Euro inkl. MwSt.
16 A	3 07 56 085 00 2	166,74	198,42
32 A	3 07 56 093 00 9	173,63	206,62



Motorschutzstecker
FEIN Motorschutzstecker schützen die Hochfrequenz-Elektrowerkzeuge zuverlässig gegen Überlastung. Ein Bimetall-Auslöser, der individuell auf den jeweiligen Nennstrom des angeschlossenen Gerätes eingestellt wird, verhindert ein zu spätes oder vorzeitiges Auslösen bei kurzzeitiger Überlastung. Der Motorschutzstecker wird statt des normalen Stiftsteckers an die Anschlussleitung der Hochfrequenz-Elektrowerkzeuge montiert. Der Motorschutzstecker besteht aus dem Stecker nach CEE, thermischen Auslösern mit Temperatur-Kompensation und einem Dreh-Einschaltknebel.
passend zu Baureihe HF 9, 843, 849, Einstellbereich 4 - 6,3 A

Ausführung	Bestellnummer	Preis Euro zzgl. MwSt.	Preis Euro inkl. MwSt.
16 A	3 07 56 087 00 9	166,74	198,42
32 A	3 07 56 095 00 1	173,63	206,62



Motorschutzstecker
FEIN Motorschutzstecker schützen die Hochfrequenz-Elektrowerkzeuge zuverlässig gegen Überlastung. Ein Bimetall-Auslöser, der individuell auf den jeweiligen Nennstrom des angeschlossenen Gerätes eingestellt wird, verhindert ein zu spätes oder vorzeitiges Auslösen bei kurzzeitiger Überlastung. Der Motorschutzstecker wird statt des normalen Stiftsteckers an die Anschlussleitung der Hochfrequenz-Elektrowerkzeuge montiert. Der Motorschutzstecker besteht aus dem Stecker nach CEE, thermischen Auslösern mit Temperatur-Kompensation und einem Dreh-Einschaltknebel.
passend zu Baureihe 852, Einstellbereich 6,3 - 9 A

Ausführung	Bestellnummer	Preis Euro zzgl. MwSt.	Preis Euro inkl. MwSt.
16 A	3 07 56 088 00 7	187,39	222,99
32 A	3 07 56 096 00 4	195,66	232,84



Motorschutzstecker
FEIN Motorschutzstecker schützen die Hochfrequenz-Elektrowerkzeuge zuverlässig gegen Überlastung. Ein Bimetall-Auslöser, der individuell auf den jeweiligen Nennstrom des angeschlossenen Gerätes eingestellt wird, verhindert ein zu spätes oder vorzeitiges Auslösen bei kurzzeitiger Überlastung. Der Motorschutzstecker wird statt des normalen Stiftsteckers an die Anschlussleitung der Hochfrequenz-Elektrowerkzeuge montiert. Der Motorschutzstecker besteht aus dem Stecker nach CEE, thermischen Auslösern mit Temperatur-Kompensation und einem Dreh-Einschaltknebel.
passend zu Baureihe 869, Einstellbereich 9 - 12,5 A

Ausführung	Bestellnummer	Preis Euro zzgl. MwSt.	Preis Euro inkl. MwSt.
16 A	3 07 56 089 00 1	187,39	222,99
32 A	3 07 56 097 00 8	195,66	232,84



Motorschutzstecker
FEIN Motorschutzstecker schützen die Hochfrequenz-Elektrowerkzeuge zuverlässig gegen Überlastung. Ein Bimetall-Auslöser, der individuell auf den jeweiligen Nennstrom des angeschlossenen Gerätes eingestellt wird, verhindert ein zu spätes oder vorzeitiges Auslösen bei kurzzeitiger Überlastung. Der Motorschutzstecker wird statt des normalen Stiftsteckers an die Anschlussleitung der Hochfrequenz-Elektrowerkzeuge montiert. Der Motorschutzstecker besteht aus dem Stecker nach CEE, thermischen Auslösern mit Temperatur-Kompensation und einem Dreh-Einschaltknebel.
passend zu Baureihe 870, Einstellbereich 12,5 - 16 A

Ausführung	Bestellnummer	Preis Euro zzgl. MwSt.	Preis Euro inkl. MwSt.
16 A	3 07 56 090 00 3	187,39	222,99
32 A	3 07 56 098 00 6	195,66	232,84

Allgemeines Zubehör Frequenz-Umformer



Anbausteckdose
über 50 V, 16 A, 100 - 300 Hz, 10 h, 3 P+E

Bestellnummer	Preis Euro zzgl. MwSt.	Preis Euro inkl. MwSt.
3 07 28 141 00 8	42,15	50,16



Wandsteckdose
über 50 V, 16 A, 100 - 300 Hz, 10 h, 3 P+E

Bestellnummer	Preis Euro zzgl. MwSt.	Preis Euro inkl. MwSt.
3 07 28 137 00 5	29,95	35,64

Wandsteckdose
über 50 V, 32 A, 100 - 300 Hz, 10 h, 3 P+E

Bestellnummer	Preis Euro zzgl. MwSt.	Preis Euro inkl. MwSt.
3 07 28 138 00 3	39,93	47,52

Gerätekombination



Gerätekombination
für MO 83 - 7,5 KSR

Bestellnummer	Preis Euro zzgl. MwSt.	Preis Euro inkl. MwSt.
3 07 49 065 00 9	1.458,00	1.735,02



Gerätekombination
für MO 83 - 11 KSR

Bestellnummer	Preis Euro zzgl. MwSt.	Preis Euro inkl. MwSt.
3 07 49 073 00 6	1.886,00	2.244,34



Gerätekombination
für MO 83 - 15 KSR

Bestellnummer	Preis Euro zzgl. MwSt.	Preis Euro inkl. MwSt.
3 07 49 067 00 6	2.107,00	2.507,33

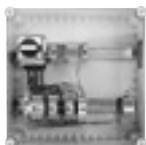

Gerätekombination
für MO 83 - 20 KSR

Bestellnummer	Preis Euro zzgl. MwSt.	Preis Euro inkl. MwSt.
3 07 49 068 00 4	2.496,00	2.970,24

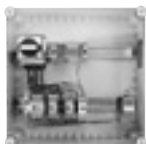

Gerätekombination
für MO 83 - 25 KSR / MO 83 - 30 KSR

Bestellnummer	Preis Euro zzgl. MwSt.	Preis Euro inkl. MwSt.
3 07 49 069 00 8	2.606,00	3.101,14

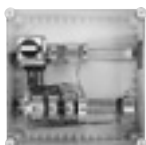

Gerätekombination
für MO 83 - 45 KSR

Bestellnummer	Preis Euro zzgl. MwSt.	Preis Euro inkl. MwSt.
3 07 49 070 00 0	3.272,00	3.893,68

**Zubehör MO 83 - 25 KSR, MO 83 - 30 KSR,
MO 83 - 45 KSR**

Schwingmetall-Puffer

4 Stück je Frequenzumformer erforderlich.

Bestellnummer	Preis Euro zzgl. MwSt.	Preis Euro inkl. MwSt.
3 14 15 020 00 8	33,94	40,39

**Zubehör MO 83 - 20 KSR, MO 83 - 7,5 KSR,
MO 83 - 11 KSR, MO 83 - 15 KSR**

Schwingmetall-Puffer

4 Stück je Frequenzumformer erforderlich.

Bestellnummer	Preis Euro zzgl. MwSt.	Preis Euro inkl. MwSt.
3 14 15 081 00 1	14,76	17,56



Blech ist nicht gleich Blech. Und unsere Werkzeuge kennen den Unterschied.

Wellbleche, Trapezbleche, Stahlplatten und Profile erfordern spezielle Lösungen. FEIN weiß, worauf es in der Blechbearbeitung ankommt – und das seit 1927. Aus dieserlangjährigen Erfahrung ist ein Sortiment entstanden, das in seiner Vielfalt und Professionalität beispielhaft ist: Kompakte Knabber, die zu den wendigsten und kurvengängigsten Schneidwerkzeugen gehören. Blechscheren, die hohe Schneidgeschwindigkeit mit Robustheit und Zuverlässigkeit vereinen. Und Blechschlitzscheren für absolut sauberen und verzugfreien Schnitt. Eines haben die FEIN Blechbearbeitungsspezialisten aber trotz aller Unterschiede gemeinsam: Sie sind perfekt auf Ihre Anforderungen im Arbeitsalltag zugeschnitten.



Schlitzscheren	Seite	124
Saubere, verwindungsfreie Ausschnitte bei Blechen, Profilen und Rohren – mit nur einem Fließspan.		
Blechscheren	Seite	127
Die richtige Wahl für alle, die auf höchste Schneidleistung in Blechen und rostfreien Stählen Wert legen.		
Knabber	Seite	130
Extrem wendig und kurvengängig – für Trapezbleche, Wellbleche, Profile und gewölbte Tafelbleche besonders geeignet.		



		BSS 1.6 E	BSS 1.6 CE	BSS 2.0 E
		Handliche, kurvengängige Schlitzschere für verzugfreien Schnitt.	Handliche, kurvengängige Schlitzschere mit integriertem Spanabschneider.	Leistungsstarke Schlitzschere für Edelstahlbearbeitung, Wickelfalzrohre und Profile.
Seite		125	125	125
Anwendung	Abschnitte	▲▲	▲▲	▲▲
	Kurvenschnitte	▲	▲	
	Ausschnitte	▲▲	▲▲	
Ausstattung	FEIN Hochleistungsmotor	●	●	
	Spanabschneider	●	●	
Technische Attribute	Nennaufnahme	350 W	350 W	350 W
	Hubzahl	2 100 - 4 500 1/min	2 100 - 4 500 1/min	1 300 - 2 600 1/min
	Schneidgeschwindigkeit	6 - 10 m/min	6 - 10 m/min	2 - 4 m/min
	Gewicht nach EPTA	1,50 kg	1,50 kg	1,70 kg
	Stahl bis 400 N/mm ²	1,6 mm	1,6 mm	2 mm
	Stahl bis 600 N/mm ²	1,2 mm	1,2 mm	1,5 mm
	Stahl bis 800 N/mm ²	1 mm	1 mm	1,3 mm
	NE-Metalle bis 250 N/mm ²	2 mm	2 mm	3 mm
	Schnittbreite	5 mm	5 mm	5 mm
	Radius der kleinsten Kurve	90 (30) mm	90 (30) mm	245 mm
Eintauchdurchmesser	15 (8) mm	15 (8) mm	12 mm	

▲ geeignet ▲▲ sehr gut geeignet ● enthalten

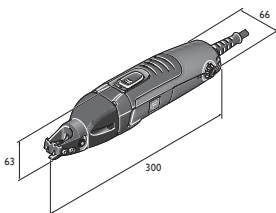

BSS 1.6 E

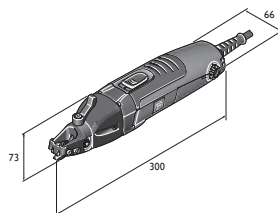

BSS 1.6 CE

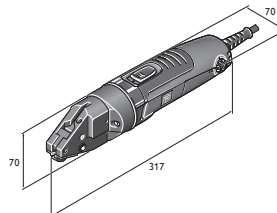

BSS 2.0 E

**BSS 1.6 E**

Handliche, kurvengängige Schlitzschiere für verzugfreien Schnitt.

Zubehör ab Seite 126
Akkuvariante der Maschine siehe
Seite 48

Nennaufnahme	W	350
Leistungsabgabe	W	210
Hubzahl	1/min	2 100 - 4 500
Schneidgeschwindigkeit	m/min	6 - 10
Stahl bis 400 N/mm ²	mm	1,6
Stahl bis 600 N/mm ²	mm	1,2
Stahl bis 800 N/mm ²	mm	1
NE-Metalle bis 250 N/mm ²	mm	2
Schnittbreite	mm	5
Radius der kleinsten Kurve	mm	90 (30) ¹
Eintauchdurchmesser	mm	15 (8) ¹
Kabel mit Stecker	m	5
Gewicht nach EPTA	kg	1,50
Bestellnummer		7 230 31 61 00 0
EAN		4014586874661
Preis Euro zzgl. MwSt. [PK01]		524,00
Preis Euro inkl. MwSt. [PK01]		623,56
FEIN Premium Service* zzgl. MwSt.		95,00
FEIN Premium Service* inkl. MwSt.		113,05

FEIN VORTEILE:

- ▶ Schneller Arbeitsfortschritt aufgrund hervorragender Sicht auf den Schnitt durch offenen Schneidkopf.
- ▶ Linke und rechte Kurvenschnitte sowie verzugfreies Schneiden mit nur einem Fließspan möglich.
- ▶ QuickIN Schnellwechselsystem für schnellen, schlüssellosen Messerwechsel ohne Einstellarbeiten.
- ▶ Exzellente Ergonomie und geringes Gewicht.
- ▶ Motor mit außerordentlicher Leistung und Standfestigkeit.
- ▶ Schneidmesser mit hervorragender Standzeit.
- ▶ 5 Meter Kabel.
- ▶ Saubere Spanabfuhr verhindert Kratzer an Werkstücken und Verletzungen.
- ▶ Edelstahl bis 1,2 mm.
- ▶ Umfangreiches Zubehörprogramm.
- ▶ ¹ mit Kurvenmesser

Im Preis enthalten:

- 1 Schneidmesser, gerade, bis 1,6 mm, 1 Paar Schneidbacken, 1 Schlüssel

BSS 1.6 CE

Handliche, kurvengängige Schlitzschiere mit integriertem Spanabschneider.



Zubehör ab Seite 126

Nennaufnahme	W	350
Leistungsabgabe	W	210
Hubzahl	1/min	2 100 - 4 500
Schneidgeschwindigkeit	m/min	6 - 10
Stahl bis 400 N/mm ²	mm	1,6
Stahl bis 600 N/mm ²	mm	1,2
Stahl bis 800 N/mm ²	mm	1
NE-Metalle bis 250 N/mm ²	mm	2
Schnittbreite	mm	5
Radius der kleinsten Kurve	mm	90 (30) ¹
Eintauchdurchmesser	mm	15 (8) ¹
Kabel mit Stecker	m	5
Gewicht nach EPTA	kg	1,50
Bestellnummer		7 230 32 61 00 0
EAN		4014586874739
Preis Euro zzgl. MwSt. [PK01]		583,00
Preis Euro inkl. MwSt. [PK01]		693,77
FEIN Premium Service* zzgl. MwSt.		95,00
FEIN Premium Service* inkl. MwSt.		113,05

FEIN VORTEILE:

- ▶ Spanabschneider zum Abtrennen des Schneidspans an jeder beliebigen Stelle.
- ▶ Linke und rechte Kurvenschnitte sowie verzugfreies Schneiden mit nur einem Fließspan möglich.
- ▶ Schneller Arbeitsfortschritt aufgrund hervorragender Sicht auf den Schnitt durch offenen Schneidkopf.
- ▶ Exzellente Ergonomie und geringes Gewicht.
- ▶ Motor mit außerordentlicher Leistung und Standfestigkeit.
- ▶ Schneidmesser mit hervorragender Standzeit.
- ▶ 5 Meter Kabel.
- ▶ Saubere Spanabfuhr verhindert Kratzer an Werkstücken und Verletzungen.
- ▶ Edelstahl bis 1,2 mm.
- ▶ Umfangreiches Zubehörprogramm.
- ▶ ¹ mit Kurvenmesser

Im Preis enthalten:

- 1 Schneidmesser, gerade, bis 1,6 mm, 1 Paar Schneidbacken, 1 Schlüssel

BSS 2.0 E

Leistungsstarke Schlitzschiere für Edelstahlbearbeitung, Wickelfalzrohre und Profile.



Zubehör ab Seite 126

Nennaufnahme	W	350
Leistungsabgabe	W	210
Hubzahl	1/min	1 300 - 2 600
Schneidgeschwindigkeit	m/min	2 - 4
Stahl bis 400 N/mm ²	mm	2
Stahl bis 600 N/mm ²	mm	1,5
Stahl bis 800 N/mm ²	mm	1,3
NE-Metalle bis 250 N/mm ²	mm	3
Schnittbreite	mm	5
Radius der kleinsten Kurve	mm	245
Eintauchdurchmesser	mm	12
Kabel mit Stecker	m	5
Gewicht nach EPTA	kg	1,70
Bestellnummer		7 230 33 61 00 0
EAN		4014586874807
Preis Euro zzgl. MwSt. [PK01]		722,00
Preis Euro inkl. MwSt. [PK01]		859,18
FEIN Premium Service* zzgl. MwSt.		95,00
FEIN Premium Service* inkl. MwSt.		113,05

FEIN VORTEILE:

- ▶ Durch hochfeste Messer ideal für Aussteifungsprofile im Trockenbau und Schnitte in Edelstahl.
- ▶ Robuster Schneidkopf für stationärer Einsatz. Maschine kann ganz einfach in den Schraubstock eingespannt werden.
- ▶ Linke und rechte Kurvenschnitte sowie verzugfreies Schneiden mit nur einem Fließspan möglich.
- ▶ Leistungsstarker Motor mit kraftvollem Durchzug selbst bei schwersten Arbeiten. Geeignet für Wickelfalzrohre mit Anschlussfalzen 4 x 0,75 mm.
- ▶ Optimal zum Ablängen von Profilen.
- ▶ Bestens geeignet für Ab- und Ausschnitte.
- ▶ Motor mit außerordentlicher Leistung und Standfestigkeit.
- ▶ Schneidmesser mit hervorragender Standzeit.
- ▶ 5 Meter Kabel.
- ▶ Saubere Spanabfuhr verhindert Kratzer an Werkstücken und Verletzungen.
- ▶ Edelstahl bis 1,5 mm.
- ▶ Umfangreiches Zubehörprogramm.

Im Preis enthalten:

- 1 Schneidmesser, 1 Paar Schneidbacken

Allgemeines Zubehör

**Werkzeugkoffer**

Kunststoff, Innenmaße: 470 x 275 x 116 mm

Bestellnummer	Preis Euro zzgl. MwSt.	Preis Euro inkl. MwSt.
3 39 01 118 01 0	35,49	42,23

**Kunststoff-Box**

Koffer-Einsatz mit verschließbarem Deckel für Kleinteile und Zubehör, passend zu Werkzeugkoffer 3 39 01 118 01 0, max. 5 St./Koffer.

Bestellnummer	Preis Euro zzgl. MwSt.	Preis Euro inkl. MwSt.
3 39 01 119 00 0	3,78	4,50

**Schneidpaste**

Schmiermittel beim Bearbeiten von Blechen.

Bestellnummer	Preis Euro zzgl. MwSt.	Preis Euro inkl. MwSt.
3 21 32 020 12 9	13,44	15,99

Zubehör BSS 1.6 E, BSS 1.6 CE

Schneidmesserfür Stahlblech bis 400 N/mm²

Blechstärke mm	Bestellnummer	Preis Euro zzgl. MwSt.	Preis Euro inkl. MwSt.
1,6	3 13 08 150 00 9	62,15	73,96

Schneidmesserfür rostfreien Stahl bis 800 N/mm²

Blechstärke mm	Bestellnummer	Preis Euro zzgl. MwSt.	Preis Euro inkl. MwSt.
0,8	3 13 08 152 00 1	74,73	88,93

Kurvenmesserfür Stahlblech bis 400 N/mm²

Blechstärke mm	Bestellnummer	Preis Euro zzgl. MwSt.	Preis Euro inkl. MwSt.
1,0	3 13 08 151 00 8	66,05	78,60

Zubehör BSS 1.6 CE

Schneidbacken

1 Paar

Bestellnummer	Preis Euro zzgl. MwSt.	Preis Euro inkl. MwSt.
3 13 08 153 02 0	66,90	79,61

Zubehör BSS 1.6 E

Schneidbacken

1 Paar

Bestellnummer	Preis Euro zzgl. MwSt.	Preis Euro inkl. MwSt.
3 13 08 153 01 4	66,90	79,61

Zubehör BSS 2.0 E

**Schneidmesser**für Stahlblech bis 400 N/mm²

Blechstärke mm	Bestellnummer	Preis Euro zzgl. MwSt.	Preis Euro inkl. MwSt.
2,0	3 13 08 110 00 3	86,41	102,83

Schneidmesserfür rostfreien Stahl bis 800 N/mm²

Blechstärke mm	Bestellnummer	Preis Euro zzgl. MwSt.	Preis Euro inkl. MwSt.
1,3	3 13 08 123 00 8	135,79	161,59

**Schneidbacken**

2er-Pack

Bestellnummer	Preis Euro zzgl. MwSt.	Preis Euro inkl. MwSt.
3 13 08 113 00 9	92,12	109,62

Messerbolzen

Bestellnummer	Preis Euro zzgl. MwSt.	Preis Euro inkl. MwSt.
3 13 08 111 00 2	13,74	16,35



Blech-
bearbeitung

	BLS 1.6 E	BLS 2.5 E	BLS 3.5	BLS 4.2
	Handliche, kurvengängige Blechscheren zum Schneiden und Besäumen dünner Bleche.	Handliche, kurvengängige Blechscheren für die Edelstahlbearbeitung.	Universelle Blechscheren mit werkzeugloser Einstellung der Materialstärke.	Leistungsstarke Blechscheren zum Schneiden, Trennen und Besäumen von Blechkonstruktionen.
Seite	128	128	128	129
Anwendung	Abschnitte	▲▲	▲▲	▲▲
	Kurvenschnitte	▲	▲	▲
Ausstattung	FEIN Hochleistungsmotor	●	●	●
	Wendemesser	4x	4x	2x
	Span-Niederhalter			●
Technische Attribute	Nennaufnahme	350 W	350 W	1 200 W
	Hubzahl	2 300 - 4 800 1/min	800 - 1 700 1/min	1 500 1/min
	Schneidgeschwindigkeit	8 - 12 m/min	3 - 6 m/min	4 - 5 m/min
	Gewicht nach EPTA	1,70 kg	2,10 kg	5,40 kg
	Stahl bis 400 N/mm ²	1,6 mm	2,5 mm	3,5 mm
	Stahl bis 600 N/mm ²	1,2 mm	2 mm	3 mm
	Stahl bis 800 N/mm ²	1 mm	1,6 mm	2 mm
	NE-Metalle bis 250 N/mm ²	2 mm	3 mm	4 mm
Radius der kleinsten Kurve	15 mm	20 mm	30 mm	

▲ geeignet ▲▲ sehr gut geeignet ● enthalten

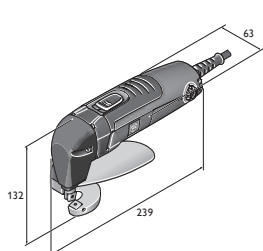

BLS 1.6 E

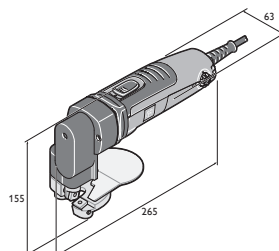

BLS 2.5 E

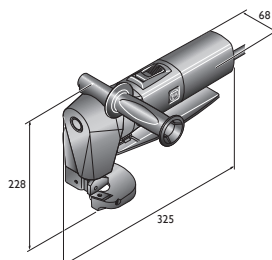

BLS 3.5

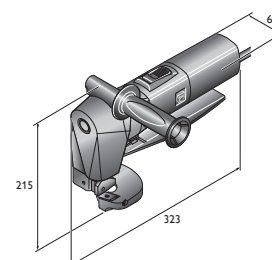

BLS 4.2

BLS 1.6 E

Handliche, kurvengängige Blechscher zum Schneiden und Besäumen dünner Bleche.



Zubehör ab Seite 129
 Akkuvariante der Maschine siehe Seite 48

Nennaufnahme	W	350
Leistungsabgabe	W	210
Hubzahl	1/min	2 300 - 4 800
Schneidgeschwindigkeit	m/min	8 - 12
Stahl bis 400 N/mm ²	mm	1,6
Stahl bis 600 N/mm ²	mm	1,2
Stahl bis 800 N/mm ²	mm	1
NE-Metalle bis 250 N/mm ²	mm	2
Radius der kleinsten Kurve	mm	15
Kabel mit Stecker	m	5
Gewicht nach EPTA	kg	1,70
Bestellnummer		7 230 34 61 00 0
EAN		4014586874876
Preis Euro zzgl. MwSt. [PK01]		489,00
Preis Euro inkl. MwSt. [PK01]		581,91
FEIN Premium Service* zzgl. MwSt.		95,00
FEIN Premium Service* inkl. MwSt.		113,05

FEIN VORTEILE:

- ▶ Außergewöhnliche Handlichkeit durch kompakte und leichte Bauweise für optimale Beweglichkeit der Schere.
- ▶ Gute Kurvengängigkeit bei nur geringer Blechverformung.
- ▶ Vierfach-Wendemesser für saubere und gratfreie Schnitte bei niedrigen Betriebskosten.
- ▶ Optimal zum Besäumen und Zuschneiden.
- ▶ Uneingeschränkte Sicht auf die Schnittlinie.
- ▶ Motor mit außerordentlicher Leistung und Standfestigkeit.
- ▶ 5 Meter Kabel.
- ▶ Edelstahl bis 1,0 mm.

Im Preis enthalten:

Stößel- und Tischmesser, 1 Paar Schlüssel, 1 Spanabweiser

BLS 2.5 E

Handliche, kurvengängige Blechscher für die Edelstahlbearbeitung.



Zubehör ab Seite 129

Nennaufnahme	W	350
Leistungsabgabe	W	210
Hubzahl	1/min	800 - 1 700
Schneidgeschwindigkeit	m/min	3 - 6
Stahl bis 400 N/mm ²	mm	2,5
Stahl bis 600 N/mm ²	mm	2
Stahl bis 800 N/mm ²	mm	1,6
NE-Metalle bis 250 N/mm ²	mm	3
Radius der kleinsten Kurve	mm	20
Kabel mit Stecker	m	5
Gewicht nach EPTA	kg	2,10
Bestellnummer		7 230 35 61 00 0
EAN		4014586874944
Preis Euro zzgl. MwSt. [PK01]		749,00
Preis Euro inkl. MwSt. [PK01]		891,31
FEIN Premium Service* zzgl. MwSt.		95,00
FEIN Premium Service* inkl. MwSt.		113,05

FEIN VORTEILE:

- ▶ Leistungsstarker Motor mit kraftvollem Durchzug für schwerste Arbeiten.
- ▶ Uneingeschränkte Sicht auf die Schnittlinie ermöglicht schnelleren Arbeitsfortschritt.
- ▶ Vierfach-Wendemesser für saubere und gratfreie Schnitte bei niedrigen Betriebskosten.
- ▶ Optimal zum Besäumen und Zuschneiden.
- ▶ Uneingeschränkte Sicht auf die Schnittlinie.
- ▶ Gute Kurvengängigkeit bei nur geringer Blechverformung.
- ▶ 5 Meter Kabel.
- ▶ Edelstahl bis 1,6 mm.

Im Preis enthalten:

Stößel- und Tischmesser, 1 Paar Schlüssel, 1 Spanabweiser

BLS 3.5

Universelle Blechscher mit werkzeugloser Einstellung der Materialstärke.



Zubehör ab Seite 129

Nennaufnahme	W	1 200
Leistungsabgabe	W	750
Hubzahl	1/min	1 500
Schneidgeschwindigkeit	m/min	4 - 5
Stahl bis 400 N/mm ²	mm	3,5
Stahl bis 600 N/mm ²	mm	3
Stahl bis 800 N/mm ²	mm	2
NE-Metalle bis 250 N/mm ²	mm	4
Radius der kleinsten Kurve	mm	30
Kabel mit Stecker	m	5
Gewicht nach EPTA	kg	5,40
Bestellnummer		7 230 23 00 23 8
EAN		4014586848624
Preis Euro zzgl. MwSt. [PK01]		1.407,00
Preis Euro inkl. MwSt. [PK01]		1.674,33
FEIN Premium Service* zzgl. MwSt.		95,00
FEIN Premium Service* inkl. MwSt.		113,05

FEIN VORTEILE:

- ▶ Werkzeuglose Höhenverstellung des Stößels zur Anpassung an unterschiedliche Materialstärken.
- ▶ Hervorragender Arbeitsfortschritt für zügiges Bearbeiten großer und langer Flächen.
- ▶ Optimale und sichere Spanabfuhr durch patentierten Span-Niederhalter.
- ▶ Optimal zum Besäumen von Blechkonstruktionen.
- ▶ Hervorragendes Leistungsgewicht.
- ▶ Uneingeschränkte Sicht auf die Schnittlinie.
- ▶ Motor mit außerordentlicher Leistung und Standfestigkeit.
- ▶ Zweifach-Wendemesser.
- ▶ 5 Meter Kabel.
- ▶ Edelstahl bis 2,0 mm.
- ▶ Umfangreiches Zubehör-Programm.

Im Preis enthalten:

Stößel- und Tischmesser, 1 Spanabweiser, 1 Zusatz-Handgriff, 1 Paar Schlüssel

BLS 4.2

Leistungsstarke Blechscherer zum Schneiden, Trennen und Besäumen von Blechkonstruktionen.



Zubehör ab Seite 129

Nennaufnahme	W	1 200
Leistungsabgabe	W	750
Hubzahl	1/min	750
Schneidgeschwindigkeit	m/min	4 - 5
Stahl bis 400 N/mm ²	mm	4,2
Stahl bis 600 N/mm ²	mm	3
Stahl bis 800 N/mm ²	mm	2
NE-Metalle bis 250 N/mm ²	mm	5
Radius der kleinsten Kurve	mm	25
Kabel mit Stecker	m	5
Gewicht nach EPTA	kg	5,20
Bestellnummer		7 230 24 00 23 4
EAN		4014586848631
Preis Euro zzgl. MwSt. [PK01]		1.473,00
Preis Euro inkl. MwSt. [PK01]		1.752,87
FEIN Premium Service* zzgl. MwSt.		95,00
FEIN Premium Service* inkl. MwSt.		113,05

FEIN VORTEILE:

- ▶ Leistungsstarker Motor mit kraftvollem Durchzug für schwerste Arbeiten.
- ▶ Hervorragender Arbeitsfortschritt für zügiges Bearbeiten großer und langer Flächen.
- ▶ Optimale und sichere Spanabfuhr durch patentierten Span-Niederhalter.
- ▶ Optimal zum Besäumen von Blechkonstruktionen.
- ▶ Hervorragendes Leistungsgewicht.
- ▶ Uneingeschränkte Sicht auf die Schnittlinie.
- ▶ Zweifach-Wendemesser.
- ▶ 5 Meter Kabel.
- ▶ Edelstahl bis 2,0 mm.
- ▶ Umfangreiches Zubehör-Programm.

Im Preis enthalten:

Stößel- und Tischmesser, 1 Spanabweiser, 1 Zusatz-Handgriff, 1 Schleiflehre, 3 Schlüssel

Blechscheren

Allgemeines Zubehör



Werkzeugkoffer

Kunststoff, Innenmaße: 470 x 275 x 116 mm

Bestellnummer	Preis Euro zzgl. MwSt.	Preis Euro inkl. MwSt.
3 39 01 118 01 0	35,49	42,23



Kunststoff-Box

Koffer-Einsatz mit verschließbarem Deckel für Kleinteile und Zubehör, passend zu Werkzeugkoffer 3 39 01 118 01 0, max. 5 St./Koffer.

Bestellnummer	Preis Euro zzgl. MwSt.	Preis Euro inkl. MwSt.
3 39 01 119 00 0	3,78	4,50



Schneidpaste

Schmiermittel beim Bearbeiten von Blechen.

Bestellnummer	Preis Euro zzgl. MwSt.	Preis Euro inkl. MwSt.
3 21 32 020 12 9	13,44	15,99

Zubehör BLS 1.6 E



Stößel- und Tischmesser
für Blech bis 800 N/mm²

Bestellnummer	Preis Euro zzgl. MwSt.	Preis Euro inkl. MwSt.
3 13 08 072 00 0	25,70	30,58

Zubehör BLS 2.5 E

Stößel- und Tischmesser
für Blech bis 800 N/mm²

Blechstärke mm	Bestellnummer	Preis Euro zzgl. MwSt.	Preis Euro inkl. MwSt.
1,6	6 36 01 101 00 9	20,98	24,97

Zubehör BLS 3.5

Tischmesser

für Stahlblech bis 400 N/mm²

Blechstärke mm	Bestellnummer	Preis Euro zzgl. MwSt.	Preis Euro inkl. MwSt.
3,5	3 13 08 136 00 2	48,26	57,43

Tischmesser

für rostfreien Stahl bis 800 N/mm²

Blechstärke mm	Bestellnummer	Preis Euro zzgl. MwSt.	Preis Euro inkl. MwSt.
2,0	3 13 08 143 00 6	55,51	66,06

Stößelmesser

für Stahlblech bis 400 N/mm²

Blechstärke mm	Bestellnummer	Preis Euro zzgl. MwSt.	Preis Euro inkl. MwSt.
3,5	3 13 08 146 00 1	48,93	58,23

Stößelmesser

für rostfreien Stahl bis 800 N/mm²

Blechstärke mm	Bestellnummer	Preis Euro zzgl. MwSt.	Preis Euro inkl. MwSt.
2,0	3 13 08 147 00 5	58,40	69,50

Zubehör BLS 4.2

Tischmesser

Bestellnummer	Preis Euro zzgl. MwSt.	Preis Euro inkl. MwSt.
3 13 08 092 00 8	57,58	68,52

Stößelmesser

für Stahlblech bis 400 N/mm²

Blechstärke mm	Bestellnummer	Preis Euro zzgl. MwSt.	Preis Euro inkl. MwSt.
4,2	3 13 08 096 00 7	96,48	114,81

Stößelmesser

für rostfreien Stahl bis 800 N/mm²

Blechstärke mm	Bestellnummer	Preis Euro zzgl. MwSt.	Preis Euro inkl. MwSt.
2,0	3 13 08 098 00 9	150,39	178,96



	BLK 1.3 TE	BLK 1.3 CSE	BLK 1.6 E	BLK 1.6 LE	BLK 2.0 E	BLK 3.5	BLK 5.0	
	Kompakter und schneller Knabber für Trapezbleche.	Kompakter und schneller Knabber für Wellbleche.	Universeller Knabber für Bleche, Profile, Trapez- und Wellbleche.	Kompakter Knabber für tiefgesickte Trapezbleche im Dach- und Fassadenbau.	Kompakter Knabber mit unbegrenzter Kurvengängigkeit für Ecken und Kanten.	Leistungsstarker Knabber mit unbegrenzter Kurvengängigkeit für Aussparungen und Ausschnitte.	Leistungsstarker Knabber für schwere Demontage- und Schneidarbeiten.	
Seite	131	131	131	132	132	133	133	
Anwendung	Kurvenschnitte	▲▲	▲▲	▲	▲▲	▲▲	▲▲	▲
	Ausschnitte	▲	▲	▲▲	▲	▲▲	▲	
Ausstattung	QuickIN	●	●	●	●	●	●	
	Schneidrichtung	8 x 45°	8 x 45°	8 x 45°	8 x 45°	8 x 45°	3 x 90°	3 x 90°
	rotierender Rundstempel	●	●	●	●			
Technische Attribute	Nennaufnahme	350 W	350 W	350 W	350 W	350 W	1 200 W	1 200 W
	Hubzahl	1 000 - 1 800 1/min	1 000 - 1 800 1/min	800 1/min	800 - 1 500 1/min	500 - 1 000 1/min	750 1/min	750 1/min
	Schneidgeschwindigkeit	2,3 m/min	2,3 m/min	1,9 m/min	2,7 m/min	1 m/min	1,3 m/min	1,3 m/min
	Gewicht nach EPTA	1,80 kg	1,80 kg	1,80 kg	1,90 kg	1,80 kg	3,50 kg	3,80 kg
	Stahl bis 400 N/mm ²	1,3 mm	1,3 mm	1,6 mm	1,6 mm	2 mm	3,5 mm	5 mm
	Stahl bis 600 N/mm ²	0,8 mm	0,8 mm	1 mm	1 mm	1,5 mm	2,3 mm	3,3 mm
	Stahl bis 800 N/mm ²	0,6 mm	0,6 mm	0,7 mm	0,7 mm	1 mm	1,8 mm	2,5 mm
	NE-Metalle bis 250 N/mm ²	2 mm	2 mm	2,5 mm	2,5 mm	2,5 mm	3,5 mm	7 mm
	Schneidspurbreite	4 mm	4 mm	5 mm	5 mm	8 mm	14 mm	8 mm
	Eintauch-Ø mit Matrize	19	19	22	24	18	30	43
Radius der kleinsten Kurve (innen/außen)	25 / 30 mm	15 / 20 mm	30 / 35 mm	65 / 70 mm	4 / 0 mm	7 / 0 mm	86 / 94 mm	

▲ geeignet ▲▲ sehr gut geeignet ● enthalten

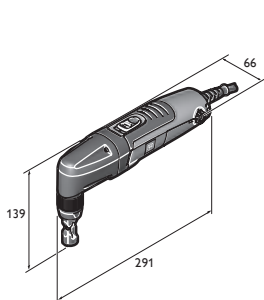

BLK 1.3 CSE

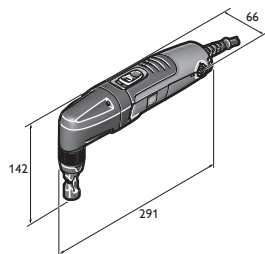

BLK 1.3 TE

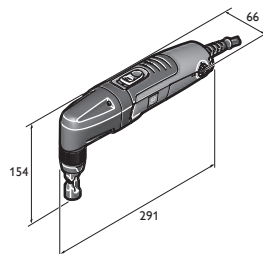

BLK 1.6 E

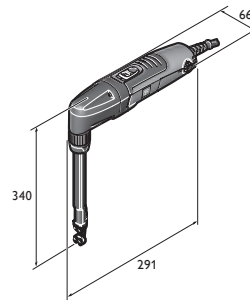

BLK 1.6 LE

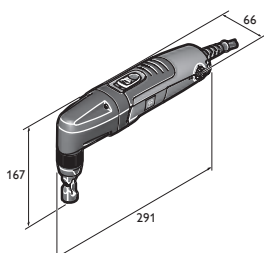

BLK 2.0 E

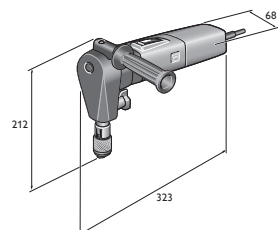

BLK 3.5

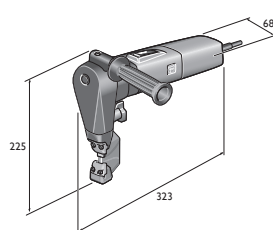

BLK 5.0



BLK 1.3 TE

Kompakter und schneller Knabber für Trapezbleche.



Zubehör ab Seite 134
Akkuvariante der Maschine siehe Seite 48

Nennaufnahme	W	350
Leistungsabgabe	W	210
Hubzahl	1/min	1 000 - 1 800
Schneidgeschwindigkeit	m/min	2,3
Stahl bis 400 N/mm ²	mm	1,3
Stahl bis 600 N/mm ²	mm	0,8
Stahl bis 800 N/mm ²	mm	0,6
NE-Metalle bis 250 N/mm ²	mm	2
Schneidspurbreite	mm	4
Eintauch-Ø mit Matrize	mm	19
Radius der kleinsten Kurve (innen/außen)	mm	25 / 30
Kabel mit Stecker	m	5
Gewicht nach EPTA	kg	1,80
Bestellnummer		7 232 41 60 00 0
EAN		4014586870069
Preis Euro zzgl. MwSt. [PK01]		510,00
Preis Euro inkl. MwSt. [PK01]		606,90
FEIN Premium Service* zzgl. MwSt.		95,00
FEIN Premium Service* inkl. MwSt.		113,05

FEIN VORTEILE:

- ▶ In 45°-Schritten um 360° variabel einstellbare Schneidrichtung durch werkzeuglos drehbaren Matrizenräger.
- ▶ 2,3 m/min Schneidgeschwindigkeit für hervorragenden Arbeitsfortschritt.
- ▶ Optimale Handlichkeit mit einem bis zu 20% schlankeren Griffmaß durch extrem schlanken Getriebekopf.
- ▶ Spanschutzgitter an den Lüftungsschlitzen.
- ▶ Günstige Betriebskosten durch hohe Standzeit von Stempel und Matrize.
- ▶ Kurzzeitiger Überlappungsbereich bis 2,6 mm.
- ▶ Rotierender Stempel für bis zu 30% höhere Standzeit.
- ▶ QuickIN Schnellwechselsystem.
- ▶ Edelstahl bis 0,6 mm.
- ▶ Motor mit außerordentlicher Leistung und Standfestigkeit.
- ▶ 5 Meter Kabel.

Im Preis enthalten:

1 Matrize für Trapezblech (3 01 09 170 00 1), 1 Stempel (6 36 02 050 00 0)

BLK 1.3 CSE

Kompakter und schneller Knabber für Wellbleche.



Zubehör ab Seite 134
Akkuvariante der Maschine siehe Seite 48

Nennaufnahme	W	350
Leistungsabgabe	W	210
Hubzahl	1/min	1 000 - 1 800
Schneidgeschwindigkeit	m/min	2,3
Stahl bis 400 N/mm ²	mm	1,3
Stahl bis 600 N/mm ²	mm	0,8
Stahl bis 800 N/mm ²	mm	0,6
NE-Metalle bis 250 N/mm ²	mm	2
Schneidspurbreite	mm	4
Eintauch-Ø mit Matrize	mm	19
Radius der kleinsten Kurve (innen/außen)	mm	15 / 20
Kabel mit Stecker	m	5
Gewicht nach EPTA	kg	1,80
Bestellnummer		7 232 42 60 00 0
EAN		4014586870137
Preis Euro zzgl. MwSt. [PK01]		510,00
Preis Euro inkl. MwSt. [PK01]		606,90
FEIN Premium Service* zzgl. MwSt.		95,00
FEIN Premium Service* inkl. MwSt.		113,05

FEIN VORTEILE:

- ▶ Optimale Handlichkeit mit einem bis zu 20% schlankeren Griffmaß durch extrem schlanken Getriebekopf.
- ▶ In 45°-Schritten um 360° variabel einstellbare Schneidrichtung durch werkzeuglos drehbaren Matrizenräger.
- ▶ 2,3 m/min Schneidgeschwindigkeit für hervorragenden Arbeitsfortschritt.
- ▶ QuickIN Schnellwechselsystem.
- ▶ Motor mit außerordentlicher Leistung und Standfestigkeit.

Im Preis enthalten:

1 Matrize für Wellblech (3 01 09 169 00 9), 1 Stempel (6 36 02 050 00 0)

BLK 1.6 E

Universeller Knabber für Bleche, Profile, Trapez- und Wellbleche.



Zubehör ab Seite 134
Akkuvariante der Maschine siehe Seite 48

Nennaufnahme	W	350
Leistungsabgabe	W	210
Hubzahl	1/min	800
Schneidgeschwindigkeit	m/min	1,9
Stahl bis 400 N/mm ²	mm	1,6
Stahl bis 600 N/mm ²	mm	1
Stahl bis 800 N/mm ²	mm	0,7
NE-Metalle bis 250 N/mm ²	mm	2,5
Schneidspurbreite	mm	5
Eintauch-Ø mit Matrize	mm	22
Radius der kleinsten Kurve (innen/außen)	mm	30 / 35
Kabel mit Stecker	m	5
Gewicht nach EPTA	kg	1,80
Bestellnummer		7 232 38 60 00 0
EAN		4014586869858
Preis Euro zzgl. MwSt. [PK01]		510,00
Preis Euro inkl. MwSt. [PK01]		606,90
FEIN Premium Service* zzgl. MwSt.		95,00
FEIN Premium Service* inkl. MwSt.		113,05

FEIN VORTEILE:

- ▶ Nahezu unverwüsthch. Ideal für den flexiblen und universellen Einsatz bei Blechstärken bis 1,6 mm.
- ▶ Optimale Handlichkeit mit einem bis zu 20% schlankeren Griffmaß durch extrem schlanken Getriebekopf.
- ▶ In 45°-Schritten um 360° variabel einstellbare Schneidrichtung durch werkzeuglos drehbaren Matrizenräger.
- ▶ QuickIN-Schnellwechselsystem.
- ▶ Hohe Schneidgeschwindigkeit.
- ▶ Rotierender Stempel für bis zu 30% höhere Standzeit.
- ▶ Günstige Betriebskosten durch hohe Standzeit von Stempel und Matrize.
- ▶ Motor mit außerordentlicher Leistung und Standfestigkeit.
- ▶ Spanschutzgitter an den Lüftungsschlitzen.
- ▶ 5 Meter Kabel.
- ▶ Edelstahl bis 0,7 mm.
- ▶ Nachrüstbares Trapezprofil-Set bis 160 mm Sickenntiefe.

Im Preis enthalten:

1 Matrizenräger für Trapez- u. Wellblech, 1 Matrize (3 01 09 141 00 3), 1 Stempel (6 36 02 048 00 4)

Blech-
bearbeitung

BLK 1.6 LE

Kompakter Knabber für tiefgesickte Trapezbleche im Dach- und Fassadenbau.



Zubehör ab Seite 134

Nennaufnahme	W	350
Leistungsabgabe	W	210
Hubzahl	1/min	800 - 1 500
Schneidgeschwindigkeit	m/min	2,7
Stahl bis 400 N/mm ²	mm	1,6
Stahl bis 600 N/mm ²	mm	1
Stahl bis 800 N/mm ²	mm	0,7
NE-Metalle bis 250 N/mm ²	mm	2,5
Schneidspurbreite	mm	5
Eintauch-Ø mit Matrize	mm	24
Radius der kleinsten Kurve (innen/außen)	mm	65 / 70
Kabel mit Stecker	m	5
Gewicht nach EPTA	kg	1,90
Bestellnummer		7 232 39 60 00 0
EAN		4014586869926
Preis Euro zzgl. MwSt. [PK01]		737,00
Preis Euro inkl. MwSt. [PK01]		877,03
FEIN Premium Service* zzgl. MwSt.		95,00
FEIN Premium Service* inkl. MwSt.		113,05

FEIN VORTEILE:

- ▶ Der Spezialist für kompromissloses Bearbeiten von Trapezblechen bis 160 mm Sickentiefe.
- ▶ Optimale Handlichkeit mit einem bis zu 20% schlankeren Griffmaß durch extrem schlanken Getriebekopf.
- ▶ In 45°-Schritten um 360° variabel einstellbare Schneidrichtung durch werkzeuglos drehbaren Matrizenträger.
- ▶ QuickIN-Schnellwechselsystem.
- ▶ Hohe Schneidgeschwindigkeit.
- ▶ Motor mit außerordentlicher Leistung und Standfestigkeit.
- ▶ Spanschutzgitter an den Lüftungsschlitzen.
- ▶ 5 Meter Kabel.
- ▶ Edelstahl bis 0,7 mm.

Im Preis enthalten:

1 Matrizenträger, 1 Matrize für Trapezbleche (3 13 09 122 00 5), 1 Stempel (6 36 02 049 00 8), 1 Verschleißplatte

BLK 2.0 E

Kompakter Knabber mit unbegrenzter Kurvengängigkeit für Ecken und Kanten.



Zubehör ab Seite 134

Nennaufnahme	W	350
Leistungsabgabe	W	210
Hubzahl	1/min	500 - 1 000
Schneidgeschwindigkeit	m/min	1
Stahl bis 400 N/mm ²	mm	2
Stahl bis 600 N/mm ²	mm	1,5
Stahl bis 800 N/mm ²	mm	1
NE-Metalle bis 250 N/mm ²	mm	2,5
Schneidspurbreite	mm	8
Eintauch-Ø mit Matrize	mm	18
Radius der kleinsten Kurve (innen/außen)	mm	4 / 0
Kabel mit Stecker	m	5
Gewicht nach EPTA	kg	1,80
Bestellnummer		7 232 40 60 00 0
EAN		4014586869995
Preis Euro zzgl. MwSt. [PK01]		704,00
Preis Euro inkl. MwSt. [PK01]		837,76
FEIN Premium Service* zzgl. MwSt.		95,00
FEIN Premium Service* inkl. MwSt.		113,05

FEIN VORTEILE:

- ▶ Hohe Kurvengängigkeit durch spezielle Matrizengeometrie. Knabber lässt sich auf der Stelle drehen.
- ▶ Hervorragend geeignet zum Schneiden von abgekanteten Blechen mit einem minimalen Biegeradius von 3 mm.
- ▶ In 45°-Schritten um 360° variabel einstellbare Schneidrichtung durch werkzeuglos drehbaren Matrizenträger.
- ▶ QuickIN Schnellwechselsystem.
- ▶ Optimale Handlichkeit.
- ▶ Motor mit außerordentlicher Leistung und Standfestigkeit.
- ▶ Ideal für Ausschnitte.
- ▶ Für Schablonnenschnitt bestens geeignet.
- ▶ Spanschutzgitter an den Lüftungsschlitzen.
- ▶ 5 Meter Kabel.
- ▶ Edelstahl bis 1,0 mm.

Im Preis enthalten:

1 Matrizenträger, 1 Matrize (3 13 09 040 00 2), 1 Stempel (6 36 02 051 00 9)

BLK 3.5

Leistungsstarker Knabber mit unbegrenzter Kurvengängigkeit für Aussparungen und Ausschnitte.



Zubehör ab Seite 134

Nennaufnahme	W	1 200
Leistungsabgabe	W	750
Hubzahl	1/min	750
Schneidgeschwindigkeit	m/min	1,3
Stahl bis 400 N/mm ²	mm	3,5
Stahl bis 600 N/mm ²	mm	2,3
Stahl bis 800 N/mm ²	mm	1,8
NE-Metalle bis 250 N/mm ²	mm	3,5
Schneidspurbreite	mm	14
Eintauch-Ø mit Matrize	mm	30
Radius der kleinsten Kurve (innen/außen)	mm	7 / 0
Gewicht nach EPTA	kg	3,50
Bestellnummer		7 232 30 00 23 0
EAN		4014586848655
Preis Euro zzgl. MwSt. [PK01]		1.387,00
Preis Euro inkl. MwSt. [PK01]		1.650,53
FEIN Premium Service* zzgl. MwSt.		95,00
FEIN Premium Service* inkl. MwSt.		113,05

FEIN VORTEILE:

- ▶ Bestens geeignet für Aussparungen und Ausschnitte in Blech, Maschine kann auf der Stelle gedreht werden.
- ▶ Schneidrichtung in drei 90°-Schritten werkzeuglos einstellbar.
- ▶ QuickIN-Schnellwechselsystem für schnellen, schlüssellosen Wechsel von Matrize und Stempel.
- ▶ Optimales Leistungsgewicht.
- ▶ Hohe Standzeit, Stempel sind nachschleifbar.
- ▶ Motor mit außerordentlicher Leistung und Standfestigkeit.
- ▶ Verwindungsfreies Schneiden von ebenen und gebogenen Blechen.
- ▶ Für Schablonenschnitt bestens geeignet.
- ▶ Spanschutzgitter an den Lüftungsschlitzen.
- ▶ Handgriff um 180° drehbar.
- ▶ 5 Meter Kabel.
- ▶ Edelstahl bis 1,8 mm.
- ▶ Umfangreiches Zubehörprogramm.

Im Preis enthalten:

1 Matrizenräger, 1 Matrize (3 13 09 093 00 3), 1 Stempel (3 13 09 097 00 2), 1 Zusatz-Handgriff

BLK 5.0

Leistungsstarker Knabber für schwere Demontage- und Schneidarbeiten.



Zubehör ab Seite 134

Nennaufnahme	W	1 200
Leistungsabgabe	W	750
Hubzahl	1/min	750
Schneidgeschwindigkeit	m/min	1,3
Stahl bis 400 N/mm ²	mm	5
Stahl bis 600 N/mm ²	mm	3,3
Stahl bis 800 N/mm ²	mm	2,5
NE-Metalle bis 250 N/mm ²	mm	7
Schneidspurbreite	mm	8
Eintauch-Ø mit Matrize	mm	43
Radius der kleinsten Kurve (innen/außen)	mm	86 / 94
Kabel mit Stecker	m	5
Gewicht nach EPTA	kg	3,80
Bestellnummer		7 232 31 00 23 9
EAN		4014586848662
Preis Euro zzgl. MwSt. [PK01]		2.107,00
Preis Euro inkl. MwSt. [PK01]		2.507,33
FEIN Premium Service* zzgl. MwSt.		95,00
FEIN Premium Service* inkl. MwSt.		113,05

FEIN VORTEILE:

- ▶ Leistungsstarker 1200 Watt-Motor für außerordentliche Leistungen bei gleichzeitig hervorragender Handlichkeit.
- ▶ Schnitte über 90°-Abkantungen, wie beispielsweise an Leitplanken oder Tanks möglich.
- ▶ Schneidrichtung in drei 90°-Schritten werkzeuglos einstellbar.
- ▶ Optimales Leistungsgewicht.
- ▶ Hohe Standzeit von Stempel und Matrize.
- ▶ Spanschutzgitter an den Lüftungsschlitzen.
- ▶ Handgriff um 180° drehbar.
- ▶ 5 Meter Kabel.
- ▶ Edelstahl bis 2,5 mm.
- ▶ Umfangreiches Zubehör-Programm.

Im Preis enthalten:

1 Matrizenräger, 1 Matrize (3 13 09 107 00 0), 1 Stempel (3 13 09 110 00 4), 1 Zusatz-Handgriff

Blech-
bearbeitung

Allgemeines Zubehör



Werkzeugkoffer
Kunststoff, Innenmaße: 470 x 275 x 116 mm

Bestellnummer	Preis Euro zzgl. MwSt.	Preis Euro inkl. MwSt.
3 39 01 118 01 0	35,49	42,23



Kunststoff-Box
Koffer-Einsatz mit verschließbarem Deckel für Kleinteile und Zubehör, passend zu Werkzeugkoffer 3 39 01 118 01 0, max. 5 St./Koffer.

Bestellnummer	Preis Euro zzgl. MwSt.	Preis Euro inkl. MwSt.
3 39 01 119 00 0	3,78	4,50



Schneidpaste
Schmiermittel beim Bearbeiten von Blechen.

Bestellnummer	Preis Euro zzgl. MwSt.	Preis Euro inkl. MwSt.
3 21 32 020 12 9	13,44	15,99

Zubehör BLK 1.3 CSE

Matrize
für Wellblech

VE St	Bestellnummer	Preis Euro zzgl. MwSt.	Preis Euro inkl. MwSt.
1	3 01 09 169 00 9	138,07	164,30
2	3 01 09 169 04 0	221,39	263,45

Zubehör BLK 1.3 TE

Stempel und Matrize im Set
bestehend aus je 5 x Stempel 6 36 02 050 00 0 und
1 x Matrize 3 01 09 170 00 1

Bestellnummer	Preis Euro zzgl. MwSt.	Preis Euro inkl. MwSt.
3 01 09 170 03 0	190,79	227,04

Zubehör BLK 2.0 E

Matrize
RSS 636

Bestellnummer	Preis Euro zzgl. MwSt.	Preis Euro inkl. MwSt.
3 13 09 040 00 2	48,74	58,00



Stempel

Bestellnummer	Preis Euro zzgl. MwSt.	Preis Euro inkl. MwSt.
6 36 02 051 00 9	46,10	54,86



Stempel und Matrize im Set
bestehend aus: 1 Stempel 6 36 02 051 00 9 und 1 Matrize
3 13 09 040 00 2

Bestellnummer	Preis Euro zzgl. MwSt.	Preis Euro inkl. MwSt.
6 36 02 051 01 8	94,00	111,86

Zubehör BLK 1.6 LE

Stempel und Matrize
im Set, inkl. Verschleißplatte, Schrauben und Schlüssel
Profil-Set 160

Bestellnummer	Preis Euro zzgl. MwSt.	Preis Euro inkl. MwSt.
6 36 02 049 01 7	124,87	148,60



Stempel

VE St	Bestellnummer	Preis Euro zzgl. MwSt.	Preis Euro inkl. MwSt.
1	6 36 02 049 00 8	53,81	64,03
2	6 36 02 049 04 0	97,23	115,70
5	6 36 02 049 05 0	215,52	256,47

Matrize

VE St	Bestellnummer	Preis Euro zzgl. MwSt.	Preis Euro inkl. MwSt.
1	3 13 09 122 00 5	62,38	74,23
2	3 13 09 122 02 0	112,44	133,80
5	3 13 09 122 03 0	265,88	316,40

Verschleißplatte
Profil-Set 160

Bestellnummer	Preis Euro zzgl. MwSt.	Preis Euro inkl. MwSt.
3 13 09 121 00 2	10,59	12,60

Zubehör BLK 1.6 E

Stempel



VE St	Bestellnummer	Preis Euro zzgl. MwSt.	Preis Euro inkl. MwSt.
1	6 36 02 048 00 4	18,18	21,63
5	6 36 02 048 04 0	72,62	86,42
10	6 36 02 048 05 0	126,49	150,52

Matrize



VE St	Bestellnummer	Preis Euro zzgl. MwSt.	Preis Euro inkl. MwSt.
1	3 01 09 141 00 3	46,38	55,19
2	3 01 09 141 02 0	73,81	87,83
5	3 01 09 141 03 0	161,65	192,36



Stempel und Matrize
im Set, bestehend aus je 1 Stempel 6 36 02 048 00 4 und
1 Matrize 3 01 09 141 00 3

Bestellnummer	Preis Euro zzgl. MwSt.	Preis Euro inkl. MwSt.
6 36 02 048 01 3	56,82	67,62



Matrizenträger
für Trapez- und Wellblech.

Bestellnummer	Preis Euro zzgl. MwSt.	Preis Euro inkl. MwSt.
3 01 09 154 00 7	183,66	218,56



Profil-Set 160
(für tiefgesickte Trapezbleche von 85 - 160 mm) inkl. Stempel,
Matrize und Verschleißplatte.

Bestellnummer	Preis Euro zzgl. MwSt.	Preis Euro inkl. MwSt.
9 26 02 071 01 9	334,00	397,46

Zubehör BLK 5.0

Stempel und Matrize im Set
bis 5,0 mm Stahlblech (400 N/mm²), bestehend aus: 1 Stempel
3 13 09 110 00 4 und 1 Matrize 3 13 09 107 00 0

Bestellnummer	Preis Euro zzgl. MwSt.	Preis Euro inkl. MwSt.
3 13 09 110 01 3	160,62	191,14

Stempel und Matrize im Set
bis 3,0 mm Edelstahlblech (600 N/mm²), bestehend aus:
1 Stempel 3 13 09 134 00 6 und 1 Matrize 3 13 09 108 00 8

Bestellnummer	Preis Euro zzgl. MwSt.	Preis Euro inkl. MwSt.
3 13 09 134 01 5	160,62	191,14



Spänesack

Bestellnummer	Preis Euro zzgl. MwSt.	Preis Euro inkl. MwSt.
3 13 09 114 00 8	82,22	97,84

Stempel
bis 7,0 mm Aluminiumblech (250 N/mm²), bis 5,0 mm
Stahlblech (400 N/mm²)

Bestellnummer	Preis Euro zzgl. MwSt.	Preis Euro inkl. MwSt.
3 13 09 110 00 4	73,88	87,92

Stempel
bis 3,0 mm Edelstahlblech (600 N/mm²)

Bestellnummer	Preis Euro zzgl. MwSt.	Preis Euro inkl. MwSt.
3 13 09 134 00 6	73,88	87,92

Matrize
Für Stahlblech bis 5 mm Dicke.

Bestellnummer	Preis Euro zzgl. MwSt.	Preis Euro inkl. MwSt.
3 13 09 107 00 0	90,66	107,89

Matrize
bis 3,0 mm Edelstahlblech (600 N/mm²)

Bestellnummer	Preis Euro zzgl. MwSt.	Preis Euro inkl. MwSt.
3 13 09 108 00 8	90,66	107,89

Matrize
bis 7,0 mm Aluminiumblech (250 N/mm²), bis 5,0 mm
Stahlblech (400 N/mm²)

Bestellnummer	Preis Euro zzgl. MwSt.	Preis Euro inkl. MwSt.
3 13 09 109 00 2	90,66	107,89

Zubehör BLK 3.5



Stempel
Für Stahlblech bis 400 N/mm²

Bestellnummer	Preis Euro zzgl. MwSt.	Preis Euro inkl. MwSt.
3 13 09 097 00 2	50,84	60,50



Stempel
für rostfreien Stahl bis 800 N/mm²

Bestellnummer	Preis Euro zzgl. MwSt.	Preis Euro inkl. MwSt.
3 13 09 098 00 0	74,05	88,12



Matrize
für Stahlblech bis 400 N/mm²

Bestellnummer	Preis Euro zzgl. MwSt.	Preis Euro inkl. MwSt.
3 13 09 093 00 3	56,03	66,68



Matrize
für rostfreien Stahl bis 800 N/mm²

Bestellnummer	Preis Euro zzgl. MwSt.	Preis Euro inkl. MwSt.
3 13 09 094 00 1	63,81	75,93

Zubehör BLK 1.3 TE, BLK 1.3 CSE



Stempel
für Stahlblech bis 400 N/mm²

Blechstärke mm	VE St	Bestellnummer	Preis Euro zzgl. MwSt.	Preis Euro inkl. MwSt.
1,3	1	6 36 02 050 00 0	16,03	19,08
1,3	5	6 36 02 050 03 0	64,42	76,66
1,3	10	6 36 02 050 01 0	112,44	133,80

Matrize
für Trapezblech

VE St	Bestellnummer	Preis Euro zzgl. MwSt.	Preis Euro inkl. MwSt.
1	3 01 09 170 00 1	156,92	186,73
2	3 01 09 170 04 0	249,50	296,91

Stempel und Matrize im Set
bestehend aus je 5 x Stempel 6 36 02 050 00 0 und
1 x Matrize 3 01 09 169 00 9

Bestellnummer	Preis Euro zzgl. MwSt.	Preis Euro inkl. MwSt.
3 01 09 169 03 0	174,46	207,61



Bewährte Technik für perfekte Ergebnisse: Sägen und Fräsen von FEIN.

Edelstahlverarbeiter, Küchenbauer, Schlosser, Metallverarbeiter und Industrie – FEIN Stichsägen sind perfekt auf die hohen Belastungen beim Bearbeiten von Stahl und Edelstahl ausgelegt: Als echte Metallspezialisten halten FEIN Stichsägen die Hubzahl und damit die Schnittgeschwindigkeit auch bei extrem hoher Last. Stabile Metallgehäuse und unerreichbar belastbare Getriebe machen sie zu legendären Dauerläufern, oft jahrzehntelang. Ergänzt wird das FEIN Programm durch Werkzeuge für die Rohrbearbeitung: Stichsägen für Rohre bis max. 440 mm Durchmesser hauptsächlich für den Anlagenbau und für kommunale Versorgungsanschlüsse. Für den Anlagen- und Pipelinebau fertigt FEIN auch spezielle Rohrfräsmaschinen für Rohre bis ca. 3 000 mm Durchmesser.



Stichsägen Seite 138

Optimale Schnittgeschwindigkeit
bei minimalem Verschleiß.

Rohrstichsägen Seite 141

Optimale Schnittgeschwindigkeit
bei minimalem Verschleiß.

Montagefräse Seite 145

Ohne Staub und Wandbeschädigungen
Altfenster ausbauen.



	ASte 638	ASt 638	
	Metallstichsäge mit stufenloser Drehzahlregelung und Edelstahl-Fußplatte für unübertroffene Präzision, Robustheit und Lebensdauer.	Metallstichsäge mit unübertroffener Präzision, Robustheit und Lebensdauer.	
Seite	139	139	
Technische Attribute	Nennaufnahme	450 W	350 W
	Hubzahl	1 050 - 2 600 1/min	3 350 1/min
	Hublänge	20 mm	20 mm
	Gewicht nach EPTA	2,30 kg	2,20 kg
	Max. Werkstoffdicke		
	Edelstahl (V2A)	6 mm	3 mm
	Stahl (St 37)	10 mm	8 mm
	Weichholz/Hart- und Sperrholz	60 / 50 mm	50 / 40 mm
	Hartgewebe/Glasfaserstoffe	30 / 30 mm	25 / 20 mm
	kleinster Radius		
Stahl/Holz, Kunststoff	8 / 6 mm	8 / 6 mm	

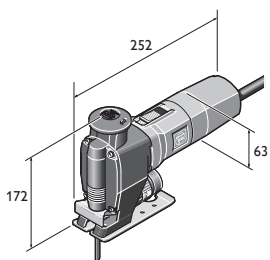

ASt 638
ASte 638

**ASt 638**

Metallstichsäge mit stufenloser Drehzahlregelung und Edelstahl-Fußplatte für unübertroffene Präzision, Robustheit und Lebensdauer.



Zubehör ab Seite 140

Nennaufnahme	W	450
Leistungsabgabe	W	245
Hubzahl	1/min	1 050 - 2 600
Hublänge	mm	20
Edelstahl (V2A)	mm	6
Stahl (St 37)	mm	10
Alu/Kupfer, Messing	mm	15 / 10
Weichholz/Hart- und Sperrholz	mm	60 / 50
Hartgewebe/Glasfaserstoffe	mm	30 / 30
Stahl/Holz, Kunststoff	mm	8 / 6
Kabel mit Stecker	m	5
Gewicht nach EPTA	kg	2,30
Bestellnummer		7 234 15 00 23 0
EAN		4014586839332
Preis Euro zzgl. MwSt. [PK01]		462,00
Preis Euro inkl. MwSt. [PK01]		549,78
FEIN Premium Service* zzgl. MwSt.		75,00
FEIN Premium Service* inkl. MwSt.		89,25

FEIN VORTEILE:

- ▶ Maschinen-Konzept für optimale Ergebnisse in Metallen, Edelstahl, Isoliermaterial (Sandwich) und Hartholz. Mit extrem robuster 4 mm starker Edelstahl-Fußplatte.
- ▶ Stufenlose, elektronische Drehzahlstellung für optimale Schnittgeschwindigkeit und Sägeblatt-Standzeit.
- ▶ Hervorragende Handlichkeit.
- ▶ Hervorragende Laufruhe durch exakten Massenausgleich.
- ▶ Umschaltbare Spanabfuhr Saugen oder Blasen.

Im Preis enthalten:

2 Packungen Sägeblätter, 1 Spanreißschutz, 1 Spanschutz zusätzlich

ASt 638

Metallstichsäge mit unübertroffener Präzision, Robustheit und Lebensdauer.



Zubehör ab Seite 140

Nennaufnahme	W	350
Leistungsabgabe	W	200
Hubzahl	1/min	3 350
Hublänge	mm	20
Edelstahl (V2A)	mm	3
Stahl (St 37)	mm	8
Alu/Kupfer, Messing	mm	10 / 10
Weichholz/Hart- und Sperrholz	mm	50 / 40
Hartgewebe/Glasfaserstoffe	mm	25 / 20
Stahl/Holz, Kunststoff	mm	8 / 6
Kabel mit Stecker	m	5
Gewicht nach EPTA	kg	2,20
Bestellnummer		7 234 17 00 23 9
EAN		4014586841670
Preis Euro zzgl. MwSt. [PK01]		417,00
Preis Euro inkl. MwSt. [PK01]		496,23
FEIN Premium Service* zzgl. MwSt.		75,00
FEIN Premium Service* inkl. MwSt.		89,25









FEIN VORTEILE:

- ▶ Extrem verschleiß- und wartungsarm auch bei härtestem Einsatz in der Industrie.
- ▶ Maschinen-Konzept für optimale Ergebnisse in Metallen, Isoliermaterialien (Sandwich) und Hartholz.
- ▶ Hervorragende Handlichkeit.
- ▶ Hervorragende Laufruhe durch exakten Massenausgleich.
- ▶ Umschaltbare Spanabfuhr Saugen oder Blasen.











Im Preis enthalten:

2 Packungen Sägeblätter, 1 Spanreißschutz

Sägeblätter Metall und Sandwichmaterial

	METAL	ALU	Cu Ni Mn Zn	STAINLESS INOX INOXRUSTA	PVC	SANDWICH			Qualität/Quality	VE St	Bestellnummer	Preis Euro zzgl. MwSt.	Preis Euro inkl. MwSt.
	< 1,2		< 1,2				77	0,7	HSS	5	6 35 03 060 01 0	11,09	13,20
	< 1,2						100	0,7	HSS	5	6 35 03 076 01 0	15,18	18,06
	< 2,0	< 2,0	< 2,0	< 2,0	< 4,0		88	1,2	HSS	5	6 35 03 035 01 1	9,96	11,85
	< 2,0	< 2,0	< 2,0		< 4,0	< 70,0	120	1,2	HSS	5	6 35 03 077 01 4	17,44	20,75
	< 10,0	< 8,0	< 10,0	< 6,0	< 8,0		88	2,0	HSS	5	6 35 03 036 01 4	9,96	11,85
	< 10,0	< 8,0	< 10,0		< 30,0	< 120	180	2	BIM	5	6 35 03 114 01 0	23,53	28,00
	< 2,0	< 2,0	< 2,0	< 2,0	< 4,0		88	1,2	BIM	5	6 35 03 112 01 0	13,05	15,53
	< 10,0	< 8,0	< 10,0	< 6,0	< 8,0		88	2,0	BIM	5	6 35 03 113 01 0	13,05	15,53
	< 6,0	< 15,0					100	3,0	BIM	5	6 35 03 088 01 1	12,28	14,61

Sägeblätter Holz und Sonstiges

	FIBREGLASS		PVC						Qualität/Quality	VE St	Bestellnummer	Preis Euro zzgl. MwSt.	Preis Euro inkl. MwSt.
			< 25,0	< 25,0			77	2	HCS	5	6 35 03 087 01 3	9,96	11,85
			< 40,0	< 15,0	< 25,0		88	3,0	HCS	5	6 35 03 037 01 8	9,96	11,85
			< 50,0	< 30,0	< 50,0		88	4,0	HCS	5	6 35 03 038 01 6	9,96	11,85
			< 60,0	< 30,0	< 60,0		100	4,0	HCS	5	6 35 03 082 01 0	11,10	13,21
							77		HM	5	6 35 03 089 01 5	28,74	34,20
	< 25,0		< 30,0				88	4,0	HSS	5	6 35 03 039 01 0	11,85	14,10
	< 10,0						77			1	6 35 03 061 01 9	39,68	47,22

Allgemeines Zubehör

Werkzeugkoffer
Kunststoff, Innenmaße: 470 x 275 x 116 mm



Bestellnummer	Preis Euro zzgl. MwSt.	Preis Euro inkl. MwSt.
3 39 01 118 01 0	35,49	42,23

Kunststoff-Box
Koffer-Einsatz mit verschließbarem Deckel für Kleinteile und Zubehör, passend zu Werkzeugkoffer 3 39 01 118 01 0, max. 5 St./Koffer.



Bestellnummer	Preis Euro zzgl. MwSt.	Preis Euro inkl. MwSt.
3 39 01 119 00 0	3,78	4,50

Schneidpaste
Schmiermittel beim Bearbeiten von Blechen.



Bestellnummer	Preis Euro zzgl. MwSt.	Preis Euro inkl. MwSt.
3 21 32 020 12 9	13,44	15,99

Fußblech

verlängert, zum Sägen von Profilen und profiliertem Isoliermaterial. Länge ca. 340 mm.

Bestellnummer	Preis Euro zzgl. MwSt.	Preis Euro inkl. MwSt.
3 27 14 084 00 8	86,58	103,03

Spanreißschutz
5er-Pack



Bestellnummer	Preis Euro zzgl. MwSt.	Preis Euro inkl. MwSt.
3 14 28 102 01 6	8,72	10,38

Spanschutz
für ASt(e) 638



Bestellnummer	Preis Euro zzgl. MwSt.	Preis Euro inkl. MwSt.
3 27 14 088 00 7	4,32	5,14

Schlauchtülle
Für den Anschluss von FEIN Elektrowerkzeugen mit Staubabsaugung



Ø mm	Bestellnummer	Preis Euro zzgl. MwSt.	Preis Euro inkl. MwSt.
32	3 05 17 028 00 7	2,37	2,82
27	3 05 17 029 00 1	2,88	3,43

Verbindungsstück
Universell einsetzbar zur Verbindung von Elektrowerkzeugen und Zubehören mit Staubabsaugung an Staubsauger. Flexible Gummihülse, Länge 70 mm, Innen-Ø 31,5 mm.



Bestellnummer	Preis Euro zzgl. MwSt.	Preis Euro inkl. MwSt.
3 13 22 771 00 9	4,68	5,57



	AStx 649-1	AStxe 649-1	STS 325 R	
	Leistungsstarke Stichtsäge für Rohre und Profile.	Leistungsstarke Stichtsäge für Rohre und Profile mit stufenloser Hubzahlverstellung.	Druckluft-Stichtsäge für Rohre und Profile.	
Seite	142	142	142	
Technische Attribute	Nennaufnahme	750 W	750 W	
	Hubzahl	350 1/min	100 - 350 1/min	330 1/min
	Hublänge	60 mm	60 mm	60 mm
	Betriebsdruck			6 bar
	Luftverbrauch			1,45 m ³ /min
	Gewicht nach EPTA	6,10 kg	6,40 kg	7,20 kg
	Rohre bis Ø	440 * mm	400 * mm	440 * mm
Profile bis B x H	290 x 550 mm	290 x 550 mm	290 x 500 mm	

* Mit Verlängerung der Kette.

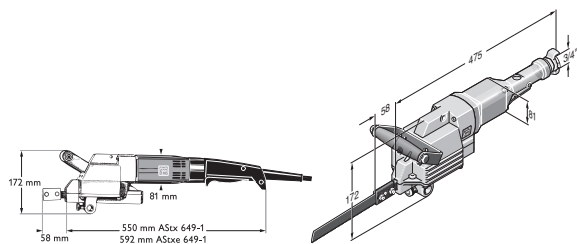

AStx 649-1
AStxe 649-1

STS 325 R

AStx 649-1

Leistungsstarke Stichsäge für Rohre und Profile.



Zubehör ab Seite 144

Nennaufnahme	W	750
Leistungsabgabe	W	480
Hubzahl	1/min	350
Hublänge	mm	60
Rohre bis Ø	mm	440 *
Profile bis B x H	mm	290 x 550
Kabel mit Stecker	m	2,5
Gewicht nach EPTA	kg	6,10
Bestellnummer		7 234 22 00 23 0
EAN		4014586858470
Preis Euro zzgl. MwSt. [PK01]		1.745,00
Preis Euro inkl. MwSt. [PK01]		2.076,55
FEIN Premium Service* zzgl. MwSt.		435,00
FEIN Premium Service* inkl. MwSt.		517,65

FEIN VORTEILE:

- ▶ Optimal einsetzbar zum Ablängen von Rohren und Profilen aus Stahl, Guß, Gasbeton und Kunststoffen.
- ▶ Spann- und Vorschubeinrichtung für Profile und Rohre von Ø 80 mm bis Ø 400 mm lieferbar.
- ▶ Besonders geeignet für Sandwichmaterial und unterschiedliche Materialschichten.
- ▶ Verstellbare Spannvorrichtungen ermöglichen auch Gehrungsschnitte bis 45°.
- ▶ * Mit Verlängerung der Kette.

Im Preis enthalten:

2 Sägeblätter, 1 Zusatz-Handgriff, 1 Satz Schlüssel

AStxe 649-1

Leistungsstarke Stichsäge für Rohre und Profile mit stufenloser Hubzahlverstellung.



Zubehör ab Seite 144

Nennaufnahme	W	750
Leistungsabgabe	W	480
Hubzahl	1/min	100 - 350
Hublänge	mm	60
Rohre bis Ø	mm	400 *
Profile bis B x H	mm	290 x 550
Kabel mit Stecker	m	2,5
Gewicht nach EPTA	kg	6,40
Bestellnummer		7 234 23 00 23 0
EAN		4014586858500
Preis Euro zzgl. MwSt. [PK01]		1.824,00
Preis Euro inkl. MwSt. [PK01]		2.170,56
FEIN Premium Service* zzgl. MwSt.		435,00
FEIN Premium Service* inkl. MwSt.		517,65

FEIN VORTEILE:

- ▶ Optimal einsetzbar zum Ablängen von Rohren und Profilen aus Stahl, Guß, Gasbeton und Kunststoffen.
- ▶ Spann- und Vorschubeinrichtung für Profile und Rohre von Ø 80 mm bis Ø 400 mm lieferbar.
- ▶ Besonders geeignet für Sandwichmaterial und unterschiedliche Materialschichten.
- ▶ Stufenlose, elektronische Hubzahleinstellung für optimale Schnittgeschwindigkeit.
- ▶ Verstellbare Spannvorrichtungen ermöglichen auch Gehrungsschnitte bis 45°.
- ▶ * Mit Verlängerung der Kette.

Im Preis enthalten:

2 Sägeblätter, 1 Zusatz-Handgriff, 1 Satz Schlüssel

STS 325 R

Druckluft-Stichsäge für Rohre und Profile.



Zubehör ab Seite 144

Betriebsdruck	bar	6
Luftverbrauch	m³/min	1,45
Leistungsabgabe	W	1 100
Hubzahl	1/min	330
Hublänge	mm	60
Rohre bis Ø	mm	440 *
Profile bis B x H	mm	290 x 500
Gewicht nach EPTA	kg	7,20
Bestellnummer		7 534 08 00 00 0
EAN		4014586855639
Preis Euro zzgl. MwSt. [PK01]		2.239,00
Preis Euro inkl. MwSt. [PK01]		2.664,41
FEIN Premium Service* zzgl. MwSt.		435,00
FEIN Premium Service* inkl. MwSt.		517,65











FEIN VORTEILE:

- ▶ Optimal einsetzbar zum Ablängen von Rohren und Profilen aus Stahl, Guß, Gasbeton und Kunststoffen.
- ▶ Spann- und Vorschubeinrichtung für Profile und Rohre von Ø 80 mm bis Ø 400 mm lieferbar.
- ▶ Verstellbare Spannvorrichtungen ermöglichen auch Gehrungsschnitte bis 45°.
- ▶ Spann- und Vorschubeinrichtung.
- ▶ Verstellbare Spannvorrichtungen.
- ▶ * Mit Verlängerung der Kette.

Im Preis enthalten:

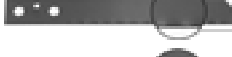

2 Sägeblätter, 1 Satz Schlüssel, 1 Zusatz-Handgriff, 1 Schlauchkupplung

Sägeblätter

	NE-Metalle und Stahl 400 N/mm ²	Stahl über 400 N/mm ² und GG	Verschie- denes	Länge	Zahn- abstand	Dicke	Gewicht (netto)	Werkstoff	Bestellnummer	Preis Euro zzgl. MwSt.	Preis Euro inkl. MwSt.
	x	x	≤ Ø 80	200	1,0	1,5	0,06	HSS	6 35 03 067 00 6	8,31	9,89
	x	x	≤ Ø 80	200	1,6	1,5	0,06	HSS	6 35 03 066 00 2	8,00	9,52
	x	x	≤ Ø 170 ¹	300	1,6	1,5	0,06	HSS	6 35 03 063 00 7	10,06	11,97
	x	x	≤ Ø 260 ¹	400	1,6	1,5	0,125	HSS	6 35 03 064 00 5	13,93	16,58
	x	x	≤ Ø 350 ²	500	1,8	2,0	0,18	HSS	6 35 03 072 00 2	28,42	33,82
	x	x	≤ Ø 440 ²	600	1,8	2,0	0,21	HSS	6 35 03 073 00 6	34,52	41,08
	x	x		300	2,1	1,5	0,08	HSS	6 35 03 070 00 0	9,97	11,86
	x		*	530	2,1	1,5	0,170	HSS	6 35 03 069 00 8	18,12	21,56
	x (AL)		Kunststoff	200	3,2	1,5	0,06	HSS	6 35 03 065 00 9	6,54	7,78
	x (AL)		Kunststoff	400	3,2	1,5	0,125	HSS	6 35 03 068 00 4	13,92	16,56
			PE-Rohre, Gasbeton	300	6,3	1,5	0,08		6 35 03 071 00 9	7,00	8,33
			PE-Rohre, Gasbeton *	530	6,3	1,5	0,170		6 35 03 040 00 3	12,58	14,97



HD-Sägeblätter

Spezielle Sägeblätter für die Bearbeitung von Stahl und Edelstahl. HD-Sägeblätter überzeugen durch hohe Standzeiten und einen zügigen Sägefortschritt. Ein Test lohnt sich.

	NE-Metalle und Stahl 400 N/mm ²	Stahl über 400 N/mm ² und GG	Verschie- denes	Länge	Zahn- abstand	Dicke	Gewicht (netto)	Werkstoff	Bestellnummer	Preis Euro zzgl. MwSt.	Preis Euro inkl. MwSt.
	x	x	≤ Ø 170 ¹	300	1,6	2,0	0,08	HSS	6 35 03 093 00 4	17,95	21,36
	x	x	≤ Ø 350 ²	500	1,8	2,0	0,18	HSS	6 35 03 099 00 5	33,10	39,39
	x	x	≤ Ø 325 *	530	2,1	1,6	0,17	HSS	6 35 03 100 00 6	25,84	30,75
	x	x	≤ Ø 260 ¹	400	2,1	2,0	0,175	HSS	6 35 03 094 00 2	23,98	28,54
	x	x	≤ Ø 260 ¹	400	3,2	2,0	0,175	HSS	6 35 03 095 00 6	23,98	28,54
	x	x	≤ Ø 440 ²	600	1,8	2,0	0,21	HSS	6 35 03 098 00 1	40,46	48,15

TD-Sägeblätter

TD-Sägeblätter eignen sich für Nass- und Trockenschnitt. Sie überzeugen durch geringe Trennzeiten und saubere Schnittergebnisse.

	für duktile Gussrohre, auch mit Zement- mörtelauskleidung und Graugussrohre	Rohre Ø (DN)	Länge	Belags- länge	Dicke	Gewicht	Bestellnummer	Preis Euro zzgl. MwSt.	Preis Euro inkl. MwSt.
	x	80 - 150 ³	320	260	2,2	0,110	6 35 03 096 01 8	170,00	202,30
	x	80 - 300 ³	490	430	2,9	0,220	6 35 03 097 01 2	226,00	268,94

* nur mit Sägeblattführung 9 06 06 002 00 9

¹ mit der FEIN Spann- und Vorschubeinrichtung 9 07 02 005 00 0 oder Spannvorrichtung 9 07 02 004 00 6

² nur mit Verlängerung der Kette bis Ø 440 mm, dazu Kette 3 02 31 003 00 3 und Bolzen 3 02 16 130 00 4 erforderlich

³ nur mit der FEIN Spann- und Vorschubeinrichtung 9 07 02 005 00 0 einsetzbar

Allgemeines Zubehör



Werkzeugkoffer
Metall

Breite mm	Länge mm	Höhe mm	Bestellnummer	Preis Euro zzgl. MwSt.	Preis Euro inkl. MwSt.
240	690	160	3 39 01 022 01 4	45,50	54,15



Schneidpaste
Schmiermittel beim Bearbeiten von Blechen.

Bestellnummer	Preis Euro zzgl. MwSt.	Preis Euro inkl. MwSt.
3 21 32 020 12 9	13,44	15,99



Spann- und Vorschubeinrichtung
(B x T x H) 280 x 285 x 395 mm, für Rohre und Rundmaterial mit einem Außen-Ø von 80 bis 400 mm

Bestellnummer	Preis Euro zzgl. MwSt.	Preis Euro inkl. MwSt.
9 07 02 005 00 0	1.829,00	2.176,51

Stahl-Schutzbacken
zum Schutz der Rohroberfläche vor Beschädigungen, 4 Stück erforderlich

Bestellnummer	Preis Euro zzgl. MwSt.	Preis Euro inkl. MwSt.
3 13 27 064 00 8	46,50	55,34



Reinigungsblock
Rhombos zur Reinigung der Hartmetall- und Diamant-Werkzeuge.

Bestellnummer	Preis Euro zzgl. MwSt.	Preis Euro inkl. MwSt.
6 37 19 007 01 0	19,69	23,43



Spannvorrichtung
für Rohre von Ø 100 - 325 mm, nur mit Verlängerung der Kette bis Ø 440 mm, dazu Kette 3 02 31 003 00 3 und Bolzen 3 02 16 130 00 4 erforderlich

Bestellnummer	Preis Euro zzgl. MwSt.	Preis Euro inkl. MwSt.
9 07 02 004 00 6	319,00	379,61



Spannvorrichtung
für Profile bis 310 mm Breite bei max. 550 mm Höhe

Bestellnummer	Preis Euro zzgl. MwSt.	Preis Euro inkl. MwSt.
9 07 02 003 00 8	257,00	305,83



Sägeblattführung
für Rohre bis Ø 325 mm nur mit Sägeblatt 530 mm lang, Führung bis zur Mitte des Rohres Sägeblattstärke max. 1,6 mm.

Bestellnummer	Preis Euro zzgl. MwSt.	Preis Euro inkl. MwSt.
9 06 06 002 00 9	252,96	301,02



Auflage
für freihändiges Arbeiten

Bestellnummer	Preis Euro zzgl. MwSt.	Preis Euro inkl. MwSt.
3 27 14 062 02 3	191,00	227,29

Spaltkeil
Verhindert das Verklemmen des Sägeblatts

Bestellnummer	Preis Euro zzgl. MwSt.	Preis Euro inkl. MwSt.
6 33 05 006 00 8	9,13	10,86

Zubehör STS 325 R

Schlauchkupplung

Bestellnummer	Preis Euro zzgl. MwSt.	Preis Euro inkl. MwSt.
4 11 40 004 00 7	24,28	28,89



MF 14-180

Extrem leistungsstarke und robuste Montagefräse zum Ausbau von Altfenstern.



Zubehör ab Seite 145

Nennaufnahme	W	1 200
Leistungsabgabe	W	750
Leerlaufdrehzahl	1/min	7 000
Diamantscheibe Ø	mm	180
Schnitttiefe	mm	0 - 50
Kabel mit Stecker	m	4
Gewicht nach EPTA	kg	4,10
Bestellnummer		7 238 14 00 23 0
EAN		4014586865744
Preis Euro zzgl. MwSt. [PK01]		1.006,00
Preis Euro inkl. MwSt. [PK01]		1.197,14
FEIN Premium Service* zzgl. MwSt.		175,00
FEIN Premium Service* inkl. MwSt.		208,25

FEIN VORTEILE:

- ▶ Präzise Schnitte ohne Wandbeschädigung.
- ▶ Schnittverlauf mit minimalem Abstand über dem Altfenster-rahmen.
- ▶ Staubfreies Arbeiten durch Absaugung und geschlossenen Absaugkäfig.
- ▶ FEIN Hochleistungsmotor.
- ▶ Hochwertige Diamantscheibe.
- ▶ Ideale Ergänzung: FEIN SUPERCUT zum Trennen der Fenster-rahmen.
- ▶ Schnitttiefe mit Tiefenanschlag präzise einstellbar.
- ▶ Stabiler Handgriff.

Im Preis enthalten:

1 FEIN Montagefräse MF 14-180, 1 Diamantscheibe Ø 180 mm, 1 Kunststoff-Werkzeugkoffer

Montagefräse

Allgemeines Zubehör



Diamantscheibe

Ø 180 mm, Spezialaufnahme für MF 14-180.

Bestellnummer	Preis Euro zzgl. MwSt.	Preis Euro inkl. MwSt.
6 35 02 146 01 1	99,37	118,25



Verbindungsstück

Universell einsetzbar zur Verbindung von Elektrowerkzeugen und Zubehören mit Staubabsaugung an Staubsauger. Flexible Gummihülse, Länge 70 mm, Innen-Ø 31,5 mm.

Bestellnummer	Preis Euro zzgl. MwSt.	Preis Euro inkl. MwSt.
3 13 22 771 00 9	4,68	5,57



Kernbohren Metall – erleben Sie das wirtschaftlichste Bohrverfahren.

Kernbohren ist ein außerordentlich wirtschaftliches Verfahren: schneller, leiser und präziser als Spiralbohren. Und weil auch das Vorbohren und Umrüsten wegfällt, kann eine Verkürzung der Arbeitszeit von bis zu ca. 40% erreicht werden – im Betrieb und auf der Baustelle. Die hochwertigen FEIN Magnet-Kernbohrmaschinen KBM eignen sich für den Einsatz mit Hartmetall-Kernbohrern und decken viele Anwendungen ab, wie Kernbohren, Spiralbohren, Gewineschneiden, Senken und Reiben. Die FEIN Magnet-Kernbohrmaschinen der Baureihe KBB sind dagegen ausschließlich für die Anwendung Kernbohren ausgelegt und ermöglichen wirtschaftliches Arbeiten. Gleiches gilt für die FEIN Kernbohrer: Hochwertige Hartmetalle und HSS-Stähle

sowie durchdachte Schneidgeometrien sorgen für beste Schneidleistungen und höchste Standzeiten. Das erste handgeführte Metall-Bohrsystem der Welt, die FEIN KBH 25, kombiniert die Vorteile leistungsstarker Handbohrmaschinen und hartmetallbestückter Kernbohrer in einem System. Die neue Bohrtechnik und speziell entwickelte HM Kernbohrer ermöglichen flexibles, komfortables und schnelles Arbeiten. Ganz gleich, ob es ums Kernbohren von Stahl, Edelstahl oder Aluminium geht: Mit unserem umfangreichen Kernbohrprogramm haben wir für jede Anwendung die passende Lösung parat. Das FEIN Kernbohrsystem wird Ihre Arbeit revolutionieren!



Mobile Seite 148

Flexibles handgeführtes Metall-Kernbohrsystem mit 6-fach schnellerem Arbeitsfortschritt als Spiralbohren.

Economical Seite 153

Eco-Magnet-Kernbohrmaschinen mit Basisfunktionalität für das Kernbohren, die bei Lebensdauer und Leistung keine Kompromisse eingehen.

Compact Seite 156

Compact-Magnet-Kernbohrmaschinen mit minimalsten Abmessungen für Kernbohrungen an beengten und schwer zugänglichen Stellen.

Universal Seite 160

Leistungsstarke Universal-Magnet-Kernbohrmaschinen mit höchstem Qualitätsanspruch für den universellen Arbeitseinsatz.

Automatic Seite 176

Leistungsstarke, vollautomatische Automatic-Magnet-Kernbohrmaschinen für höchste Effizienz und geringste körperliche Belastung.



	KBH 25 S	KBH 25-2 U	
	Handgeführtes 1-Gang Metall-Kernbohrsystem für den schnellen und flexiblen Kernbohrereinsatz.	Handgeführtes 2-Gang Metall-Kernbohrsystem für den universellen Kern- und Spiralbohrereinsatz.	
Seite	149	149	
Technische Attribute	Bohr-Ø Stahl Kernbohrer	25 mm	25 mm
	Bohr-Ø Edelstahl Kernbohrer	25 mm	25 mm
	Bohr-Ø Alu Kernbohrer	30 mm	30 mm
	Bohr-Ø Stahl Lochsägen	80 mm	80 mm
	Nennaufnahme	1 200 W	1 200 W
	Leistungsabgabe	680 W	680 W
	Zentrierbohren	0 - 1 600* 1/min	0 - 1 600 1/min
	1. Gang	0 - 520* 1/min	0 - 520 1/min
	2. Gang	-	0 - 1 600 1/min
Gewicht nach EPTA	3,30 kg	3,40 kg	

* Keine manuelle Umschaltung möglich.

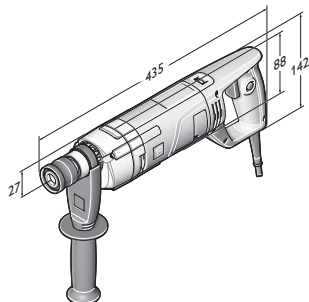

KBH 25 S
KBH 25-2 U



KBH 25 S

Handgeführtes 1-Gang Metall-Kernbohrsystem für den schnellen und flexiblen Kernbohrereinsatz.



Zubehör ab Seite 150

Nennaufnahme	W	1 200
Leistungsabgabe	W	680
Zentrierbohren	1/min	0 - 1 600*
1. Gang	1/min	0 - 520*
2. Gang	1/min	-
Drehmoment bei max. Abgabeleistung	Nm	50
Stillstandsmoment	Nm	50 **
Bohr-Ø Stahl Kernbohrer	mm	25
Bohr-Ø Edelstahl Kernbohrer	mm	25
Bohr-Ø Alu Kernbohrer	mm	30
Kernbohrer Bohrtiefe max.	mm	20
Bohr-Ø Stahl Lochsägen	mm	80
Lochsägen Bohrtiefe max.	mm	4
Kernbohreraufnahme		QuickIN Plus
Eckmaß	mm	27
Kabel mit Stecker	m	4
Gewicht nach EPTA	kg	3,30
Bestellnummer		7 271 04 61 00 0
EAN		4014586876030
Preis Euro zzgl. MwSt. [PK01]		599,00
Preis Euro inkl. MwSt. [PK01]		712,81
FEIN Premium Service* zzgl. MwSt.		175,00
FEIN Premium Service* inkl. MwSt.		208,25

FEIN VORTEILE:

- ▶ Bis zu 6-mal schnelleres Arbeiten dank innovativer Bohrtechnik: 5 mm tief Zentrierbohren mit 1.600 U/min mit anschließendem Entkuppeln des Zentrierbohrers und automatischer Umschaltung der Drehzahl auf 520 U/min für eine optimale Schnittgeschwindigkeit für Hartmetall-Kernbohrer. Der Hartmetall-Kernbohrer bohrt mit geringem Kraftaufwand und speziell entwickelter Kernbohrer-Schneidgeometrie den gewünschten Bohrlochdurchmesser fertig.
- ▶ Einsetzbar auf allen gängigen Metallen und Oberflächen durch Anpassung der Drehzahl an die jeweilige Arbeitsaufgabe.
- ▶ Sehr sicheres Arbeiten dank Drehmoment-Rutschkupplung. Schützt den Anwender bei Überlast durch Trennung der Abtriebs- von der Antriebsseite.
- ▶ * Keine manuelle Umschaltung möglich.
- ▶ ** Drehmoment-Rutschkupplung.
- ▶ Rechts-/ Linkslauf.
- ▶ FEIN Hochleistungsmotor mit hoher Drehzahlstabilität.
- ▶ Gasbeebelektronik.
- ▶ Stufenlose elektronische Drehzahlstellung.
- ▶ Drehzahlgeregelte Tachoelektronik.
- ▶ Verwindungsfreies Motorgehäuse in Topbauweise.
- ▶ Standzeitoptimierte Hartmetall-Kernbohrer.
- ▶ Wiederanlaufschutz.
- ▶ Umfangreiches Zubehör-Programm.

Im Preis enthalten:

1 Schneidspray, 1 Metall-Kernbohrmaschine KBH 25 S, 1 Kunststoff-Werkzeugkoffer, 1 Zusatz-Handgriff, 1 Zentrierbohrer

KBH 25-2 U

Handgeführtes 2-Gang Metall-Kernbohrsystem für den universellen Kern- und Spiralbohrereinsatz.



Zubehör ab Seite 150

Nennaufnahme	W	1 200
Leistungsabgabe	W	680
Zentrierbohren	1/min	0 - 1 600
1. Gang	1/min	0 - 520
2. Gang	1/min	0 - 1 600
Drehmoment bei max. Abgabeleistung	Nm	50
Stillstandsmoment	Nm	50 **
Bohr-Ø Stahl Kernbohrer	mm	25
Bohr-Ø Edelstahl Kernbohrer	mm	25
Bohr-Ø Alu Kernbohrer	mm	30
Kernbohrer Bohrtiefe max.	mm	20
Bohr-Ø Stahl Lochsägen	mm	80
Lochsägen Bohrtiefe max.	mm	4
Gewindebohren		M 12
Kernbohreraufnahme		QuickIN Plus
Eckmaß	mm	27
Kabel mit Stecker	m	4
Gewicht nach EPTA	kg	3,40
Bestellnummer		7 271 03 61 00 0
EAN		4014586876023
Preis Euro zzgl. MwSt. [PK01]		669,00
Preis Euro inkl. MwSt. [PK01]		796,11
FEIN Premium Service* zzgl. MwSt.		175,00
FEIN Premium Service* inkl. MwSt.		208,25

FEIN VORTEILE:

- ▶ Bis zu 6-mal schnelleres Arbeiten dank innovativer Bohrtechnik: 5 mm tief Zentrierbohren mit 1.600 U/min mit anschließendem Entkuppeln des Zentrierbohrers und automatischer Umschaltung der Drehzahl auf 520 U/min für eine optimale Schnittgeschwindigkeit für Hartmetall-Kernbohrer. Der Hartmetall-Kernbohrer bohrt mit geringem Kraftaufwand und speziell entwickelter Kernbohrer-Schneidgeometrie den gewünschten Bohrlochdurchmesser fertig.
- ▶ Mechanisches 2-Gang Getriebe mit Drehzahlen von 0-1.600 1/min für effizientes Spiralbohren und Rechts-/ Linkslauf für Gewindebohrungen bis M12.
- ▶ Sehr sicheres Arbeiten dank Drehmoment-Rutschkupplung. Schützt den Anwender bei Überlast durch Trennung der Abtriebs- von der Antriebsseite.
- ▶ ** Drehmoment-Rutschkupplung.
- ▶ Rechts-/ Linkslauf.
- ▶ FEIN Hochleistungsmotor mit hoher Drehzahlstabilität.
- ▶ Gasbeebelektronik.
- ▶ Stufenlose elektronische Drehzahlstellung.
- ▶ Drehzahlgeregelte Tachoelektronik.
- ▶ Verwindungsfreies Motorgehäuse in Topbauweise.
- ▶ Standzeitoptimierte Hartmetall-Kernbohrer.
- ▶ Wiederanlaufschutz.
- ▶ Umfangreiches Zubehör-Programm.

Im Preis enthalten:

1 Metall-Kernbohrmaschine KBH 25-2 U, 1 Zentrierbohrer, 1 Zusatz-Handgriff, 1 Schneidspray, 1 Schnellspan-Bohrfutter Ø 3 - 16 mm, 1 Kunststoff-Werkzeugkoffer

Kernbohren
Metall

Hartmetall-Kernbohrer



HM-Kernbohrer mit QuickIN PLUS-Aufnahme

Höchste Standzeit dank Hartmetallbestückung. Hervorragende Zerspanleistung in allen gängigen Metallen.
Metrische Abmessungen, Schnitttiefe 20 mm, Bohr-Ø Stahl bis 25 mm, Bohr-Ø Alu bis 30 mm.

Bohr-Ø mm	Bestellnummer	Preis Euro zzgl. MwSt.	Preis Euro inkl. MwSt.
14	6 31 30 014 01 0	40,34	48,00
15	6 31 30 015 01 0	40,34	48,00
16	6 31 30 016 01 0	40,34	48,00
17	6 31 30 017 01 0	40,34	48,00
18	6 31 30 018 01 0	40,34	48,00
19	6 31 30 019 01 0	40,34	48,00
20	6 31 30 020 01 0	40,34	48,00
21	6 31 30 021 01 0	40,34	48,00
22	6 31 30 022 01 0	40,34	48,00
23	6 31 30 023 01 0	40,34	48,00
24	6 31 30 024 01 0	42,01	49,99
25	6 31 30 025 01 0	42,01	49,99
26	6 31 30 026 01 0	42,01	49,99
27	6 31 30 027 01 0	42,01	49,99
28	6 31 30 028 01 0	42,01	49,99
29	6 31 30 029 01 0	44,81	53,32
30	6 31 30 030 01 0	44,81	53,32

Hartmetall-Kernbohrer TiAlN-beschichtet



HM-Kernbohrer TiAlN-beschichtet, mit QuickIN PLUS-Aufnahme

Höchste Standzeit dank Hartmetallbestückung. Hervorragende Zerspanleistung in allen gängigen Metallen, 20% höherer Arbeitsfortschritt, reduzierte Schnitt- und Vorschubkräfte durch TiAlN-Beschichtung.
Metrische Abmessungen, Schnitttiefe 20 mm, Bohr-Ø Stahl bis 25 mm, Bohr-Ø Alu bis 30 mm.

Bohr-Ø mm	Bestellnummer	Preis Euro zzgl. MwSt.	Preis Euro inkl. MwSt.
14	6 31 30 114 01 0	51,43	61,20
15	6 31 30 115 01 0	51,43	61,20
16	6 31 30 116 01 0	51,43	61,20
17	6 31 30 117 01 0	51,43	61,20
18	6 31 30 118 01 0	54,22	64,52
19	6 31 30 119 01 0	54,22	64,52
20	6 31 30 120 01 0	54,22	64,52
21	6 31 30 121 01 0	54,22	64,52
22	6 31 30 122 01 0	54,22	64,52
23	6 31 30 123 01 0	54,22	64,52
24	6 31 30 124 01 0	57,60	68,54
25	6 31 30 125 01 0	57,60	68,54
26	6 31 30 126 01 0	57,60	68,54
27	6 31 30 127 01 0	57,60	68,54
28	6 31 30 128 01 0	57,60	68,54
29	6 31 30 129 01 0	57,60	68,54
30	6 31 30 130 01 0	57,60	68,54

Hartmetall-Lochsägen



HM-Lochsäge mit QuickIN PLUS-Aufnahme

Hartmetallbestückt mit optimaler Standzeit für effiziente Bohrarbeiten in Metallblech bis 4,0 mm Materialstärke.
Metrische Abmessungen, Schnitttiefe 4 mm.

Bohr-Ø mm	Bestellnummer	Preis Euro zzgl. MwSt.	Preis Euro inkl. MwSt.
14	6 31 31 014 01 0	31,37	37,33
15	6 31 31 015 01 0	31,37	37,33
16	6 31 31 016 01 0	31,37	37,33
17	6 31 31 017 01 0	31,37	37,33
18	6 31 31 018 01 0	31,37	37,33
19	6 31 31 019 01 0	31,37	37,33
20	6 31 31 020 01 0	35,30	42,01
21	6 31 31 021 01 0	35,30	42,01
22	6 31 31 022 01 0	35,30	42,01
23	6 31 31 023 01 0	35,30	42,01
24	6 31 31 024 01 0	35,30	42,01
25	6 31 31 025 01 0	35,30	42,01
26	6 31 31 026 01 0	35,30	42,01
27	6 31 31 027 01 0	35,30	42,01
28	6 31 31 028 01 0	35,30	42,01
29	6 31 31 029 01 0	37,98	45,20
30	6 31 31 030 01 0	37,98	45,20
31	6 31 31 031 01 0	40,89	48,66
32	6 31 31 032 01 0	40,89	48,66
33	6 31 31 033 01 0	40,89	48,66
34	6 31 31 034 01 0	44,03	52,40
35	6 31 31 035 01 0	44,03	52,40
36	6 31 31 036 01 0	48,30	57,48
37	6 31 31 037 01 0	48,30	57,48
38	6 31 31 038 01 0	48,30	57,48
39	6 31 31 039 01 0	48,30	57,48
40	6 31 31 040 01 0	48,30	57,48
41	6 31 31 041 01 0	48,30	57,48
42	6 31 31 042 01 0	48,30	57,48
43	6 31 31 043 01 0	52,99	63,06
44	6 31 31 044 01 0	52,99	63,06
45	6 31 31 045 01 0	52,99	63,06
46	6 31 31 046 01 0	52,99	63,06
47	6 31 31 047 01 0	52,99	63,06
48	6 31 31 048 01 0	56,58	67,33
49	6 31 31 049 01 0	56,58	67,33
50	6 31 31 050 01 0	56,58	67,33
51	6 31 31 051 01 0	56,58	67,33
52	6 31 31 052 01 0	56,58	67,33
53	6 31 31 053 01 0	58,26	69,33
54	6 31 31 054 01 0	58,26	69,33
55	6 31 31 055 01 0	60,49	71,98
56	6 31 31 056 01 0	65,79	78,29
57	6 31 31 057 01 0	71,10	84,61
58	6 31 31 058 01 0	76,41	90,93
59	6 31 31 059 01 0	82,77	98,50
60	6 31 31 060 01 0	89,14	106,08
65	6 31 31 065 01 0	91,26	108,60
68	6 31 31 068 01 0	94,45	112,40
70	6 31 31 070 01 0	98,70	117,45
75	6 31 31 075 01 0	100,82	119,98
80	6 31 31 080 01 0	105,06	125,02



Hartmetall-Lochsägen für Rohre



HM-Lochsäge für Rohre mit QuickIN PLUS-Aufnahme
Hartmetallbestückt mit optimaler Standzeit beim Einsatz auf Rohrmaterial und gewölbten Flächen mit Wandstärken bis 4 mm.
Metrische Abmessungen, Schnitttiefe 4 mm.

Bohr-Ø mm	Bestellnummer	Preis Euro zzgl. MwSt.	Preis Euro inkl. MwSt.
21	6 31 31 421 01 0	39,77	47,33
22	6 31 31 422 01 0	39,77	47,33
23	6 31 31 423 01 0	39,77	47,33
24	6 31 31 424 01 0	39,77	47,33
25	6 31 31 425 01 0	39,77	47,33
26	6 31 31 426 01 0	39,77	47,33
27	6 31 31 427 01 0	39,77	47,33
28	6 31 31 428 01 0	39,77	47,33
29	6 31 31 429 01 0	42,57	50,66
30	6 31 31 430 01 0	42,57	50,66
31	6 31 31 431 01 0	48,06	57,19
32	6 31 31 432 01 0	48,06	57,19
33	6 31 31 433 01 0	48,06	57,19
34	6 31 31 434 01 0	50,88	60,55
35	6 31 31 435 01 0	50,88	60,55
36	6 31 31 436 01 0	57,03	67,87
37	6 31 31 437 01 0	57,03	67,87
38	6 31 31 438 01 0	57,03	67,87
39	6 31 31 439 01 0	57,03	67,87
40	6 31 31 440 01 0	57,03	67,87
41	6 31 31 441 01 0	64,87	77,20
42	6 31 31 442 01 0	64,87	77,20
43	6 31 31 443 01 0	64,87	77,20
44	6 31 31 444 01 0	64,87	77,20
45	6 31 31 445 01 0	64,87	77,20
46	6 31 31 446 01 0	70,46	83,85
47	6 31 31 447 01 0	70,46	83,85
48	6 31 31 448 01 0	70,46	83,85
49	6 31 31 449 01 0	70,46	83,85
50	6 31 31 450 01 0	70,46	83,85
51	6 31 31 451 01 0	72,72	86,54
52	6 31 31 452 01 0	72,72	86,54
53	6 31 31 453 01 0	72,72	86,54
54	6 31 31 454 01 0	72,72	86,54
55	6 31 31 455 01 0	74,29	88,41
56	6 31 31 456 01 0	76,41	90,93
57	6 31 31 457 01 0	79,59	94,71
58	6 31 31 458 01 0	87,02	103,55
59	6 31 31 459 01 0	91,26	108,60
60	6 31 31 460 01 0	95,51	113,66
65	6 31 31 465 01 0	104,00	123,76
68	6 31 31 468 01 0	110,36	131,33

Zentrierbohrer



Zentrierbohrer

VE St	Bestellnummer	Preis Euro zzgl. MwSt.	Preis Euro inkl. MwSt.
1	6 31 14 038 01 0	13,85	16,48
5	6 31 14 038 02 0	62,31	74,15

Gewindebohren



Zangenfutter
mit Spannange 6/7/9 mm

Bestellnummer	Preis Euro zzgl. MwSt.	Preis Euro inkl. MwSt.
6 32 06 067 02 0	94,11	111,99



Spannzange
für Zangen- und Pendelzangenfutter
M2 (DIN 352, DIN 371), M4 (DIN 357, DIN 376)

Ø mm	Vierkant mm	Bestellnummer	Preis Euro zzgl. MwSt.	Preis Euro inkl. MwSt.
2,8	2,1	6 32 06 077 00 1	21,66	25,78



Spannzange
für Zangen- und Pendelzangenfutter
M3 (DIN 352, DIN 371), M5 (DIN 357, DIN 376)

Ø mm	Vierkant mm	Bestellnummer	Preis Euro zzgl. MwSt.	Preis Euro inkl. MwSt.
3,5	2,7	6 32 06 064 00 1	21,66	25,78



Spannzange
für Zangen- und Pendelzangenfutter
M4 (DIN 352, DIN 371), M6 (DIN 357, DIN 376)

Ø mm	Vierkant mm	Bestellnummer	Preis Euro zzgl. MwSt.	Preis Euro inkl. MwSt.
4,5	3,4	6 32 06 065 00 5	21,66	25,78



Spannzange
für Zangen- und Pendelzangenfutter
M5 (DIN 352, DIN 371), M6 (DIN 352), M7 (DIN 352),
M8 (DIN 352, DIN 357, DIN 376)

Ø mm	Vierkant mm	Bestellnummer	Preis Euro zzgl. MwSt.	Preis Euro inkl. MwSt.
6	4,9	6 32 06 066 00 8	21,66	25,78



Spannzange
für Zangen- und Pendelzangenfutter
M7 (DIN 371), M9 (DIN 352) M 10 (DIN 352, DIN 357,
DIN 376)

Ø mm	Vierkant mm	Bestellnummer	Preis Euro zzgl. MwSt.	Preis Euro inkl. MwSt.
7	5,5	6 32 06 070 00 6	21,66	25,78



Spannzange
für Zangen- und Pendelzangenfutter
M12 (DIN 357, DIN 371, DIN 376)

Ø mm	Vierkant mm	Bestellnummer	Preis Euro zzgl. MwSt.	Preis Euro inkl. MwSt.
9	7	6 32 06 075 00 4	21,66	25,78



Spannzange
für Zangen- und Pendelzangenfutter
M8 (DIN 371), M11 (DIN 352)

Ø mm	Vierkant mm	Bestellnummer	Preis Euro zzgl. MwSt.	Preis Euro inkl. MwSt.
8	6,2	6 32 06 078 00 9	21,66	25,78



Spannzange
für Zangen- und Pendelzangenfutter
M10 (DIN 371)

Ø mm	Vierkant mm	Bestellnummer	Preis Euro zzgl. MwSt.	Preis Euro inkl. MwSt.
10	8	6 32 06 079 00 3	21,04	25,04



Backenfutter
für Gewindebohrer-Direktaufnahme Spannbereich 2,8 - 9,0 mm,
mit Schlüssel

Bestellnummer	Preis Euro zzgl. MwSt.	Preis Euro inkl. MwSt.
6 32 06 018 01 0	97,48	116,00

Sonstiges Zubehör



Spänebecher
Verhindert den Kontakt mit heißem und scharfkantigem Span.

Bestellnummer	Preis Euro zzgl. MwSt.	Preis Euro inkl. MwSt.
3 21 74 013 01 0	16,69	19,86



Schneidspray
300 ml Pumpspray, für hohe Werkzeugstandzeit, optimale Schneid- und Zerspanleistung und verbesserten Spänefluss.

Bestellnummer	Preis Euro zzgl. MwSt.	Preis Euro inkl. MwSt.
3 21 32 031 00 0	14,48	17,23



Schneidpaste
Schmiermittel beim Bearbeiten von Blechen.

Bestellnummer	Preis Euro zzgl. MwSt.	Preis Euro inkl. MwSt.
3 21 32 020 12 9	13,44	15,99



Verlängerung
für den Einsatz an beengten, tiefen oder stufigen Oberflächen.
QuickIN PLUS-Aufnahme, Länge 100 mm, inkl. Adapter für Zentrierbohrer.

Bestellnummer	Preis Euro zzgl. MwSt.	Preis Euro inkl. MwSt.
6 31 06 017 01 0	67,56	80,40



Adapter QuickIN PLUS auf B16

Bestellnummer	Preis Euro zzgl. MwSt.	Preis Euro inkl. MwSt.
6 39 01 047 00 0	18,68	22,23



Adapter QuickIN Plus auf 1/2 in-20 UNF

Bestellnummer	Preis Euro zzgl. MwSt.	Preis Euro inkl. MwSt.
6 39 01 054 00 0	18,68	22,23



Zahnkranz-Bohrfutter
Bohrfutter-Aufnahme B 16

Spannweite mm	Gewicht kg	Bestellnummer	Preis Euro zzgl. MwSt.	Preis Euro inkl. MwSt.
1.5-13	0,41	6 32 02 030 01 5	40,27	47,92



Schnellspan-Bohrfutter
Bohrfutter-Aufnahme B 16
spitze Form R, mit Spannkraftsicherung

Spannweite mm	Gewicht kg	Bestellnummer	Preis Euro zzgl. MwSt.	Preis Euro inkl. MwSt.
1-13	0,56	6 32 04 032 00 6	76,25	90,74



Schnellspan-Bohrfutter
Einhülziges Metall-Schnellspanbohrfutter SUPRA SKE mit Spannkraftsicherung, Bohrfutter-Aufnahme 1/2 in-20 UNF

Spannweite mm	Gewicht kg	Bestellnummer	Preis Euro zzgl. MwSt.	Preis Euro inkl. MwSt.
3-16	0,56	6 32 05 038 01 0	96,69	115,06



Schnellspan-Bohrfutter
Einhülziges Metall-Schnellspanbohrfutter SUPRA SKE mit Spannkraftsicherung, QuickIN Plus Aufnahme

Bestellnummer	Preis Euro zzgl. MwSt.	Preis Euro inkl. MwSt.
6 39 01 054 01 0	99,38	118,26



	KBB 30	KBB 38	KBB 60	KBB 40
	Kleine und extrem leichtgewichtige 1-Gang Eco-Magnet-Kernbohrmaschine mit Basisfunktionalität für das Kernbohren auf der Baustelle.			
	Kompakt und maßgenaue 1-Gang Eco-Magnet-Kernbohrmaschine mit Basisfunktionalität für das Kernbohren in der Werkstatt und auf der Baustelle.			
	Leistungsstarke 2-Gang Eco-Magnet-Kernbohrmaschine mit Basisfunktionalität für das Kernbohren in der Werkstatt bis 75 mm Schnitttiefe.			
	Extrem kleine 1-Gang Compact-Magnet-Kernbohrmaschine mit feststehendem Bohrmotor für Kernbohrarbeiten bei beengtem Arbeits-einsatz in der Werkstatt und auf der Baustelle.			
Seite	154	154	154	155
Anwendung	Kernbohren Metall bis Ø 30 mm	▲▲	▲▲	▲▲
	Kernbohren Metall bis Ø 40 mm			▲▲
	Kernbohren Metall bis Ø 60 mm			▲▲
	Einhändiges Arbeiten	▲▲	▲▲	▲▲
	Über-Kopf-Arbeiten	▲▲	▲▲	▲
	Montage-Einsatz	▲▲	▲▲	▲
	Werkstatt-Einsatz	▲▲	▲▲	▲▲
Technische Attribute	HM Kernbohrer max. Ø	30 mm	38 mm	60 mm
	HSS Kernbohrer max. Ø	30 mm	38 mm	60 mm
	Kernbohrer Bohrtiefe max.	50 mm	50 mm	75 mm
	Nennaufnahme	750 W	1 050 W	1 400 W
	Leistungsabgabe	430 W	530 W	770 W
	Leerlaufdrehzahl	740 1/min	480 1/min	
	1. Gang			330 1/min
	2. Gang			660 1/min
	Lastdrehzahl	430 1/min	330 1/min	
	1. Gang			180 1/min
	2. Gang			340 1/min
	Kernbohreraufnahme	3/4 in Weldon	3/4 in Weldon	3/4 in Weldon
	Hub	65 mm	65 mm	92 mm
	Magnet-Haltekraft	9 000 N	9 000 N	11 000 N
	Magnetfuß-Abmessungen	178 x 95 mm	178 x 95 mm	191 x 102 mm
Kabel mit Stecker	3,8 m	3,8 m	3,8 m	
Gewicht nach EPTA	10,50 kg	12,90 kg	23,90 kg	

Kernbohren
Metall

▲ geeignet ▲▲ sehr gut geeignet

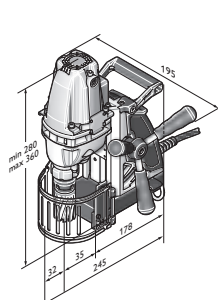

KBB 30

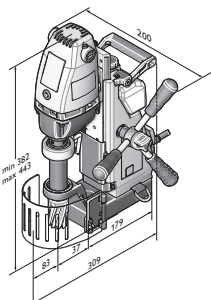

KBB 38

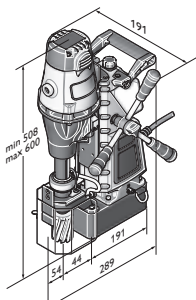

KBB 60

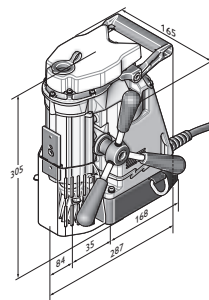

KBB 40

KBB 30

Kleine und extrem leichtgewichtige 1-Gang Eco-Magnet-Kernbohrmaschine mit Basisfunktionalität für das Kernbohren auf der Baustelle.



Zubehör ab Seite 156

Nennaufnahme	W	750
Leistungsabgabe	W	430
Lastdrehzahl	1/min	430
Leerlaufdrehzahl	1/min	740
Kernbohrer Bohrtiefe max.	mm	50
HM Kernbohrer max. Ø	mm	30
HSS Kernbohrer max. Ø	mm	30
Kernbohreraufnahme		3/4 in Weldon
Hub	mm	65
Magnet-Haltekraft	N	9 000
Magnetfuß-Abmessungen	mm	178 x 95
Kabel mit Stecker	m	3,8
Gewicht nach EPTA	kg	10,50
Bestellnummer		7 272 01 61 00 0
EAN		4014586700212
Preis Euro zzgl. MwSt. [PK01]		699,00
Preis Euro inkl. MwSt. [PK01]		831,81
FEIN Premium Service* zzgl. MwSt.		175,00
FEIN Premium Service* inkl. MwSt.		208,25

FEIN VORTEILE:

- ▶ Extrem kompakt mit perfektem Leistungsgewicht für Arbeiten in der Höhe und bei beengten Platzverhältnissen.
- ▶ Seitenwechselbares Vorschubhandrad für den Einsatz bei speziellen Arbeitssituationen.
- ▶ Innenliegende Motorkabelführung verhindert das unbeabsichtigte Einfädeln oder Hängenbleiben am Werkstück.
- ▶ Innenkühlung.
- ▶ Einfache Nachjustierung der Führung.

Im Preis enthalten:

- 1 Koffer, 1 Kühlmitteltank, 1 Zurrurt, 1 Spänehaaken, 2 Zentrierstifte, 1 Innensechskantschlüssel 5 mm, 1 Berührungsschutz

KBB 38

Kompakt und maßgenaue 1-Gang Eco-Magnet-Kernbohrmaschine mit Basisfunktionalität für das Kernbohren in der Werkstatt und auf der Baustelle.



Zubehör ab Seite 156

Nennaufnahme	W	1 050
Leistungsabgabe	W	530
Lastdrehzahl	1/min	330
Leerlaufdrehzahl	1/min	480
Kernbohrer Bohrtiefe max.	mm	50
HM Kernbohrer max. Ø	mm	38
HSS Kernbohrer max. Ø	mm	38
Kernbohreraufnahme		3/4 in Weldon
Hub	mm	65
Magnet-Haltekraft	N	9 000
Magnetfuß-Abmessungen	mm	178 x 95
Kabel mit Stecker	m	3,8
Gewicht nach EPTA	kg	12,90
Bestellnummer		7 272 02 61 00 0
EAN		4014586700328
Preis Euro zzgl. MwSt. [PK01]		848,00
Preis Euro inkl. MwSt. [PK01]		1.009,12
FEIN Premium Service* zzgl. MwSt.		175,00
FEIN Premium Service* inkl. MwSt.		208,25

FEIN VORTEILE:

- ▶ Drehmomentstabiler Bohrmotor für anspruchsvolles Kernbohren.
- ▶ Hoher Rundlauf und zuverlässiger Bohrkernausstöß durch spezielle Bohrspindel-Führung.
- ▶ Solide Massivbauweise aus Alu-Druckguss für Arbeiten unter widrigen Bedingungen.
- ▶ Integrierter Kühlmittelkask.
- ▶ Innenliegende Motorkabelführung.
- ▶ Zusatzhandgriff für einfachen Maschinentransport.
- ▶ Seitenwechselbares Vorschubhandrad.

Im Preis enthalten:

- 1 Koffer, 1 Kühlmittelkask, 1 Zurrurt, 1 Spänehaaken, 2 Zentrierstifte, 1 Berührungsschutz, 1 Innensechskantschlüssel 5 mm, 1 Transportgriff

KBB 60

Leistungsstarke 2-Gang Eco-Magnet-Kernbohrmaschine mit Basisfunktionalität für das Kernbohren in der Werkstatt bis 75 mm Schnitttiefe.



Zubehör ab Seite 156

Nennaufnahme	W	1 400
Leistungsabgabe	W	770
1. Gang	1/min	180
2. Gang	1/min	340
1. Gang	1/min	330
2. Gang	1/min	660
Kernbohrer Bohrtiefe max.	mm	75
HM Kernbohrer max. Ø	mm	60
HSS Kernbohrer max. Ø	mm	60
Kernbohreraufnahme		3/4 in Weldon
Hub	mm	92
Magnet-Haltekraft	N	11 000
Magnetfuß-Abmessungen	mm	191 x 102
Kabel mit Stecker	m	3,8
Gewicht nach EPTA	kg	23,90
Bestellnummer		7 272 04 61 00 0
EAN		4014586700410
Preis Euro zzgl. MwSt. [PK01]		1.639,00
Preis Euro inkl. MwSt. [PK01]		1.950,41
FEIN Premium Service* zzgl. MwSt.		235,00
FEIN Premium Service* inkl. MwSt.		279,65

FEIN VORTEILE:

- ▶ Drehmomentstabiler Bohrmotor für anspruchsvolles Kernbohren.
- ▶ Hoher Rundlauf und zuverlässiger Bohrkernausstöß durch spezielle Bohrspindel-Führung.
- ▶ Solide Massivbauweise aus Alu-Druckguss für Arbeiten unter widrigen Bedingungen.
- ▶ Integrierter Kühlmittelkask.
- ▶ Innenliegende Motorkabelführung.
- ▶ Zusatzhandgriff für einfachen Maschinentransport.
- ▶ Seitenwechselbares Vorschubhandrad.
- ▶ Mechanisches 2-Gang-Getriebe.
- ▶ Extra lange Bohrwelle für 75 mm Schnitttiefe.

Im Preis enthalten:

- 1 Koffer, 1 Kühlmittelkask, 1 Zurrurt, 1 Spänehaaken, 2 Zentrierstifte, 1 Berührungsschutz, 1 Innensechskantschlüssel 5 mm, 1 Transportgriff

**KBB 40**

Extrem kleine 1-Gang Compact-Magnet-Kernbohrmaschine mit feststehendem Bohrmotor für Kernbohrarbeiten bei beengtem Arbeitseinsatz in der Werkstatt und auf der Baustelle.



Zubehör ab Seite 156

Nenaufnahme	W	1 100
Leistungsabgabe	W	610
Lastdrehzahl	1/min	280
Leerlaufdrehzahl	1/min	450
Kernbohrer Bohrtiefe max.	mm	50
HM Kernbohrer max. Ø	mm	40
HSS Kernbohrer max. Ø	mm	40
Kernbohreraufnahme		3/4 in Weldon
Hub	mm	65
Magnet-Haltekraft	N	9 000
Magnetfuß-Abmessungen	mm	165 x 102
Kabel mit Stecker	m	3,8
Gewicht nach EPTA	kg	12,80
Bestellnummer		7 272 03 61 00 0
EAN		4014586700502
Preis Euro zzgl. MwSt. [PK01]		1.146,00
Preis Euro inkl. MwSt. [PK01]		1.363,74
FEIN Premium Service* zzgl. MwSt.		235,00
FEIN Premium Service* inkl. MwSt.		279,65

FEIN VORTEILE:

- ▶ Extrem kompakt mit perfektem Leistungsgewicht für Arbeiten in der Höhe und bei beengten Platzverhältnissen.
- ▶ Seitenwechselbares Vorschubhandrad für den Einsatz bei speziellen Arbeitssituationen.
- ▶ Innenliegende Motorkabelführung verhindert das unbeabsichtigte Einfädeln oder Hängenbleiben am Werkstück.
- ▶ Einfache Nachjustierung der Führung.
- ▶ Feststehender Bohrmotor.
- ▶ Innenkühlung.
- ▶ Massivbauweise aus Alu-Druckguss.

Im Preis enthalten:

- 1 Koffer, 1 Kühlmittelkanne, 1 Zurring, 1 Spänehaken, 2 Zentrierstifte, 1 Berührungsschutz, 1 Innensechskantschlüssel 5 mm

Zubehörset Best of Kernbohrer HSS



Zubehörset Best of Kernbohrer 3/4 in Weldon
Hohe Standzeit. Metrische Abmessungen, Schnitttiefe 25 mm. Set-Ausführung, bestehend aus 4 Kernbohrern Ø 2x 14 mm, 2x 18 mm (Schnitttiefe 25 mm) sowie 1 Zentrierstift (80 mm) im Kunststoff-Koffer.

Bestellnummer	Preis Euro zzgl. MwSt.	Preis Euro inkl. MwSt.
6 31 34 999 06 2	79,59	94,71



Zubehörset Best of Kernbohrer 3/4 in Weldon
Hohe Standzeit. Metrische Abmessungen, Schnitttiefe 50 mm. Set-Ausführung, bestehend aus 4 Kernbohrern Ø 2x 14 mm, 2x 18 mm (Schnitttiefe 50 mm) sowie 1 Zentrierstift (105 mm) im Kunststoff-Koffer.

Bestellnummer	Preis Euro zzgl. MwSt.	Preis Euro inkl. MwSt.
6 31 34 999 06 4	105,06	125,02



Zubehörset Best of Kernbohrer 3/4 in Weldon
Hohe Standzeit. Metrische Abmessungen, Schnitttiefe 25 mm. Set-Ausführung, bestehend aus 6 Kernbohrern Ø 12, 14, 16, 18, 20 und 22 mm (Schnitttiefe 25 mm) sowie 2 Zentrierstifte (80 mm) im Kunststoff-Koffer.

Bestellnummer	Preis Euro zzgl. MwSt.	Preis Euro inkl. MwSt.
6 31 34 999 06 1	126,29	150,29



Zubehörset Best of Kernbohrer 3/4 in Weldon
Hohe Standzeit. Metrische Abmessungen, Schnitttiefe 50 mm. Set-Ausführung, bestehend aus 6 Kernbohrern Ø 12, 14, 16, 18, 20 und 22 mm (Schnitttiefe 50 mm) sowie 2 Zentrierstifte (105 mm) im Kunststoff-Koffer.

Bestellnummer	Preis Euro zzgl. MwSt.	Preis Euro inkl. MwSt.
6 31 34 999 06 3	158,12	188,16

Zubehörset Best of Kernbohrer Hartmetall



Zubehörset Best of Kernbohrer 3/4 in Weldon
Höchste Standzeit und hervorragende Zerspanleistung. Metrische Abmessungen, Schnitttiefe 35 mm. Set-Ausführung, bestehend aus 6 Kernbohrern Ø 12, 14, 16, 18, 20 und 22 mm (Schnitttiefe 35 mm) sowie 2 Zentrierstifte (105 mm) im Kunststoff-Koffer.

Bestellnummer	Preis Euro zzgl. MwSt.	Preis Euro inkl. MwSt.
6 31 27 714 02 0	211,18	251,30

HSS-Kernbohrer



HSS Nova 25 Kernbohrer mit 3/4 in Weldon-Aufnahme
Hohe Standzeit. Metrische Abmessungen, Schnitttiefe 25 mm.

Bohr-Ø mm	Bestellnummer	Preis Euro zzgl. MwSt.	Preis Euro inkl. MwSt.
12	6 31 34 120 05 1	17,39	20,69
13	6 31 34 130 05 1	17,39	20,69
14	6 31 34 140 05 1	17,39	20,69
15	6 31 34 150 05 1	17,39	20,69
16	6 31 34 160 05 1	17,39	20,69
17	6 31 34 170 05 1	18,97	22,57
18	6 31 34 180 05 1	18,97	22,57
19	6 31 34 190 05 1	18,97	22,57
20	6 31 34 200 05 1	22,14	26,35
21	6 31 34 210 05 1	22,14	26,35
22	6 31 34 220 05 1	22,14	26,35
23	6 31 34 230 05 1	25,31	30,12
24	6 31 34 240 05 1	25,31	30,12

25	6 31 34 250 05 1	25,31	30,12
26	6 31 34 260 05 1	29,52	35,13
27	6 31 34 270 05 1	29,52	35,13
28	6 31 34 280 05 1	31,63	37,64
29	6 31 34 290 05 1	31,63	37,64
30	6 31 34 300 05 1	33,74	40,15
31	6 31 34 310 05 1	33,74	40,15
32	6 31 34 320 05 1	39,00	46,41
33	6 31 34 330 05 1	39,00	46,41
34	6 31 34 340 05 1	44,26	52,67
35	6 31 34 350 05 1	44,26	52,67
36	6 31 34 360 05 1	44,26	52,67
37	6 31 34 370 05 1	51,64	61,45
38	6 31 34 380 05 1	51,64	61,45
39	6 31 34 390 05 1	51,64	61,45
40	6 31 34 400 05 1	57,97	68,98
41	6 31 34 410 05 1	57,97	68,98
42	6 31 34 420 05 1	63,24	75,26
43	6 31 34 430 05 1	63,24	75,26
44	6 31 34 440 05 1	66,41	79,03
45	6 31 34 450 05 1	66,41	79,03
46	6 31 34 460 05 1	75,90	90,32
47	6 31 34 470 05 1	75,90	90,32
48	6 31 34 480 05 1	79,05	94,07
49	6 31 34 490 05 1	79,05	94,07
50	6 31 34 500 05 1	79,05	94,07
51	6 31 34 510 05 1	84,32	100,34
52	6 31 34 520 05 1	84,32	100,34
53	6 31 34 530 05 1	89,60	106,62
54	6 31 34 540 05 1	89,60	106,62
55	6 31 34 550 05 1	98,02	116,64
56	6 31 34 560 05 1	111,73	132,96
57	6 31 34 570 05 1	111,73	132,96
58	6 31 34 580 05 1	120,16	142,99
59	6 31 34 590 05 1	120,16	142,99
60	6 31 34 600 05 1	120,16	142,99



HSS Nova 50 Kernbohrer mit 3/4 in Weldon-Aufnahme
Hohe Standzeit. Metrische Abmessungen, Schnitttiefe 50 mm.

Bohr-Ø mm	Bestellnummer	Preis Euro zzgl. MwSt.	Preis Euro inkl. MwSt.
12	6 31 34 120 05 2	24,41	29,05
13	6 31 34 130 05 2	24,41	29,05
14	6 31 34 140 05 2	24,41	29,05
15	6 31 34 150 05 2	24,41	29,05
16	6 31 34 160 05 2	24,41	29,05
17	6 31 34 170 05 2	26,62	31,68
18	6 31 34 180 05 2	26,62	31,68
19	6 31 34 190 05 2	26,62	31,68
20	6 31 34 200 05 2	31,07	36,97
21	6 31 34 210 05 2	31,07	36,97
22	6 31 34 220 05 2	31,07	36,97
23	6 31 34 230 05 2	31,07	36,97
24	6 31 34 240 05 2	33,29	39,62
25	6 31 34 250 05 2	37,73	44,90
26	6 31 34 260 05 2	37,73	44,90
27	6 31 34 270 05 2	37,73	44,90
28	6 31 34 280 05 2	44,38	52,81
29	6 31 34 290 05 2	44,38	52,81
30	6 31 34 300 05 2	44,38	52,81
31	6 31 34 310 05 2	49,93	59,42
32	6 31 34 320 05 2	49,93	59,42
33	6 31 34 330 05 2	55,49	66,03
34	6 31 34 340 05 2	55,49	66,03
35	6 31 34 350 05 2	55,49	66,03
36	6 31 34 360 05 2	63,24	75,26
37	6 31 34 370 05 2	63,24	75,26



38	6 31 34 380 05 2	63,24	75,26
39	6 31 34 390 05 2	72,12	85,82
40	6 31 34 400 05 2	72,12	85,82
41	6 31 34 410 05 2	77,66	92,42
42	6 31 34 420 05 2	84,32	100,34
43	6 31 34 430 05 2	84,32	100,34
44	6 31 34 440 05 2	84,32	100,34
45	6 31 34 450 05 2	88,76	105,62
46	6 31 34 460 05 2	97,63	116,18
47	6 31 34 470 05 2	97,63	116,18
48	6 31 34 480 05 2	102,07	121,46
49	6 31 34 490 05 2	102,07	121,46
50	6 31 34 500 05 2	105,41	125,44
51	6 31 34 510 05 2	116,50	138,64
52	6 31 34 520 05 2	116,50	138,64
53	6 31 34 530 05 2	116,50	138,64
54	6 31 34 540 05 2	122,05	145,24
55	6 31 34 550 05 2	122,05	145,24
56	6 31 34 560 05 2	127,58	151,82
57	6 31 34 570 05 2	127,58	151,82
58	6 31 34 580 05 2	136,47	162,40
59	6 31 34 590 05 2	136,47	162,40
60	6 31 34 600 05 2	136,47	162,40



HSS Nova 75 Kernbohrer mit 3/4 in Weldon-Aufnahme
Hohe Standzeit. Metrische Abmessungen, Schnitttiefe 75 mm.

Bohr-Ø mm	Bestellnummer	Preis Euro zzgl. MwSt.	Preis Euro inkl. MwSt.
19	6 31 34 190 05 3	57,15	68,01
20	6 31 34 200 05 3	57,15	68,01
21	6 31 34 210 05 3	61,71	73,43
22	6 31 34 220 05 3	61,71	73,43
23	6 31 34 230 05 3	61,71	73,43
24	6 31 34 240 05 3	61,71	73,43
25	6 31 34 250 05 3	72,00	85,68
26	6 31 34 260 05 3	72,00	85,68
27	6 31 34 270 05 3	72,00	85,68
28	6 31 34 280 05 3	80,01	95,21
29	6 31 34 290 05 3	80,01	95,21
30	6 31 34 300 05 3	92,57	110,16
32	6 31 34 320 05 3	92,57	110,16
35	6 31 34 350 05 3	99,42	118,31
36	6 31 34 360 05 3	107,43	127,84
40	6 31 34 400 05 3	131,43	156,40
45	6 31 34 450 05 3	137,13	163,18
50	6 31 34 500 05 3	154,28	183,59
60	6 31 34 600 05 3	188,56	224,39



HSS DURA 25 Kernbohrer mit 3/4 in Weldon-Aufnahme
TiN Oberflächenbeschichtung für hervorragende Standzeiten
und beste Gleiteigenschaften.
Metrische Abmessungen, Schnitttiefe 25 mm.

Bohr-Ø mm	Bestellnummer	Preis Euro zzgl. MwSt.	Preis Euro inkl. MwSt.
12	6 31 34 120 07 5	25,62	30,49
13	6 31 34 130 07 5	25,62	30,49
14	6 31 34 140 07 5	25,62	30,49
15	6 31 34 150 07 5	25,62	30,49
16	6 31 34 160 07 5	25,62	30,49
17	6 31 34 170 07 5	27,96	33,27
18	6 31 34 180 07 5	27,96	33,27
19	6 31 34 190 07 5	27,96	33,27
20	6 31 34 200 07 5	31,45	37,43
21	6 31 34 210 07 5	31,45	37,43
22	6 31 34 220 07 5	31,45	37,43
23	6 31 34 230 07 5	38,44	45,74
24	6 31 34 240 07 5	38,44	45,74
25	6 31 34 250 07 5	38,44	45,74
26	6 31 34 260 07 5	41,94	49,91
27	6 31 34 270 07 5	41,94	49,91
28	6 31 34 280 07 5	45,43	54,06
29	6 31 34 290 07 5	45,43	54,06
30	6 31 34 300 07 5	50,09	59,61
31	6 31 34 310 07 5	50,09	59,61
32	6 31 34 320 07 5	57,09	67,94
33	6 31 34 330 07 5	57,09	67,94
34	6 31 34 340 07 5	62,91	74,86
35	6 31 34 350 07 5	62,91	74,86
36	6 31 34 360 07 5	62,91	74,86
37	6 31 34 370 07 5	71,07	84,57
38	6 31 34 380 07 5	71,07	84,57
39	6 31 34 390 07 5	71,07	84,57
40	6 31 34 400 07 5	79,20	94,25
41	6 31 34 410 07 5	79,20	94,25
42	6 31 34 420 07 5	86,21	102,59
43	6 31 34 430 07 5	86,21	102,59
44	6 31 34 440 07 5	92,02	109,50
45	6 31 34 450 07 5	92,02	109,50
46	6 31 34 460 07 5	102,51	121,99
47	6 31 34 470 07 5	102,51	121,99
48	6 31 34 480 07 5	111,84	133,09
49	6 31 34 490 07 5	111,84	133,09
50	6 31 34 500 07 5	111,84	133,09
51	6 31 34 510 07 5	118,82	141,40
52	6 31 34 520 07 5	118,82	141,40
53	6 31 34 530 07 5	124,65	148,33
54	6 31 34 540 07 5	124,65	148,33
55	6 31 34 550 07 5	128,15	152,50
56	6 31 34 560 07 5	133,97	159,42
57	6 31 34 570 07 5	133,97	159,42
58	6 31 34 580 07 5	145,62	173,29
59	6 31 34 590 07 5	145,62	173,29
60	6 31 34 600 07 5	145,62	173,29



HSS DURA 50 Kernbohrer mit 3/4 in Weldon-Aufnahme
 TiN Oberflächenbeschichtung für hervorragende Standzeiten
 und beste Gleiteigenschaften.
 Metrische Abmessungen, Schnitttiefe 50 mm.

Bohr-Ø mm	Bestellnummer	Preis Euro zzgl. MwSt.	Preis Euro inkl. MwSt.
12	6 31 34 120 07 6	32,61	38,81
13	6 31 34 130 07 6	32,61	38,81
14	6 31 34 140 07 6	32,61	38,81
15	6 31 34 150 07 6	32,61	38,81
16	6 31 34 160 07 6	32,61	38,81
17	6 31 34 170 07 6	34,96	41,60
18	6 31 34 180 07 6	34,96	41,60
19	6 31 34 190 07 6	34,96	41,60
20	6 31 34 200 07 6	39,62	47,15
21	6 31 34 210 07 6	39,62	47,15
22	6 31 34 220 07 6	39,62	47,15
23	6 31 34 230 07 6	46,60	55,45
24	6 31 34 240 07 6	46,60	55,45
25	6 31 34 250 07 6	46,60	55,45
26	6 31 34 260 07 6	52,43	62,39
27	6 31 34 270 07 6	52,43	62,39
28	6 31 34 280 07 6	57,09	67,94
29	6 31 34 290 07 6	57,09	67,94
30	6 31 34 300 07 6	62,91	74,86
31	6 31 34 310 07 6	62,91	74,86
32	6 31 34 320 07 6	71,07	84,57
33	6 31 34 330 07 6	71,07	84,57
34	6 31 34 340 07 6	79,20	94,25
35	6 31 34 350 07 6	79,20	94,25
36	6 31 34 360 07 6	79,20	94,25
37	6 31 34 370 07 6	88,54	105,36
38	6 31 34 380 07 6	88,54	105,36
39	6 31 34 390 07 6	88,54	105,36
40	6 31 34 400 07 6	99,02	117,83
41	6 31 34 410 07 6	99,02	117,83
42	6 31 34 420 07 6	108,33	128,91
43	6 31 34 430 07 6	108,33	128,91
44	6 31 34 440 07 6	116,50	138,64
45	6 31 34 450 07 6	116,50	138,64
46	6 31 34 460 07 6	130,49	155,28
47	6 31 34 470 07 6	130,49	155,28
48	6 31 34 480 07 6	139,79	166,35
49	6 31 34 490 07 6	139,79	166,35
50	6 31 34 500 07 6	139,79	166,35
51	6 31 34 510 07 6	149,11	177,44
52	6 31 34 520 07 6	149,11	177,44
53	6 31 34 530 07 6	157,26	187,14
54	6 31 34 540 07 6	157,26	187,14
55	6 31 34 550 07 6	160,76	191,30
56	6 31 34 560 07 6	167,75	199,62
57	6 31 34 570 07 6	167,75	199,62
58	6 31 34 580 07 6	181,74	216,27
59	6 31 34 590 07 6	181,74	216,27
60	6 31 34 600 07 6	181,74	216,27

Hartmetall-Kernbohrer



HM Ultra 35 Kernbohrer mit 3/4 in Weldon-Aufnahme
 Höchste Standzeit und hervorragende Zerspanleistung.
 Metrische Abmessungen, Schnitttiefe 35 mm.

Bohr-Ø mm	Bestellnummer	Preis Euro zzgl. MwSt.	Preis Euro inkl. MwSt.
12	6 31 27 714 01 0	43,57	51,85
13	6 31 27 715 01 0	43,57	51,85
14	6 31 27 716 01 0	43,57	51,85
15	6 31 27 717 01 0	43,57	51,85
16	6 31 27 718 01 0	43,57	51,85
17	6 31 27 719 01 0	43,57	51,85
18	6 31 27 720 01 0	43,57	51,85
19	6 31 27 721 01 0	43,57	51,85
20	6 31 27 722 01 0	43,57	51,85
21	6 31 27 723 01 0	43,57	51,85
22	6 31 27 724 01 0	43,57	51,85
23	6 31 27 725 01 0	43,57	51,85
24	6 31 27 726 01 0	43,57	51,85
25	6 31 27 727 01 0	43,57	51,85
26	6 31 27 728 01 0	43,57	51,85
27	6 31 27 729 01 0	43,57	51,85
28	6 31 27 730 01 0	43,57	51,85
29	6 31 27 731 01 0	50,14	59,67
30	6 31 27 732 01 0	50,14	59,67
31	6 31 27 733 01 0	50,14	59,67
32	6 31 27 734 01 0	50,14	59,67
33	6 31 27 735 01 0	50,14	59,67
34	6 31 27 736 01 0	50,14	59,67
35	6 31 27 737 01 0	50,14	59,67
36	6 31 27 738 01 0	58,04	69,07
37	6 31 27 739 01 0	58,04	69,07
38	6 31 27 740 01 0	58,04	69,07
39	6 31 27 741 01 0	58,04	69,07
40	6 31 27 742 01 0	58,04	69,07
41	6 31 27 743 01 0	68,60	81,63
42	6 31 27 744 01 0	68,60	81,63
43	6 31 27 745 01 0	68,60	81,63
44	6 31 27 746 01 0	68,60	81,63
45	6 31 27 747 01 0	68,60	81,63
46	6 31 27 748 01 0	76,53	91,07
47	6 31 27 749 01 0	76,53	91,07
48	6 31 27 750 01 0	76,53	91,07
49	6 31 27 751 01 0	76,53	91,07
50	6 31 27 752 01 0	76,53	91,07
51	6 31 27 753 01 0	84,55	100,61
52	6 31 27 754 01 0	84,55	100,61
53	6 31 27 755 01 0	84,55	100,61
54	6 31 27 756 01 0	84,55	100,61
55	6 31 27 757 01 0	84,55	100,61
56	6 31 27 758 01 0	88,20	104,96
57	6 31 27 759 01 0	88,20	104,96
58	6 31 27 760 01 0	88,20	104,96
59	6 31 27 761 01 0	88,20	104,96
60	6 31 27 762 01 0	88,20	104,96



Zentrierstifte

Zentrierstifte			
L mm	Bestellnummer	Preis Euro zzgl. MwSt.	Preis Euro inkl. MwSt.
80	3 02 17 359 00 0	12,69	15,10
100	3 02 17 358 00 0	12,69	15,10
125	3 02 17 333 00 3	13,08	15,57

Spannvorrichtungen



Vakuumplatte
für antimagnetische Materialien und strukturierten Untergrund (Riffelblech, Tränenblech u. a.). Dazu erforderlich ist die Vakuumpumpe.
Vakuumplatte 396 x 200 x 95 mm

Bestellnummer	Preis Euro zzgl. MwSt.	Preis Euro inkl. MwSt.
9 26 02 057 01 7	461,04	548,64



Vakuumpumpe
Ansaugmenge 0,015 m³/min, - 0,8 bar, 92 W, Gewicht 2,5 kg, inkl. Saugschlauch.

Bestellnummer	Preis Euro zzgl. MwSt.	Preis Euro inkl. MwSt.
9 26 01 022 01 3	475,32	565,63



Ansaugplatte
für antimagnetische Materialien, 250 x 330 x 110 mm

Bestellnummer	Preis Euro zzgl. MwSt.	Preis Euro inkl. MwSt.
9 26 02 054 01 6	443,70	528,00



Rohrbohrvorrichtung
inkl. Spanngurt, zum Setzen von Bohrungen an Rohren mit Rohr-Ø von 60 bis 300 mm, 220 x 130 mm.

Bestellnummer	Preis Euro zzgl. MwSt.	Preis Euro inkl. MwSt.
9 26 02 055 01 0	241,74	287,67

Kühlung



Handpumpe
Fassungsvermögen ca. 450 ml. Passend zu FEIN Kernbohr-
einheiten KBM 32 Q, KBM 50 QX, KBM 52 U, KBM 65 Q,
KBM 65 QF.

Bestellnummer	Preis Euro zzgl. MwSt.	Preis Euro inkl. MwSt.
3 21 32 022 00 7	9,13	10,86

Ersatzschlauch
zu Handpumpe 3 21 32 022 00 7.

Bestellnummer	Preis Euro zzgl. MwSt.	Preis Euro inkl. MwSt.
3 14 14 054 00 8	2,99	3,56



Flex-Gelenkschlauch
Passend für KBM 50 Q, 50 U, 50 auto, 65 U für den Einsatz bei
der Verwendung von Spiralbohrern.

Bestellnummer	Preis Euro zzgl. MwSt.	Preis Euro inkl. MwSt.
3 14 14 070 01 0	12,02	14,30



Schneidspray
300 ml Pumpspray, für hohe Werkzeugstandzeit, optimale
Schneid- und Zerspanleistung und verbesserten Spänefluss.

Bestellnummer	Preis Euro zzgl. MwSt.	Preis Euro inkl. MwSt.
3 21 32 031 00 0	14,48	17,23



Schneidpaste
Schmiermittel beim Bearbeiten von Blechen.

Bestellnummer	Preis Euro zzgl. MwSt.	Preis Euro inkl. MwSt.
3 21 32 020 12 9	13,44	15,99

Sonstiges Zubehör



Magnetstab
Praktisches Werkzeug mit hoher Magnetkraft zum schnellen
und einfachen einsammeln magnetischer Metallspäne.

Bestellnummer	Preis Euro zzgl. MwSt.	Preis Euro inkl. MwSt.
6 42 01 005 01 0	40,58	48,29



	KBU 35 Q	KBU 35 QW	KBU 35-2 Q	KBU 35-2 QW	
	Kleine und hubstarke 1-Gang Universal-Magnet-Kernbohrmaschine mit Rechts-/ Linkslauf und höchster Funktionalität für flexibles Arbeiten auf der Baustelle.		Kleine und hubstarke 2-Gang Universal-Magnet-Kernbohrmaschine mit Rechts-/ Linkslauf und hoher Drehzahl für effizientes Spiralbohren auf der Baustelle.		
Seite	162	162	163	163	
Anwendung	Kernbohren Metall bis Ø 35 mm	▲▲	▲▲	▲▲	
	Kernbohren Metall bis Ø 50 mm		▲▲	▲▲	
	Kernbohren Metall bis Ø 65 mm				
	Kernbohren Metall bis Ø 80 mm				
	Spiralbohren mit Bohrfutter (DIN 338)	▲	▲	▲▲	▲▲
	Spiralbohren mit MK-Aufnahme (DIN 345)				
	Gewindebohren	▲▲	▲▲	▲▲	▲▲
	Senken	▲▲	▲▲	▲▲	▲▲
	Reiben	▲▲	▲▲	▲▲	▲▲
	Einhändiges Arbeiten	▲▲	▲▲	▲▲	▲▲
	Über-Kopf-Arbeiten	▲▲	▲▲	▲▲	▲▲
Ausstattung	Montage-Einsatz	▲▲	▲▲	▲▲	
	Werkstatt-Einsatz	▲▲	▲▲	▲▲	
	Elektronische Magnethaltekrafterhöhung				
	Magnethaltekraftanzeige	●	●	●	●
	Rechts- /Linkslauf	●	●	●	●
	Elektronische Drehzahlabsenkung	●	●	●	●
	Memory Funktion	●	●	●	●
	Drehzahlgeregelte Tachoelektronik	●	●	●	●
	Drehmoment-Rutschkupplung				
	Technische Attribute	HM Kernbohrer max. Ø	35 mm	35 mm	35 mm
HSS Kernbohrer max. Ø		35 mm	35 mm	35 mm	35 mm
Kernbohrer Bohrtiefe max.		50 mm	50 mm	50 mm	50 mm
Spiralbohrer max. Ø		16 mm	16 mm	16 mm	16 mm
Gewindebohren		M 14	M 14	M 14	M 14
Senken max. Ø		31 mm	31 mm	31 mm	31 mm
Reiben max. Ø		16 mm	16 mm	16 mm	16 mm
Nennaufnahme		1 100 W	1 100 W	1 100 W	1 100 W
Leistungsabgabe		550 W	550 W	550 W	550 W
Lastdrehzahl		130 - 520 1/min	130 - 520 1/min		
1. Gang				130 - 520 1/min	130 - 520 1/min
2. Gang				400 - 1 600 1/min	400 - 1 600 1/min
3. Gang					
Kernbohreraufnahme		QuickIN	3/4 in Weldon	QuickIN	3/4 in Weldon
Werkzeugaufnahme					
Hub		135 mm	135 mm	135 mm	135 mm
Gesamter Hubbereich		260 mm	260 mm	260 mm	260 mm
Justierbereich Bohrstände					
Schwenkbereich Bohrstände					
Magnet-Haltekraft	10 000 N	10 000 N	9 500 N	9 500 N	
Magnetfuß-Abmessungen	175 x 80 mm	175 x 80 mm	186 x 70 mm	187 x 70 mm	
Kabel mit Stecker	4 m	4 m	4 m	4 m	
Gewicht nach EPTA	10,60 kg	10,60 kg	11,00 kg	11,00 kg	

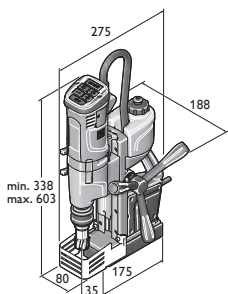

KBU 35 Q
KBU 35 QW

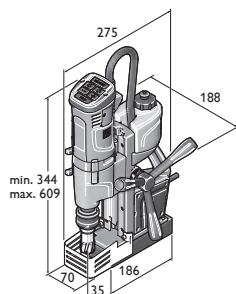

KBU 35-2 Q
KBU 35-2 QW

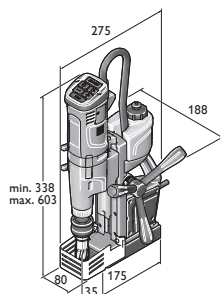

KBU 35 MQ
KBU 35 MQW

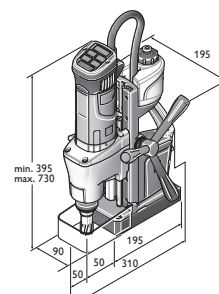

KBM 50 Q



	KBU 35 MQ	KBU 35 MQW	KBM 50 Q	KBM 50 U	KBM 65 U	KBM 80 U
	Kleine und hubstarke 1-Gang Universal-Magnet-Kernbohrmaschine mit Rechts-/ Linkslauf, MK2-Werkzeugaufnahme und höchster Funktionalität für flexibles Arbeiten auf der Baustelle.		Leichtgewichtige und hubstarke 2-Gang-Universal-Magnet-Kernbohrmaschine mit R/L-Lauf und höchster Funktionalität für flexibles Arbeiten in der Werkstatt und auf der Baustelle.	Leichtgewichtige und hubstarke 2-Gang-Universal-Magnet-Kernbohrmaschine mit R/L-Lauf, MK3-Werkzeugaufnahme und höchster Funktionalität für flexibles Arbeiten in der Werkstatt und auf der Baustelle.	Leistungsstarke und hubstarke 2-Gang Universal-Magnet-Kernbohrmaschine mit R/L-Lauf, MK3-Werkzeugaufnahme, Feinjustierung und höchster Funktionalität für flexibles Arbeiten in der Werkstatt.	Hochleistungsstarke und hubstarke 3-Gang Universal-Magnet-Kernbohrmaschine mit R/L-Lauf, MK3-Werkzeugaufnahme, Feinjustierung und höchster Funktionalität für flexibles Arbeiten in der Werkstatt.
	164	164	165	165	166	166
	▲▲	▲▲	▲▲	▲▲	▲▲	▲▲
	▲	▲	▲	▲	▲	▲
	▲▲	▲▲	▲▲	▲▲	▲▲	▲▲
	▲▲	▲▲	▲▲	▲▲	▲▲	▲▲
	▲▲	▲▲	▲▲	▲▲	▲▲	▲▲
	▲▲	▲▲	▲▲	▲▲	▲▲	▲▲
	▲▲	▲▲	▲▲	▲▲	▲▲	▲▲
	▲▲	▲▲	▲▲	▲▲	▲▲	▲▲
	●	●	●	●	●	●
	●	●	●	●	●	●
	●	●	●	●	●	●
	●	●	●	●	●	●
	●	●	●	●	●	●
	●	●	●	●	●	●
	35 mm	35 mm	50 mm	50 mm	65 mm	80 mm
	35 mm	35 mm	40 mm	40 mm	45 mm	65 mm
	50(75)* mm	50(75)* mm	50 mm	50(75)* mm	50(75)* mm	50 mm
	18 mm	18 mm	16 mm	23 mm	25 mm	32 mm
	M 14	M 14	M 16	M 16	M 20	
	31 mm	31 mm	31 mm	50 mm	50 mm	50 mm
	18 mm	18 mm	16 mm	23 mm	25 mm	31 mm
	1 100 W	1 100 W	1 200 W	1 200 W	1 300 W	2 000 W
	550 W	550 W	640 W	610 W	730 W	900 W
	260 - 520 1/min	260 - 520 1/min				
			130 - 260 1/min	130 - 260 1/min	120 - 240 1/min	110 - 180 1/min
			260 - 520 1/min	260 - 520 1/min	260 - 520 1/min	160 - 260 1/min
						350 - 580 1/min
	QuickIN	3/4 in Weldon	QuickIN	QuickIN	QuickIN	QuickIN
	MK 2	MK 2		MK 3	MK 3	MK 3
	135 mm	135 mm	145 mm	145 mm	145 mm	145 mm
	260 mm	260 mm	315 mm	315 mm	315 mm	285 mm
					± 6 mm	± 4,25 mm
					± 7°	± 11°
	10 000 N	10 000 N	12 500 N	12 500 N	14 000 N	18 000 N
	175 x 80 mm	175 x 80 mm	195 x 90 mm	195 x 90 mm	205 x 95 mm	270 x 90 mm
	4 m	4 m	4 m	4 m	4 m	4 m
	11,00 kg	11,00 kg	13,20 kg	13,90 kg	16,10 kg	25,40 kg

Kernbohren
Metall

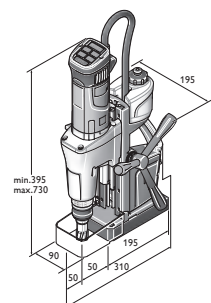

KBM 50 U

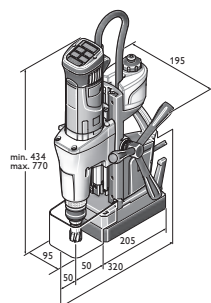

KBM 65 U

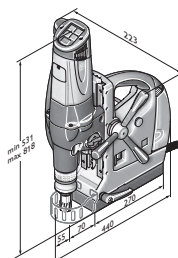

KBM 80 U

- ▲ geeignet
- ▲▲ sehr gut geeignet
- enthalten
- * optional mit Zubehör.

KBU 35 Q

Kleine und hubstarke 1-Gang Universal-Magnet-Kernbohrmaschine mit Rechts-/ Linkslauf und höchster Funktionalität für flexibles Arbeiten auf der Baustelle.



Zubehör ab Seite 167

Nennaufnahme	W	1 100
Leistungsabgabe	W	550
Lastdrehzahl	1/min	130 - 520
Spiralbohrer max. Ø	mm	16
Kernbohrer Bohrtiefe max.	mm	50
Gewindebohren		M 14
Senken max. Ø	mm	31
Reiben max. Ø	mm	16
HM Kernbohrer max. Ø	mm	35
HSS Kernbohrer max. Ø	mm	35
Kernbohreraufnahme		QuickIN
Kernbohrerwechsel		werkzeuglos
Hub	mm	135
Gesamter Hubbereich	mm	260
Magnet-Haltekraft	N	10 000
Magnetfuß-Abmessungen	mm	175 x 80
Kabel mit Stecker	m	4
Gewicht nach EPTA	kg	10,60
Bestellnummer		7 270 53 61 00 0
EAN		4014586886039
Preis Euro zzgl. MwSt. [PK01]		999,00
Preis Euro inkl. MwSt. [PK01]		1.188,81
FEIN Premium Service* zzgl. MwSt.		235,00
FEIN Premium Service* inkl. MwSt.		279,65

FEIN VORTEILE:

- ▶ Extrem belastbare Konstruktion dank solidem Maschinen- aufbau mit schwenkbar gelagertem Motorkabelschutzschlauch. Konzipiert für den harten Einsatz in Industrie und Handwerk.
- ▶ Perfektes Leistungsgewicht durch kompakte, gewichtsoptimierte Bauweise und FEIN 1 100 W Hochleistungsmotor mit hoher Drehzahlstabilität für zuverlässiges und wirtschaftliches Arbeiten.
- ▶ Durch Rechts-/Linkslauf, elektronische Drehzahl- einstellung und 260 mm Hubbereich ist ein universeller Arbeitseinsatz, wie Kern-, Spiral-, Gewindebohren sowie Senken und Reiben möglich.
- ▶ Klein und leicht.
- ▶ Einfaches und verwechslungsfreies Bedienkonzept im Blickfeld des Anwenders.
- ▶ Zusätzlicher Magnetschalter im Bohrstand.
- ▶ Werkzeugloses Kernbohrer-Schnellwechselsystem.
- ▶ Drehzahl- geregelte Tachoelektronik.
- ▶ Hohe Magnethalte- kraft.
- ▶ Komfort- Magnethalte- kraftanzeige.
- ▶ Integrierter Kühl- mittel- tank.
- ▶ Seiten- wechsel- bares Vorschub- handrad.
- ▶ Kipp- sensor.
- ▶ Drehzahl- speicher „Memory Function“.

Im Preis enthalten:

- 1 Koffer, 1 Kühlmittel- tank, 1 Zurr- gurt, 1 Späne- haken, 1 Zentrier- stift, 1 Berühr- schutz

KBU 35 QW

Kleine und hubstarke 1-Gang Universal-Magnet-Kernbohrmaschine mit Rechts-/ Linkslauf und höchster Funktionalität für flexibles Arbeiten auf der Baustelle.



Zubehör ab Seite 167

Nennaufnahme	W	1 100
Leistungsabgabe	W	550
Lastdrehzahl	1/min	130 - 520
Spiralbohrer max. Ø	mm	16
Kernbohrer Bohrtiefe max.	mm	50
Gewindebohren		M 14
Senken max. Ø	mm	31
Reiben max. Ø	mm	16
HM Kernbohrer max. Ø	mm	35
HSS Kernbohrer max. Ø	mm	35
Kernbohreraufnahme		3/4 in Weldon
Kernbohrerwechsel		werkzeuglos
Hub	mm	135
Gesamter Hubbereich	mm	260
Magnet-Haltekraft	N	10 000
Magnetfuß-Abmessungen	mm	175 x 80
Kabel mit Stecker	m	4
Gewicht nach EPTA	kg	10,60
Bestellnummer		7 270 54 61 00 0
EAN		4014586886763
Preis Euro zzgl. MwSt. [PK01]		999,00
Preis Euro inkl. MwSt. [PK01]		1.188,81
FEIN Premium Service* zzgl. MwSt.		235,00
FEIN Premium Service* inkl. MwSt.		279,65

FEIN VORTEILE:

- ▶ Extrem belastbare Konstruktion dank solidem Maschinen- aufbau mit schwenkbar gelagertem Motorkabelschutzschlauch. Konzipiert für den harten Einsatz in Industrie und Handwerk.
- ▶ Perfektes Leistungsgewicht durch kompakte, gewichtsoptimierte Bauweise und FEIN 1 100 W Hochleistungsmotor mit hoher Drehzahlstabilität für zuverlässiges und wirtschaftliches Arbeiten.
- ▶ Durch Rechts-/Linkslauf, elektronische Drehzahl- einstellung und 260 mm Hubbereich ist ein universeller Arbeitseinsatz, wie Kern-, Spiral-, Gewindebohren sowie Senken und Reiben möglich.
- ▶ Klein und leicht.
- ▶ Einfaches und verwechslungsfreies Bedienkonzept im Blickfeld des Anwenders.
- ▶ Zusätzlicher Magnetschalter im Bohrstand.
- ▶ Werkzeugloses Kernbohrer-Schnellwechselsystem.
- ▶ Drehzahl- geregelte Tachoelektronik.
- ▶ Hohe Magnethalte- kraft.
- ▶ Komfort- Magnethalte- kraftanzeige.
- ▶ Integrierter Kühl- mittel- tank.
- ▶ Seiten- wechsel- bares Vorschub- handrad.
- ▶ Kipp- sensor.
- ▶ Drehzahl- speicher „Memory Function“.

Im Preis enthalten:

- 1 Koffer, 1 Kühlmittel- tank, 1 Zurr- gurt, 1 Späne- haken, 1 Zentrier- stift, 1 Berühr- schutz



KBU 35-2 Q

Kleine und hubstarke 2-Gang Universal-Magnet-Kernbohrmaschine mit Rechts-/ Linkslauf und hoher Drehzahl für effizientes Spiralbohren auf der Baustelle.



Zubehör ab Seite 167

Nennaufnahme	W	1 100
Leistungsabgabe	W	550
1. Gang	1/min	130 - 520
2. Gang	1/min	400 - 1 600
Spiralbohrer max. Ø	mm	16
Kernbohrer Bohrtiefe max.	mm	50
Gewindebohren		M 14
Senken max. Ø	mm	31
Reiben max. Ø	mm	16
HM Kernbohrer max. Ø	mm	35
HSS Kernbohrer max. Ø	mm	35
Kernbohreraufnahme		QuickIN
Kernbohrerwechsel		werkzeuglos
Hub	mm	135
Gesamter Hubbereich	mm	260
Magnet-Haltekraft	N	9 500
Magnetfuß-Abmessungen	mm	186 x 70
Kabel mit Stecker	m	4
Gewicht nach EPTA	kg	11,00
Bestellnummer		7 270 57 61 00 0
EAN		4014586886077
Preis Euro zzgl. MwSt. [PK01]		1.249,00
Preis Euro inkl. MwSt. [PK01]		1.486,31
FEIN Premium Service* zzgl. MwSt.		235,00
FEIN Premium Service* inkl. MwSt.		279,65

FEIN VORTEILE:

- ▶ Extrem belastbare Konstruktion dank solidem Maschinen-
aufbau mit schwenkbar gelagertem Motorkabelschutzschlauch.
Konzipiert für den harten Einsatz in Industrie und Handwerk.
- ▶ Perfektes Leistungsgewicht durch kompakte, gewichts-
optimierte Bauweise und FEIN 1 100 W Hochleistungsmotor
mit hoher Drehzahlstabilität für zuverlässiges und wirtschaft-
liches Arbeiten.
- ▶ Durch Rechts-/Linkslauf, elektronische Drehzahl-
einstellung und 260 mm Hubbereich ist ein universeller Arbeitseinsatz,
wie Kern-, Spiral-, Gewindebohren sowie Senken und Reiben
möglich.
- ▶ Klein mit mechanischem 2-Gang-Getriebe für Spiralbohren.
- ▶ 3-spuliger Magnet mit nur 70 mm Breite.
- ▶ Einfaches und verwechslungsfreies Bedienkonzept im Blick-
feld des Anwenders.
- ▶ Zusätzlicher Magnetschalter im Bohrstand.
- ▶ Werkzeugloses Kernbohrer-Schnellwechselsystem.
- ▶ Drehzahlgeregelte Tachoelektronik.
- ▶ Hohe Magnethaltekraft.
- ▶ Komfort-Magnethaltekraftanzeige.
- ▶ Integrierter Kühlmittel-
tank.
- ▶ Seitenwechselbares Vorschubhandrad.
- ▶ Kipp-
sensor.
- ▶ Drehzahl-
speicher „Memory Function“.

Im Preis enthalten:

- 1 Koffer, 1 Kühlmittel-
tank, 1 Zurr-
gurt, 1 Spä-
nehaken,
1 Zentrier-
stift, 1 Berühr-
schutz

KBU 35-2 QW

Kleine und hubstarke 2-Gang Universal-Magnet-Kernbohrmaschine mit Rechts-/ Linkslauf und hoher Drehzahl für effizientes Spiralbohren auf der Baustelle.



Zubehör ab Seite 167

Nennaufnahme	W	1 100
Leistungsabgabe	W	550
1. Gang	1/min	130 - 520
2. Gang	1/min	400 - 1 600
Spiralbohrer max. Ø	mm	16
Kernbohrer Bohrtiefe max.	mm	50
Gewindebohren		M 14
Senken max. Ø	mm	31
Reiben max. Ø	mm	16
HM Kernbohrer max. Ø	mm	35
HSS Kernbohrer max. Ø	mm	35
Kernbohreraufnahme		3/4 in Weldon
Kernbohrerwechsel		werkzeuglos
Hub	mm	135
Gesamter Hubbereich	mm	260
Magnet-Haltekraft	N	9 500
Magnetfuß-Abmessungen	mm	187 x 70
Kabel mit Stecker	m	4
Gewicht nach EPTA	kg	11,00
Bestellnummer		7 270 58 61 00 0
EAN		4014586886787
Preis Euro zzgl. MwSt. [PK01]		1.249,00
Preis Euro inkl. MwSt. [PK01]		1.486,31
FEIN Premium Service* zzgl. MwSt.		235,00
FEIN Premium Service* inkl. MwSt.		279,65

FEIN VORTEILE:

- ▶ Extrem belastbare Konstruktion dank solidem Maschinen-
aufbau mit schwenkbar gelagertem Motorkabelschutzschlauch.
Konzipiert für den harten Einsatz in Industrie und Handwerk.
- ▶ Perfektes Leistungsgewicht durch kompakte,
gewichtsoptimierte Bauweise und FEIN 1 100 W Hoch-
leistungsmotor mit hoher Drehzahlstabilität für zuverlässiges
und wirtschaftliches Arbeiten.
- ▶ Durch Rechts-/Linkslauf, elektronische Drehzahl-
einstellung und 260 mm Hubbereich ist ein universeller Arbeitseinsatz,
wie Kern-, Spiral-, Gewindebohren sowie Senken und Reiben
möglich.
- ▶ Klein mit mechanischem 2-Gang-Getriebe für Spiralbohren.
- ▶ 3-spuliger Magnet mit nur 70 mm Breite.
- ▶ Einfaches und verwechslungsfreies Bedienkonzept im Blick-
feld des Anwenders.
- ▶ Zusätzlicher Magnetschalter im Bohrstand.
- ▶ Werkzeugloses Kernbohrer-Schnellwechselsystem.
- ▶ Drehzahlgeregelte Tachoelektronik.
- ▶ Hohe Magnethaltekraft.
- ▶ Komfort-Magnethaltekraft-
anzeige.
- ▶ Integrierter Kühlmittel-
tank.
- ▶ Seitenwechselbares Vorschubhandrad.
- ▶ Kipp-
sensor.
- ▶ Drehzahl-
speicher „Memory Function“.

Im Preis enthalten:

- 1 Koffer, 1 Kühlmittel-
tank, 1 Zurr-
gurt, 1 Spä-
nehaken,
1 Zentrier-
stift, 1 Berühr-
schutz

Kernbohren
Metall

* FEIN Premium Service für dieses Gerät – 36 Monate sorgenfrei. Ausführliche Informationen ab S. 330

KBU 35 MQ

Kleine und hubstarke 1-Gang Universal-Magnet-Kernbohrmaschine mit Rechts-/ Linkslauf, MK2-Werkzeugaufnahme und höchster Funktionalität für flexibles Arbeiten auf der Baustelle.



Zubehör ab Seite 167

Nennaufnahme	W	1 100
Leistungsabgabe	W	550
Lastdrehzahl	1/min	260 - 520
Werkzeugaufnahme		MK 2
Spiralbohrer max. Ø	mm	18
Kernbohrer Bohrtiefe max.	mm	50(75)*
Gewindebohren		M 14
Senken max. Ø	mm	31
Reiben max. Ø	mm	18
HM Kernbohrer max. Ø	mm	35
HSS Kernbohrer max. Ø	mm	35
Kernbohreraufnahme		QuickIN
Kernbohrerwechsel		werkzeuglos
Hub	mm	135
Gesamter Hubbereich	mm	260
Magnet-Haltekraft	N	10 000
Magnetfuß-Abmessungen	mm	175 x 80
Kabel mit Stecker	m	4
Gewicht nach EPTA	kg	11,00
Bestellnummer		7 270 55 61 00 0
EAN		4014586886053
Preis Euro zzgl. MwSt. [PK01]		1.099,00
Preis Euro inkl. MwSt. [PK01]		1.307,81
FEIN Premium Service* zzgl. MwSt.		235,00
FEIN Premium Service* inkl. MwSt.		279,65

FEIN VORTEILE:

- ▶ Extrem belastbare Konstruktion dank solidem Maschinen- aufbau mit schwenkbar gelagertem Motorkabelschutzschlauch. Konzipiert für den harten Einsatz in Industrie und Handwerk.
- ▶ Perfektes Leistungsgewicht durch kompakte, gewichtsoptimierte Bauweise und FEIN 1 100 W Hochleistungsmotor mit hoher Drehzahlstabilität für zuverlässiges und wirtschaftliches Arbeiten.
- ▶ Durch Rechts-/Linkslauf, elektronische Drehzahl- einstellung und 260 mm Hubbereich ist ein universeller Arbeitseinsatz, wie Kern-, Spiral-, Gewindebohren sowie Senken und Reiben möglich.
- ▶ Klein mit MK2-Werkzeugaufnahme.
- ▶ Einfaches und verwechslungsfreies Bedienkonzept im Blickfeld des Anwenders.
- ▶ Zusätzlicher Magnetschalter im Bohr- ständer.
- ▶ Werkzeugloses Kernbohrer- Schnellwech- selsystem.
- ▶ Drehzahl- geregelte Tachoelektronik.
- ▶ Hohe Magnethalte- kraft.
- ▶ Komfort- Magnethalte- kraftan- zeige.
- ▶ Integrierter Kühl- mittel- tank.
- ▶ Seiten- wechsel- bares Vor- schub- hand- rad.
- ▶ Kipp- sensor.
- ▶ Drehzahl- speicher „Memory Function“.
- ▶ * optional mit Zubehör.

Im Preis enthalten:

- 1 Koffer, 1 Kühlmittel- tank, 1 Zurr- gurt, 1 Spä- nehaken, 1 Zentrier- stift, 1 Berühr- schutz, 1 Austreib- keil

KBU 35 MQW

Kleine und hubstarke 1-Gang Universal-Magnet-Kernbohrmaschine mit Rechts-/ Linkslauf, MK2-Werkzeugaufnahme und höchster Funktionalität für flexibles Arbeiten auf der Baustelle.



Zubehör ab Seite 167

Nennaufnahme	W	1 100
Leistungsabgabe	W	550
Lastdrehzahl	1/min	260 - 520
Werkzeugaufnahme		MK 2
Spiralbohrer max. Ø	mm	18
Kernbohrer Bohrtiefe max.	mm	50(75)*
Gewindebohren		M 14
Senken max. Ø	mm	31
Reiben max. Ø	mm	18
HM Kernbohrer max. Ø	mm	35
HSS Kernbohrer max. Ø	mm	35
Kernbohreraufnahme		3/4 in Weldon
Kernbohrerwechsel		werkzeuglos
Hub	mm	135
Gesamter Hubbereich	mm	260
Magnet-Haltekraft	N	10 000
Magnetfuß-Abmessungen	mm	175 x 80
Kabel mit Stecker	m	4
Gewicht nach EPTA	kg	11,00
Bestellnummer		7 270 56 61 00 0
EAN		4014586886770
Preis Euro zzgl. MwSt. [PK01]		1.099,00
Preis Euro inkl. MwSt. [PK01]		1.307,81
FEIN Premium Service* zzgl. MwSt.		235,00
FEIN Premium Service* inkl. MwSt.		279,65

FEIN VORTEILE:

- ▶ Extrem belastbare Konstruktion dank solidem Maschinen- aufbau mit schwenkbar gelagertem Motorkabelschutzschlauch. Konzipiert für den harten Einsatz in Industrie und Handwerk.
- ▶ Perfektes Leistungsgewicht durch kompakte, gewichtsoptimierte Bauweise und FEIN 1 100 W Hochleistungsmotor mit hoher Drehzahlstabilität für zuverlässiges und wirtschaftliches Arbeiten.
- ▶ Durch Rechts-/Linkslauf, elektronische Drehzahl- einstellung und 260 mm Hubbereich ist ein universeller Arbeitseinsatz, wie Kern-, Spiral-, Gewindebohren sowie Senken und Reiben möglich.
- ▶ Klein und leicht.
- ▶ Einfaches und verwechslungsfreies Bedienkonzept im Blickfeld des Anwenders.
- ▶ Zusätzlicher Magnetschalter im Bohr- ständer.
- ▶ Werkzeugloses Kernbohrer- Schnellwech- selsystem.
- ▶ Drehzahl- geregelte Tachoelektronik.
- ▶ Hohe Magnethalte- kraft.
- ▶ Komfort- Magnethalte- kraftan- zeige.
- ▶ Integrierter Kühl- mittel- tank.
- ▶ Seiten- wechsel- bares Vor- schub- hand- rad.
- ▶ Kipp- sensor.
- ▶ Drehzahl- speicher „Memory Function“.
- ▶ * optional mit Zubehör.

Im Preis enthalten:

- 1 Koffer, 1 Kühlmittel- tank, 1 Zurr- gurt, 1 Spä- nehaken, 1 Zentrier- stift, 1 Berühr- schutz

**KBM 50 Q**

Leichtgewichtige und hubstarke 2-Gang Universal-Magnetkernbohrmaschine mit R/L-Lauf und höchster Funktionalität für flexibles Arbeiten in der Werkstatt und auf der Baustelle.



Zubehör ab Seite 167

Nennaufnahme	W	1 200
Leistungsabgabe	W	640
1. Gang	1/min	130 - 260
2. Gang	1/min	260 - 520
Spiralbohrer max. Ø	mm	16
Kernbohrer Bohrtiefe max.	mm	50
Gewindebohren		M 16
Senken max. Ø	mm	31
Reiben max. Ø	mm	16
HM Kernbohrer max. Ø	mm	50
HSS Kernbohrer max. Ø	mm	40
Kernbohreraufnahme		QuickIN
Hub	mm	145
Gesamter Hubbereich	mm	315
Magnet-Haltekraft	N	12 500
Magnetfuß-Abmessungen	mm	195 x 90
Kabel mit Stecker	m	4
Gewicht nach EPTA	kg	13,20
Bestellnummer		7 270 41 61 00 0
EAN		4014586872834
Preis Euro zzgl. MwSt. [PK01]		1.379,00
Preis Euro inkl. MwSt. [PK01]		1.641,01
FEIN Premium Service* zzgl. MwSt.		235,00
FEIN Premium Service* inkl. MwSt.		279,65

FEIN VORTEILE:

- ▶ Kompakt mit hoher Funktionalität für den universellen Einsatz auf der Baustelle und in der Werkstatt.
- ▶ Einfaches und verwechslungsfreies Bedienkonzept im Blickfeld des Anwenders.
- ▶ Doppelte Bohrmotor-Führung für den Einsatz größter Bohrwerkzeuge.
- ▶ Rechts-/ Linkslauf.
- ▶ Elektronische DrehzahlEinstellung.
- ▶ Drehzahlstabiler FEIN Hochleistungsmotor.
- ▶ Hohe Magnethaltekraft.
- ▶ Komfort-Magnethaltekraftanzeige.
- ▶ Integrierter Kühlmittel tank.
- ▶ Seitenwechselbares Vorschubhandrad.

Im Preis enthalten:

- 1 Koffer, 1 Kühlmittel tank, 1 Zurr gurt, 1 Späne haken,
- 1 Zentrierstift, 1 Berührschutz

KBM 50 U

Leichtgewichtige und hubstarke 2-Gang-Universal-Magnetkernbohrmaschine mit R/L-Lauf, MK3-Werkzeugaufnahme und höchster Funktionalität für flexibles Arbeiten in der Werkstatt und auf der Baustelle.



Zubehör ab Seite 167

Nennaufnahme	W	1 200
Leistungsabgabe	W	610
1. Gang	1/min	130 - 260
2. Gang	1/min	260 - 520
Werkzeugaufnahme		MK 3
Spiralbohrer max. Ø	mm	23
Kernbohrer Bohrtiefe max.	mm	50(75)*
Gewindebohren		M 16
Senken max. Ø	mm	50
Reiben max. Ø	mm	23
HM Kernbohrer max. Ø	mm	50
HSS Kernbohrer max. Ø	mm	40
Kernbohreraufnahme		QuickIN
Hub	mm	145
Gesamter Hubbereich	mm	315
Magnet-Haltekraft	N	12 500
Magnetfuß-Abmessungen	mm	195 x 90
Kabel mit Stecker	m	4
Gewicht nach EPTA	kg	13,90
Bestellnummer		7 270 40 61 00 0
EAN		4014586872995
Preis Euro zzgl. MwSt. [PK01]		1.549,00
Preis Euro inkl. MwSt. [PK01]		1.843,31
FEIN Premium Service* zzgl. MwSt.		235,00
FEIN Premium Service* inkl. MwSt.		279,65

FEIN VORTEILE:

- ▶ Kompakt mit hoher Funktionalität für den universellen Einsatz auf der Baustelle und in der Werkstatt.
- ▶ Einfaches und verwechslungsfreies Bedienkonzept im Blickfeld des Anwenders.
- ▶ Doppelte Bohrmotor-Führung für den Einsatz größter Bohrwerkzeuge.
- ▶ Rechts-/ Linkslauf.
- ▶ Komfort-Magnethaltekraftanzeige.
- ▶ Integrierter Kühlmittel tank.
- ▶ MK3-Schnittstelle.
- ▶ Elektronische DrehzahlEinstellung.
- ▶ Hohe Magnethaltekraft.
- ▶ * optional mit Zubehör.
- ▶ Drehzahlstabiler FEIN Hochleistungsmotor.
- ▶ Seitenwechselbares Vorschubhandrad.

Im Preis enthalten:

- 1 Koffer, 1 Kühlmittel tank, 1 Zurr gurt, 1 Späne haken,
- 1 Zentrierstift, 1 Berührschutz, 1 Austreibkeil

KBM 65 U

Leistungsstarke und hubstarke 2-Gang Universal-Magnet-Kernbohrmaschine mit R/L-Lauf, MK3-Werkzeugaufnahme, Feinjustierung und höchster Funktionalität für flexibles Arbeiten in der Werkstatt.



Zubehör ab Seite 167

Nennaufnahme	W	1 300
Leistungsabgabe	W	730
1. Gang	1/min	120 - 240
2. Gang	1/min	260 - 520
Werkzeugaufnahme		MK 3
Spiralbohrer max. Ø	mm	25
Kernbohrer Bohrtiefe max.	mm	50(75)*
Gewindebohren		M 20
Senken max. Ø	mm	50
Reiben max. Ø	mm	25
HM Kernbohrer max. Ø	mm	65
HSS Kernbohrer max. Ø	mm	45
Kernbohreraufnahme		QuickIN
Hub	mm	145
Gesamter Hubbereich	mm	315
Justierbereich Bohrstände	mm	6
Schwenkbereich Bohrstände		7°
Magnet-Haltekraft	N	14 000
Magnetfuß-Abmessungen	mm	205 x 95
Kabel mit Stecker	m	4
Gewicht nach EPTA	kg	16,10
Bestellnummer		7 270 43 61 00 0
EAN		4014586872902
Preis Euro zzgl. MwSt. [PK01]		1.989,00
Preis Euro inkl. MwSt. [PK01]		2.366,91
FEIN Premium Service* zzgl. MwSt.		235,00
FEIN Premium Service* inkl. MwSt.		279,65

FEIN VORTEILE:

- ▶ Drehzahlstabil auch bei harten Anwendungsfällen.
- ▶ Feinjustierung der Bohrspindel zur komfortablen Ausrichtung der Maschine.
- ▶ Doppelte Bohrmotor-Führung für den Einsatz größter Bohrwerkzeuge.
- ▶ Rechts-/ Linkslauf.
- ▶ Elektronische Drehzahleinstellung.
- ▶ MK3-Schnittstelle.
- ▶ Hohe Magnethaltekraft.
- ▶ Komfort-Magnethaltekraftanzeige.
- ▶ Integrierter Kühlmitteltank.
- ▶ * optional mit Zubehör.

Im Preis enthalten:

- 1 Koffer, 1 Kühlmitteltank, 1 Zurrurt, 1 Späneaken, 1 Zentrierstift, 1 Berührschutz, 1 Austreibkeil

KBM 80 U

Hochleistungsstarke und hubstarke 3-Gang Universal-Magnet-Kernbohrmaschine mit R/L-Lauf, MK3-Werkzeugaufnahme, Feinjustierung und höchster Funktionalität für flexibles Arbeiten in der Werkstatt.



Zubehör ab Seite 178

Nennaufnahme	W	2 000
Leistungsabgabe	W	900
1. Gang	1/min	110 - 180
2. Gang	1/min	160 - 260
3. Gang	1/min	350 - 580
Werkzeugaufnahme		MK 3
Spiralbohrer max. Ø	mm	32
Kernbohrer Bohrtiefe max.	mm	50
Gewindebohren		M 27
Senken max. Ø	mm	50
Reiben max. Ø	mm	31
HM Kernbohrer max. Ø	mm	80
HSS Kernbohrer max. Ø	mm	65
Hub	mm	145
Gesamter Hubbereich	mm	285
Justierbereich Bohrstände	mm	4,25
Schwenkbereich Bohrstände		11°
Magnet-Haltekraft	N	18 000
Magnetfuß-Abmessungen	mm	270 x 90
Kabel mit Stecker	m	4
Gewicht nach EPTA	kg	25,40
Bestellnummer		7 270 34 00 23 0
EAN		4014586862545
Preis Euro zzgl. MwSt. [PK01]		3.045,00
Preis Euro inkl. MwSt. [PK01]		3.623,55
FEIN Premium Service* zzgl. MwSt.		435,00
FEIN Premium Service* inkl. MwSt.		517,65

FEIN VORTEILE:

- ▶ Drehzahlstabil auch bei harten Anwendungsfällen.
- ▶ Feinjustierung der Bohrspindel zur komfortablen Ausrichtung der Maschine.
- ▶ Doppelte Bohrmotor-Führung für den Einsatz größter Bohrwerkzeuge.
- ▶ Rechts-/ Linkslauf.
- ▶ Elektronische Drehzahleinstellung.
- ▶ MK3-Schnittstelle.
- ▶ Hohe Magnethaltekraft.
- ▶ Komfort-Magnethaltekraftanzeige.
- ▶ Integrierter Kühlmitteltank.
- ▶ Mechanisches 3-Gang-Getriebe.
- ▶ Automatische Kühlmittelzufuhr.
- ▶ Drehmoment Rutschkupplung.

Im Preis enthalten:

- 1 Koffer, 1 Kühlmitteltank, 1 Zurrurt, 1 Späneaken, 2 Zentrierstifte, 1 Berührschutz, 1 Austreibkeil, 1 QuickIN MAX/ MK3 Werkzeugaufnahme



Zubehörset Best of Kernbohrer Hartmetall



Zubehörset Best of Kernbohrer QuickIN

Höchste Standzeit und hervorragende Zerspanleistung. Metrische Abmessungen, Schnitttiefe 35 mm. Set-Ausführung, bestehend aus 6 Kernbohrern Ø 12, 14, 16, 18, 20 und 22 mm (Schnitttiefe 35 mm) sowie 2 Zentrierstifte (105 mm) im Kunststoff-Koffer.

Bestellnummer	Preis Euro zzgl. MwSt.	Preis Euro inkl. MwSt.
6 31 27 086 04 0	211,18	251,30



Zubehörset Best of Kernbohrer 3/4 in Weldon

Höchste Standzeit und hervorragende Zerspanleistung. Metrische Abmessungen, Schnitttiefe 35 mm. Set-Ausführung, bestehend aus 6 Kernbohrern Ø 12, 14, 16, 18, 20 und 22 mm (Schnitttiefe 35 mm) sowie 2 Zentrierstifte (105 mm) im Kunststoff-Koffer.

Bestellnummer	Preis Euro zzgl. MwSt.	Preis Euro inkl. MwSt.
6 31 27 714 02 0	211,18	251,30



Zubehörset Best of Kernbohrer 3/4 in Weldon

Höchste Standzeit und hervorragende Zerspanleistung. Metrische Abmessungen, Schnitttiefe 50 mm. Set-Ausführung, bestehend aus 6 Kernbohrern Ø 12, 14, 16, 18, 20 und 22 mm (Schnitttiefe 50 mm) sowie 2 Zentrierstifte (105 mm) im Kunststoff-Koffer.

Bestellnummer	Preis Euro zzgl. MwSt.	Preis Euro inkl. MwSt.
6 31 27 276 02 0	243,02	289,19

Hartmetall-Kernbohrer



HM Ultra Kernbohrer mit QuickIN-Aufnahme

Höchste Standzeit und hervorragende Zerspanleistung. Metrische Abmessungen, Schnitttiefe 35 mm.

Bohr-Ø mm	Bestellnummer	Preis Euro zzgl. MwSt.	Preis Euro inkl. MwSt.
12	6 31 27 086 01 9	44,87	53,40
13	6 31 27 087 01 3	44,87	53,40
14	6 31 27 088 01 1	44,87	53,40
15	6 31 27 089 01 5	44,87	53,40
15,5	6 31 27 238 01 1	44,87	53,40
16	6 31 27 090 01 7	44,87	53,40
17	6 31 27 091 01 6	44,87	53,40
17,5	6 31 27 239 01 5	44,87	53,40
18	6 31 27 092 01 9	44,87	53,40
19	6 31 27 093 01 3	44,87	53,40
19,5	6 31 27 240 01 7	44,87	53,40
20	6 31 27 094 01 1	44,87	53,40
21	6 31 27 095 01 5	44,87	53,40
22	6 31 27 096 01 8	44,87	53,40
23	6 31 27 097 01 2	44,87	53,40
24	6 31 27 098 01 0	44,87	53,40
25	6 31 27 099 01 4	44,87	53,40
26	6 31 27 100 01 5	44,87	53,40
26,5	6 31 27 241 01 6	44,87	53,40
27	6 31 27 101 01 4	44,87	53,40
28	6 31 27 102 01 7	44,87	53,40
29	6 31 27 103 01 1	51,63	61,44
30	6 31 27 104 01 9	51,63	61,44
31	6 31 27 105 01 3	51,63	61,44
32	6 31 27 106 01 6	51,63	61,44
33	6 31 27 107 01 0	51,63	61,44
34	6 31 27 108 01 8	51,63	61,44
35	6 31 27 109 01 2	51,63	61,44
36	6 31 27 110 01 4	59,78	71,14
37	6 31 27 111 01 3	59,78	71,14
38	6 31 27 112 01 6	59,78	71,14
39	6 31 27 113 01 0	59,78	71,14
40	6 31 27 114 01 8	59,78	71,14

41	6 31 27 115 01 2	70,65	84,07
42	6 31 27 116 01 5	70,65	84,07
43	6 31 27 117 01 9	70,65	84,07
44	6 31 27 118 01 7	70,65	84,07
45	6 31 27 119 01 1	70,65	84,07
46	6 31 27 120 01 3	78,85	93,83
47	6 31 27 121 01 2	78,85	93,83
48	6 31 27 122 01 5	78,85	93,83
49	6 31 27 123 01 9	78,85	93,83
50	6 31 27 124 01 7	78,85	93,83
51	6 31 27 125 01 1	87,08	103,63
52	6 31 27 126 01 4	87,08	103,63
53	6 31 27 127 01 8	87,08	103,63
54	6 31 27 128 01 6	87,08	103,63
55	6 31 27 129 01 0	87,08	103,63
56	6 31 27 130 01 2	90,85	108,11
57	6 31 27 131 01 1	90,85	108,11
58	6 31 27 132 01 4	90,85	108,11
59	6 31 27 133 01 8	90,85	108,11
60	6 31 27 134 01 6	90,85	108,11
61	6 31 27 135 01 0	102,75	122,27
62	6 31 27 136 01 3	102,75	122,27
63	6 31 27 137 01 7	102,75	122,27
64	6 31 27 138 01 5	102,75	122,27
65	6 31 27 139 01 9	102,75	122,27



HM Ultra Kernbohrer mit QuickIN-Aufnahme

Höchste Standzeit und hervorragende Zerspanleistung. Metrische Abmessungen, Schnitttiefe 75 mm.

Bohr-Ø mm	Bestellnummer	Preis Euro zzgl. MwSt.	Preis Euro inkl. MwSt.
18	6 31 27 763 01 0	65,32	77,73
19	6 31 27 764 01 0	65,32	77,73
20	6 31 27 765 01 0	65,32	77,73
21	6 31 27 766 01 0	65,32	77,73
22	6 31 27 767 01 0	65,32	77,73
23	6 31 27 768 01 0	65,32	77,73
24	6 31 27 769 01 0	65,32	77,73
25	6 31 27 770 01 0	65,32	77,73
26	6 31 27 771 01 0	65,32	77,73
27	6 31 27 772 01 0	65,32	77,73
28	6 31 27 773 01 0	65,32	77,73
29	6 31 27 774 01 0	71,92	85,58
30	6 31 27 775 01 0	71,92	85,58
32	6 31 27 776 01 0	71,92	85,58
35	6 31 27 777 01 0	71,92	85,58
36	6 31 27 778 01 0	79,88	95,06
40	6 31 27 779 01 0	79,88	95,06
45	6 31 27 780 01 0	90,47	107,66
50	6 31 27 781 01 0	98,45	117,16
55	6 31 27 782 01 0	106,51	126,75
60	6 31 27 783 01 0	110,17	131,10
65	6 31 27 784 01 0	121,79	144,93



HM Ultra 50 Kernbohrer mit FEIN Gewinde M18 x 6 P1,5

Höchste Standzeit und hervorragende Zerspanleistung. Metrische Abmessungen, Schnitttiefe 50 mm.

Bohr-Ø mm	Bestellnummer	Preis Euro zzgl. MwSt.	Preis Euro inkl. MwSt.
12	6 31 27 042 01 4	48,42	57,62
13	6 31 27 043 01 8	48,42	57,62
14	6 31 27 044 01 6	48,42	57,62
15	6 31 27 045 01 0	48,42	57,62
16	6 31 27 046 01 3	48,42	57,62
17	6 31 27 047 01 7	48,42	57,62
18	6 31 27 001 01 5	48,42	57,62
19	6 31 27 019 01 2	48,42	57,62
20	6 31 27 002 01 8	48,42	57,62

21	6 31 27 020 01 4	48,42	57,62
22	6 31 27 003 01 2	48,42	57,62
23	6 31 27 021 01 3	48,42	57,62
24	6 31 27 022 01 6	48,42	57,62
25	6 31 27 004 01 0	48,42	57,62
26	6 31 27 005 01 4	48,42	57,62
27	6 31 27 023 01 0	48,42	57,62
28	6 31 27 006 01 7	48,42	57,62
29	6 31 27 024 01 8	48,42	57,62
30	6 31 27 007 01 1	48,42	57,62
31	6 31 27 025 01 2	54,12	64,40
32	6 31 27 008 01 9	54,12	64,40
33	6 31 27 026 01 5	54,12	64,40
34	6 31 27 009 01 3	54,12	64,40
35	6 31 27 010 01 5	54,12	64,40
36	6 31 27 027 01 9	62,66	74,57
37	6 31 27 028 01 7	62,66	74,57
38	6 31 27 011 01 4	62,66	74,57
39	6 31 27 029 01 1	62,66	74,57
40	6 31 27 012 01 7	62,66	74,57
41	6 31 27 030 01 3	74,00	88,06
42	6 31 27 013 01 1	74,00	88,06
43	6 31 27 014 01 9	74,00	88,06
44	6 31 27 031 01 2	74,00	88,06
45	6 31 27 015 01 3	74,00	88,06
46	6 31 27 032 01 5	82,63	98,33
47	6 31 27 033 01 9	82,63	98,33
48	6 31 27 016 01 6	82,63	98,33
49	6 31 27 034 01 7	82,63	98,33
50	6 31 27 017 01 0	82,63	98,33
51	6 31 27 035 01 1	91,30	108,65
52	6 31 27 018 01 8	91,30	108,65
53	6 31 27 036 01 4	91,30	108,65
54	6 31 27 037 01 8	91,30	108,65
55	6 31 27 038 01 6	91,30	108,65
56	6 31 27 039 01 0	95,16	113,24
57	6 31 27 040 01 2	95,16	113,24
58	6 31 27 041 01 1	95,16	113,24
59	6 31 27 049 01 9	96,56	114,91
60	6 31 27 050 01 1	96,56	114,91
61	6 31 27 051 01 0	109,27	130,03
62	6 31 27 052 01 3	109,27	130,03
63	6 31 27 053 01 7	109,27	130,03
64	6 31 27 054 01 5	109,27	130,03
65	6 31 27 055 01 9	109,27	130,03



HM Ultra 35 Kernbohrer mit 3/4 in Weldon-Aufnahme
Höchste Standzeit und hervorragende Zerspanleistung.
Metrische Abmessungen, Schnitttiefe 35 mm.

Bohr-Ø mm	Bestellnummer	Preis Euro zzgl. MwSt.	Preis Euro inkl. MwSt.
12	6 31 27 714 01 0	43,57	51,85
13	6 31 27 715 01 0	43,57	51,85
14	6 31 27 716 01 0	43,57	51,85
15	6 31 27 717 01 0	43,57	51,85
16	6 31 27 718 01 0	43,57	51,85
17	6 31 27 719 01 0	43,57	51,85
18	6 31 27 720 01 0	43,57	51,85
19	6 31 27 721 01 0	43,57	51,85
20	6 31 27 722 01 0	43,57	51,85
21	6 31 27 723 01 0	43,57	51,85
22	6 31 27 724 01 0	43,57	51,85
23	6 31 27 725 01 0	43,57	51,85
24	6 31 27 726 01 0	43,57	51,85
25	6 31 27 727 01 0	43,57	51,85
26	6 31 27 728 01 0	43,57	51,85
27	6 31 27 729 01 0	43,57	51,85
28	6 31 27 730 01 0	43,57	51,85

29	6 31 27 731 01 0	50,14	59,67
30	6 31 27 732 01 0	50,14	59,67
31	6 31 27 733 01 0	50,14	59,67
32	6 31 27 734 01 0	50,14	59,67
33	6 31 27 735 01 0	50,14	59,67
34	6 31 27 736 01 0	50,14	59,67
35	6 31 27 737 01 0	50,14	59,67
36	6 31 27 738 01 0	58,04	69,07
37	6 31 27 739 01 0	58,04	69,07
38	6 31 27 740 01 0	58,04	69,07
39	6 31 27 741 01 0	58,04	69,07
40	6 31 27 742 01 0	58,04	69,07
41	6 31 27 743 01 0	68,60	81,63
42	6 31 27 744 01 0	68,60	81,63
43	6 31 27 745 01 0	68,60	81,63
44	6 31 27 746 01 0	68,60	81,63
45	6 31 27 747 01 0	68,60	81,63
46	6 31 27 748 01 0	76,53	91,07
47	6 31 27 749 01 0	76,53	91,07
48	6 31 27 750 01 0	76,53	91,07
49	6 31 27 751 01 0	76,53	91,07
50	6 31 27 752 01 0	76,53	91,07
51	6 31 27 753 01 0	84,55	100,61
52	6 31 27 754 01 0	84,55	100,61
53	6 31 27 755 01 0	84,55	100,61
54	6 31 27 756 01 0	84,55	100,61
55	6 31 27 757 01 0	84,55	100,61
56	6 31 27 758 01 0	88,20	104,96
57	6 31 27 759 01 0	88,20	104,96
58	6 31 27 760 01 0	88,20	104,96
59	6 31 27 761 01 0	88,20	104,96
60	6 31 27 762 01 0	88,20	104,96



HM Ultra 50 Kernbohrer mit 3/4 in Weldon-Aufnahme
Höchste Standzeit und hervorragende Zerspanleistung.
Metrische Abmessungen, Schnitttiefe 50 mm.

Bohr-Ø mm	Bestellnummer	Preis Euro zzgl. MwSt.	Preis Euro inkl. MwSt.
12	6 31 27 276 01 0	48,42	57,62
13	6 31 27 277 01 0	48,42	57,62
14	6 31 27 278 01 0	48,42	57,62
15	6 31 27 279 01 0	48,42	57,62
16	6 31 27 280 01 0	48,42	57,62
17	6 31 27 281 01 0	48,42	57,62
18	6 31 27 282 01 0	48,42	57,62
19	6 31 27 283 01 0	48,42	57,62
20	6 31 27 284 01 0	48,42	57,62
21	6 31 27 285 01 0	48,42	57,62
22	6 31 27 286 01 0	48,42	57,62
23	6 31 27 287 01 0	48,42	57,62
24	6 31 27 288 01 0	48,42	57,62
25	6 31 27 289 01 0	48,42	57,62
26	6 31 27 290 01 0	48,42	57,62
27	6 31 27 291 01 0	48,42	57,62
28	6 31 27 292 01 0	48,42	57,62
29	6 31 27 293 01 0	48,42	57,62
30	6 31 27 294 01 0	48,42	57,62
31	6 31 27 295 01 0	54,12	64,40
32	6 31 27 296 01 0	54,12	64,40
33	6 31 27 297 01 0	54,12	64,40
34	6 31 27 298 01 0	54,12	64,40
35	6 31 27 299 01 0	54,12	64,40
36	6 31 27 300 01 0	62,66	74,57
37	6 31 27 301 01 0	62,66	74,57
38	6 31 27 302 01 0	62,66	74,57
39	6 31 27 303 01 0	62,66	74,57
40	6 31 27 304 01 0	62,66	74,57
41	6 31 27 305 01 0	74,00	88,06



42	6 31 27 306 01 0	74,00	88,06
43	6 31 27 307 01 0	74,00	88,06
44	6 31 27 308 01 0	74,00	88,06
45	6 31 27 309 01 0	74,00	88,06
46	6 31 27 310 01 0	82,63	98,33
47	6 31 27 311 01 0	82,63	98,33
48	6 31 27 312 01 0	82,63	98,33
49	6 31 27 313 01 0	82,63	98,33
50	6 31 27 314 01 0	82,63	98,33
51	6 31 27 315 01 0	91,30	108,65
52	6 31 27 316 01 0	91,30	108,65
53	6 31 27 317 01 0	91,30	108,65
54	6 31 27 318 01 0	91,30	108,65
55	6 31 27 319 01 0	91,30	108,65
56	6 31 27 320 01 0	95,16	113,24
57	6 31 27 321 01 0	95,16	113,24
58	6 31 27 322 01 0	95,16	113,24
59	6 31 27 323 01 0	95,16	113,24
60	6 31 27 324 01 0	95,16	113,24
61	6 31 27 325 01 0	107,68	128,14
62	6 31 27 326 01 0	107,68	128,14
63	6 31 27 327 01 0	107,68	128,14
64	6 31 27 328 01 0	107,68	128,14
65	6 31 27 329 01 0	107,68	128,14



HM Ultra 75 Kernbohrer mit 3/4 in Weldon-Aufnahme
Höchste Standzeit und hervorragende Zerspanleistung.
Metrische Abmessungen, Schnitttiefe 75 mm.

Bohr-Ø mm	Bestellnummer	Preis Euro zzgl. MwSt.	Preis Euro inkl. MwSt.
18	6 31 27 785 01 0	65,32	77,73
19	6 31 27 786 01 0	65,32	77,73
20	6 31 27 787 01 0	65,32	77,73
21	6 31 27 788 01 0	65,32	77,73
22	6 31 27 789 01 0	65,32	77,73
23	6 31 27 790 01 0	65,32	77,73
24	6 31 27 791 01 0	65,32	77,73
25	6 31 27 792 01 0	65,32	77,73
26	6 31 27 793 01 0	65,32	77,73
27	6 31 27 794 01 0	65,32	77,73
28	6 31 27 795 01 0	65,32	77,73
29	6 31 27 796 01 0	71,92	85,58
30	6 31 27 797 01 0	71,92	85,58
32	6 31 27 798 01 0	71,92	85,58
35	6 31 27 799 01 0	71,92	85,58
36	6 31 27 800 01 0	79,88	95,06
40	6 31 27 801 01 0	79,88	95,06
45	6 31 27 802 01 0	90,47	107,66
50	6 31 27 803 01 0	98,45	117,16
55	6 31 27 804 01 0	106,51	126,75
60	6 31 27 805 01 0	110,17	131,10
65	6 31 27 806 01 0	121,79	144,93

Zubehörset Best of Kernbohrer HSS



Zubehörset Best of Kernbohrer QuickIN
Hohe Standzeit. Metrische Abmessungen, Schnitttiefe 50 mm.
Set-Ausführung, bestehend aus 6 Kernbohrern Ø 12, 14, 16,
18, 20 und 22 mm (Schnitttiefe 50 mm) sowie 2 Zentrierstifte
(105 mm) im Kunststoff-Koffer.

Bestellnummer	Preis Euro zzgl. MwSt.	Preis Euro inkl. MwSt.
6 31 33 999 01 0	158,12	188,16



Zubehörset Best of Kernbohrer 3/4 in Weldon
Hohe Standzeit. Metrische Abmessungen, Schnitttiefe 25 mm.
Set-Ausführung, bestehend aus 6 Kernbohrern Ø 12, 14, 16,
18, 20 und 22 mm (Schnitttiefe 25 mm) sowie 2 Zentrierstifte
(80 mm) im Kunststoff-Koffer.

Bestellnummer	Preis Euro zzgl. MwSt.	Preis Euro inkl. MwSt.
6 31 34 999 06 1	126,29	150,29



Zubehörset Best of Kernbohrer 3/4 in Weldon
Hohe Standzeit. Metrische Abmessungen, Schnitttiefe 25 mm.
Set-Ausführung, bestehend aus 4 Kernbohrern Ø 2x 14 mm,
2x 18 mm (Schnitttiefe 25 mm) sowie 1 Zentrierstift (80 mm)
im Kunststoff-Koffer.

Bestellnummer	Preis Euro zzgl. MwSt.	Preis Euro inkl. MwSt.
6 31 34 999 06 2	79,59	94,71



Zubehörset Best of Kernbohrer 3/4 in Weldon
Hohe Standzeit. Metrische Abmessungen, Schnitttiefe 50 mm.
Set-Ausführung, bestehend aus 6 Kernbohrern Ø 12, 14, 16,
18, 20 und 22 mm (Schnitttiefe 50 mm) sowie 2 Zentrierstifte
(105 mm) im Kunststoff-Koffer.

Bestellnummer	Preis Euro zzgl. MwSt.	Preis Euro inkl. MwSt.
6 31 34 999 06 3	158,12	188,16



Zubehörset Best of Kernbohrer 3/4 in Weldon
Hohe Standzeit. Metrische Abmessungen, Schnitttiefe 50 mm.
Set-Ausführung, bestehend aus 4 Kernbohrern Ø 2x 14 mm,
2x 18 mm (Schnitttiefe 50 mm) sowie 1 Zentrierstift (105 mm)
im Kunststoff-Koffer.

Bestellnummer	Preis Euro zzgl. MwSt.	Preis Euro inkl. MwSt.
6 31 34 999 06 4	105,06	125,02

HSS-Kernbohrer



HSS Nova 25 Kernbohrer mit QuickIN-Aufnahme
Hohe Standzeit. Metrische Abmessungen, Schnitttiefe 25 mm.

Bohr-Ø mm	Bestellnummer	Preis Euro zzgl. MwSt.	Preis Euro inkl. MwSt.
12	6 31 33 119 05 1	17,39	20,69
13	6 31 33 129 05 1	17,39	20,69
14	6 31 33 140 05 1	17,39	20,69
15	6 31 33 150 05 1	17,39	20,69
16	6 31 33 159 05 1	17,39	20,69
17	6 31 33 170 05 1	18,97	22,57
18	6 31 33 180 05 1	18,97	22,57
19	6 31 33 189 05 1	18,97	22,57
20	6 31 33 199 06 3	22,14	26,35
21	6 31 33 210 05 1	22,14	26,35
22	6 31 33 219 05 1	22,14	26,35
23	6 31 33 229 05 1	25,31	30,12
24	6 31 33 240 05 1	25,31	30,12
25	6 31 33 250 05 1	25,31	30,12
26	6 31 33 259 05 1	29,52	35,13
27	6 31 33 270 05 1	29,52	35,13
28	6 31 33 279 05 1	31,63	37,64
29	6 31 33 289 05 1	31,63	37,64
30	6 31 33 299 05 1	33,74	40,15
31	6 31 33 309 05 1	33,74	40,15
32	6 31 33 319 05 1	39,00	46,41
33	6 31 33 329 05 1	39,00	46,41
34	6 31 33 339 05 1	44,26	52,67
35	6 31 33 350 05 1	44,26	52,67
36	6 31 33 359 05 1	44,26	52,67
37	6 31 33 369 05 1	51,64	61,45

38	6 31 33 379 05 1	51,64	61,45
39	6 31 33 389 05 1	51,64	61,45
40	6 31 33 399 05 1	57,97	68,98
41	6 31 33 409 05 1	57,97	68,98
42	6 31 33 420 05 1	63,24	75,26
43	6 31 33 429 05 1	63,24	75,26
44	6 31 33 439 05 1	66,41	79,03
45	6 31 33 449 05 1	66,41	79,03
46	6 31 33 459 05 1	75,90	90,32
47	6 31 33 469 05 1	75,90	90,32
48	6 31 33 479 05 1	79,05	94,07
49	6 31 33 489 05 1	79,05	94,07
50	6 31 33 499 05 1	79,05	94,07



HSS Nova 50 Kernbohrer mit QuickIN-Aufnahme
Hohe Standzeit. Metrische Abmessungen, Schnitttiefe 50 mm.

Bohr-Ø mm	Bestellnummer	Preis Euro zzgl. MwSt.	Preis Euro inkl. MwSt.
12	6 31 33 119 05 2	24,41	29,05
13	6 31 33 129 05 2	24,41	29,05
14	6 31 33 140 05 2	24,41	29,05
15	6 31 33 150 05 2	24,41	29,05
16	6 31 33 159 05 2	24,41	29,05
17	6 31 33 170 05 2	26,62	31,68
18	6 31 33 180 05 2	26,62	31,68
19	6 31 33 189 05 2	26,62	31,68
20	6 31 33 199 05 2	31,07	36,97
21	6 31 33 210 05 2	31,07	36,97
22	6 31 33 219 05 2	31,07	36,97
23	6 31 33 229 05 2	31,07	36,97
24	6 31 33 240 05 2	33,29	39,62
25	6 31 33 250 05 2	37,73	44,90
26	6 31 33 259 05 2	37,73	44,90
27	6 31 33 270 05 2	37,73	44,90
28	6 31 33 279 05 2	44,38	52,81
29	6 31 33 289 05 2	44,38	52,81
30	6 31 33 299 05 2	44,38	52,81
31	6 31 33 309 05 2	49,93	59,42
32	6 31 33 319 05 2	49,93	59,42
33	6 31 33 329 05 2	55,49	66,03
34	6 31 33 339 05 2	55,49	66,03
35	6 31 33 350 05 2	55,49	66,03
36	6 31 33 359 05 2	63,24	75,26
37	6 31 33 369 05 2	63,24	75,26
38	6 31 33 379 05 2	63,24	75,26
39	6 31 33 389 05 2	72,12	85,82
40	6 31 33 399 05 2	72,12	85,82
41	6 31 33 409 05 2	77,66	92,42
42	6 31 33 420 05 2	84,32	100,34
43	6 31 33 429 05 2	84,32	100,34
44	6 31 33 439 05 2	84,32	100,34
45	6 31 33 449 05 2	88,76	105,62
46	6 31 33 459 05 2	97,63	116,18
47	6 31 33 469 05 2	97,63	116,18
48	6 31 33 479 05 2	102,07	121,46
49	6 31 33 489 05 2	102,07	121,46
50	6 31 33 499 05 2	105,41	125,44



HSS Nova 25 Kernbohrer mit 3/4 in Weldon-Aufnahme
Hohe Standzeit. Metrische Abmessungen, Schnitttiefe 25 mm.

Bohr-Ø mm	Bestellnummer	Preis Euro zzgl. MwSt.	Preis Euro inkl. MwSt.
12	6 31 34 120 05 1	17,39	20,69
13	6 31 34 130 05 1	17,39	20,69
14	6 31 34 140 05 1	17,39	20,69
15	6 31 34 150 05 1	17,39	20,69
16	6 31 34 160 05 1	17,39	20,69
17	6 31 34 170 05 1	18,97	22,57
18	6 31 34 180 05 1	18,97	22,57
19	6 31 34 190 05 1	18,97	22,57
20	6 31 34 200 05 1	22,14	26,35
21	6 31 34 210 05 1	22,14	26,35
22	6 31 34 220 05 1	22,14	26,35
23	6 31 34 230 05 1	25,31	30,12
24	6 31 34 240 05 1	25,31	30,12
25	6 31 34 250 05 1	25,31	30,12
26	6 31 34 260 05 1	29,52	35,13
27	6 31 34 270 05 1	29,52	35,13
28	6 31 34 280 05 1	31,63	37,64
29	6 31 34 290 05 1	31,63	37,64
30	6 31 34 300 05 1	33,74	40,15
31	6 31 34 310 05 1	33,74	40,15
32	6 31 34 320 05 1	39,00	46,41
33	6 31 34 330 05 1	39,00	46,41
34	6 31 34 340 05 1	44,26	52,67
35	6 31 34 350 05 1	44,26	52,67
36	6 31 34 360 05 1	44,26	52,67
37	6 31 34 370 05 1	51,64	61,45
38	6 31 34 380 05 1	51,64	61,45
39	6 31 34 390 05 1	51,64	61,45
40	6 31 34 400 05 1	57,97	68,98
41	6 31 34 410 05 1	57,97	68,98
42	6 31 34 420 05 1	63,24	75,26
43	6 31 34 430 05 1	63,24	75,26
44	6 31 34 440 05 1	66,41	79,03
45	6 31 34 450 05 1	66,41	79,03
46	6 31 34 460 05 1	75,90	90,32
47	6 31 34 470 05 1	75,90	90,32
48	6 31 34 480 05 1	79,05	94,07
49	6 31 34 490 05 1	79,05	94,07
50	6 31 34 500 05 1	79,05	94,07
51	6 31 34 510 05 1	84,32	100,34
52	6 31 34 520 05 1	84,32	100,34
53	6 31 34 530 05 1	89,60	106,62
54	6 31 34 540 05 1	89,60	106,62
55	6 31 34 550 05 1	98,02	116,64
56	6 31 34 560 05 1	111,73	132,96
57	6 31 34 570 05 1	111,73	132,96
58	6 31 34 580 05 1	120,16	142,99
59	6 31 34 590 05 1	120,16	142,99
60	6 31 34 600 05 1	120,16	142,99



HSS Nova 50 Kernbohrer mit 3/4 in Weldon-Aufnahme
Hohe Standzeit. Metrische Abmessungen, Schnitttiefe 50 mm.

Bohr-Ø mm	Bestellnummer	Preis Euro zzgl. MwSt.	Preis Euro inkl. MwSt.
12	6 31 34 120 05 2	24,41	29,05
13	6 31 34 130 05 2	24,41	29,05
14	6 31 34 140 05 2	24,41	29,05
15	6 31 34 150 05 2	24,41	29,05
16	6 31 34 160 05 2	24,41	29,05
17	6 31 34 170 05 2	26,62	31,68
18	6 31 34 180 05 2	26,62	31,68
19	6 31 34 190 05 2	26,62	31,68
20	6 31 34 200 05 2	31,07	36,97
21	6 31 34 210 05 2	31,07	36,97
22	6 31 34 220 05 2	31,07	36,97
23	6 31 34 230 05 2	31,07	36,97
24	6 31 34 240 05 2	33,29	39,62
25	6 31 34 250 05 2	37,73	44,90
26	6 31 34 260 05 2	37,73	44,90
27	6 31 34 270 05 2	37,73	44,90
28	6 31 34 280 05 2	44,38	52,81
29	6 31 34 290 05 2	44,38	52,81
30	6 31 34 300 05 2	44,38	52,81
31	6 31 34 310 05 2	49,93	59,42
32	6 31 34 320 05 2	49,93	59,42
33	6 31 34 330 05 2	55,49	66,03
34	6 31 34 340 05 2	55,49	66,03
35	6 31 34 350 05 2	55,49	66,03
36	6 31 34 360 05 2	63,24	75,26
37	6 31 34 370 05 2	63,24	75,26
38	6 31 34 380 05 2	63,24	75,26
39	6 31 34 390 05 2	72,12	85,82
40	6 31 34 400 05 2	72,12	85,82
41	6 31 34 410 05 2	77,66	92,42
42	6 31 34 420 05 2	84,32	100,34
43	6 31 34 430 05 2	84,32	100,34
44	6 31 34 440 05 2	84,32	100,34
45	6 31 34 450 05 2	88,76	105,62
46	6 31 34 460 05 2	97,63	116,18
47	6 31 34 470 05 2	97,63	116,18
48	6 31 34 480 05 2	102,07	121,46
49	6 31 34 490 05 2	102,07	121,46
50	6 31 34 500 05 2	105,41	125,44
51	6 31 34 510 05 2	116,50	138,64
52	6 31 34 520 05 2	116,50	138,64
53	6 31 34 530 05 2	116,50	138,64
54	6 31 34 540 05 2	122,05	145,24
55	6 31 34 550 05 2	122,05	145,24
56	6 31 34 560 05 2	127,58	151,82
57	6 31 34 570 05 2	127,58	151,82
58	6 31 34 580 05 2	136,47	162,40
59	6 31 34 590 05 2	136,47	162,40
60	6 31 34 600 05 2	136,47	162,40



HSS Nova 75 Kernbohrer mit 3/4 in Weldon-Aufnahme
Hohe Standzeit. Metrische Abmessungen, Schnitttiefe 75 mm.

Bohr-Ø mm	Bestellnummer	Preis Euro zzgl. MwSt.	Preis Euro inkl. MwSt.
19	6 31 34 190 05 3	57,15	68,01
20	6 31 34 200 05 3	57,15	68,01
21	6 31 34 210 05 3	61,71	73,43
22	6 31 34 220 05 3	61,71	73,43
23	6 31 34 230 05 3	61,71	73,43
24	6 31 34 240 05 3	61,71	73,43
25	6 31 34 250 05 3	72,00	85,68
26	6 31 34 260 05 3	72,00	85,68
27	6 31 34 270 05 3	72,00	85,68
28	6 31 34 280 05 3	80,01	95,21
29	6 31 34 290 05 3	80,01	95,21
30	6 31 34 300 05 3	92,57	110,16
32	6 31 34 320 05 3	92,57	110,16
35	6 31 34 350 05 3	99,42	118,31
36	6 31 34 360 05 3	107,43	127,84
40	6 31 34 400 05 3	131,43	156,40
45	6 31 34 450 05 3	137,13	163,18
50	6 31 34 500 05 3	154,28	183,59
60	6 31 34 600 05 3	188,56	224,39



HSS DURA 25 Kernbohrer mit QuickIN-Aufnahme
TiN Oberflächenbeschichtung für hervorragende Standzeiten
und beste Gleiteigenschaften.
Metrische Abmessungen, Schnitttiefe 25 mm.

Bohr-Ø mm	Bestellnummer	Preis Euro zzgl. MwSt.	Preis Euro inkl. MwSt.
12	6 31 33 120 06 7	25,62	30,49
13	6 31 33 130 06 7	25,62	30,49
14	6 31 33 140 06 7	25,62	30,49
15	6 31 33 150 06 7	25,62	30,49
16	6 31 33 160 06 7	25,62	30,49
17	6 31 33 170 06 7	27,96	33,27
18	6 31 33 180 06 7	27,96	33,27
19	6 31 33 190 06 7	27,96	33,27
20	6 31 33 200 06 7	31,45	37,43
21	6 31 33 210 06 7	31,45	37,43
22	6 31 33 220 06 7	31,45	37,43
23	6 31 33 230 06 7	38,44	45,74
24	6 31 33 240 06 7	38,44	45,74
25	6 31 33 250 06 7	38,44	45,74
26	6 31 33 260 06 7	41,94	49,91
27	6 31 33 270 06 7	41,94	49,91
28	6 31 33 280 06 7	45,43	54,06
29	6 31 33 290 06 7	45,43	54,06
30	6 31 33 300 06 7	50,09	59,61
31	6 31 33 310 06 7	50,09	59,61
32	6 31 33 320 06 7	57,09	67,94
33	6 31 33 330 06 7	57,09	67,94
34	6 31 33 340 06 7	62,91	74,86
35	6 31 33 350 06 7	62,91	74,86
36	6 31 33 360 06 7	62,91	74,86
37	6 31 33 370 06 7	71,07	84,57
38	6 31 33 380 06 7	71,07	84,57
39	6 31 33 390 06 7	71,07	84,57
40	6 31 33 400 06 7	79,20	94,25
41	6 31 33 410 06 7	79,20	94,25
42	6 31 33 420 06 7	86,21	102,59
43	6 31 33 430 06 7	86,21	102,59
44	6 31 33 440 06 7	92,02	109,50
45	6 31 33 450 06 7	92,02	109,50
46	6 31 33 460 06 7	102,51	121,99
47	6 31 33 470 06 7	102,51	121,99
48	6 31 33 480 06 7	111,84	133,09
49	6 31 33 490 06 7	111,84	133,09
50	6 31 33 500 06 7	111,84	133,09



HSS DURA 50 Kernbohrer mit QuickIN-Aufnahme
TiN Oberflächenbeschichtung für hervorragende Standzeiten
und beste Gleiteigenschaften.
Metrische Abmessungen, Schnitttiefe 50 mm.

Bohr-Ø mm	Bestellnummer	Preis Euro zzgl. MwSt.	Preis Euro inkl. MwSt.
12	6 31 33 120 06 8	32,61	38,81
13	6 31 33 130 06 8	32,61	38,81
14	6 31 33 140 06 8	32,61	38,81
15	6 31 33 150 06 8	32,61	38,81
16	6 31 33 160 06 8	32,61	38,81
17	6 31 33 170 06 8	34,96	41,60
18	6 31 33 180 06 8	34,96	41,60
19	6 31 33 190 06 8	34,96	41,60
20	6 31 33 200 06 8	39,62	47,15
21	6 31 33 210 06 8	39,62	47,15
22	6 31 33 220 06 8	39,62	47,15
23	6 31 33 230 06 8	46,60	55,45
24	6 31 33 240 06 8	46,60	55,45
25	6 31 33 250 06 8	46,60	55,45
26	6 31 33 260 06 8	52,43	62,39
27	6 31 33 270 06 8	52,43	62,39
28	6 31 33 280 06 8	57,09	67,94
29	6 31 33 290 06 8	57,09	67,94
30	6 31 33 300 06 8	62,91	74,86
31	6 31 33 310 06 8	62,91	74,86
32	6 31 33 320 06 8	71,07	84,57
33	6 31 33 330 06 8	71,07	84,57
34	6 31 33 340 06 8	79,20	94,25
35	6 31 33 350 06 8	79,20	94,25
36	6 31 33 360 06 8	79,20	94,25
37	6 31 33 370 06 8	88,54	105,36
38	6 31 33 380 06 8	88,54	105,36
39	6 31 33 390 06 8	88,54	105,36
40	6 31 33 400 06 8	99,02	117,83
41	6 31 33 410 06 8	99,02	117,83
42	6 31 33 420 06 8	108,33	128,91
43	6 31 33 430 06 8	108,33	128,91
44	6 31 33 440 06 8	116,50	138,64
45	6 31 33 450 06 8	116,50	138,64
46	6 31 33 460 06 8	130,49	155,28
47	6 31 33 470 06 8	130,49	155,28
48	6 31 33 480 06 8	139,79	166,35
49	6 31 33 490 06 8	139,79	166,35
50	6 31 33 500 06 8	139,79	166,35



HSS DURA 25 Kernbohrer mit 3/4 in Weldon-Aufnahme
TiN Oberflächenbeschichtung für hervorragende Standzeiten
und beste Gleiteigenschaften.
Metrische Abmessungen, Schnitttiefe 25 mm.

Bohr-Ø mm	Bestellnummer	Preis Euro zzgl. MwSt.	Preis Euro inkl. MwSt.
12	6 31 34 120 07 5	25,62	30,49
13	6 31 34 130 07 5	25,62	30,49
14	6 31 34 140 07 5	25,62	30,49
15	6 31 34 150 07 5	25,62	30,49
16	6 31 34 160 07 5	25,62	30,49
17	6 31 34 170 07 5	27,96	33,27
18	6 31 34 180 07 5	27,96	33,27
19	6 31 34 190 07 5	27,96	33,27
20	6 31 34 200 07 5	31,45	37,43
21	6 31 34 210 07 5	31,45	37,43
22	6 31 34 220 07 5	31,45	37,43
23	6 31 34 230 07 5	38,44	45,74
24	6 31 34 240 07 5	38,44	45,74
25	6 31 34 250 07 5	38,44	45,74
26	6 31 34 260 07 5	41,94	49,91
27	6 31 34 270 07 5	41,94	49,91
28	6 31 34 280 07 5	45,43	54,06
29	6 31 34 290 07 5	45,43	54,06

30	6 31 34 300 07 5	50,09	59,61
31	6 31 34 310 07 5	50,09	59,61
32	6 31 34 320 07 5	57,09	67,94
33	6 31 34 330 07 5	57,09	67,94
34	6 31 34 340 07 5	62,91	74,86
35	6 31 34 350 07 5	62,91	74,86
36	6 31 34 360 07 5	62,91	74,86
37	6 31 34 370 07 5	71,07	84,57
38	6 31 34 380 07 5	71,07	84,57
39	6 31 34 390 07 5	71,07	84,57
40	6 31 34 400 07 5	79,20	94,25
41	6 31 34 410 07 5	79,20	94,25
42	6 31 34 420 07 5	86,21	102,59
43	6 31 34 430 07 5	86,21	102,59
44	6 31 34 440 07 5	92,02	109,50
45	6 31 34 450 07 5	92,02	109,50
46	6 31 34 460 07 5	102,51	121,99
47	6 31 34 470 07 5	102,51	121,99
48	6 31 34 480 07 5	111,84	133,09
49	6 31 34 490 07 5	111,84	133,09
50	6 31 34 500 07 5	111,84	133,09
51	6 31 34 510 07 5	118,82	141,40
52	6 31 34 520 07 5	118,82	141,40
53	6 31 34 530 07 5	124,65	148,33
54	6 31 34 540 07 5	124,65	148,33
55	6 31 34 550 07 5	128,15	152,50
56	6 31 34 560 07 5	133,97	159,42
57	6 31 34 570 07 5	133,97	159,42
58	6 31 34 580 07 5	145,62	173,29
59	6 31 34 590 07 5	145,62	173,29
60	6 31 34 600 07 5	145,62	173,29



HSS DURA 50 Kernbohrer mit 3/4 in Weldon-Aufnahme
TiN Oberflächenbeschichtung für hervorragende Standzeiten
und beste Gleiteigenschaften.
Metrische Abmessungen, Schnitttiefe 50 mm.

Bohr-Ø mm	Bestellnummer	Preis Euro zzgl. MwSt.	Preis Euro inkl. MwSt.
12	6 31 34 120 07 6	32,61	38,81
13	6 31 34 130 07 6	32,61	38,81
14	6 31 34 140 07 6	32,61	38,81
15	6 31 34 150 07 6	32,61	38,81
16	6 31 34 160 07 6	32,61	38,81
17	6 31 34 170 07 6	34,96	41,60
18	6 31 34 180 07 6	34,96	41,60
19	6 31 34 190 07 6	34,96	41,60
20	6 31 34 200 07 6	39,62	47,15
21	6 31 34 210 07 6	39,62	47,15
22	6 31 34 220 07 6	39,62	47,15
23	6 31 34 230 07 6	46,60	55,45
24	6 31 34 240 07 6	46,60	55,45
25	6 31 34 250 07 6	46,60	55,45
26	6 31 34 260 07 6	52,43	62,39
27	6 31 34 270 07 6	52,43	62,39
28	6 31 34 280 07 6	57,09	67,94
29	6 31 34 290 07 6	57,09	67,94
30	6 31 34 300 07 6	62,91	74,86
31	6 31 34 310 07 6	62,91	74,86
32	6 31 34 320 07 6	71,07	84,57
33	6 31 34 330 07 6	71,07	84,57
34	6 31 34 340 07 6	79,20	94,25
35	6 31 34 350 07 6	79,20	94,25
36	6 31 34 360 07 6	79,20	94,25
37	6 31 34 370 07 6	88,54	105,36
38	6 31 34 380 07 6	88,54	105,36
39	6 31 34 390 07 6	88,54	105,36
40	6 31 34 400 07 6	99,02	117,83
41	6 31 34 410 07 6	99,02	117,83
42	6 31 34 420 07 6	108,33	128,91



43	6 31 34 430 07 6	108,33	128,91
44	6 31 34 440 07 6	116,50	138,64
45	6 31 34 450 07 6	116,50	138,64
46	6 31 34 460 07 6	130,49	155,28
47	6 31 34 470 07 6	130,49	155,28
48	6 31 34 480 07 6	139,79	166,35
49	6 31 34 490 07 6	139,79	166,35
50	6 31 34 500 07 6	139,79	166,35
51	6 31 34 510 07 6	149,11	177,44
52	6 31 34 520 07 6	149,11	177,44
53	6 31 34 530 07 6	157,26	187,14
54	6 31 34 540 07 6	157,26	187,14
55	6 31 34 550 07 6	160,76	191,30
56	6 31 34 560 07 6	167,75	199,62
57	6 31 34 570 07 6	167,75	199,62
58	6 31 34 580 07 6	181,74	216,27
59	6 31 34 590 07 6	181,74	216,27
60	6 31 34 600 07 6	181,74	216,27

Zentrierstifte



L mm	Bestellnummer	Preis Euro zzgl. MwSt.	Preis Euro inkl. MwSt.
80	3 02 17 359 00 0	12,69	15,10
105	3 02 17 332 00 9	13,08	15,57
125	3 02 17 333 00 3	13,08	15,57
135	3 02 17 355 00 0	15,69	18,67



Zentrierstifte
ausschließlich für 7/16 in HSS NOVA 1 in Kernbohrer.

L mm	Bestellnummer	Preis Euro zzgl. MwSt.	Preis Euro inkl. MwSt.
85	3 02 17 338 00 0	11,65	13,86



Zentrierstifte
ausschließlich für 7/16 in Wettbewerbs-Kernbohrer in Verbindung mit Adapter

L mm	Bestellnummer	Preis Euro zzgl. MwSt.	Preis Euro inkl. MwSt.
125	3 02 17 337 00 2	15,69	18,67

Adapter/Bohrfutter



Adapter mit QuickIN-Aufnahme
Abtrieb M 18 x 6 P 1,5

Bestellnummer	Preis Euro zzgl. MwSt.	Preis Euro inkl. MwSt.
6 39 01 020 00 6	19,24	22,90



Adapter mit QuickIN-Aufnahme
Abtrieb 3/4 in Weldon

Bestellnummer	Preis Euro zzgl. MwSt.	Preis Euro inkl. MwSt.
6 39 01 021 01 4	19,24	22,90



Adapter mit QuickIN-Aufnahme
Abtrieb Weldon Spezial. Speziell für Wettbewerbs-Kernbohrer mit Innenbohrung > 6,4 mm.

Bestellnummer	Preis Euro zzgl. MwSt.	Preis Euro inkl. MwSt.
6 39 01 024 01 9	19,24	22,90



Adapter mit QuickIN-Aufnahme
Abtrieb 1/2 in-20 UNF

Bestellnummer	Preis Euro zzgl. MwSt.	Preis Euro inkl. MwSt.
6 39 01 022 00 8	19,24	22,90



Adapter mit QuickIN-Aufnahme
Abtrieb B 16

Bestellnummer	Preis Euro zzgl. MwSt.	Preis Euro inkl. MwSt.
6 39 01 023 00 2	19,24	22,90



Adapter mit 3/4 in Weldon-Aufnahme
zur Umrüstung von Wettbewerbsfabrikaten auf QuickIN-System.

Bestellnummer	Preis Euro zzgl. MwSt.	Preis Euro inkl. MwSt.
6 39 01 027 01 0	41,38	49,24



Adapter mit 3/4 in Weldon-Aufnahme
Abtrieb B 16

Bestellnummer	Preis Euro zzgl. MwSt.	Preis Euro inkl. MwSt.
6 39 01 061 00 0	19,24	22,90

Adapter mit 3/4 in Weldon-Aufnahme
Abtrieb 1/2 in-20 UNF

Bestellnummer	Preis Euro zzgl. MwSt.	Preis Euro inkl. MwSt.
6 39 01 070 00 0	19,24	22,90



Verlängerung
für den Einsatz an beengten, tiefen oder stufigen Oberflächen, Durchgangslöcher ab Ø 36 mm möglich. QuickIN-Aufnahme, Länge 100 mm, inkl. Zentrierstift.

Bestellnummer	Preis Euro zzgl. MwSt.	Preis Euro inkl. MwSt.
6 31 06 016 01 0	69,59	82,81



Zahnkranzbohrfutter mit QuickIN-Aufnahme

Spannweite mm	Bestellnummer	Preis Euro zzgl. MwSt.	Preis Euro inkl. MwSt.
1,5 - 13	6 39 01 023 02 0	62,31	74,15
1 - 16	6 39 01 023 01 1	73,86	87,89



HSS Spiralbohrer mit QuickIN-Aufnahme
Schnitttiefe 35 mm

Bohr-Ø mm	Bestellnummer	Preis Euro zzgl. MwSt.	Preis Euro inkl. MwSt.
10	6 31 11 009 01 0	18,00	21,42
10,2	6 31 11 010 01 0	18,00	21,42
11	6 31 11 011 01 0	20,50	24,40
12	6 31 11 012 01 0	20,50	24,40
13	6 31 11 013 01 0	22,00	26,18
14	6 31 11 014 01 0	22,00	26,18
15	6 31 11 015 01 0	23,00	27,37
15,5	6 31 11 016 01 0	23,00	27,37

Aufnahmeschäfte



QuickIN-Aufnahmeschacht
Mit interner Kühlmittelzufuhr.

Schnitttiefe mm	Konus	Bohr-Ø mm	Bestellnummer	Preis Euro zzgl. MwSt.	Preis Euro inkl. MwSt.
50	MK 2	12 - 35	6 39 01 065 02 0	152,40	181,36
75	MK 2	12 - 35	6 39 01 066 02 0	163,33	194,36
50	MK 3	12 - 65	6 39 01 048 02 0	152,40	181,36
75	MK 3	12 - 65	6 39 01 049 02 0	163,33	194,36



3/4 in Weldon-Aufnahmeschacht
Mit interner Kühlmittelzufuhr.

Schnitttiefe mm	Konus	Bohr-Ø mm	Bestellnummer	Preis Euro zzgl. MwSt.	Preis Euro inkl. MwSt.
50	MK 2	12 - 35	6 39 01 063 02 0	152,40	181,36
75	MK 2	12 - 35	6 39 01 064 02 0	163,33	194,36
50	MK 3	12 - 65	6 39 01 050 02 0	152,40	181,36
75	MK 3	12 - 65	6 39 01 051 02 0	163,33	194,36



QuickIN-Aufnahmeschacht
für den Einsatz von FEIN Kernbohrern an Tisch- und Säulenbohrmaschinen sowie allen sonstigen Kernbohrereinheiten mit MK-Aufnahme.

Schnitttiefe mm	Konus	Bohr-Ø mm	Bestellnummer	Preis Euro zzgl. MwSt.	Preis Euro inkl. MwSt.
50	MK 3	12 - 35	6 39 01 019 01 3	160,09	190,51
50	MK 2	12 - 35	6 39 01 018 01 9	152,40	181,36
75	MK 3	12 - 65	6 39 01 055 02 0	171,01	203,50
75	MK 2	12 - 35	6 39 01 057 02 0	171,01	203,50



3/4 in Weldon-Aufnahmeschacht
für den Einsatz von FEIN Kernbohrern an Tisch- und Säulenbohrmaschinen sowie allen sonstigen Kernbohrereinheiten mit MK-Aufnahme.

Schnitttiefe mm	Konus	Bohr-Ø mm	Bestellnummer	Preis Euro zzgl. MwSt.	Preis Euro inkl. MwSt.
50	MK 3	12 - 65	6 39 01 052 02 0	160,09	190,51
75	MK 3	12 - 65	6 39 01 053 02 0	171,01	203,50



Umrüstsatz
für Vorgänger-Bauart KBM 542 auf QuickIN-Schnellwechselsystem.

Bestellnummer	Preis Euro zzgl. MwSt.	Preis Euro inkl. MwSt.
6 39 01 028 01 8	103,40	123,05

Gewindebohren



Gewindebohr-Schnellwechselfutter für KBM 50 Q, KBM 50 U, KBM 52 U, KBM 65 U
nur einsetzbar für Magnet-Kernbohrmaschinen mit Linkslauf-Funktion. Gr. 2, mit 3/4 in Weldon-Aufnahme, für Gewindebohrer, in Verbindung mit Gewindebohr-Einsätzen mit oder ohne Sicherheitskupplung von M6 - M20.

Bestellnummer	Preis Euro zzgl. MwSt.	Preis Euro inkl. MwSt.
9 26 02 089 01 0	243,78	290,10



Gewindebohr-Schnellwechselfutter für KBM 50 Q, KBM 50 U, KBM 52 U, KBM 65 U
nur einsetzbar für Magnet-Kernbohrmaschinen mit Linkslauf-Funktion. Gr. 2, mit QuickIN-Aufnahme, für Gewindebohrer, in Verbindung mit Gewindebohr-Einsätzen mit oder ohne Sicherheitskupplung von M6 - M20.

Bestellnummer	Preis Euro zzgl. MwSt.	Preis Euro inkl. MwSt.
9 26 02 079 01 0	239,70	285,24



Gewindebohrapparat für KBM 32 Q und KBM 50 QX
Gr. 2, mit QuickIN-Aufnahme, für Gewindebohrer, in Verbindung mit Gewindecnheid-Einsätzen mit oder ohne Sicherheitskupplung von M6 - M16. Inkl. Drehmomentsstütze.

Bestellnummer	Preis Euro zzgl. MwSt.	Preis Euro inkl. MwSt.
9 26 02 072 01 2	824,00	980,56



Gewindebohrapparat für KBM 65 Q und KBM 65 QF
Gr. 2, mit MK 3-Aufnahme, für Gewindebohrer, in Verbindung mit Gewindebohr-Einsätzen mit oder ohne Sicherheitskupplung von M6 - M20. Inkl. Drehmomentsstütze.

Bestellnummer	Preis Euro zzgl. MwSt.	Preis Euro inkl. MwSt.
9 26 02 066 01 2	1.112,00	1.323,28



Gewindebohr-Einsätze Gr. 2
für Gewindebohrer nach DIN 371

Gewinde	Ø mm	Vierkant mm	Bestellnummer	Preis Euro zzgl. MwSt.	Preis Euro inkl. MwSt.
M 6	6	4,9	6 32 06 095 01 1	65,33	77,74
M 8	8	6,2	6 32 06 138 01 0	65,33	77,74
M 10	10	8	6 32 06 139 01 0	65,33	77,74



Gewindebohr-Einsätze Gr. 2
für Gewindebohrer nach DIN 374/376

Gewinde	Ø mm	Vierkant mm	Bestellnummer	Preis Euro zzgl. MwSt.	Preis Euro inkl. MwSt.
M 6	4,5	3,4	6 32 06 117 01 5	65,33	77,74
M 10	7	5,5	6 32 06 096 01 4	65,33	77,74
M 12	9	7	6 32 06 097 01 8	65,33	77,74
M 14	11	9	6 32 06 098 01 6	65,33	77,74
M 16	12	9	6 32 06 099 01 0	65,33	77,74
M 18	14	11	6 32 06 100 01 1	65,33	77,74
M 20	16	12	6 32 06 101 01 0	65,33	77,74



Gewindebohr-Einsätze Gr. 2
mit Sicherheitskupplung für Sacklöcher für Gewindebohrer nach DIN 371

Gewinde	Ø mm	Vierkant mm	Bestellnummer	Preis Euro zzgl. MwSt.	Preis Euro inkl. MwSt.
M 6	6	4,9	6 32 06 118 01 3	203,34	241,97
M 8	8	6,2	6 32 06 140 01 0	203,34	241,97
M 10	10	8	6 32 06 141 01 0	203,34	241,97



Gewindebohr-Einsätze Gr. 2
mit Sicherheitskupplung für Sacklöcher für Gewindebohrer nach DIN 374/376

Gewinde	Ø mm	Vierkant mm	Bestellnummer	Preis Euro zzgl. MwSt.	Preis Euro inkl. MwSt.
M 8	6	4,9	6 32 06 102 01 3	203,34	241,97
M 10	7	5,5	6 32 06 103 01 7	203,34	241,97
M 12	9	7	6 32 06 104 01 5	203,34	241,97
M 14	11	9	6 32 06 105 01 9	203,34	241,97
M 16	12	9	6 32 06 106 01 2	203,34	241,97
M 18	14	11	6 32 06 107 01 6	203,34	241,97
M 20	16	12	6 32 06 108 01 4	203,34	241,97



Spannvorrichtungen



Vakuumpumpe
für antimagnetische Materialien und strukturierten Untergrund (Riffelblech, Tränenblech u. a.). Dazu erforderlich ist die Vakuumpumpe.
Vakuumpumpe 396 x 200 x 95 mm

Bestellnummer	Preis Euro zzgl. MwSt.	Preis Euro inkl. MwSt.
9 26 02 057 01 7	461,04	548,64



Vakuumpumpe
Ansaugmenge 0,015 m³/min, - 0,8 bar, 92 W, Gewicht 2,5 kg, inkl. Saugschlauch.

Bestellnummer	Preis Euro zzgl. MwSt.	Preis Euro inkl. MwSt.
9 26 01 022 01 3	475,32	565,63



Ansaugplatte
für antimagnetische Materialien, 250 x 330 x 110 mm

Bestellnummer	Preis Euro zzgl. MwSt.	Preis Euro inkl. MwSt.
9 26 02 054 01 6	443,70	528,00



Rohrbohrvorrichtung
inkl. Spanngurt, zum Setzen von Bohrungen an Rohren mit Rohr-Ø von 60 bis 300 mm, 220 x 130 mm.

Bestellnummer	Preis Euro zzgl. MwSt.	Preis Euro inkl. MwSt.
9 26 02 055 01 0	241,74	287,67

Kühlung



Handpumpe
Fassungsvermögen ca. 450 ml. Passend zu FEIN Kernbohr-
einheiten KBM 32 Q, KBM 50 QX, KBM 52 U, KBM 65 Q,
KBM 65 QF.

Bestellnummer	Preis Euro zzgl. MwSt.	Preis Euro inkl. MwSt.
3 21 32 022 00 7	9,13	10,86

Ersatzschlauch
zu Handpumpe 3 21 32 022 00 7.

Bestellnummer	Preis Euro zzgl. MwSt.	Preis Euro inkl. MwSt.
3 14 14 054 00 8	2,99	3,56



Flex-Gelenkschlauch
Passend für KBM 50 Q, 50 U, 50 auto, 65 U für den Einsatz bei
der Verwendung von Spiralbohrern.

Bestellnummer	Preis Euro zzgl. MwSt.	Preis Euro inkl. MwSt.
3 14 14 070 01 0	12,02	14,30



Schneidspray
300 ml Pumpspray, für hohe Werkzeugstandzeit, optimale
Schneid- und Zerspanleistung und verbesserten Spänefluss.

Bestellnummer	Preis Euro zzgl. MwSt.	Preis Euro inkl. MwSt.
3 21 32 031 00 0	14,48	17,23



Schneidpaste
Schmiermittel beim Bearbeiten von Blechen.

Bestellnummer	Preis Euro zzgl. MwSt.	Preis Euro inkl. MwSt.
3 21 32 020 12 9	13,44	15,99

Sonstiges Zubehör



Magnetstab
Praktisches Werkzeug mit hoher Magnetkraft zum schnellen
und einfachen einsammeln magnetischer Metallspäne.

Bestellnummer	Preis Euro zzgl. MwSt.	Preis Euro inkl. MwSt.
6 42 01 005 01 0	40,58	48,29



	KBM 50 auto	KBM 80 auto	
	Leichtgewichtige, hubstarke und clevere 2-Gang Automatic-Magnet-Kernbohrmaschine für höchste Effizienz und geringste körperliche Belastung bei Kernbohrarbeiten in der Werkstatt und auf der Baustelle.	Hochleistungsstarke, hubstarke und clevere 3-Gang Automatic-Magnet-Kernbohrmaschine mit R/L-Lauf, MK3-Werkzeugaufnahme, Feinjustierung für höchste Effizienz und geringste körperliche Belastung bei Kernbohrarbeiten in der Werkstatt.	
Seite	177	177	
Anwendung	Kernbohren Metall bis Ø 35 mm	▲▲	▲▲
	Kernbohren Metall bis Ø 50 mm	▲▲	▲▲
	Kernbohren Metall bis Ø 65 mm		▲▲
	Kernbohren Metall bis Ø 80 mm		▲▲
	Spiralbohren mit Bohrfutter (DIN 338)	▲	▲
	Spiralbohren mit MK-Aufnahme (DIN 345)	▲▲	▲▲
	Gewindebohren	▲▲	▲▲
	Senken	▲▲	▲▲
	Reiben	▲▲	▲▲
	Vollautomatisches Bohren	▲▲	▲▲
	Einhändiges Arbeiten	▲▲	▲▲
Ausstattung	Über-Kopf-Arbeiten	▲	▲
	Montage-Einsatz	▲▲	▲
	Werkstatt-Einsatz	▲▲	▲▲
	Elektronische Magnethaltekrafterhöhung	●	●
	Magnethaltekraftanzeige	●	●
	Automatischer Bohrvorschub	●	●
	Rechts- /Linkslauf	●	●
	Elektronische Drehzahlabsenkung	●	●
	Memory Funktion	●	●
	Drehzahlgeregelte Tachoelektronik	●	●
	Drehmoment-Rutschkupplung		●
Technische Attribute	HM Kernbohrer max. Ø	50 mm	80 mm
	HSS Kernbohrer max. Ø	40 mm	65 mm
	Kernbohrer Bohrtiefe max.	50(75)* mm	50 mm
	Spiralbohrer max. Ø	18/23** mm	18/32* mm
	Gewindebohren	M 16**	M 27*
	Senken max. Ø	50** mm	50* mm
	Reiben max. Ø	23** mm	31* mm
	Nennaufnahme	1 200 W	2 000 W
	Leistungsabgabe	610 W	900 W
	Lastdrehzahl		
	1. Gang	130 - 260 1/min	110 - 180 1/min
	2. Gang	260 - 520 1/min	160 - 260 1/min
	3. Gang		350 - 580 1/min
	Kernbohreraufnahme	QuickIN	QuickIN/QuickIN MAX
	Werkzeugaufnahme	MK 3	MK 3
	Hub	145 mm	145 mm
	Gesamter Hubbereich	315 mm	285 mm
Justierbereich Bohrstände		± 4,25 mm	
Schwenkbereich Bohrstände		± 11°	
Magnet-Haltekraft	12 500 N	18 000 N	
Magnetfuß-Abmessungen	195 x 90 mm	270 x 90 mm	
Kabel mit Stecker	4 m	4 m	
Gewicht nach EPTA	16,20 kg	26,40 kg	

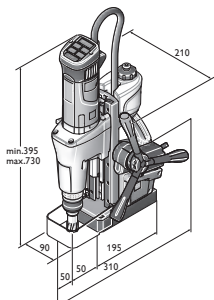

KBM 50 auto

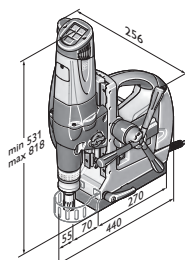

KBM 80 auto

- ▲ geeignet
- ▲▲ sehr gut geeignet
- enthalten
- * optional mit Zubehör.
- ** nur im manuellen Maschinenbetrieb

**KBM 50 auto**

Leichtgewichtige, hubstarke und clevere 2-Gang Automatic-Magnet-Kernbohrmaschine für höchste Effizienz und geringste körperliche Belastung bei Kernbohrarbeiten in der Werkstatt und auf der Baustelle.



Zubehör ab Seite 167

Nennaufnahme	W	1 200
Leistungsabgabe	W	610
1. Gang	1/min	130 - 260
2. Gang	1/min	260 - 520
Werkzeugaufnahme		MK 3
Spiralbohrer max. Ø	mm	18/23**
Kernbohrer Bohrtiefe max.	mm	50(75)*
Gewindebohren		M 16**
Senken max. Ø	mm	50**
Reiben max. Ø	mm	23**
HM Kernbohrer max. Ø	mm	50
HSS Kernbohrer max. Ø	mm	40
Kernbohreraufnahme		QuickIN
Hub	mm	145
Gesamter Hubbereich	mm	315
Magnet-Haltekraft	N	12 500
Magnetfuß-Abmessungen	mm	195 x 90
Kabel mit Stecker	m	4
Gewicht nach EPTA	kg	16,20
Bestellnummer		7 270 42 61 00 0
EAN		4014586874272
Preis Euro zzgl. MwSt. [PK01]		1.989,00
Preis Euro inkl. MwSt. [PK01]		2.366,91
FEIN Premium Service* zzgl. MwSt.		235,00
FEIN Premium Service* inkl. MwSt.		279,65

FEIN VORTEILE:

- ▶ Zeit- und Kostenersparnis bei großen Bohrvolumen durch digital angesteuerten Bohrvorschub.
- ▶ Planbare Arbeitszeiten bei Auftragsarbeiten und seriellen Arbeiten durch reproduzierbare und getaktete Bohrzeiten.
- ▶ Universelles Arbeiten, wie Gewindeschneiden im manuellen Maschinenbetrieb durch Rechts-/Linkslauf und MK3-Schnittstelle.
- ▶ Drehzahlstabiler FEIN Hochleistungsmotor.
- ▶ Elektronische Drehzahleinstellung.
- ▶ Hohe Magnethaltekraft.
- ▶ Komfort-Magnethaltekraftanzeige.
- ▶ Integrierter Kühlmittel tank.
- ▶ Kippsensor.
- ▶ Bedienelemente im Blickfeld.
- ▶ * optional mit Zubehör.
- ▶ ** nur im manuellen Maschinenbetrieb

Im Preis enthalten:

1 Koffer, 1 Kühlmittel tank, 1 Zurrurt, 1 Späne haken, 1 Zentrierstift, 1 Austreibkeil, 1 Berührschutz

KBM 80 auto

Hochleistungsstarke, hubstarke und clevere 3-Gang Automatic-Magnet-Kernbohrmaschine mit R/L-Lauf, MK3-Werkzeugaufnahme, Feinjustierung für höchste Effizienz und geringste körperliche Belastung bei Kernbohrarbeiten in der Werkstatt.



Zubehör ab Seite 178

Nennaufnahme	W	2 000
Leistungsabgabe	W	900
1. Gang	1/min	110 - 180
2. Gang	1/min	160 - 260
3. Gang	1/min	350 - 580
Werkzeugaufnahme		MK 3
Spiralbohrer max. Ø	mm	18/32**
Kernbohrer Bohrtiefe max.	mm	50
Gewindebohren		M 27**
Senken max. Ø	mm	50**
Reiben max. Ø	mm	31**
HM Kernbohrer max. Ø	mm	80
HSS Kernbohrer max. Ø	mm	65
Kernbohreraufnahme		QuickIN/ QuickIN MAX
Hub	mm	145
Gesamter Hubbereich	mm	285
Justierbereich Bohrstände	mm	± 4,25
Schwenkbereich Bohrstände		± 11°
Magnet-Haltekraft	N	18 000
Magnetfuß-Abmessungen	mm	270 x 90
Kabel mit Stecker	m	4
Gewicht nach EPTA	kg	26,40
Bestellnummer		7 270 32 00 23 0
EAN		4014586862538
Preis Euro zzgl. MwSt. [PK01]		3.467,00
Preis Euro inkl. MwSt. [PK01]		4.125,73
FEIN Premium Service* zzgl. MwSt.		435,00
FEIN Premium Service* inkl. MwSt.		517,65

FEIN VORTEILE:

- ▶ Zeit- und Kostenersparnis bei großen Bohrvolumen durch digital angesteuerten Bohrvorschub.
- ▶ Planbare Arbeitszeiten bei Auftragsarbeiten und seriellen Arbeiten durch reproduzierbare und getaktete Bohrzeiten.
- ▶ Universelles Arbeiten, wie Gewindeschneiden im manuellen Maschinenbetrieb durch Rechts-/Linkslauf und MK3-Schnittstelle.
- ▶ Drehzahlstabiler FEIN Hochleistungsmotor.
- ▶ Elektronische Drehzahleinstellung.
- ▶ Hohe Magnethaltekraft.
- ▶ Komfort-Magnethaltekraftanzeige.
- ▶ Integrierter Kühlmittel tank.
- ▶ Kippsensor.
- ▶ Bedienelemente im Blickfeld.
- ▶ Mechanisches 3-Gang-Getriebe.
- ▶ Automatische Kühlmittelzufuhr.
- ▶ Drehmoment Rutschkupplung.
- ▶ ** nur im manuellen Maschinenbetrieb

Im Preis enthalten:

1 Koffer, 1 Kühlmittel tank, 1 Zurrurt, 1 Späne haken, 2 Zentrierstifte, 1 Berührschutz, 1 Austreibkeil, 1 QuickIN MAX/ MK3 Werkzeugaufnahme

Hartmetall-Kernbohrer



HM Ultra 50 Kernbohrer mit QuickIN MAX-Aufnahme
 Höchste Standzeit und hervorragende Zerspanleistung.
 Metrische Abmessungen, Schnitttiefe 50 mm.

Bohr-Ø mm	Bestellnummer	Preis Euro zzgl. MwSt.	Preis Euro inkl. MwSt.
50	6 31 27 330 01 0	82,63	98,33
51	6 31 27 331 01 0	91,30	108,65
52	6 31 27 332 01 0	91,30	108,65
53	6 31 27 333 01 0	91,30	108,65
54	6 31 27 334 01 0	91,30	108,65
55	6 31 27 335 01 0	91,30	108,65
56	6 31 27 336 01 0	95,16	113,24
57	6 31 27 337 01 0	95,16	113,24
58	6 31 27 338 01 0	95,16	113,24
59	6 31 27 339 01 0	95,16	113,24
60	6 31 27 340 01 0	95,16	113,24
61	6 31 27 341 01 0	107,68	128,14
62	6 31 27 342 01 0	107,68	128,14
63	6 31 27 343 01 0	107,68	128,14
64	6 31 27 344 01 0	107,68	128,14
65	6 31 27 345 01 0	107,68	128,14
66	6 31 27 346 01 0	123,53	147,00
67	6 31 27 347 01 0	123,53	147,00
68	6 31 27 348 01 0	123,53	147,00
69	6 31 27 349 01 0	123,53	147,00
70	6 31 27 350 01 0	136,43	162,35
71	6 31 27 351 01 0	137,73	163,90
72	6 31 27 352 01 0	139,02	165,43
73	6 31 27 353 01 0	140,30	166,96
74	6 31 27 354 01 0	141,60	168,50
75	6 31 27 355 01 0	142,88	170,03
76	6 31 27 456 01 0	149,32	177,69
77	6 31 27 457 01 0	150,62	179,24
78	6 31 27 458 01 0	152,53	181,51
79	6 31 27 459 01 0	154,49	183,84
80	6 31 27 460 01 0	154,49	183,84

Adapter/Bohrfutter



Adapter mit QuickIN MAX Aufnahme
 Abtrieb QuickIN

Bestellnummer	Preis Euro zzgl. MwSt.	Preis Euro inkl. MwSt.
6 39 01 045 01 0	39,83	47,40



Zahnkranzbohrfutter mit QuickIN-Aufnahme

Spannweite mm	Bestellnummer	Preis Euro zzgl. MwSt.	Preis Euro inkl. MwSt.
1.5 - 13	6 39 01 023 02 0	62,31	74,15
1 - 16	6 39 01 023 01 1	73,86	87,89

Aufnahmeschäfte MK 3



Abtrieb QuickIN
 Zur Nachrüstung KBM 80 U / KBM 80 auto. Mit integrierter
 Kühlschmiermittelzufuhr. Für alle QuickIN Kernbohrer
 Ø 12 - 65 mm.

Bestellnummer	Preis Euro zzgl. MwSt.	Preis Euro inkl. MwSt.
6 39 01 039 02 0	151,10	179,81



Abtrieb QuickIN MAX

Zur Nachrüstung KBM 80 U / KBM 80 auto. Mit integrierter
 Kühlschmiermittelzufuhr. Für alle FEIN QuickIN MAX
 Kernbohrer Ø 50 - 80 mm.

Bestellnummer	Preis Euro zzgl. MwSt.	Preis Euro inkl. MwSt.
6 39 01 038 02 0	221,39	263,45



Abtrieb Weldon 32 Standard

Speziell für Kernbohrer mit 90° versetzten Spanflächen.
 Maximale Schnitttiefe 50 mm.

Bestellnummer	Preis Euro zzgl. MwSt.	Preis Euro inkl. MwSt.
6 39 01 041 01 0	256,51	305,25



Abtrieb Weldon 32

Spannflächen in Linie. Maximale Schnitttiefe 75 mm. Speziell
 für Kernbohrer von:

Aufnahme	Bestellnummer	Preis Euro zzgl. MwSt.	Preis Euro inkl. MwSt.
Hougen	6 39 01 042 01 0	256,51	305,25
Jancy	6 39 01 040 01 0	256,51	305,25



Erweiterungskegel
 für Morsekegel

Aufnahme	Bestellnummer	Preis Euro zzgl. MwSt.	Preis Euro inkl. MwSt.
MK 3/MK 3	6 33 04 005 00 0	151,10	179,81

Gewindebohren KBM 80



Gewindeschneid-Schnellwechselfutter für KBM 80

nur einsetzbar für Kernbohrereinheiten mit Linkslauf-Funktion.
 Gr. 3, mit QuickIN MAX-Aufnahme, für Gewindebohrer
 (DIN 374/376), in Verbindung mit Gewindeschneid-Einsätzen
 mit oder ohne Sicherheitskupplung von M22 - M27.

Bestellnummer	Preis Euro zzgl. MwSt.	Preis Euro inkl. MwSt.
9 26 02 082 01 0	338,64	402,98



Gewindebohrereinsätze Gr. 3

für Gewindebohrer nach DIN 374/376

Gewinde	Ø mm	Vierkant mm	Bestellnummer	Preis Euro zzgl. MwSt.	Preis Euro inkl. MwSt.
M22/M24	18	14,5	6 32 06 119 01 0	151,10	179,81
M 27	20	16	6 32 06 120 01 0	151,10	179,81



Gewindebohrereinsätze Gr. 3

mit Sicherheitskupplung für Sacklöcher
 für Gewindebohrer nach DIN 374/376

Gewinde	Ø mm	Vierkant mm	Bestellnummer	Preis Euro zzgl. MwSt.	Preis Euro inkl. MwSt.
M22/M24	18	14,5	6 32 06 122 01 0	315,09	374,96
M 27	20	16	6 32 06 123 01 0	315,09	374,96



Wechselreduziereinsatz (3 / 2)

Reduziereinsatz zur Aufnahme von Gewindeschneideinsätzen
 Gr. 2 (M6 - M20) in Gewindeschneid-Schnellwechselfutter Gr. 3.
 (9 26 02 082 01 0)

Bestellnummer	Preis Euro zzgl. MwSt.	Preis Euro inkl. MwSt.
6 32 06 125 01 0	186,24	221,63



Spannvorrichtungen



Vakuumplatte
für antimagnetische Materialien und strukturierten Untergrund (Riffelblech, Tränenblech u. a.). Dazu erforderlich ist die Vakuumpumpe.
396 x 350 x 95 mm für KBM 80 U, 80 auto.

Bestellnummer	Preis Euro zzgl. MwSt.	Preis Euro inkl. MwSt.
9 26 02 085 01 0	461,04	548,64



Vakuumpumpe
Ansaugmenge 0,015 m³/min, - 0,8 bar, 92 W, Gewicht 2,5 kg, inkl. Saugschlauch.

Bestellnummer	Preis Euro zzgl. MwSt.	Preis Euro inkl. MwSt.
9 26 01 022 01 3	475,32	565,63

Kühlung



Handpumpe
Fassungsvermögen ca. 450 ml. Passend zu FEIN Kernbohr-
einheiten KBM 32 Q, KBM 50 QX, KBM 52 U, KBM 65 Q,
KBM 65 QF.

Bestellnummer	Preis Euro zzgl. MwSt.	Preis Euro inkl. MwSt.
3 21 32 022 00 7	9,13	10,86

Ersatzschlauch
zu Handpumpe 3 21 32 022 00 7.

Bestellnummer	Preis Euro zzgl. MwSt.	Preis Euro inkl. MwSt.
3 14 14 054 00 8	2,99	3,56



Flex-Gelenkschlauch
Passend für KBM 50 Q, 50 U, 50 auto, 65 U für den Einsatz bei
der Verwendung von Spiralbohrern.

Bestellnummer	Preis Euro zzgl. MwSt.	Preis Euro inkl. MwSt.
3 14 14 070 01 0	12,02	14,30



Schneidspray
300 ml Pumpspray, für hohe Werkzeugstandzeit, optimale
Schneid- und Zerspanleistung und verbesserten Spänefluss.

Bestellnummer	Preis Euro zzgl. MwSt.	Preis Euro inkl. MwSt.
3 21 32 031 00 0	14,48	17,23



Schneidpaste
Schmiermittel beim Bearbeiten von Blechen.

Bestellnummer	Preis Euro zzgl. MwSt.	Preis Euro inkl. MwSt.
3 21 32 020 12 9	13,44	15,99

Sonstiges Zubehör



Magnetstab
Praktisches Werkzeug mit hoher Magnetkraft zum schnellen und
einfachen einsammeln magnetischer Metallspäne.

Bestellnummer	Preis Euro zzgl. MwSt.	Preis Euro inkl. MwSt.
6 42 01 005 01 0	40,58	48,29



Eine saubere Sache: FEIN Dustex.

Die Staubsauger der FEIN Dustex Baureihe sind die ideale Kombination zum staubarmen Arbeiten mit Elektrowerkzeugen in der Industrie, in Werkstätten und bei Montageeinsätzen. Dank der komfortablen Ein-/Ausschaltautomatik werden diese professionellen und besonders leisen Nass-/Trockensauger über den Schalter des angeschlossenen Elektrowerkzeuges automatisch ein- und ausgeschaltet. Außerdem verfügen die FEIN Dustex Staubsauger über eine Softstart-Funktion, die den Anlaufstrom reduziert und so ein unnötiges Ansprechen von schwächeren elektrischen Sicherungen vermeidet. Die Staubsauger werden mit einem extra langen Anschlusskabel und Saugschlauch geliefert, was dem Anwender eine maximale Reichweite im Einsatz

ermöglicht. Mit den FEIN Dustex Sicherheitssaugern können auch gesundheitsgefährdende Stäube der Klasse M zuverlässig entfernt werden.



Nass-/ Trockensauger

Seite 182

Für saubere Ergebnisse und gesundheits-
schonende Arbeitsverhältnisse.



		Dustex 25 L Set	Dustex 25 L	Dustex 35 L Set	Dustex 35 L	Dustex 35 LX	Dustex 35 LX AC	Dustex 35 MX	Dustex 35 MX AC
		Kompakter, leistungsstarker Nass-/Trockensauger für den Anschluss von Elektrowerkzeugen beim Werkstatt- und Montageeinsatz mit umfangreichem Zubehör-Set.	Kompakter, leistungsstarker Nass-/Trockensauger für den Anschluss von Elektrowerkzeugen beim Werkstatt- und Montageeinsatz.	Leistungsstarker Nass-/Trockensauger für den Anschluss von Elektrowerkzeugen beim Werkstatt- und Montageeinsatz mit umfangreichem Zubehör-Set.	Leistungsstarker Nass-/Trockensauger für den Anschluss von Elektrowerkzeugen beim Werkstatt- und Montageeinsatz.	Leistungsstarker, professioneller Nass-/Trockensauger der Staubklasse L zur Befestigung verschiedener Koffersysteme inklusive umfangreichem Zubehör.	Leistungsstarker, professioneller Nass-/Trockensauger der Staubklasse L mit vollautomatischer Filterabreinigung zur Befestigung verschiedener Koffersysteme inklusive umfangreichem Zubehör.	Leistungsstarker, professioneller Nass-/Trockensauger der Staubklasse M zur Befestigung verschiedener Koffersysteme inklusive umfangreichem Zubehör.	Leistungsstarker, professioneller Nass-/Trockensauger der Staubklasse M mit vollautomatischer Filterabreinigung zur Befestigung verschiedener Koffersysteme inklusive umfangreichem Zubehör.
Seite		183	183	183	184	184	184	185	185
Ausstattung	Start-/Stop-Automatik	●	●	●	●	●	●	●	●
	Softstart	●	●	●	●	●	●	●	●
	Automatische Filterabreinigung						●	●	●
	Antistatische Vorbereitung						●	●	●
	Kofferablage					●	●	●	●
	Staubklasse	L	L	L	L	L	L	M	M
Technische Attribute	Max. Aufnahmeleistung	1 380 W	1 380 W	1 380 W	1 380 W	1 380 W	1 380 W	1 380 W	1 380 W
	Luftmenge	4 320 l/min	4 320 l/min	4 320 l/min	4 320 l/min	4 320 l/min	4 320 l/min	4 320 l/min	4 320 l/min
	Max. Unterdruck	253 hPa	253 hPa	253 hPa	253 hPa	254 hPa	254 hPa	254 hPa	254 hPa
	Behältervolumen	22 l	22 l	32 l	32 l	35 l	35 l	35 l	35 l
	Gewicht nach EPTA	8,00 kg	8,00 kg	9,00 kg	9,00 kg	13,50 kg	14,10 kg	13,50 kg	14,10 kg

● enthalten

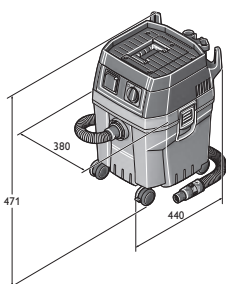

Dustex 25 L
Dustex 25 L Set

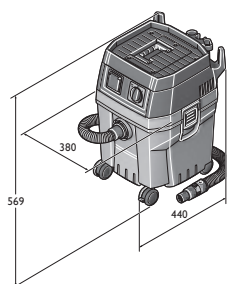

Dustex 35 L
Dustex 35 L Set

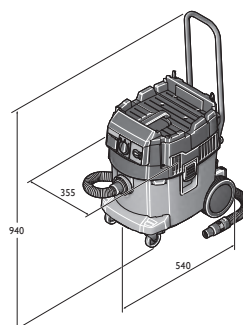

Dustex 35 LX
Dustex 35 LX AC

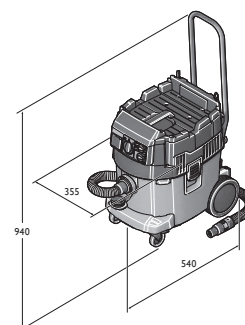

Dustex 35 MX
Dustex 35 MX AC



Dustex 25 L Set

Kompakter, leistungsstarker Nass-/Trockensauger für den Anschluss von Elektrowerkzeugen beim Werkstatt- und Montageeinsatz mit umfangreichem Zubehör-Set.



Zubehör ab Seite 186

Max. Aufnahmeleistung	W	1 380
Luftmenge	l/min	4 320
Max. Unterdruck	hPa	253
Behältervolumen	l	22
Kabel mit Stecker	m	6
Gewicht nach EPTA	kg	8,00
Bestellnummer		9 20 27 060 00 0
EAN		4014586878362
Preis Euro zzgl. MwSt. [PK01]		299,00
Preis Euro inkl. MwSt. [PK01]		355,81
FEIN Premium Service* zzgl. MwSt.		95,00
FEIN Premium Service* inkl. MwSt.		113,05

FEIN VORTEILE:

- ▶ Leistungsstarke Turbine für 70 l/s Volumenstrom und 253 mbar Unterdruck.
- ▶ Geringe Lautstärke von 67 dB (A).
- ▶ Große Reichweite durch 6 m langes Anschlusskabel und 4 m langen Saugschlauch.
- ▶ Große, um 360° drehbare Rollen für optimale Wendigkeit auch bei beengten Platzverhältnissen.
- ▶ Werkzeugmuffe mit Saugkraftregulierung zur einfachen Einstellung der Saugleistung.
- ▶ Autostart-Steckdose mit Einschaltverzögerung zur Vermeidung von Stromspitzen.
- ▶ Praktische Ablagefläche mit Rand.
- ▶ Zulassung für Staubklasse L.

Im Preis enthalten:

1 Saugschlauch 4 m, Ø 35 mm, 1 Werkzeugmuffe mit Saugkraftregulierung, 1 Vliesfiltersack, 1 Flachfaltenfilter Zellulose, 2 Saugrohre (Metall-Ausführung), 1 Kombidüse mit Wechseleinsätzen, 1 Fugendüse, 1 Saugpinsel, 1 Krümmer

Dustex 25 L

Kompakter, leistungsstarker Nass-/Trockensauger für den Anschluss von Elektrowerkzeugen beim Werkstatt- und Montageeinsatz.



Zubehör ab Seite 186

Max. Aufnahmeleistung	W	1 380
Luftmenge	l/min	4 320
Max. Unterdruck	hPa	253
Behältervolumen	l	22
Kabel mit Stecker	m	6
Gewicht nach EPTA	kg	8,00
Bestellnummer		9 20 27 223 00 0
EAN		4014586877365
Preis Euro zzgl. MwSt. [PK01]		259,00
Preis Euro inkl. MwSt. [PK01]		308,21
FEIN Premium Service* zzgl. MwSt.		95,00
FEIN Premium Service* inkl. MwSt.		113,05

FEIN VORTEILE:

- ▶ Leistungsstarke Turbine für 70 l/s Volumenstrom und 253 mbar Unterdruck.
- ▶ Geringe Lautstärke von 67 dB (A).
- ▶ Große Reichweite durch 6 m langes Anschlusskabel und 4 m langen Saugschlauch.
- ▶ Große, um 360° drehbare Rollen für optimale Wendigkeit auch bei beengten Platzverhältnissen.
- ▶ Werkzeugmuffe mit Saugkraftregulierung zur einfachen Einstellung der Saugleistung.
- ▶ Autostart-Steckdose mit Einschaltverzögerung zur Vermeidung von Stromspitzen.
- ▶ Praktische Ablagefläche mit Rand.
- ▶ Zulassung für Staubklasse L.

Im Preis enthalten:

1 Saugschlauch 4 m, Ø 35 mm, 1 Werkzeugmuffe mit Saugkraftregulierung, 1 Vliesfiltersack, 1 Flachfaltenfilter Zellulose

Dustex 35 L Set

Leistungsstarker Nass-/Trockensauger für den Anschluss von Elektrowerkzeugen beim Werkstatt- und Montageeinsatz mit umfangreichem Zubehör-Set.



Zubehör ab Seite 186

Max. Aufnahmeleistung	W	1 380
Luftmenge	l/min	4 320
Max. Unterdruck	hPa	253
Behältervolumen	l	32
Kabel mit Stecker	m	6
Gewicht nach EPTA	kg	9,00
Bestellnummer		9 20 28 060 00 0
EAN		4014586878423
Preis Euro zzgl. MwSt. [PK01]		343,00
Preis Euro inkl. MwSt. [PK01]		408,17
FEIN Premium Service* zzgl. MwSt.		95,00
FEIN Premium Service* inkl. MwSt.		113,05

FEIN VORTEILE:

- ▶ Leistungsstarke Turbine für 70 l/s Volumenstrom und 253 mbar Unterdruck.
- ▶ Geringe Lautstärke von 67 dB (A).
- ▶ Große Reichweite durch 6 m langes Anschlusskabel und 4 m langen Saugschlauch.
- ▶ Große, um 360° drehbare Rollen für optimale Wendigkeit auch bei beengten Platzverhältnissen.
- ▶ Werkzeugmuffe mit Saugkraftregulierung zur einfachen Einstellung der Saugleistung.
- ▶ Autostart-Steckdose mit Einschaltverzögerung zur Vermeidung von Stromspitzen.
- ▶ Praktische Ablagefläche mit Rand.
- ▶ Zulassung für Staubklasse L.

Im Preis enthalten:

1 Werkzeugmuffe mit Saugkraftregulierung, 1 Kombidüse mit Wechseleinsätzen, 1 Saugschlauch 4 m, Ø 35 mm, 1 Saugpinsel, 1 Krümmer, 2 Saugrohre (Metall-Ausführung), 1 Fugendüse, 1 Flachfaltenfilter Zellulose, 1 Vliesfiltersack

Dustex 35 L

Leistungsstarker Nass-/Trockensauger für den Anschluss von Elektrowerkzeugen beim Werkstatt- und Montageinsatz.



Zubehör ab Seite 186

Max. Aufnahmeleistung	W	1 380
Luftmenge	l/min	4 320
Max. Unterdruck	hPa	253
Behältervolumen	l	32
Kabel mit Stecker	m	6
Gewicht nach EPTA	kg	9,00
Bestellnummer		9 20 28 223 00 0
EAN		4014586877389
Preis Euro zzgl. MwSt. [PK01]		301,00
Preis Euro inkl. MwSt. [PK01]		358,19
FEIN Premium Service* zzgl. MwSt.		95,00
FEIN Premium Service* inkl. MwSt.		113,05

FEIN VORTEILE:

- ▶ Leistungsstarke Turbine für 70 l/s Volumenstrom und 253 mbar Unterdruck.
- ▶ Geringe Lautstärke von 67 dB (A).
- ▶ Große Reichweite durch 6 m langes Anschlusskabel und 4 m langen Saugschlauch.
- ▶ Große, um 360° drehbare Rollen für optimale Wendigkeit auch bei beengten Platzverhältnissen.
- ▶ Autostart-Steckdose mit Einschaltverzögerung zur Vermeidung von Stromspitzen.
- ▶ Zulassung für Staubklasse L.
- ▶ Praktische Ablagefläche mit Rand.
- ▶ Werkzeugmuffe mit Saugkraftregulierung zur einfachen Einstellung der Saugleistung.

Im Preis enthalten:

1 Saugschlauch 4 m, Ø 35 mm, 1 Werkzeugmuffe mit Saugkraftregulierung, 1 Vliesfiltersack, 1 Flachfilter Zellulose

Dustex 35 LX

Leistungsstarker, professioneller Nass-/Trockensauger der Staubklasse L zur Befestigung verschiedener Koffersysteme inklusive umfangreichem Zubehör.



Zubehör ab Seite 186

Max. Aufnahmeleistung	W	1 380
Luftmenge	l/min	4 320
Max. Unterdruck	hPa	254
Behältervolumen	l	35
Kabel mit Stecker	m	7,5
Schalldruckpegel	dB	67
Gewicht nach EPTA	kg	13,50
Bestellnummer		9 20 29 060 00 0
EAN		4014586882956
Preis Euro zzgl. MwSt. [PK01]		458,00
Preis Euro inkl. MwSt. [PK01]		545,02
FEIN Premium Service* zzgl. MwSt.		95,00
FEIN Premium Service* inkl. MwSt.		113,05

FEIN VORTEILE:

- ▶ Werkzeugkoffer verschiedener Systeme können einfach an dem Saugerkopf abgelegt und befestigt werden.
- ▶ Ergonomischer Transport der gesamten Einheit bestehend aus Elektrowerkzeug und Sauger dank Schubdübel, Koffer- und Zubehörfestigung.
- ▶ Zuverlässiges Aufsaugen der unterschiedlichsten Schmutzarten, von Flüssigkeiten bis hin zu feinen Stäuben.
- ▶ Zulassung für Staubklasse L.
- ▶ Mit PES Flachfilter und elektronischer Abschaltung für hervorragende Nasssaugeigenschaften.
- ▶ Autostart-Steckdose mit Einschaltverzögerung zur Vermeidung von Stromspitzen.
- ▶ 7,5 m Netzkabel und 4 m Saugschlauch sorgen für einen großen Arbeitsradius.

Im Preis enthalten:

1 Schubdübel, 1 Flachfilter PES, 1 Vliesfiltersack Premium, 1 Saugschlauch 4 m, Ø 35 mm, 1 Werkzeugmuffe mit Saugkraftregulierung, 1 Stufenmuffe, 2 Saugrohre (Metall-Ausführung), 1 Kombidüse mit Wechseleinsätzen, 1 Fugendüse, 1 Saugpinsel, 1 Krümmer

Dustex 35 LX AC

Leistungsstarker, professioneller Nass-/Trockensauger der Staubklasse L mit vollautomatischer Filterabreinigung zur Befestigung verschiedener Koffersysteme inklusive umfangreichem Zubehör.



Zubehör ab Seite 186

Max. Aufnahmeleistung	W	1 380
Luftmenge	l/min	4 320
Max. Unterdruck	hPa	254
Behältervolumen	l	35
Kabel mit Stecker	m	7,5
Schalldruckpegel	dB	67
Gewicht nach EPTA	kg	14,10
Bestellnummer		9 20 30 060 00 0
EAN		4014586882994
Preis Euro zzgl. MwSt. [PK01]		560,00
Preis Euro inkl. MwSt. [PK01]		666,40
FEIN Premium Service* zzgl. MwSt.		95,00
FEIN Premium Service* inkl. MwSt.		113,05

FEIN VORTEILE:

- ▶ Werkzeugkoffer verschiedener Systeme können einfach an dem Saugerkopf abgelegt und befestigt werden.
- ▶ Ergonomischer Transport der gesamten Einheit bestehend aus Elektrowerkzeug und Sauger dank Schubdübel, Koffer- und Zubehörfestigung.
- ▶ Vollautomatische Filterabreinigung (AC) für unterbrechungsfreies Arbeiten dank längerer Standzeiten des Flachfilters.
- ▶ Zuverlässiges Aufsaugen der unterschiedlichsten Schmutzarten, von Flüssigkeiten bis hin zu feinen Stäuben.
- ▶ Zulassung für Staubklasse L.
- ▶ Mit PES Flachfilter und elektronischer Abschaltung für hervorragende Nasssaugeigenschaften.
- ▶ Autostart-Steckdose mit Einschaltverzögerung zur Vermeidung von Stromspitzen.
- ▶ 7,5 m Netzkabel und 4 m Saugschlauch sorgen für einen großen Arbeitsradius.

Im Preis enthalten:

1 Schubdübel, 1 Flachfilter PES, 1 Entsorgungssack, 1 Saugschlauch 4 m, Ø 35 mm, 1 Werkzeugmuffe mit Saugkraftregulierung, 1 Stufenmuffe, 2 Saugrohre (Metall-Ausführung), 1 Kombidüse mit Wechseleinsätzen, 1 Fugendüse, 1 Saugpinsel, 1 Krümmer



Dustex 35 MX

Leistungsstarker, professioneller Nass-/Trockensauger der Staubklasse M zur Befestigung verschiedener Koffersysteme inklusive umfangreichem Zubehör.



Zubehör ab Seite 186

Max. Aufnahmeleistung	W	1 380
Luftmenge	l/min	4 320
Max. Unterdruck	hPa	254
Behältervolumen	l	35
Kabel mit Stecker	m	7,5
Schalldruckpegel	dB	67
Gewicht nach EPTA	kg	13,50
Bestellnummer		9 20 31 060 00 0
EAN		4014586883052
Preis Euro zzgl. MwSt. [PK01]		607,00
Preis Euro inkl. MwSt. [PK01]		722,33
FEIN Premium Service* zzgl. MwSt.		95,00
FEIN Premium Service* inkl. MwSt.		113,05

FEIN VORTEILE:

- ▶ Zugelassen zur Aufnahme von gesundheitsgefährdenden Stäuben der Klasse M.
- ▶ Werkzeugkoffer verschiedener Systeme können einfach auf dem Saugerkopf abgelegt und befestigt werden.
- ▶ Ergonomischer Transport der gesamten Einheit bestehend aus Elektrowerkzeug und Sauger dank Schubbügel, Koffer- und Zubehörfestigung.
- ▶ Zuverlässiges Aufsaugen der unterschiedlichsten Schmutzarten, von Flüssigkeiten bis hin zu feinen Stäuben.
- ▶ Mit PES Flachfilter und elektronischer Abschaltung für hervorragende Nasssaugeigenschaften.
- ▶ Autostart-Steckdose mit Einschaltverzögerung zur Vermeidung von Stromspitzen.
- ▶ 7,5 m Netzkabel und 4 m Saugschlauch sorgen für einen großen Arbeitsradius.

Im Preis enthalten:

1 Schubbügel, 1 Flachfilter PES, 1 Vliesfiltersack Premium, 1 Saugschlauch ES 4 m, Ø 35 mm, 1 Werkzeugmuffe mit Saugkraftregulierung, 1 Stufenmuffe, 2 Saugrohre (Metall-Ausführung), 1 Kombidüse mit Wechseleinsätzen, 1 Fugendüse, 1 Saugpinsel, 1 Krümmer

Dustex 35 MX AC

Leistungsstarker, professioneller Nass-/Trockensauger der Staubklasse M mit vollautomatischer Filterabreinigung zur Befestigung verschiedener Koffersysteme inklusive umfangreichem Zubehör.



Zubehör ab Seite 186

Max. Aufnahmeleistung	W	1 380
Luftmenge	l/min	4 320
Max. Unterdruck	hPa	254
Behältervolumen	l	35
Kabel mit Stecker	m	7,5
Schalldruckpegel	dB	67
Gewicht nach EPTA	kg	14,10
Bestellnummer		9 20 32 060 00 0
EAN		4014586883069
Preis Euro zzgl. MwSt. [PK01]		699,00
Preis Euro inkl. MwSt. [PK01]		831,81
FEIN Premium Service* zzgl. MwSt.		95,00
FEIN Premium Service* inkl. MwSt.		113,05

FEIN VORTEILE:

- ▶ Zugelassen zur Aufnahme von gesundheitsgefährdenden Stäuben der Klasse M.
- ▶ Werkzeugkoffer verschiedener Systeme können einfach auf dem Saugerkopf abgelegt und befestigt werden.
- ▶ Vollautomatische Filterabreinigung (AC) für unterbrechungsreiches Arbeiten dank längerer Standzeiten des Flachfilters.
- ▶ Ergonomischer Transport der gesamten Einheit bestehend aus Elektrowerkzeug und Sauger dank Schubbügel, Koffer- und Zubehörfestigung.
- ▶ Zuverlässiges Aufsaugen der unterschiedlichsten Schmutzarten, von Flüssigkeiten bis hin zu feinen Stäuben.
- ▶ Mit PES Flachfilter und elektronischer Abschaltung für hervorragende Nasssaugeigenschaften.
- ▶ Autostart-Steckdose mit Einschaltverzögerung zur Vermeidung von Stromspitzen.
- ▶ 7,5 m Netzkabel und 4 m Saugschlauch sorgen für einen großen Arbeitsradius.

Im Preis enthalten:

1 Schubbügel, 1 Flachfilter PES, 1 Entsorgungssack, 1 Saugschlauch ES 4 m, Ø 35 mm, 1 Werkzeugmuffe mit Saugkraftregulierung, 1 Stufenmuffe, 2 Saugrohre (Metall-Ausführung), 1 Kombidüse mit Wechseleinsätzen, 1 Fugendüse, 1 Saugpinsel, 1 Krümmer

Allgemeines Zubehör

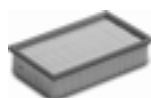

Flachfaltenfilter
Zellulose, Zertifizierung Staubklasse M

Bestellnummer	Preis Euro zzgl. MwSt.	Preis Euro inkl. MwSt.
3 13 45 012 01 0	26,01	30,95



Flachfaltenfilter
PES, Zertifizierung Staubklasse M, höherwertiger Filter

Bestellnummer	Preis Euro zzgl. MwSt.	Preis Euro inkl. MwSt.
3 13 45 059 01 0	49,98	59,48



Flachfaltenfilter
HEPA

Bestellnummer	Preis Euro zzgl. MwSt.	Preis Euro inkl. MwSt.
3 13 45 060 01 0	81,19	96,62



Saugschlauch

Ø mm	L m	Bestellnummer	Preis Euro zzgl. MwSt.	Preis Euro inkl. MwSt.
27	4	3 13 45 065 01 0	65,28	77,68
35	4	3 13 45 066 01 0	54,06	64,33



Saugschlauch
Elektrostatisch ableitend, orange-schwarz.

Ø mm	L m	Bestellnummer	Preis Euro zzgl. MwSt.	Preis Euro inkl. MwSt.
27	4	3 13 45 121 01 0	131,58	156,58
35	4	3 13 45 120 01 0	151,98	180,86



Verlängerungsschlauch

Ø mm	L m	Bestellnummer	Preis Euro zzgl. MwSt.	Preis Euro inkl. MwSt.
27	2,5	3 13 45 067 01 0	60,18	71,61
35	2,5	3 13 45 068 01 0	48,96	58,26



Reparaturset
passend für Saugschlauch Ø 35 mm

Bestellnummer	Preis Euro zzgl. MwSt.	Preis Euro inkl. MwSt.
3 13 45 069 01 0	26,01	30,95



Krümmer

Bestellnummer	Preis Euro zzgl. MwSt.	Preis Euro inkl. MwSt.
3 13 45 070 01 0	10,91	12,98



Krümmer
mit Falschluföffnung.

Ø mm	Bestellnummer	Preis Euro zzgl. MwSt.	Preis Euro inkl. MwSt.
35	3 13 45 263 01 0	16,22	19,30



Saugrohr
Metall-Ausführung, 2er-Pack

Bestellnummer	Preis Euro zzgl. MwSt.	Preis Euro inkl. MwSt.
3 13 45 071 01 0	26,01	30,95



Bodendüse
umschaltbar, mit Edelstahl-Gleitfläche und umlaufenden Borsten, einsetzbar für harte Böden und textile Bodenbeläge.

Bestellnummer	Preis Euro zzgl. MwSt.	Preis Euro inkl. MwSt.
3 13 45 072 01 0	33,25	39,57



Kombidüse
für Nass- und Trockenarbeiten mit Wechseleinsätzen
Gummilippen und Bürstenstreifen

Bestellnummer	Preis Euro zzgl. MwSt.	Preis Euro inkl. MwSt.
3 13 45 073 01 0	31,21	37,14



Kombidüse Aluminium
für Nass- und Trockenarbeiten mit Wechseleinsätzen
Gummilippen und Bürstenstreifen

Bestellnummer	Preis Euro zzgl. MwSt.	Preis Euro inkl. MwSt.
3 13 45 137 01 0	96,90	115,31



Fugendüse

Bestellnummer	Preis Euro zzgl. MwSt.	Preis Euro inkl. MwSt.
3 13 45 074 01 0	5,20	6,19



Polsterdüse
mit Bürstenstreifen

Bestellnummer	Preis Euro zzgl. MwSt.	Preis Euro inkl. MwSt.
3 13 45 075 01 0	7,85	9,34



Saugpinsel
drehbar, mit Naturborsten, Borstenbesatz 70 x 45 mm

Bestellnummer	Preis Euro zzgl. MwSt.	Preis Euro inkl. MwSt.
3 13 45 076 01 0	9,89	11,77



Saugbürste
Naturborsten, Borstenbesatz 120 x 45 mm

Bestellnummer	Preis Euro zzgl. MwSt.	Preis Euro inkl. MwSt.
3 13 45 077 01 0	15,61	18,58



Werkzeugmuffe mit Saugkraftregulierung
Ø 38 mm EW-seitig

Bestellnummer	Preis Euro zzgl. MwSt.	Preis Euro inkl. MwSt.
3 13 45 123 01 0	25,50	30,35



Werkzeugmuffe mit Saugkraftregulierung
Elektrisch leitend, Ø 27 mm EW-seitig.

Bestellnummer	Preis Euro zzgl. MwSt.	Preis Euro inkl. MwSt.
3 13 45 250 01 0	23,41	27,86



Stufenmuffe
4-stufig

Bestellnummer	Preis Euro zzgl. MwSt.	Preis Euro inkl. MwSt.
3 13 45 079 01 0	9,89	11,77



Kabelhalter
zur Kabelführung am Saugschlauch, passend für Saugschlauch
Ø 27-35 mm

VE St	Bestellnummer	Preis Euro zzgl. MwSt.	Preis Euro inkl. MwSt.
5	3 13 45 119 01 0	6,12	7,28



Zubehör-Set
2 Saugrohre (Metall-Ausführung), 1 Kombidüse mit Wechsel-
einsätzen, 1 Fugendüse, 1 Saugpinsel, 1 Krümmer

Bestellnummer	Preis Euro zzgl. MwSt.	Preis Euro inkl. MwSt.
3 13 45 071 02 0	70,38	83,75



Zubehör-Set
1 Saugschlauch, 2 Saugrohre (Metall-Ausführung), 1 Kombidüse
mit Wechseleinsätzen, 1 Fugendüse, 1 Saugpinsel, 1 Krümmer

Ø mm	Bestellnummer	Preis Euro zzgl. MwSt.	Preis Euro inkl. MwSt.
40	3 13 45 133 02 0	73,44	87,39

Zubehör für Dustex 35 LX / MX



Entsorgungssack
Offen, nur empfohlen für AC Modelle

VE St	Bestellnummer	Preis Euro zzgl. MwSt.	Preis Euro inkl. MwSt.
5	3 13 45 063 01 0	29,58	35,20



Vliesfiltersack Premium
Verstärktes Material und verstärkte Nähte für feine und
abrasive Stäube.

VE St	Bestellnummer	Preis Euro zzgl. MwSt.	Preis Euro inkl. MwSt.
5	3 13 45 251 01 0	43,61	51,90

Zubehör Dustex 35 L



Vliesfiltersack

VE St	Bestellnummer	Preis Euro zzgl. MwSt.	Preis Euro inkl. MwSt.
5	3 13 45 062 01 0	27,03	32,17



Vliesfiltersack Premium
Verstärktes Material und verstärkte Nähte für feine und
abrasive Stäube.

VE St	Bestellnummer	Preis Euro zzgl. MwSt.	Preis Euro inkl. MwSt.
5	3 13 45 251 01 0	43,61	51,90



Permanentfilter
ersetzt die Vliesfiltertüte

Bestellnummer	Preis Euro zzgl. MwSt.	Preis Euro inkl. MwSt.
3 13 45 064 01 0	51,00	60,69



HEPA Filtersack

VE St	Bestellnummer	Preis Euro zzgl. MwSt.	Preis Euro inkl. MwSt.
3	3 13 45 130 01 0	89,76	106,81

Zubehör Dustex 25 L



Vliesfiltersack

VE St	Bestellnummer	Preis Euro zzgl. MwSt.	Preis Euro inkl. MwSt.
5	3 13 45 061 01 0	20,81	24,76



Permanentfilter
ersetzt die Vliesfiltertüte

Bestellnummer	Preis Euro zzgl. MwSt.	Preis Euro inkl. MwSt.
3 13 45 064 01 0	51,00	60,69

Zubehör für Dustex II, Dustex 25, Dustex 40



Filtersack
Extra feine Ausführung für höheren Abscheidegrad, 5er-Pack

Ausführung	Bestellnummer	Preis Euro zzgl. MwSt.	Preis Euro inkl. MwSt.
Dustex II, 25	3 13 22 757 01 6	37,31	44,40
Dustex 40	3 13 22 811 01 0	81,18	96,60



Filtersack
Standard-Ausführung, 5er-Pack

Ausführung	Bestellnummer	Preis Euro zzgl. MwSt.	Preis Euro inkl. MwSt.
Dustex II, 25	3 13 22 781 01 7	21,85	26,00
Dustex 40	3 13 22 810 01 0	39,80	47,36



Filterpatrone

Bestellnummer	Preis Euro zzgl. MwSt.	Preis Euro inkl. MwSt.
3 13 22 765 00 9	49,94	59,43



Saugschlauch
Ø 36 mm, Länge 5 m

Bestellnummer	Preis Euro zzgl. MwSt.	Preis Euro inkl. MwSt.
3 13 22 767 01 5	43,70	52,00



Verbindungsstück
Universell einsetzbar zur Verbindung von Elektrowerkzeugen
und Zubehören mit Staubabsaugung an Staubsauger. Flexible
Gummihülse, Länge 70 mm, Innen-Ø 31,5 mm.

Bestellnummer	Preis Euro zzgl. MwSt.	Preis Euro inkl. MwSt.
3 13 22 771 00 9	4,68	5,57



Stufenmuffe
für unterschiedliche Anschluss-Durchmesser, zum Beispiel für
den Anschluss von Fremdfabrikaten.

Bestellnummer	Preis Euro zzgl. MwSt.	Preis Euro inkl. MwSt.
3 13 22 772 00 2	9,36	11,14



Hervorragende Oberflächen im Bereich Edelstahl, Holz und Lacke.

Bei der Oberflächenbearbeitung zählt nur ein Kriterium: In jeder Hinsicht einwandfreie Arbeitsergebnisse. Ob schleifen oder polieren – mit dem umfangreichen Programm an FEIN Elektrowerkzeugen und speziell zusammengestellten Profi-Sets bietet FEIN die besten Voraussetzungen, um höchsten Ansprüchen bei der Oberflächenbearbeitung gerecht zu werden. Bei der Edelstahlbearbeitung, wie bei der Holzbearbeitung, bei Innenausbau und Renovierung oder bei der Kfz-Instandsetzung, Bootsinstandsetzung und im Sonderfahrzeugbau. Auf FEIN können Sie zählen: mit leistungsstarken und nahezu unverwüsthlichen Elektrowerkzeugen, mit ausgezeichneter Ergonomie für ermüdungsfreies,

kräfteschonendes Arbeiten und mit praxisgerechtem Zubehör – für perfekte Arbeitsergebnisse.

Weitere interessante Produkte zum Thema Oberflächenbearbeitung finden Sie auch in den Kapiteln Oszillieren und stationäre Bandschleifmaschinen.



Schleifer Seite 190

Perfekte Werkzeuge zum Grob- und Feinschleifen von Flächen, Rohren und Profilen.

Polierer Seite 204

Schutz und Pflege von empfindlichen und hochwertigen Oberflächen.



	MSf 636-1	RS 12-70 E	RS 12-70 E – Profi-Set Edelstahl	WPO 14-25 E	WPO 14-25 E – Edelstahl-Start-Set	
	Extrem leistungsstarker Exzentrerschleifer mit optimaler Staubabsaugung für alle Oberflächen.	Rohrschleifer mit extrem hoher Abtragsleistung für Edelstahlrohre und -rohrbogen bis Ø 80 mm.	Edelstahl-Start-Set für Standardanwendungen in der Rohrbearbeitung.	Extrem leistungsstarker Schleifpolierer für die kühle Bearbeitung von Edelstahl-Oberflächen.	Edelstahl-Start-Set für Standardanwendungen in der Flächenbearbeitung.	
Seite	192	192	192	193	193	
Anwendung	Grobschliff	▲▲	▲▲	▲▲	▲▲	▲▲
	Feinschliff	▲▲	▲▲	▲▲	▲▲	▲▲
	Trockenschliff	▲▲	▲▲	▲▲	▲▲	▲▲
	Microschliff	▲▲	▲▲	▲▲	▲▲	▲▲
	polieren	▲	▲▲	▲▲	▲▲	▲▲
Ausstattung	FEIN Hochleistungsmotor		●	●	●	●
	Absaugung	●				
	Spindelarretierung				●	●
	Wiederanlaufschutz		●	●	●	●
	Sanftanlauf		●	●	●	●
Technische Attribute	Nennaufnahme	380 W	1 200 W	1 200 W	1 200 W	1 200 W
	Leerlaufdrehzahl	8 800 1/min	2 700 - 7 000 1/min	2 700 - 7 000 1/min	900 - 2 500 1/min	900 - 2 500 1/min
	Gewicht nach EPTA	2,40 kg	3,80 kg	3,80 kg	2,50 kg	2,50 kg
	Polierwerkzeug Ø	150 mm			230 mm	230 mm
	Schleifteller Ø	150 mm			230 mm	230 mm
	Aufnahmegewinde	5/16 in			M 14	M 14
	Bandgeschwindigkeit		22 m/sek	22 m/sek		
	Rohre bis Ø		8 - 80 mm	8 - 80 mm		

▲ geeignet ▲▲ sehr gut geeignet ● enthalten

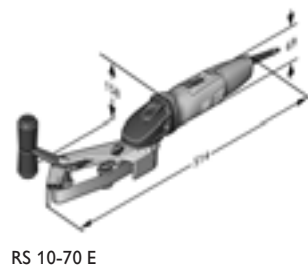
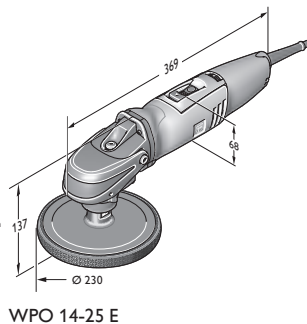
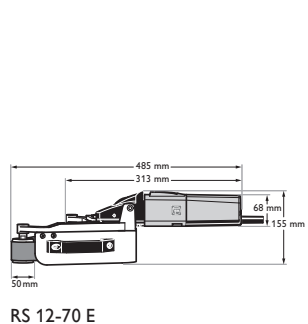
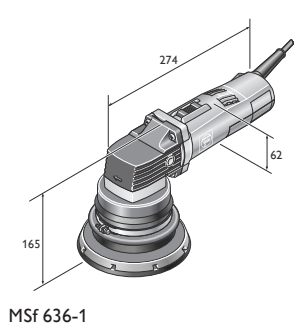



	ROT 14-200 E	RS 10-70 E Start-Set	KS 10-38 E Set	WSG 17-70 Inox Start-Set	BF 10-280 E	BF 10-280 E Start-Set
	Extrem leistungsstarker Rotationsschleifer für hohen Abtrag bei Metall, Holz, Beschichtungen und glasfaserverstärkten Kunststoffen (GFK).	Handlicher, kompakter Rohrschleifer für Edel- stahlrohre bis Ø 45 mm.	Kehlnahtschleifer für schwer zugängliche Stellen an Metall- Konstruktionen.	Edelstahl-Start-Set zur Vorbereitung des Finishing auf Flächen, Rohren und Profilen.	Extrem leistungsstarke Bandfeile für Ecken und Kanten in der Edelstahl- bearbeitung.	Start-Set Bandfeile für Ecken und Kanten in der Edelstahlbearbeitung.
	193	194	194	194	195	195
	▲▲	▲▲	▲▲	▲▲	▲▲	▲▲
	▲▲	▲▲	▲▲	▲▲	▲▲	▲▲
	▲	▲	▲	▲	▲	▲
	●	●	●	●	●	●
	●			●		
	●	●	●	●	●	●
	●	●	●	●	●	●
	1 200 W	800 W	800 W	1 700 W	800 W	800 W
	900 - 2 500 1/min	2 500 - 7 000 1/min	1 350 - 3 750 1/min	2 700 - 8 500 1/min	10 000 - 28 000 1/min	10 000 - 28 000 1/min
	2,60 kg	2,90 kg	3,20 kg	2,40 kg	2,10 kg	2,10 kg
	200 mm		150 mm	125 mm		
	200 mm		150 mm	125 mm		
	M 14					
		3,5 - 11 m/sek			12 - 32 m/sek	12 - 32 m/sek
		8 - 45 mm				

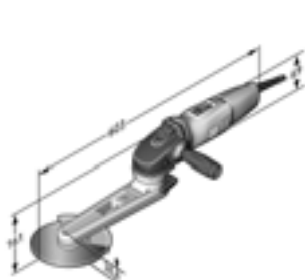

KS 10-38 E Set

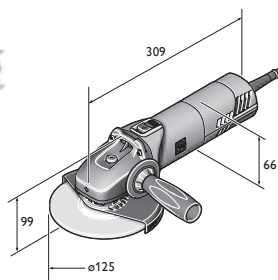

WSG 17-70

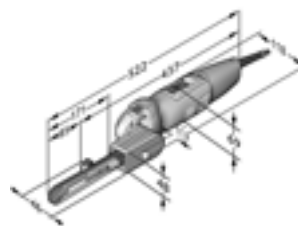

BF 10-280 E

MSf 636-1

Extrem leistungsstarker Exzenterschleifer mit optimaler Staubabsaugung für alle Oberflächen.



Zubehör ab Seite 196

Nennaufnahme	W	380
Leerlaufdrehzahl	1/min	8 800
Schleifteller Ø	mm	150
Polierwerkzeug Ø	mm	150
Saugschlauch-Anschluss Ø	mm	32
Anschlussgewinde Schleifteller		5/16 in-24 UNF
Aufnahmegewinde		5/16 in
Hub	mm	8,4
Kabel mit Stecker	m	5
Gewicht nach EPTA	kg	2,40
Bestellnummer		7 220 78 00 22 5
EAN		4014586811260
Preis Euro zzgl. MwSt. [PK01]		549,00
Preis Euro inkl. MwSt. [PK01]		653,31
FEIN Premium Service* zzgl. MwSt.		125,00
FEIN Premium Service* inkl. MwSt.		148,75

FEIN VORTEILE:

- ▶ Hervorragende Abtragsleistung durch besonders starken Exzenterhub für kleine bis große Flächen.
- ▶ Perfekte Staubabsaugung durch den Lochkranz der Schleifblätter und des Schleiftellers sowie zusätzlich am Tellerrand.
- ▶ Optimale Schleifergebnisse im Finishing von hochwertigen Lacken, GfK, Holz, Mineralwerkstoffen (z. B. Corian), Kunststoff oder Metall.
- ▶ Gutes Handling durch schlanken Motor.
- ▶ Unverwüstlicher Metall-Getriebekopf.
- ▶ Schleifblätter mit Klettenbefestigung.
- ▶ Selbstabschaltende Kohlebürsten.
- ▶ Umfangreiches Zubehörprogramm.

Im Preis enthalten:

1 Exzenterkopf (Ø 150 mm), 1 Schleifteller mittel (Ø 150 mm), 1 Saugschutzhaube, 1 Satz Schlüssel

RS 12-70 E

Rohrschleifer mit extrem hoher Abtragsleistung für Edelstahlrohre und -rohrbogen bis Ø 80 mm.



Zubehör ab Seite 196

Nennaufnahme	W	1 200
Leistungsabgabe	W	750
Leerlaufdrehzahl	1/min	2 700 - 7 000
Mindest-Wandabstand	mm	50
Bandgeschwindigkeit	m/sek	22
Rohre bis Ø	mm	8 - 80
Kabel mit Stecker	m	4
Gewicht nach EPTA	kg	3,80
Bestellnummer		7 221 13 50 01 4
EAN		4014586853819
Preis Euro zzgl. MwSt. [PK01]		1.079,00
Preis Euro inkl. MwSt. [PK01]		1.284,01
FEIN Premium Service* zzgl. MwSt.		235,00
FEIN Premium Service* inkl. MwSt.		279,65

FEIN VORTEILE:

- ▶ Effektiver Abtrag von Schweißnähten durch optimale Schnittgeschwindigkeiten der Schleifbänder.
- ▶ Stufenlos regelbare Drehzahl zum Schleifen, Satinieren und Hochglanzpolieren von bereits montierten Handläufen.
- ▶ Flexible Schleifbänder passen sich optimal auch an enge Rohrbogen an und ergeben somit ansatzfreie Oberflächen.
- ▶ 360° Umfangsschleifen in nur 2 Arbeitsschritten.
- ▶ Optionale Umlenkrollen für geringen Wandabstand.
- ▶ Wiederanlaufschutz.
- ▶ Umfangreiches Zubehörprogramm.
- ▶ Staubgeschützte Kugellager.
- ▶ Selbstabschaltende Kohlebürsten.

RS 12-70 E – Profi-Set Edelstahl

Edelstahl-Start-Set für Standardanwendungen in der Rohrbearbeitung.



Zubehör ab Seite 196

Nennaufnahme	W	1 200
Leistungsabgabe	W	750
Leerlaufdrehzahl	1/min	2 700 - 7 000
Mindest-Wandabstand	mm	50
Bandgeschwindigkeit	m/sek	22
Rohre bis Ø	mm	8 - 80
Kabel mit Stecker	m	4
Gewicht nach EPTA	kg	3,80
Bestellnummer		7 221 13 51 01 3
EAN		4014586853826
Preis Euro zzgl. MwSt. [PK01]		1.269,00
Preis Euro inkl. MwSt. [PK01]		1.510,11
FEIN Premium Service* zzgl. MwSt.		235,00
FEIN Premium Service* inkl. MwSt.		279,65

FEIN VORTEILE:

- ▶ Effektiver Abtrag von Schweißnähten durch optimale Schnittgeschwindigkeiten der Schleifbänder.
- ▶ Stufenlos regelbare Drehzahl zum Schleifen, Satinieren und Hochglanzpolieren von bereits montierten Handläufen.
- ▶ Flexible Schleifbänder passen sich optimal auch an enge Rohrbogen an und ergeben somit ansatzfreie Oberflächen.
- ▶ 360° Umfangsschleifen in nur 2 Arbeitsschritten.
- ▶ Optionale Umlenkrollen für geringen Wandabstand.
- ▶ Wiederanlaufschutz.
- ▶ Umfangreiches Zubehörprogramm.
- ▶ Staubgeschützte Kugellager.
- ▶ Selbstabschaltende Kohlebürsten.

Im Preis enthalten:

2 x 10 St. Schleifbänder 20 x 815 mm P120/P180, 2 x 10 St. Schleifbänder 40 x 815 mm P120/P180, 5 St. Vliesbänder 20 x 820 mm sehr fein, 1 Kunststoff-Werkzeugkoffer

**WPO 14-25 E**

Extrem leistungsstarker Schleifpolierer für die kühle Bearbeitung von Edelstahl-Oberflächen.



Zubehör ab Seite 196

Nennaufnahme	W	1 200
Leistungsabgabe	W	750
Leerlaufdrehzahl	1/min	900 - 2 500
Schleifteller Ø	mm	230
Polierwerkzeug Ø	mm	230
Aufnahmegewinde		M 14
Kabel mit Stecker	m	4
Gewicht nach EPTA	kg	2,50
Bestellnummer		7 221 49 00 23 0
EAN		4014586862729
Preis Euro zzgl. MwSt. [PK01]		399,00
Preis Euro inkl. MwSt. [PK01]		474,81
FEIN Premium Service* zzgl. MwSt.		95,00
FEIN Premium Service* inkl. MwSt.		113,05

FEIN VORTEILE:

- ▶ Extrem leistungsstark auch bei niedrigen Drehzahlen durch doppelte Getriebeuntersetzung und FEIN Hochleistungsmotor.
- ▶ Stufenlos regelbare Drehzahl, optimal zum Schleifen, Satinieren, Bürsten und Hochglanzpolieren von Edelstahl.
- ▶ Universell einsetzbar als vollwertiger Schleifer, Polierer und Satiniermaschine.
- ▶ Hervorragende Ergonomie.
- ▶ Spindelarretierung.
- ▶ Rechts- und Linkshand-Bedienung.
- ▶ Wiederanlaufschutz.
- ▶ Sanftanlauf.
- ▶ H 07 Industriekabel.
- ▶ Staubgeschützte Kugellager.
- ▶ Selbstabschaltende Kohlebürsten.
- ▶ Umfangreiches Zubehörprogramm lieferbar.

Im Preis enthalten:

1 Anti-Vibrationshandgriff

WPO 14-25 E – Edelstahl-Start-Set

Edelstahl-Start-Set für Standardanwendungen in der Flächenbearbeitung.



Zubehör ab Seite 196

Nennaufnahme	W	1 200
Leistungsabgabe	W	750
Leerlaufdrehzahl	1/min	900 - 2 500
Schleifteller Ø	mm	230
Polierwerkzeug Ø	mm	230
Aufnahmegewinde		M 14
Kabel mit Stecker	m	4
Gewicht nach EPTA	kg	2,50
Bestellnummer		7 221 49 50 01 0
EAN		4014586862743
Preis Euro zzgl. MwSt. [PK01]		685,00
Preis Euro inkl. MwSt. [PK01]		815,15
FEIN Premium Service* zzgl. MwSt.		95,00
FEIN Premium Service* inkl. MwSt.		113,05

FEIN VORTEILE:

- ▶ Extrem leistungsstark auch bei niedrigen Drehzahlen durch doppelte Getriebeuntersetzung und FEIN Hochleistungsmotor.
- ▶ Stufenlos regelbare Drehzahl, optimal zum Schleifen, Satinieren, Bürsten und Hochglanzpolieren von Edelstahl.
- ▶ Universell einsetzbar als vollwertiger Schleifer, Polierer und Satiniermaschine.
- ▶ Hervorragende Ergonomie.
- ▶ Spindelarretierung.
- ▶ Rechts- und Linkshand-Bedienung.
- ▶ Wiederanlaufschutz.
- ▶ Sanftanlauf.
- ▶ H 07 Industriekabel.
- ▶ Staubgeschützte Kugellager.
- ▶ Selbstabschaltende Kohlebürsten.
- ▶ Umfangreiches Zubehörprogramm lieferbar.

Im Preis enthalten:

1 FEIN Winkelpolierer WPO 14-25 E im Kunststoff-Werkzeugkoffer, 1 Halter (schwenkbar), 1 Schutzbügel, 1 Aufspanndorn, 1 Schleifvlies mit Wellenfaltung, 1 Stützteller mit Klettenhafterteil (Ø 115 mm, M 14), 10 Schleifvliese mit Klette (Ø 115 mm, fein), 1 elastische Schleifwalze (100 x 100 mm, Korn 60), 1 Lamellenvlieswalze (100 x 100 mm, Korn 180), 2 Schlüssel, 1 Anti-Vibrationshandgriff

ROT 14-200 E

Extrem leistungsstarker Rotationsschleifer für hohen Abtrag bei Metall, Holz, Beschichtungen und glasfaserverstärkten Kunststoffen (GFK).



Zubehör ab Seite 196

Nennaufnahme	W	1 200
Leistungsabgabe	W	750
Leerlaufdrehzahl	1/min	900 - 2 500
Schleifteller Ø	mm	200
Polierwerkzeug Ø	mm	200
Saug Schlauch-Anschluss Ø	mm	38
Aufnahmegewinde		M 14
Kabel mit Stecker	m	4
Gewicht nach EPTA	kg	2,60
Bestellnummer		7 221 65 50 01 0
EAN		4014586867236
Preis Euro zzgl. MwSt. [PK01]		541,00
Preis Euro inkl. MwSt. [PK01]		643,79
FEIN Premium Service* zzgl. MwSt.		95,00
FEIN Premium Service* inkl. MwSt.		113,05

FEIN VORTEILE:

- ▶ 200 mm großer Schleifteller - extrem leistungsstark über den gesamten Drehzahlbereich.
- ▶ Staubfreies Arbeiten mit Absaughaube, passend für 150 und 200 mm Schleifteller.
- ▶ Doppelte Getriebeuntersetzung gewährleistet konstante Drehzahlen auch bei höchster Belastung.
- ▶ Kombinierbar mit den Staubsaugern der FEIN Dustex Baureihe.
- ▶ Universell einsetzbar als Schleifer und Polierer.
- ▶ Stufenlos regelbare Drehzahl, optimal zum Schutz empfindlicher Oberflächen.
- ▶ Hervorragende Ergonomie.
- ▶ Spindelarretierung.
- ▶ Inkl. montierter Griffhaube für optimalen Halt beim Polieren.
- ▶ Rechts- und Linkshand-Bedienung.
- ▶ Wiederanlaufschutz.
- ▶ H 07 Industriekabel.
- ▶ Staubgeschützte Kugellager.
- ▶ Extrem leichtes Gewicht.
- ▶ Großer Werkzeugkoffer für Verbrauchsmaterial und Zubehör.

Im Preis enthalten:

1 FEIN Winkelpolierer WPO 14-25 E im Kunststoff-Werkzeugkoffer, 1 Absaughaube, 1 Schleifteller hart (Ø 200 mm), 1 Anti-Vibrationshandgriff

RS 10-70 E Start-Set

Handlicher, kompakter Rohrschleifer für Edelstahlrohre bis Ø 45 mm.



Zubehör ab Seite 196

Nennaufnahme	W	800
Leistungsabgabe	W	550
Leerlaufdrehzahl	1/min	2 500 - 7 000
Mindest-Wandabstand	mm	50
Bandgeschwindigkeit	m/sek	3,5 - 11
Rohre bis Ø	mm	8 - 45
Kabel mit Stecker	m	4
Gewicht nach EPTA	kg	2,90
Bestellnummer		7 221 66 60 00 0
EAN		4014586867519
Preis Euro zzgl. MwSt. [PK01]		1.039,00
Preis Euro inkl. MwSt. [PK01]		1.236,41
FEIN Premium Service* zzgl. MwSt.		235,00
FEIN Premium Service* inkl. MwSt.		279,65

FEIN VORTEILE:

- ▶ FEIN Hochleistungsmotor für konstante Drehzahl auch bei Belastung.
- ▶ Optimale Bandgeschwindigkeiten für den effektiven Einsatz von verschiedenen Schleif-, Vlies- und Polierbändern.
- ▶ Einfachste Handhabung - Schwenkbarer Schleifarm, werkzeuglose Bandmontage und -justierung.
- ▶ Automatische Bandjustierung.
- ▶ Perfekte Bandführung.
- ▶ Umschlingungswinkel bis zu 180°.
- ▶ Stufenlos regelbare Drehzahl, optimal zum Schutz empfindlicher Oberflächen.
- ▶ Sanftanlauf.
- ▶ Wiederanlaufschutz.
- ▶ H 07 Industriekabel.
- ▶ Umfangreiches Zubehörprogramm lieferbar.

Im Preis enthalten:

1 Rohrschleifer RS 10-70 E im Kunststoff-Werkzeugkoffer, je 10 Schleifbänder (K 120, 180), 5 Vliesbänder (fein)

KS 10-38 E Set

Kehlnahtschleifer für schwer zugängliche Stellen an Metall-Konstruktionen.



Zubehör ab Seite 196

Nennaufnahme	W	800
Leerlaufdrehzahl	1/min	1 350 - 3 750
Umfangsgeschwindigkeit	m/sek	29,5
Werkzeug Ø	mm	150
Kabel mit Stecker	m	4
Gewicht nach EPTA	kg	3,20
Bestellnummer		7 221 67 60 00 0
EAN		4014586868936
Preis Euro zzgl. MwSt. [PK01]		705,00
Preis Euro inkl. MwSt. [PK01]		838,95
FEIN Premium Service* zzgl. MwSt.		175,00
FEIN Premium Service* inkl. MwSt.		208,25

FEIN VORTEILE:

- ▶ Flexibler Einsatz durch werkzeuglos schwenkbaren Vorsatz.
- ▶ Flache Bauweise für Ecken, Winkel und schwer zugängliche Stellen.
- ▶ Hohe Standzeit des Riemenantriebs durch wartungsfreies Spannsystem.
- ▶ Spindelarretierung für schnellen Scheibenwechsel.
- ▶ Werkzeuglos verstell- und abnehmbare Funkenhaube.
- ▶ Elektronische Drehzahlstellung.
- ▶ Qualität Made in Germany.
- ▶ H 07 Industriekabel.
- ▶ Sanftanlauf.
- ▶ Wiederanlaufschutz.

Im Preis enthalten:

1 Kehlnahtschleifer KS 10-38 E im Kunststoffkoffer, 1 Anti-Vibrationshandgriff, je eine Vliesscheibe mittel (Ø 150 mm in 3 und 6 mm Dicke), je eine Vliesscheibe fein (Ø 150 mm in 3 und 6 mm Dicke), Profilerstein zum Profilieren der Vliesscheiben

WSG 17-70 Inox Start-Set

Edelstahl-Start-Set zur Vorbereitung des Finishing auf Flächen, Rohren und Profilen.



Zubehör ab Seite 196

Nennaufnahme	W	1 700
Leistungsabgabe	W	1 000
Leerlaufdrehzahl	1/min	2 700 - 8 500
Schleifscheibe Ø	mm	125
Elast. Schleifteller Ø	mm	125
Flansche		M 14
Kabel mit Stecker	m	4
Gewicht nach EPTA	kg	2,40
Bestellnummer		7 222 13 61 00 0
EAN		4014586883564
Preis Euro zzgl. MwSt. [PK19]		394,00
Preis Euro inkl. MwSt. [PK19]		468,86
FEIN Premium Service* zzgl. MwSt.		105,00
FEIN Premium Service* inkl. MwSt.		124,95

FEIN VORTEILE:

- ▶ POWERtronic für enorme Leistung, Leistungsreserve und besondere Drehzahlkonstanz unter Last.
- ▶ Variable Drehzahl ermöglicht den Einsatz verschiedener Werkzeuge vom Satinieren bis zum Schleifen von Edelstahl.
- ▶ Längere Kohlebürstenstandzeit und mehr Materialabtrag als vergleichbare Winkelschleifer.
- ▶ Industriekabel H07, 4m Länge.
- ▶ Beste Vibrationswerte seiner Klasse.
- ▶ Wiederanlaufschutz.
- ▶ Vollmetall-Getriebekopf für höchste Robustheit und Lebensdauer.
- ▶ Elektronischer Überlastschutz.
- ▶ Blockierüberwachung.
- ▶ Der Leichteste und Kürzeste seiner Art.
- ▶ Sanftanlauf.

Im Preis enthalten:

1 FEIN Compact-Winkelschleifer WSG 17-70 Inox im Kunststoff-Werkzeugkoffer, 1 Fächerschleifscheibe medium (Ø 125 mm), 1 Finishingscheibe (Ø 125 mm), je 5 Schleifblätter Pyramix perforiert Ø 115 mm (K 280, 400, 800), 25 Schleifblätter (K80, Ø 115 mm), 1 Kühlschleifteller (Ø 75 mm, M 14), 1 Stützteller mit Klettenhaftteil (Ø 115 mm, M 14)

**BF 10-280 E**

Extrem leistungsstarke Bandfeile für Ecken und Kanten in der Edelstahlbearbeitung.



Zubehör ab Seite 196

Nennaufnahme	W	800
Leistungsabgabe	W	550
Leerlaufdrehzahl	1/min	10 000 - 28 000
Bandgeschwindigkeit	m/sek	12 - 32
Bandabmessung	mm	520 x 3/6/20
Kabel mit Stecker	m	4
Gewicht nach EPTA	kg	2,10
Bestellnummer		7 228 05 50 00 0
EAN		4014586867250
Preis Euro zzgl. MwSt. [PK01]		490,00
Preis Euro inkl. MwSt. [PK01]		583,10
FEIN Premium Service* zzgl. MwSt.		125,00
FEIN Premium Service* inkl. MwSt.		148,75

FEIN VORTEILE:

- ▶ FEIN Hochleistungsmotor für höchste Abtragsleistung und konstante Drehzahl auch bei hoher Belastung.
- ▶ Optimale Bandgeschwindigkeiten für den effektiven Einsatz von verschiedenen Schleif-, Vlies- und Polierbändern.
- ▶ Einfachste Handhabung - Werkzeuglos um 180° schwenkbarer Schleifarm, werkzeuglose Bandmontage und -justierung.
- ▶ Perfekte Bandführung.
- ▶ Bandbreiten von 3 bis 20 mm.
- ▶ Stufenlos regelbare Drehzahl, optimal zum Schutz empfindlicher Oberflächen.
- ▶ Gekröpfte und gerade Schleifarmlen für unterschiedliche Anwendungen.
- ▶ Sanftanlauf.
- ▶ Wiederanlaufschutz.
- ▶ H 07 Industriekabel.
- ▶ Umfangreiches Zubehörprogramm lieferbar.

Im Preis enthalten:

1 Schleifarm gekröpft

BF 10-280 E Start-Set

Start-Set Bandfeile für Ecken und Kanten in der Edelstahlbearbeitung.



Zubehör ab Seite 196

Nennaufnahme	W	800
Leistungsabgabe	W	550
Leerlaufdrehzahl	1/min	10 000 - 28 000
Bandgeschwindigkeit	m/sek	12 - 32
Bandabmessung	mm	520 x 3/6/20
Kabel mit Stecker	m	4
Gewicht nach EPTA	kg	2,10
Bestellnummer		7 228 05 51 00 0
EAN		4014586867267
Preis Euro zzgl. MwSt. [PK01]		576,00
Preis Euro inkl. MwSt. [PK01]		685,44
FEIN Premium Service* zzgl. MwSt.		125,00
FEIN Premium Service* inkl. MwSt.		148,75

FEIN VORTEILE:

- ▶ FEIN Hochleistungsmotor für höchste Abtragsleistung und konstante Drehzahl auch bei hoher Belastung.
- ▶ Einfachste Handhabung - Werkzeuglos um 180° schwenkbarer Schleifarm, werkzeuglose Bandmontage und -justierung.
- ▶ Start-Set mit gekröpften und geraden Schleifarmlen für unterschiedliche Anwendungen, keramische Schleifbänder für effektive Schweißnahtbearbeitung und Vliesbänder für Finishing-Arbeiten in verschiedenen Breiten.
- ▶ Optimale Bandgeschwindigkeiten.
- ▶ Perfekte Bandführung.
- ▶ Bandbreiten von 3 bis 20 mm.
- ▶ Stufenlos regelbare Drehzahl, optimal zum Schutz empfindlicher Oberflächen.
- ▶ Sanftanlauf.
- ▶ Wiederanlaufschutz.
- ▶ H 07 Industriekabel.
- ▶ Umfangreiches Zubehörprogramm lieferbar.

Im Preis enthalten:

1 Bandfeile BF 10-280 E im Kunststoff-Werkzeugkoffer,
3 Schleifarmlen (je 1 x 3/6 mm gekröpft, 6 mm gerade, 20 mm gerade), 10 Schleifbänder 3 mm (Korn 120), 10 Schleifbänder 6 mm (Korn 120), 10 Schleifbänder 20 mm (Korn 120), 5 Vliesbänder 6 mm (mittel)

Zubehör WSG 17-70 Inox, ROT 14-200 E, MSf 636-1



Werkzeugkoffer
Kunststoff, Innenmaße: 470 x 275 x 116 mm

Bestellnummer	Preis Euro zzgl. MwSt.	Preis Euro inkl. MwSt.
3 39 01 118 01 0	35,49	42,23



Kunststoff-Box
Koffer-Einsatz mit verschließbarem Deckel für Kleinteile und Zubehör, passend zu Werkzeugkoffer 3 39 01 118 01 0, max. 5 St./Koffer.

Bestellnummer	Preis Euro zzgl. MwSt.	Preis Euro inkl. MwSt.
3 39 01 119 00 0	3,78	4,50

Zubehör RS 12-70 E



Basis-Set Rohrschleifer
Reinigen von Verschmutzungen, Kratzer entfernen, bis zum perfekten Satinschliff. Bestehend aus: 2 x 10 St. Schleifbänder, 20 x 815 mm, P120/P180; 2 x 10 St. Schleifbänder, 40 x 815 mm, P120/P180; 5 St. Vliesbänder, 20 x 820 mm, sehr fein 280

Bestellnummer	Preis Euro zzgl. MwSt.	Preis Euro inkl. MwSt.
6 37 14 050 01 1	187,37	222,97



Polier-Set Rohrschleifer
Vorbereitung zum Polieren bis zum perfekten Spiegelglanz. Bestehend aus: 2 x 10 St. Schleifbänder, 20 x 815 mm, P320/P400; 1 x 3 St. Polierbänder, 20 x 815 mm; 1 Tube Vorpoliercreme, rot (200 ml); 1 Tube Abglanzcreme, weiß (200 ml)

Bestellnummer	Preis Euro zzgl. MwSt.	Preis Euro inkl. MwSt.
6 37 14 052 02 3	153,91	183,15



Keramik-Schleifbänder
Höchste Abtragsleistung bei sehr hoher Standzeit. Auch zum Entfernen feiner Schweißnähte

Maße mm	VE St	Bestellnummer	Preis Euro zzgl. MwSt.	Preis Euro inkl. MwSt.
20 x 815	10	6 37 14 130 01 0	40,67	48,40
40 x 815	10	6 37 14 131 01 0	63,89	76,03



Schleifbänder
hoch flexible Schleifbänder, ideal für das Schleifen von Rohrbogen
20 x 815 mm

Korn	VE St	Bestellnummer	Preis Euro zzgl. MwSt.	Preis Euro inkl. MwSt.
120	10	6 37 14 050 01 5	28,22	33,58
180	10	6 37 14 051 01 4	28,22	33,58
320	10	6 37 14 052 01 7	28,22	33,58
400	10	6 37 14 053 01 1	28,22	33,58



Schleifbänder
hoch flexible Schleifbänder, ideal für das Schleifen von Rohrbogen
40 x 815 mm

Korn	VE St	Bestellnummer	Preis Euro zzgl. MwSt.	Preis Euro inkl. MwSt.
120	10	6 37 14 054 01 9	46,33	55,13
180	10	6 37 14 055 01 3	46,33	55,13



Vliesbänder
sehr weiche Ausführung, für ansatzfreie Oberflächen auch bei engen Rohrbogen
20 x 815 mm

Korn	VE St	Bestellnummer	Preis Euro zzgl. MwSt.	Preis Euro inkl. MwSt.
80	5	6 37 14 056 01 6	32,59	38,78
120	5	6 37 14 057 01 0	32,59	38,78
280	5	6 37 14 058 01 8	38,20	45,46



Polierbänder
20 x 815 mm, sehr weiche Ausführung, für ansatzfreien Spiegelglanz auch bei engen Rohrbogen

Bestellnummer	Preis Euro zzgl. MwSt.	Preis Euro inkl. MwSt.
6 37 26 010 01 8	55,22	65,71



Umlenkrolle
für beengte Platzverhältnisse (Wandabstand 50 mm)

Bestellnummer	Preis Euro zzgl. MwSt.	Preis Euro inkl. MwSt.
3 13 35 017 01 1	64,22	76,42

Zubehör BF 10-280 E



Schleifarm gekröpft

Bandbreite mm	Bestellnummer	Preis Euro zzgl. MwSt.	Preis Euro inkl. MwSt.
3/6	6 38 10 026 01 0	60,01	71,41



Schleifarm gerade

Bandbreite mm	Bestellnummer	Preis Euro zzgl. MwSt.	Preis Euro inkl. MwSt.
6	6 38 10 027 01 0	60,01	71,41
20	6 38 10 030 01 0	78,47	93,38



Keramik-Schleifband
Höchste Abtragsleistung bei sehr hoher Standzeit. Auch zum Entfernen feiner Schweißnähte
VE 10, Länge 520 mm.

Korn	Breite mm	Bestellnummer	Preis Euro zzgl. MwSt.	Preis Euro inkl. MwSt.
80	3	6 37 14 061 01 0	12,60	14,99
120	3	6 37 14 062 01 0	12,60	14,99
180	3	6 37 14 063 01 0	12,60	14,99
80	6	6 37 14 068 01 0	13,97	16,62
120	6	6 37 14 069 01 0	13,97	16,62
180	6	6 37 14 070 01 0	13,97	16,62
80	20	6 37 14 089 01 0	19,24	22,90
120	20	6 37 14 090 01 0	19,24	22,90
180	20	6 37 14 091 01 0	19,24	22,90



Vliesband
Weiche Ausführung, für ansatzfreie Oberflächen.
VE 5, Länge 520 mm.

Breite mm	Ausführung	Bestellnummer	Preis Euro zzgl. MwSt.	Preis Euro inkl. MwSt.
6	grob	6 37 14 114 01 0	17,83	21,22
6	mittel	6 37 14 115 01 0	17,83	21,22
6	fein	6 37 14 116 01 0	17,83	21,22
20	grob	6 37 14 123 01 0	25,06	29,82
20	mittel	6 37 14 124 01 0	25,06	29,82
20	fein	6 37 14 125 01 0	25,06	29,82



Polierband
Weiche Ausführung, für ansatzfreien Spiegelglanz in Verbindung mit FEIN Polierpasten.
VE 3, Länge 520 mm.

Breite mm	Bestellnummer	Preis Euro zzgl. MwSt.	Preis Euro inkl. MwSt.
6	6 37 26 016 01 0	11,43	13,60
20	6 37 26 019 01 0	15,74	18,73



Zubehör WSG 17-70 Inox



Schnellspanmutter
für werkzeuglosen Scheibenwechsel, geringe Bauhöhe von nur 8 mm

Bestellnummer	Preis Euro zzgl. MwSt.	Preis Euro inkl. MwSt.
6 38 02 191 01 0	25,47	30,31



Arbeitshandschuhe
Vibrationsdämpfend, zertifiziert nach EN 388/420, EN ISO 10819, EEC Nr. 0200, VE 1 Paar

Gr.	Bestellnummer	Preis Euro zzgl. MwSt.	Preis Euro inkl. MwSt.
9 L	3 21 73 003 00 3	68,74	81,80
10 XL	3 21 73 004 00 1	68,74	81,80
11 XXL	3 21 73 005 00 5	68,74	81,80



Schutzhaube
für Fächerschleif- und Schruppscheiben

Ø mm	Bestellnummer	Preis Euro zzgl. MwSt.	Preis Euro inkl. MwSt.
125	3 18 10 300 00 0	7,99	9,51



Schutzhaube für Trennarbeiten
zum sicheren Arbeiten mit Trennscheiben

Ø mm	Bestellnummer	Preis Euro zzgl. MwSt.	Preis Euro inkl. MwSt.
125	6 38 11 017 01 0	26,53	31,57



Innenflansch

Bestellnummer	Preis Euro zzgl. MwSt.	Preis Euro inkl. MwSt.
6 38 01 120 00 6	6,36	7,57



Gewindeflansch
M 14, für Schrupp- und Trennscheiben sowie für Fächerschleifscheiben und Zopf-Rundbürste

Bestellnummer	Preis Euro zzgl. MwSt.	Preis Euro inkl. MwSt.
6 38 02 052 00 0	6,36	7,57



Gewindeflansch
M 14, für elastischen Schleifteller sowie für Zopf-Kegelbürste

Bestellnummer	Preis Euro zzgl. MwSt.	Preis Euro inkl. MwSt.
6 38 01 154 00 7	6,36	7,57



Elastischer Schleifteller
mit Flansch M 14, für Fiber-Schleifblätter Ø 125 mm

Ø mm	Bestellnummer	Preis Euro zzgl. MwSt.	Preis Euro inkl. MwSt.
125	6 38 06 087 01 3	5,30	6,31



Stützteller
M 14, Ø 125 mm, mit Klettenhafterteil, für Schleifblätter mit Klettenschnellbefestigung

Ø mm	Bestellnummer	Preis Euro zzgl. MwSt.	Preis Euro inkl. MwSt.
115	6 38 06 168 01 2	9,84	11,71



Stützteller
mit Klettenhafterteil, für Einsatz mit Schleifvlies, M 14

Ø mm	Bestellnummer	Preis Euro zzgl. MwSt.	Preis Euro inkl. MwSt.
115	6 38 06 172 01 0	13,31	15,84



Schleifliesscheiben
Ø 115 mm, stabil, mit Klettenschnellbefestigung, für Einsatz mit Stützteller 6 38 06 172 01 0

Ausführung	VE St	Bestellnummer	Preis Euro zzgl. MwSt.	Preis Euro inkl. MwSt.
grob	10	6 37 32 001 01 8	32,60	38,79
mittel	10	6 37 32 002 01 1	30,94	36,82
fein	10	6 37 32 003 01 5	26,52	31,56



Kühlschleifteller
hinterlüfteter Schleifteller, ideal für Schleifscheiben Pyramix

Ø mm	Bestellnummer	Preis Euro zzgl. MwSt.	Preis Euro inkl. MwSt.
115	6 38 06 193 01 0	10,59	12,60



Kühlschleifteller
hinterlüfteter Schleifteller, ideal für Schleifscheiben Pyramix zur Weiterverwendung wenn der äußere Rand der Schleifscheiben abgetrennt wurde.

Ø mm	Bestellnummer	Preis Euro zzgl. MwSt.	Preis Euro inkl. MwSt.
75	6 38 06 196 01 0	10,42	12,40



Schleifblatt Pyramix
Mit der Perforation der Pyramix Klettschleifscheibe lässt sich diese zudem auch nach der ersten Randabnutzung wiederverwenden. Ø 115 mm.
zum Entfernen tiefer Kratzer

Korn	VE St	Bestellnummer	Preis Euro zzgl. MwSt.	Preis Euro inkl. MwSt.
280	5	6 37 17 239 01 0	22,02	26,20
280	25	6 37 17 239 02 0	96,93	115,35



Schleifblatt Pyramix
Mit der Perforation der Pyramix Klettschleifscheibe lässt sich diese zudem auch nach der ersten Randabnutzung wiederverwenden. Ø 115 mm.
zum Entfernen leichter Kratzer, Schliffbildaufbau, Reduzierung der Rautiefe

Korn	VE St	Bestellnummer	Preis Euro zzgl. MwSt.	Preis Euro inkl. MwSt.
400	5	6 37 17 240 01 0	22,02	26,20
400	25	6 37 17 240 02 0	96,93	115,35



Schleifblatt Pyramix
Mit der Perforation der Pyramix Klettschleifscheibe lässt sich diese zudem auch nach der ersten Randabnutzung wiederverwenden. Ø 115 mm.
zum Entfernen sehr leichter Kratzer, Schliffbildaufbau, Reduzierung der Rautiefe

Korn	VE St	Bestellnummer	Preis Euro zzgl. MwSt.	Preis Euro inkl. MwSt.
800	5	6 37 17 241 01 0	22,02	26,20
800	25	6 37 17 241 02 0	96,93	115,35



Schleifblatt Pyramix

Mit der Perforation der Pyramix Klettschleifscheibe lässt sich diese zudem auch nach der ersten Randabnutzung wiederverwenden. Ø 115 mm.
Reduzierung der Rautiefe, optimale Voraussetzung für das anschließende Polieren

Korn	VE St	Bestellnummer	Preis Euro zzgl. MwSt.	Preis Euro inkl. MwSt.
1400	5	6 37 17 242 01 0	22,02	26,20
1400	25	6 37 17 242 02 0	96,93	115,35



Lamellenschleifrad

Ø 125 mm, M 14

Korn	Bestellnummer	Preis Euro zzgl. MwSt.	Preis Euro inkl. MwSt.
120	6 37 21 052 01 0	23,08	27,47



Finishingscheibe

Ø 125 mm, für das Endfinish

Bestellnummer	Preis Euro zzgl. MwSt.	Preis Euro inkl. MwSt.
6 37 32 005 01 0	23,32	27,75



Fächerschleifscheibe medium

Ø 125 mm, zum Entfernen von feinen Schweißnähten ohne angrenzende Oberflächen zu beschädigen

VE St	Bestellnummer	Preis Euro zzgl. MwSt.	Preis Euro inkl. MwSt.
10	6 37 30 018 01 0	162,86	193,80



Edelstahl-Set Schleifen Rohre/Profile

Verschleifen von feinen Schweißnähten, ohne angrenzende Oberflächen zu beschädigen. Mit anschließendem Oberflächenfinish. Bestehend aus: je 10 St. Fächerschleifscheiben medium (6 37 30 018 01 0), 1 Lamellenschleifrad Körnung 120 (6 37 21 052 01 0), 1 FiniFinishingscheibe (6 37 32 005 01 0).

Bestellnummer	Preis Euro zzgl. MwSt.	Preis Euro inkl. MwSt.
6 37 21 052 02 0	205,85	244,96



Edelstahl-Set Vorbereitung Polieren Fläche/Rohre/Profile

Entfernt Kratzer effektiv und schnell; optimale Vorbereitung zum Polieren durch abgestimmten Schlibbtaufbau; bei Vorbereitung zum Polieren: Hohe Abtragsleistung bei geringem Zeitaufwand. Bestehend aus: 5 Schleifblatt Pyramix K280 (6 37 17 239 01 0), 5 Schleifblatt Pyramix K400 (6 37 17 240 01 0), 5 Schleifblatt Pyramix K800 (6 37 17 241 01 0), 5 Schleifblatt Pyramix K1400 (6 37 17 242 01 0), 1 Kühlschleifteller Ø 75 mm (6 38 06 196 01 0), 25 Schleifblatt K80 (6 37 28 135 01 0), 1 Kühlschleifteller Ø 115 mm (6 38 06 193 01 0)

Bestellnummer	Preis Euro zzgl. MwSt.	Preis Euro inkl. MwSt.
6 38 06 193 04 0	125,79	149,69

Zubehör KS 10-38 E



Vliescheibe

Mit hoher Abtragsleistung zum Verschleifen, Entzundern und Satinieren von Kehlnähten.

Ø mm	Dicke mm	Ausführung	Bestellnummer	Preis Euro zzgl. MwSt.	Preis Euro inkl. MwSt.
150	3	grob	6 37 34 001 01 0	26,34	31,34
150	6	grob	6 37 34 002 01 0	33,06	39,34



Vliescheibe

Zum Verschleifen, Angleichen, Entzundern und für feine Satinierschliffe auf Kehlnähten. Entfernt leichte Kratzer auf Profilen und Flächen.

Ø mm	Dicke mm	Ausführung	Bestellnummer	Preis Euro zzgl. MwSt.	Preis Euro inkl. MwSt.
150	3	mittel	6 37 34 003 01 0	19,61	23,34
150	6	hart	6 37 34 004 01 0	24,08	28,66



Vliescheibe

Entfernt Anlaufarben und leichte Kratzer, ideal zur Vorbereitung zum Polieren von Kehlnähten.

Ø mm	Dicke mm	Ausführung	Bestellnummer	Preis Euro zzgl. MwSt.	Preis Euro inkl. MwSt.
150	3	fein	6 37 34 005 01 0	19,61	23,34
150	6	fein	6 37 34 006 01 0	24,08	28,66



Vliescheibe

Zum Vorpolieren von Oberflächen von Kehlnähten. Entfernt schnell Anlaufarben ohne die Schweißnaht abzutragen.

Ø mm	Dicke mm	Ausführung	Bestellnummer	Preis Euro zzgl. MwSt.	Preis Euro inkl. MwSt.
150	6	sehr fein	6 37 34 007 01 0	21,29	25,34



Filzscheibe

Zum Polieren von Kehlnähten bis zum Spiegelglanz in Verbindung mit FEIN Polierpasten.

Ø mm	Dicke mm	Bestellnummer	Preis Euro zzgl. MwSt.	Preis Euro inkl. MwSt.
150	6	6 37 18 011 01 0	13,79	16,41



Profilierstein

Zum Anschleifen der Vliescheiben für gleichbleibende Kehlnaht-Profile.

Bestellnummer	Preis Euro zzgl. MwSt.	Preis Euro inkl. MwSt.
6 37 19 011 01 0	17,37	20,67

Zubehör RS 10-70 E



Schleifbänder

hoch flexible Schleifbänder, ideal für das Schleifen von Rohrbogen
VE 10, 30 x 533 mm.

Korn	Bestellnummer	Preis Euro zzgl. MwSt.	Preis Euro inkl. MwSt.
80	6 37 14 136 01 0	22,50	26,78
120	6 37 14 137 01 0	22,50	26,78
180	6 37 14 138 01 0	22,50	26,78
320	6 37 14 139 01 0	22,50	26,78
400	6 37 14 140 01 0	22,50	26,78



Vliesbänder

sehr weiche Ausführung, für ansatzfreie Oberflächen auch bei engen Rohrbogen
VE 5, 30 x 533 mm.

Ausführung	Bestellnummer	Preis Euro zzgl. MwSt.	Preis Euro inkl. MwSt.
grob	6 37 14 141 01 0	30,81	36,66
mittel	6 37 14 142 01 0	30,81	36,66
fein	6 37 14 143 01 0	30,81	36,66



Polierbänder
sehr weiche Ausführung, für ansatzfreien Spiegelglanz auch bei engen Rohrbogen.
VE 3, 30 x 533 mm.

Bestellnummer	Preis Euro zzgl. MwSt.	Preis Euro inkl. MwSt.
6 37 14 144 01 0	17,89	21,29

Zubehör ROT 14-200 E



Saughauben Set

Bestellnummer	Preis Euro zzgl. MwSt.	Preis Euro inkl. MwSt.
3 18 10 264 01 0	17,75	21,12

Absaughaube

Bestellnummer	Preis Euro zzgl. MwSt.	Preis Euro inkl. MwSt.
3 18 10 240 01 4	19,88	23,66



Verbindungsstück
Universell einsetzbar zur Verbindung von Elektrowerkzeugen und Zubehören mit Staubabsaugung an Staubsauger. Flexible Gummihülse, Länge 70 mm, Innen-Ø 31,5 mm.

Bestellnummer	Preis Euro zzgl. MwSt.	Preis Euro inkl. MwSt.
3 13 22 771 00 9	4,68	5,57



Schleifblätter
gelocht, Ø 150 mm, mit Klettenschnellbefestigung
Einsatzgebiet: Holz, Metall, Auto-Rohkarossen, Schweißstellen.
Qualität: vollkunstharzgebunden, Korund. Eigenschaft: hohe Abtragsleistung.

Korn	VE St	Bestellnummer	Preis Euro zzgl. MwSt.	Preis Euro inkl. MwSt.
60	50	6 37 28 022 01 7	49,01	58,32



Schleifteller
Ø 150 mm, gelocht, mit Klettenhaftteil

Ausführung	Bestellnummer	Preis Euro zzgl. MwSt.	Preis Euro inkl. MwSt.
hart	6 38 06 116 02 1	92,39	109,94
extra weich	6 38 06 166 02 6	91,00	108,29



Schleifteller
Ø 200 mm, gelocht mit Klettenhaftteil

Ausführung	Bestellnummer	Preis Euro zzgl. MwSt.	Preis Euro inkl. MwSt.
hart	6 38 06 102 02 3	101,55	120,84
mittel	6 38 06 095 02 1	102,22	121,64
extra weich	6 38 06 118 02 3	102,22	121,64



Lammfell
mit Klettenschnellbefestigung.

Ø mm	Bestellnummer	Preis Euro zzgl. MwSt.	Preis Euro inkl. MwSt.
200	6 37 23 010 00 6	15,71	18,69

Zubehör MSf 636-1

Klettenhaftteil
Ø 150 mm

Ø mm	Bestellnummer	Preis Euro zzgl. MwSt.	Preis Euro inkl. MwSt.
150	3 14 26 030 00 5	15,02	17,87

Schleifteller
Ø 115 mm, ungelocht mit Klettenhaftteil, hart

Bestellnummer	Preis Euro zzgl. MwSt.	Preis Euro inkl. MwSt.
6 38 06 167 02 0	33,53	39,90

Exzenterkopf
Ø 115 mm

Bestellnummer	Preis Euro zzgl. MwSt.	Preis Euro inkl. MwSt.
3 12 07 131 02 9	142,66	169,77



Schleifblätter
Ø 115 mm, zum Entfernen sehr tiefer Kratzer und feiner Schweißnähte

Korn	VE St	Bestellnummer	Preis Euro zzgl. MwSt.	Preis Euro inkl. MwSt.
80	50	6 37 28 096 01 9	23,81	28,33



Schleifteller
Ø 125 mm, gelocht mit Klettenhaftteil

Ausführung	Bestellnummer	Preis Euro zzgl. MwSt.	Preis Euro inkl. MwSt.
hart	6 38 06 103 02 7	68,93	82,03
mittel	6 38 06 088 02 7	69,91	83,19
weich	6 38 06 117 02 5	89,19	106,14

Schleifblätter
gelocht, Ø 125 mm, mit Klettenschnellbefestigung
Einsatzgebiet: Holz, Farben, Spachtel, Autolacke, GFK, Kunststoff. Qualität: vollkunstharzgebunden, mittlere Bindung, Korund. Eigenschaft: erheblich vermindertes Zusetzen, hohe Abtragsleistung, flexibel.

Korn	VE St	Bestellnummer	Preis Euro zzgl. MwSt.	Preis Euro inkl. MwSt.
80	50	6 37 28 001 01 6	32,21	38,33
100	50	6 37 28 002 01 9	32,21	38,33



Schleifteller
Ø 150 mm, gelocht, mit Klettenhaftteil

Ausführung	Bestellnummer	Preis Euro zzgl. MwSt.	Preis Euro inkl. MwSt.
hart	6 38 06 101 02 0	80,46	95,75
mittel	6 38 06 090 02 3	82,05	97,64
weich	6 38 06 114 02 4	76,89	91,50



Exzenterkopf
Ø 150 mm

Bestellnummer	Preis Euro zzgl. MwSt.	Preis Euro inkl. MwSt.
3 12 07 103 01 3	101,91	121,27



Schleifblätter

gelocht, Ø 150 mm, mit Klettenschnellbefestigung
Einsatzgebiet: Metall, Auto-Rohkarossen, Lötstellen,
Schweißstellen, GFK. Qualität: Hochleistungs-Schleiftuch,
vollkunstharzgebunden, Korund. Eigenschaft: sehr stabil,
hohe Abtragsleistung.

Korn	VE St	Bestellnummer	Preis Euro zzgl. MwSt.	Preis Euro inkl. MwSt.
40	50	6 37 28 009 01 4	90,76	108,00
60	50	6 37 28 010 01 6	84,85	100,97
80	50	6 37 28 056 01 3	77,11	91,76
100	50	6 37 28 054 01 6	77,11	91,76



Schleifblätter

gelocht, Ø 150 mm, mit Klettenschnellbefestigung
Einsatzgebiet: Holz, Farbe, Autolacke, Spachtel, GFK, Kunststoff
Qualität: vollkunstharzgebunden, Korund. Eigenschaft: erheblich
vermindertes Zusetzen, flexibel.

Korn	VE St	Bestellnummer	Preis Euro zzgl. MwSt.	Preis Euro inkl. MwSt.
80	50	6 37 28 074 01 4	42,66	50,77
120	50	6 37 28 084 01 3	36,76	43,74
150	50	6 37 28 012 01 8	36,76	43,74
180	50	6 37 28 013 01 2	36,76	43,74
220	50	6 37 28 014 01 0	36,76	43,74
240	50	6 37 28 015 01 4	36,76	43,74
320	50	6 37 28 017 01 1	36,76	43,74
400	50	6 37 28 061 01 0	36,76	43,74



Schleifblätter

gelocht, Ø 150 mm, mit Klettenschnellbefestigung
Einsatzgebiet: Holz, Metall, Auto-Rohkarossen, Schweißstellen.
Qualität: vollkunstharzgebunden, leichte Bindung, Korund.
Eigenschaft: hohe Abtragsleistung.

Korn	VE St	Bestellnummer	Preis Euro zzgl. MwSt.	Preis Euro inkl. MwSt.
40	50	6 37 28 072 01 2	45,36	53,98
60	50	6 37 28 073 01 6	43,55	51,82



Lammfell

mit Klettenschnellbefestigung.

Ø mm	Bestellnummer	Preis Euro zzgl. MwSt.	Preis Euro inkl. MwSt.
125	6 37 23 008 00 0	7,17	8,53

Zubehör KS 10-38 E, BF 10-280 E, RS 10-70 E, RS 12-70 E, WPO 14-25 E



Microfasertuch

Feinmaschige Qualität zum Reinigen von Polierresten.
Saumfreie Ausführung für kratz- und fusselreies Arbeiten.

Bestellnummer	Preis Euro zzgl. MwSt.	Preis Euro inkl. MwSt.
6 37 33 003 01 0	6,84	8,14

Zubehör WPO 14-25 E



Edelstahl-Set Standard Fläche

Set für Standardanwendungen in der Flächenbearbeitung:
Reinigen von Verschmutzungen durch Wellenvlies, entfernen
von Anlauffarben, bis zum guten Satinierschleiff. Bestehend aus:
1 Elast. Schleifwalze K60 (6 37 21 006 01 2), 1 Lamellen-
vlieswalze (6 37 21 009 01 8), 1 Schleifvlies mit Wellenfaltung
(6 37 23 021 01 3), 1 Schleifvliescheiben fein VE10
(6 37 32 003 01 5), 1 Stützteller (6 38 06 172 01 0),
1 Aufspanndorn (6 38 03 066 02 4), 1 Zweiloch-Mutterndreher
(6 29 10 022 00 2), 1 Maulschlüssel 19 x 22 (6 29 04 003 00 0)

Bestellnummer	Preis Euro zzgl. MwSt.	Preis Euro inkl. MwSt.
6 37 21 006 04 0	182,06	216,65



Edelstahl-Set Schleifen Fläche

Hohe Abtragsleistung in der Fläche. Bestehend aus:
1 Expansionswalze (6 38 06 192 01 0), 5 Schleifhülsen K60
(6 37 14 132 01 0), 5 Schleifhülsen K80 (6 37 14 133 01 0),
5 Schleifhülsen K120 (6 37 14 134 01 0)

Bestellnummer	Preis Euro zzgl. MwSt.	Preis Euro inkl. MwSt.
6 38 06 192 02 0	183,38	218,22



Edelstahl-Set Satinieren Fläche

Perfekter, ansatzfreier Satinierschleiff. Äußerst geringe Wärme-
bildung bei der Bearbeitung. Bestehend aus: 1 Elastische Schleif-
walze K60 mittel (6 37 21 006 01 2), 1 Elastische Schleifwalze
K180 fein (6 37 21 007 01 6), 1 Schleifvlieswalze Sinus K180
fein (6 37 21 051 01 0)

Bestellnummer	Preis Euro zzgl. MwSt.	Preis Euro inkl. MwSt.
6 37 21 050 02 0	195,20	232,29



Edelstahl-Set Standard Rohre

Set für Standard-Anwendungen in der Bearbeitung von geraden
Rohren. Reinigen von Verschmutzungen, Entfernen von
Anlauffarben, bis zum guten Satinierschleiff. Bestehend aus:
1 Schleifbandrolle (6 38 06 181 01 6), 1 Schleifband K60 VE10
(6 37 14 044 01 0), 1 Schleifband K120 VE10 (6 37 14 045 01 4),
1 Vliesband mittel (6 37 14 048 01 9), 1 Vliesband fein
(6 37 14 049 01 3), 1 Klebeband (6 38 09 004 01 9)

Bestellnummer	Preis Euro zzgl. MwSt.	Preis Euro inkl. MwSt.
6 38 06 181 03 0	129,33	153,90



Edelstahl-Set Satinieren Profile

Satinieren von Profilen für perfektes Schlibbild. Bestehend aus:
1 Elastische Walze K 60 mittel (6 37 21 054 01 0), 1 Elastische
Walze K 180 fein (6 37 21 055 01 0), 1 Schleifvlieswalze Sinus
fein (6 37 21 056 01 0), 1 Aufspanndorn (6 38 03 071 02 0)

Bestellnummer	Preis Euro zzgl. MwSt.	Preis Euro inkl. MwSt.
6 37 21 054 02 0	160,40	190,88



Edelstahl-Set Polieren Fläche/Rohre/Profile

Oberflächen bis zum Spiegelglanz. Keine Fusselbildung der
Polierringe. Bestehend aus: 1 Poliering-Sisal (6 37 23 011 01 4),
2 Poliering-Tuch fest (6 37 23 013 01 1), 2 Poliering-Tuch
weich (6 37 23 014 01 9), 1 Bürstpaste (6 37 26 027 01 0),
1 VorpolieVorpolierpaste (6 37 26 028 01 0), 1 Abglanzpaste
(6 37 26 029 01 0), 1 Aufspanndorn (6 38 03 027 03 8),
1 Zweiloch-Mutterndreher (6 29 10 022 00 2), 1 Maulschlüssel
19 x 22 (6 29 04 003 00 0)

Bestellnummer	Preis Euro zzgl. MwSt.	Preis Euro inkl. MwSt.
6 37 23 011 04 0	101,82	121,17



Elastische Schleifwalze

Bohrung 19 mm
100 x 100 mm

Korn	Ausführung	Bestellnummer	Preis Euro zzgl. MwSt.	Preis Euro inkl. MwSt.
60	mittel	6 37 21 006 01 2	78,82	93,80
180	fein	6 37 21 007 01 6	78,82	93,80



Elastische Schleifwalze

Bohrung 19 mm
100 x 50 mm

Korn	Ausführung	Bestellnummer	Preis Euro zzgl. MwSt.	Preis Euro inkl. MwSt.
60	mittel	6 37 21 054 01 0	54,80	65,21
180	fein	6 37 21 055 01 0	54,80	65,21



Schleifvlieswalze Sinus

Bohrung 19 mm
Ø 100 x 50 mm, mit Sinuswelle, für ansatzfreies Satinierfinish

Korn	Ausführung	Bestellnummer	Preis Euro zzgl. MwSt.	Preis Euro inkl. MwSt.
180	fein	6 37 21 056 01 0	31,74	37,77



Schleifvlieswalze Sinus

Bohrung 19 mm
Ø 100 x 100 mm, mit Sinuswelle, für ansatzfreies Satinierfinish

Korn	Ausführung	Bestellnummer	Preis Euro zzgl. MwSt.	Preis Euro inkl. MwSt.
180	fein	6 37 21 051 01 0	44,95	53,49



Lamellenschleifrad

Ø 150 mm, Bohrung 14 mm
zur Beseitigung leichter Fehler und leichter Kratzer

Bestellnummer	Preis Euro zzgl. MwSt.	Preis Euro inkl. MwSt.
6 37 21 003 01 7	50,78	60,43



Lamellenschleifrad

Ø 150 mm, Bohrung 14 mm
für mittleren Bürstenstrich

Bestellnummer	Preis Euro zzgl. MwSt.	Preis Euro inkl. MwSt.
6 37 21 004 01 5	50,78	60,43



Lamellenschleifrad

Ø 150 mm, Bohrung 14 mm
für feinen Bürstenstrich, Satinierfinish

Bestellnummer	Preis Euro zzgl. MwSt.	Preis Euro inkl. MwSt.
6 37 21 005 01 9	50,78	60,43



Lamellenvlieswalze

Ø 100 x 100 mm, Bohrung 19 mm
für mittleres Satinierfinish

Korn	Ausführung	Bestellnummer	Preis Euro zzgl. MwSt.	Preis Euro inkl. MwSt.
100	mittel	6 37 21 008 01 4	34,29	40,81



Lamellenvlieswalze

Ø 100 x 100 mm, Bohrung 19 mm
für feines Satinierfinish

Korn	Ausführung	Bestellnummer	Preis Euro zzgl. MwSt.	Preis Euro inkl. MwSt.
180	fein	6 37 21 009 01 8	34,29	40,81



Lamellenvlieswalze

Ø 100 x 100 mm, Bohrung 19 mm
für sehr feines Satinierfinish

Korn	Ausführung	Bestellnummer	Preis Euro zzgl. MwSt.	Preis Euro inkl. MwSt.
280	sehr fein	6 37 21 010 01 0	34,29	40,81



Schleifvlies

mit Wellenfaltung, Breite ca. 30 mm, Bohrung 14 mm, für leichte Entgratarbeiten, Desoxidation, leichte Schleifarbeiten, dekorative Arbeiten

Ø mm	Bestellnummer	Preis Euro zzgl. MwSt.	Preis Euro inkl. MwSt.
150	6 37 23 021 01 3	14,37	17,10
200	6 37 23 022 01 6	17,03	20,27



Schleifvliescheiben

Ø 115 mm, stabil, mit Klettenschnellbefestigung, für Einsatz mit Stützteller 6 38 06 172 01 0

Ausführung	VE St	Bestellnummer	Preis Euro zzgl. MwSt.	Preis Euro inkl. MwSt.
grob	10	6 37 32 001 01 8	32,60	38,79
mittel	10	6 37 32 002 01 1	30,94	36,82
fein	10	6 37 32 003 01 5	26,52	31,56



Stützteller

mit Klettenhafterteil, für Einsatz mit Schleifvlies, M 14

Ø mm	Bestellnummer	Preis Euro zzgl. MwSt.	Preis Euro inkl. MwSt.
115	6 38 06 172 01 0	13,31	15,84



Schleifbandrolle

Bohrung 19 mm
100 x 70 mm

Bestellnummer	Preis Euro zzgl. MwSt.	Preis Euro inkl. MwSt.
6 38 06 181 01 6	65,90	78,42



Schleifbänder

600 x 30 mm

Korn	VE St	Bestellnummer	Preis Euro zzgl. MwSt.	Preis Euro inkl. MwSt.
60	10	6 37 14 044 01 0	19,95	23,74
120	10	6 37 14 045 01 4	19,95	23,74
240	10	6 37 14 046 01 7	19,95	23,74

Klebeband

zum Wiederverschließen von Schleifbändern bei geschlossenen Rohrsystemen, 50 m

Bestellnummer	Preis Euro zzgl. MwSt.	Preis Euro inkl. MwSt.
6 38 09 004 01 9	9,79	11,65



Vliesbänder

mit Knopfverschluss zum Wiederverschließen, ideal bei geschlossenen Rohrsystemen, 600 x 30 mm

Ausführung	Bestellnummer	Preis Euro zzgl. MwSt.	Preis Euro inkl. MwSt.
grob	6 37 14 047 01 1	10,63	12,65
mittel	6 37 14 048 01 9	10,63	12,65
fein	6 37 14 049 01 3	10,63	12,65



Polierringe, Sisal, Tuch

zum
 - Feinschleifen/Bürsten und Einebnen von NE-Metallen nach Vorschleiff mit Korn 240 - 280 mit Bürstpaste „gelb“.
 - Feinschleifen/Bürsten und Einebnen von Eisen/Stahl und Edelstahl nach Vorschleiff mit Korn 280 - 320 mit Bürstpaste „gelb“
 - Mattglänzen/Bü-Mattglänzen/Bürsten von NE-Metallen, Eisen/Stahl und Edelstahl mit Bürstpaste „gelb“.
 - Vorpulieren von Eisen/Stahl und Edelstahl mit Vorpulierpaste „orange“ Breite ca. 30 mm, Bohrung 14 mm

Ø mm	Bestellnummer	Preis Euro zzgl. MwSt.	Preis Euro inkl. MwSt.
150	6 37 23 011 01 4	16,00	19,04
200	6 37 23 012 01 7	22,34	26,58



Polierringe, Tuch, fest

Breite ca. 15 mm, Bohrung 14 mm, zum Vorpulieren und Polieren von NE-Metallen, Eisen/Stahl und Edelstahl, Vorpulierpaste „orange“

Ø mm	Bestellnummer	Preis Euro zzgl. MwSt.	Preis Euro inkl. MwSt.
150	6 37 23 013 01 1	9,33	11,10
200	6 37 23 015 01 3	11,04	13,14



Polierringe, Tuch, weich

Breite ca. 15 mm, Bohrung 14 mm, zum Hochglanzpolieren von NE-Metallen, Eisen/Stahl, Edelstahl und Chrom mit Abglänzpaste „weiß“

Ø mm	Bestellnummer	Preis Euro zzgl. MwSt.	Preis Euro inkl. MwSt.
150	6 37 23 014 01 9	7,27	8,65
200	6 37 23 016 01 6	10,64	12,66

Polierringe, Vliesstoff, extra weich

Breite ca. 15 mm, Bohrung 14 mm, zum Finishpolieren von NE-Metallen, Eisen/Stahl, Edelstahl und vielen Kunststoffen mit Abglänzpaste „weiß“

Ø mm	Bestellnummer	Preis Euro zzgl. MwSt.	Preis Euro inkl. MwSt.
150	6 37 23 019 01 2	8,91	10,60
200	6 37 23 020 01 4	13,91	16,55



Polierscheibe

Ø 150 mm, Breite 60 mm, elastisch, Bohrung 14 mm zum Strichpolieren, Korn 16 (grob), weich, „grün“

Bestellnummer	Preis Euro zzgl. MwSt.	Preis Euro inkl. MwSt.
6 37 13 013 01 8	115,35	137,27



Polierscheibe

Ø 150 mm, Breite 60 mm, elastisch, Bohrung 14 mm für feine Oberflächen, Korn 24 (mittel), weich, „blau“

Bestellnummer	Preis Euro zzgl. MwSt.	Preis Euro inkl. MwSt.
6 37 13 015 01 0	115,35	137,27

Polierscheibe

Ø 150 mm, Breite 60 mm, elastisch, Bohrung 14 mm zum Feinpolieren, Korn 46 (fein), weich, „braun“

Bestellnummer	Preis Euro zzgl. MwSt.	Preis Euro inkl. MwSt.
6 37 13 016 01 3	115,35	137,27



Lamellenschleifrad

Breite 50 mm, zum Polieren von nichtrostendem Stahl, Bohrung 14 mm

Ø mm	Bestellnummer	Preis Euro zzgl. MwSt.	Preis Euro inkl. MwSt.
200	6 37 21 001 00 1	118,50	141,02



Bürstpaste

„gelb“, für Sisal/Tuch zum Mattglänzen von NE-Metallen, Eisen/Stahl und Edelstahl

Bestellnummer	Preis Euro zzgl. MwSt.	Preis Euro inkl. MwSt.
6 37 26 027 01 0	7,00	8,33



Vorpulierpaste

„orange“, für Tuch fest, zum Vorpulieren und Polieren von NE-Metallen, Eisen/Stahl und Edelstahl

Bestellnummer	Preis Euro zzgl. MwSt.	Preis Euro inkl. MwSt.
6 37 26 028 01 0	7,00	8,33



Abglänzpaste

„weiß“, für Tuch weich, zum Hochglanzpolieren von NE-Metallen, Eisen/Stahl, Edelstahl und Chrom

Bestellnummer	Preis Euro zzgl. MwSt.	Preis Euro inkl. MwSt.
6 37 26 029 01 0	7,00	8,33



Halter

für seitlichen Handgriff, um 360° schwenkbar

Bestellnummer	Preis Euro zzgl. MwSt.	Preis Euro inkl. MwSt.
6 37 33 006 01 0	53,24	63,36



Aufspanndorn

für Satinierwerkzeuge (Walze und Rolle), Werkzeugaufnahme Ø 19 mm

Länge mm	Bestellnummer	Preis Euro zzgl. MwSt.	Preis Euro inkl. MwSt.
50	6 38 03 071 02 0	40,96	48,74
100	6 38 03 067 02 8	47,53	56,56



Aufspanndorn

mit Spannflansch M 14, für Polierringe, Spannbereich 15 - 35 mm

Bestellnummer	Preis Euro zzgl. MwSt.	Preis Euro inkl. MwSt.
6 38 03 027 03 8	27,39	32,59



Aufspanndorn

mit Spannflansch M 14, für Lamellenschleifscheiben, Schwabbel und Polierscheiben, Spannbereich 15 - 50 mm, Werkzeugaufnahme Ø 14 mm

Bestellnummer	Preis Euro zzgl. MwSt.	Preis Euro inkl. MwSt.
6 38 03 066 02 4	30,41	36,19



Schutzbügel

als Handschutz

Bestellnummer	Preis Euro zzgl. MwSt.	Preis Euro inkl. MwSt.
3 02 29 216 00 5	4,95	5,89



Expansionswalze

Bohrung 19 mm
Ø 100 x 100 mm, für vibrationsfreie, sichere Mitnahme
der Schleifhülsen

Bestellnummer	Preis Euro zzgl. MwSt.	Preis Euro inkl. MwSt.
6 38 06 192 01 0	151,10	179,81



Schleifhülse

zum Entfernen leichter Schweißnähte und sehr tiefer Kratzer
und Walzhaut

Korn	VE St	Bestellnummer	Preis Euro zzgl. MwSt.	Preis Euro inkl. MwSt.
60	5	6 37 14 132 01 0	10,40	12,38



Schleifhülse

zum Entfernen von tiefen Kratzern

Korn	VE St	Bestellnummer	Preis Euro zzgl. MwSt.	Preis Euro inkl. MwSt.
80	5	6 37 14 133 01 0	10,12	12,04



Schleifhülse

zum Entfernen von Kratzern, Vorstufe zum Satinfinish

Korn	VE St	Bestellnummer	Preis Euro zzgl. MwSt.	Preis Euro inkl. MwSt.
120	5	6 37 14 134 01 0	9,72	11,57

**Zubehör KS 10-38 E, WSG 17-70 Inox, ROT 14-200 E,
WPO 14-25 E**



Anti-Vibrationshandgriff

M 8, vibrationsdämpfend, zur Reduzierung von Vibrationen
bei längerer Einsatzdauer.

Bestellnummer	Preis Euro zzgl. MwSt.	Preis Euro inkl. MwSt.
3 21 19 124 01 0	8,08	9,62

Zubehör ROT 14-200 E, Msf 636-1



Lammfell

mit Klettenschnellbefestigung.

Ø mm	Bestellnummer	Preis Euro zzgl. MwSt.	Preis Euro inkl. MwSt.
150	6 37 23 009 00 4	9,20	10,95



Werkzeugkoffer

Kunststoff, Innenmaße: 470 x 275 x 232 mm

Bestellnummer	Preis Euro zzgl. MwSt.	Preis Euro inkl. MwSt.
3 39 01 122 01 0	60,34	71,80

Zubehör KS 10-38 E, BF 10-280 E, RS 10-70 E, RS 12-70 E



Vorpoliercreme rot

zum Vorpolieren

Bestellnummer	Preis Euro zzgl. MwSt.	Preis Euro inkl. MwSt.
6 37 26 008 01 2	24,62	29,30



Abglänzcreme weiß

zum Abglänzen und Hochglanzpolieren

Bestellnummer	Preis Euro zzgl. MwSt.	Preis Euro inkl. MwSt.
6 37 26 009 01 6	24,62	29,30



		WPO 14-15 E	WPO 14-15 E Marine-Polier-Set	WPO 14-15 E - Set	WPO 14-15 E Marine-Polier-Set	WPO 14-25 E	WPO 10-25 E	WPO 10-25 E - Set
		Extrem leistungsstarker Winkelpolierer für die Kfz- und Boot-Instandsetzung.	Polier-Set für die Boot-Instandhaltung.	Extrem leistungsstarker Winkelpolierer für die Kfz- und Boot-Instandsetzung.	Polier-Set für die Boot-Instandhaltung.	Extrem leistungsstarker Winkelpolierer für die Lackaufbereitung.	Leistungsstarker handlicher Winkelpolierer für die Lackaufbereitung.	
Seite		205	205	205	206	206	206	207
Anwendung	Grobschliff	▲	▲▲	▲	▲▲	▲▲		
	Feinschliff	▲	▲▲	▲	▲▲	▲▲		
	Microschliff	▲▲	▲▲	▲▲	▲▲	▲▲		
	Trockenschliff	▲▲	▲▲	▲▲	▲▲	▲▲		
	polieren	▲▲	▲▲	▲▲	▲▲	▲▲	▲▲	▲▲
Ausstattung	FEIN Hochleistungsmotor	●	●	●	●	●	●	●
	Absaugung		●					
	Spindelarretierung	●	●	●	●	●	●	●
	Wiederanlaufschutz	●	●	●	●	●	●	●
	Sanftanlauf	●	●	●	●	●	●	●
Technische Attribute	Nennaufnahme	1 200 W	1 200 W	1 200 W	1 200 W	1 200 W	800 W	800 W
	Leerlaufdrehzahl	500 - 1 500 1/min	500 - 1 500 1/min	500 - 1 500 1/min	500 - 1 500 1/min	900 - 2 500 1/min	900 - 2 500 1/min	900 - 2 500 1/min
	Gewicht nach EPTA	2,50 kg	2,50 kg	2,50 kg	2,50 kg	2,50 kg	2,20 kg	2,20 kg
	Polierwerkzeug Ø	230 mm	230 mm	230 mm	230 mm	230 mm	150 mm	150 mm
	Aufnahmegewinde	M 14	M 14	M 14	M 14	M 14	M 14	M 14

▲ geeignet ▲▲ sehr gut geeignet ● enthalten

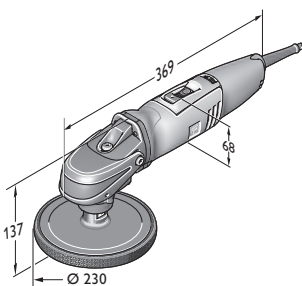

WPO 14-15 E

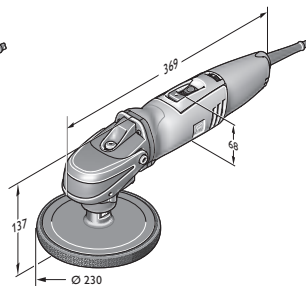

WPO 14-25 E

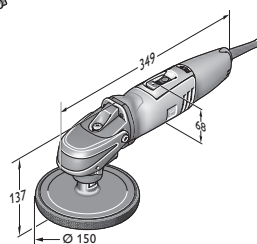

WPO 10-25 E



WPO 14-15 E

Extrem leistungsstarker Winkelpolierer für die Kfz- und Boot-Instandsetzung.



Zubehör ab Seite 207

Nennaufnahme	W	1 200
Leistungsabgabe	W	750
Leerlaufdrehzahl	1/min	500 - 1 500
Polierwerkzeug Ø	mm	230
Aufnahmegewinde		M 14
Kabel mit Stecker	m	4
Gewicht nach EPTA	kg	2,50
Bestellnummer		7 221 48 00 23 0
EAN		4014586862699
Preis Euro zzgl. MwSt. [PK01]		399,00
Preis Euro inkl. MwSt. [PK01]		474,81
FEIN Premium Service* zzgl. MwSt.		95,00
FEIN Premium Service* inkl. MwSt.		113,05

FEIN VORTEILE:

- ▶ Idealer Drehzahlbereich mit stufenloser Drehzahlregelung für die fachgerechte Oberflächen-Bearbeitung an Fahrzeugen und Booten.
- ▶ Höchste Drehzahlstabilität bei jeder Belastung über den gesamten Einstellbereich durch mechanische Getriebeunterstützung in Verbindung mit dem FEIN Hochleistungsmotor.
- ▶ Spezielles Systemzubehör für die effektive Aufbereitung von Gebrauchtlacken, Neulacken und hochkratzfesten Lacken sowie zum Reinigen, Schleifen und Polieren von Bootsoberflächen und Gelcoat-Beschichtungen.
- ▶ Komfortable Drehzahleinstellung.
- ▶ Keine Erwärmung im Dauereinsatz.
- ▶ Hervorragende Ergonomie durch die Griffhaube.
- ▶ Spindelarretierung.
- ▶ Rechts- und Linkshand-Bedienung.
- ▶ Wiederanlaufschutz.
- ▶ Sanftanlauf.
- ▶ Selbstabschaltende Kohlebürsten.
- ▶ Zum Rotationsschleifer umrüstbar mit Absaughaube und Schleifteller.

Im Preis enthalten:

1 Griffhaube, 1 Zusatz-Handgriff

WPO 14-15 E Marine-Poliererset

Polier-Set für die Boot-Instandhaltung.



Zubehör ab Seite 207

Nennaufnahme	W	1 200
Leistungsabgabe	W	750
Leerlaufdrehzahl	1/min	500 - 1 500
Polierwerkzeug Ø	mm	230
Aufnahmegewinde		M 14
Kabel mit Stecker	m	4
Gewicht nach EPTA	kg	2,50
Bestellnummer		7 221 48 50 01 0
EAN		4014586862712
Preis Euro zzgl. MwSt. [PK01]		498,00
Preis Euro inkl. MwSt. [PK01]		592,62
FEIN Premium Service* zzgl. MwSt.		95,00
FEIN Premium Service* inkl. MwSt.		113,05

FEIN VORTEILE:

- ▶ Idealer Drehzahlbereich mit stufenloser Drehzahlregelung für die fachgerechte Oberflächen-Bearbeitung an Booten.
- ▶ Höchste Drehzahlstabilität bei jeder Belastung über den gesamten Einstellbereich durch mechanische Getriebeunterstützung in Verbindung mit dem FEIN Hochleistungsmotor.
- ▶ Spezielles Systemzubehör für die effektive Aufbereitung von Gebrauchtlacken, Neulacken und hochkratzfesten Lacken sowie zum Reinigen, Schleifen und Polieren von Bootsoberflächen und Gelcoat-Beschichtungen.
- ▶ Komfortable Drehzahleinstellung.
- ▶ Keine Erwärmung im Dauereinsatz.
- ▶ Hervorragende Ergonomie durch die Griffhaube.
- ▶ Spindelarretierung.
- ▶ Rechts- und Linkshand-Bedienung.
- ▶ Wiederanlaufschutz.
- ▶ Sanftanlauf.
- ▶ Selbstabschaltende Kohlebürsten.
- ▶ Zum Rotationsschleifer umrüstbar mit Absaughaube und Schleifteller.
- ▶ Umfangreiches Zubehörprogramm.
- ▶ Maschine auch ohne Zubehör lieferbar (7 221 48).

Im Preis enthalten:

1 FEIN PowerPolisher WPO 14-15 E mit Griffhaube und zusätzlich mit seitlichem Anti-Vibrationshandgriff im robusten Kunststoffkoffer, 1 Stützteller mit Klettenhafterteil (Ø 170 mm), 1 Polierschwamm (Ø 195 mm), 1 Lammwolle (Haubenform, Ø 235 mm), 1 Absaughaube, 1 Schleifteller Ø 150 mm, 2 Schleifvlies für Antifouling, 1 Borstenvlies, je 2 Schleifblätter Ø 150 mm, gelocht (K 80, 150, 180)

WPO 14-15 E - Set

Extrem leistungsstarker Winkelpolierer für die Kfz- und Boot-Instandsetzung.



Zubehör ab Seite 207

Nennaufnahme	W	1 200
Leistungsabgabe	W	750
Leerlaufdrehzahl	1/min	500 - 1 500
Polierwerkzeug Ø	mm	230
Aufnahmegewinde		M 14
Kabel mit Stecker	m	4
Gewicht nach EPTA	kg	2,50
Bestellnummer		7 221 48 51 01 0
EAN		4014586867069
Preis Euro zzgl. MwSt. [PK01]		410,00
Preis Euro inkl. MwSt. [PK01]		487,90
FEIN Premium Service* zzgl. MwSt.		95,00
FEIN Premium Service* inkl. MwSt.		113,05

FEIN VORTEILE:

- ▶ Idealer Drehzahlbereich mit stufenloser Drehzahlregelung für die fachgerechte Oberflächen-Bearbeitung an Fahrzeugen und Booten.
- ▶ Höchste Drehzahlstabilität bei jeder Belastung über den gesamten Einstellbereich durch mechanische Getriebeunterstützung in Verbindung mit dem FEIN Hochleistungsmotor.
- ▶ Spezielles Systemzubehör für die effektive Aufbereitung von Gebrauchtlacken, Neulacken und hochkratzfesten Lacken sowie zum Reinigen, Schleifen und Polieren von Bootsoberflächen und Gelcoat-Beschichtungen.
- ▶ Komfortable Drehzahleinstellung.
- ▶ Keine Erwärmung im Dauereinsatz.
- ▶ Hervorragende Ergonomie durch die Griffhaube.
- ▶ Spindelarretierung.
- ▶ Rechts- und Linkshand-Bedienung.
- ▶ Wiederanlaufschutz.
- ▶ Sanftanlauf.
- ▶ Selbstabschaltende Kohlebürsten.
- ▶ Zum Rotationsschleifer umrüstbar mit Absaughaube und Schleifteller.
- ▶ Maschine auch ohne Zubehör lieferbar (7 221 48).

Im Preis enthalten:

1 Anti-Vibrationshandgriff, 1 Griffhaube, 1 Stützteller mit Klettenhafterteil (Ø 150 mm), 1 Polierschwamm mittel (Ø 150 mm)

WPO 14-15 E Marine-Polierset

Polier-Set für die Boot-Instandhaltung.



Zubehör ab Seite 207

Nennaufnahme	W	1 200
Leistungsabgabe	W	750
Leerlaufdrehzahl	1/min	500 - 1 500
Polierwerkzeug Ø	mm	230
Aufnahmegewinde		M 14
Kabel mit Stecker	m	4
Gewicht nach EPTA	kg	2,50
Bestellnummer		7 221 48 60 00 0
EAN		4014586872216
Preis Euro zzgl. MwSt. [PK01]		380,00
Preis Euro inkl. MwSt. [PK01]		452,20
FEIN Premium Service* zzgl. MwSt.		95,00
FEIN Premium Service* inkl. MwSt.		113,05

FEIN VORTEILE:

- ▶ Idealer Drehzahlbereich mit stufenloser Drehzahlregelung für die fachgerechte Oberflächen-Bearbeitung an Booten.
- ▶ Höchste Drehzahlstabilität bei jeder Belastung über den gesamten Einstellbereich durch mechanische Getriebeunterstützung in Verbindung mit dem FEIN Hochleistungsmotor.
- ▶ Spezielles Systemzubehör für die effektive Aufbereitung von Gebrauchtlacken, Neulacken und hochkratzfesten Lacken sowie zum Reinigen, Schleifen und Polieren von Bootsoberflächen und Gelcoat-Beschichtungen.
- ▶ Komfortable Drehzahleinstellung.
- ▶ Keine Erwärmung im Dauereinsatz.
- ▶ Hervorragende Ergonomie durch die Griffhaube.
- ▶ Spindelarretierung.
- ▶ Rechts- und Linkshand-Bedienung.
- ▶ Wiederanlaufschutz.
- ▶ Sanftanlauf.
- ▶ Selbstabschaltende Kohlebürsten.
- ▶ Zum Rotationsschleifer umrüstbar mit Absaughaube und Schleifteller.
- ▶ Umfangreiches Zubehörprogramm.
- ▶ Maschine auch ohne Zubehör lieferbar (7 221 48).

Im Preis enthalten:

1 FEIN PowerPolisher WPO 14-15 E mit Griffhaube und zusätzlich mit seidlichem Anti-Vibrationshandgriff im robusten Kunststoffkoffer, 1 Stützteller mit Klettenhaftteil (Ø 170 mm), 1 Polierschwamm (Ø 195 mm)

WPO 14-25 E

Extrem leistungsstarker Winkelpolierer für die Lackaufbereitung.



Zubehör ab Seite 207

Nennaufnahme	W	1 200
Leistungsabgabe	W	750
Leerlaufdrehzahl	1/min	900 - 2 500
Polierwerkzeug Ø	mm	230
Aufnahmegewinde		M 14
Kabel mit Stecker	m	4
Gewicht nach EPTA	kg	2,50
Bestellnummer		7 221 49 51 01 0
EAN		4014586867113
Preis Euro zzgl. MwSt. [PK01]		410,00
Preis Euro inkl. MwSt. [PK01]		487,90
FEIN Premium Service* zzgl. MwSt.		95,00
FEIN Premium Service* inkl. MwSt.		113,05

FEIN VORTEILE:

- ▶ Idealer Drehzahlbereich mit stufenloser Drehzahlregelung für die fachgerechte Oberflächen-Bearbeitung an Fahrzeugen und Booten.
- ▶ Spezielles Systemzubehör für die effektive Aufbereitung von Gebrauchtlacken, Neulacken und hochkratzfesten Lacken sowie zum Reinigen, Schleifen und Polieren von Bootsoberflächen und Gelcoat-Beschichtungen.
- ▶ Höchste Drehzahlstabilität bei jeder Belastung über den gesamten Einstellbereich durch mechanische Getriebeunterstützung in Verbindung mit dem FEIN Hochleistungsmotor.
- ▶ Hervorragende Ergonomie.
- ▶ Spindelarretierung.
- ▶ Rechts- und Linkshand-Bedienung.
- ▶ Wiederanlaufschutz.
- ▶ Sanftanlauf.
- ▶ H 07 Industriekabel.
- ▶ Staubgeschützte Kugellager.
- ▶ Selbstabschaltende Kohlebürsten.
- ▶ Umfangreiches Zubehörprogramm lieferbar.
- ▶ Maschine auch ohne Zubehör lieferbar (7 221 49).

Im Preis enthalten:

1 Anti-Vibrationshandgriff, 1 Griffhaube, 1 Stützteller mit Klettenhaftteil (Ø 150 mm), 1 Polierschwamm mittel (Ø 150 mm)

WPO 10-25 E

Leistungsstarker handlicher Winkelpolierer für die Lackaufbereitung.



Zubehör ab Seite 207

Nennaufnahme	W	800
Leistungsabgabe	W	550
Leerlaufdrehzahl	1/min	900 - 2 500
Polierwerkzeug Ø	mm	150
Aufnahmegewinde		M 14
Kabel mit Stecker	m	4
Gewicht nach EPTA	kg	2,20
Bestellnummer		7 221 63 00 23 0
EAN		4014586866055
Preis Euro zzgl. MwSt. [PK01]		358,00
Preis Euro inkl. MwSt. [PK01]		426,02
FEIN Premium Service* zzgl. MwSt.		95,00
FEIN Premium Service* inkl. MwSt.		113,05

FEIN VORTEILE:

- ▶ Idealer Drehzahlbereich mit stufenloser Drehzahlregelung für die fachgerechte Oberflächen-Bearbeitung an Fahrzeugen.
- ▶ Höchste Drehzahlstabilität bei jeder Belastung über den gesamten Einstellbereich durch mechanische Getriebeunterstützung in Verbindung mit dem FEIN Hochleistungsmotor.
- ▶ Spezielles Systemzubehör für die effektive Aufbereitung von Gebrauchtlacken, Neulacken und hochkratzfesten Lacken.
- ▶ Komfortable Drehzahleinstellung.
- ▶ Keine Erwärmung im Dauereinsatz.
- ▶ Hervorragende Ergonomie durch die Griffhaube.
- ▶ Spindelarretierung.
- ▶ Rechts- und Linkshand-Bedienung.
- ▶ Wiederanlaufschutz.
- ▶ Sanftanlauf.
- ▶ Selbstabschaltende Kohlebürsten.

Im Preis enthalten:

1 Zusatz-Handgriff, 1 Griffhaube



WPO 10-25 E - Set

Leistungsstarker handlicher Winkelpolierer für die Lackaufbereitung.



Zubehör ab Seite 207

Nennaufnahme	W	800
Leistungsabgabe	W	550
Leerlaufdrehzahl	1/min	900 - 2 500
Polierwerkzeug Ø	mm	150
Aufnahmegewinde		M 14
Kabel mit Stecker	m	4
Gewicht nach EPTA	kg	2,20
Bestellnummer		7 221 63 51 01 0
EAN		4014586867199
Preis Euro zzgl. MwSt. [PK01]		369,00
Preis Euro inkl. MwSt. [PK01]		439,11
FEIN Premium Service* zzgl. MwSt.		95,00
FEIN Premium Service* inkl. MwSt.		113,05

FEIN VORTEILE:

- ▶ Idealer Drehzahlbereich mit stufenloser Drehzahlregelung für die fachgerechte Oberflächen-Bearbeitung an Fahrzeugen.
- ▶ Höchste Drehzahlstabilität bei jeder Belastung über den gesamten Einstellbereich durch mechanische Getriebeuntersetzung in Verbindung mit dem FEIN Hochleistungsmotor.
- ▶ Spezielles Systemzubehör für die effektive Aufbereitung von Gebrauchtlacken, Neulacken und hochkratzfesten Lacken.
- ▶ Komfortable Drehzahleinstellung.
- ▶ Keine Erwärmung im Dauereinsatz.
- ▶ Hervorragende Ergonomie durch die Griffhaube.
- ▶ Spindelarreterierung.
- ▶ Rechts- und Linkshand-Bedienung.
- ▶ Wiederanlaufschutz.
- ▶ Sanftanlauf.
- ▶ Selbstabschaltende Kohlebürsten.
- ▶ Maschine auch ohne Zubehör lieferbar (7 221 63).

Im Preis enthalten:

1 Anti-Vibrationshandgriff, 1 Griffhaube, 1 Stützteller mit Klettenhafterteil (Ø 150 mm), 1 Polierschwamm mittel (Ø 150 mm)

Polierer

Allgemeines Zubehör



Werkzeugkoffer

Kunststoff, Innenmaße: 470 x 275 x 232 mm

Bestellnummer	Preis Euro zzgl. MwSt.	Preis Euro inkl. MwSt.
3 39 01 122 01 0	60,34	71,80



Microfasertuch

Feinmaschige Qualität zum Reinigen von Polierresten. Saumfreie Ausführung für kratz- und fusselfreies Arbeiten.

Bestellnummer	Preis Euro zzgl. MwSt.	Preis Euro inkl. MwSt.
6 37 33 003 01 0	6,84	8,14

Zubehör WPO 10-25 E, WPO 14-15 E, WPO 14-15 XE, WPO 14-25 E



Lackaufbereitungs- und Finishing-Set

Ideale Zusammenstellung für die Lackaufbereitung von verwiterten und neuwertigen Lacken. Ebenfalls perfekt geeignet für das Finishing von frischen Lacken (Nicht geeignet für Matt-Lacke). Inhalt im Kunststoffkoffer: 1 FEIN 1-Stufen-Poliermittel 1 kg; 1 FEFEIN Top Wachs Lackversiegelung 1 kg; 1 Stützteller 150 mm; 1 Lammfell 150 mm; 2 mittelharte Polierschwämme orange 150 mm; 1 Waffelschwamm; 53 Schleifblüten K2800; 1 Handschleifblock; 1 Befeuchtungs-Würfel; 1 Reinigungsknete 200 g; 2 Microfasertücher.

Bestellnummer	Preis Euro zzgl. MwSt.	Preis Euro inkl. MwSt.
6 37 23 028 04 0	193,87	230,71

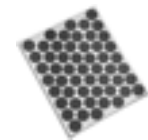

Schleifblüte

microfeines selbstklebendes Schleifpapier Korn 2800, zum Bearbeiten von Lackfehlern wie z. B. Lackeinschlüssen. 1 Bogen á 53 Schleifblüten Ø 30 mm. Passend zu Handschleifblock 6 37 33 002 01 0

Bestellnummer	Preis Euro zzgl. MwSt.	Preis Euro inkl. MwSt.
6 37 17 221 01 0	9,08	10,81



Befeuchtungs-Würfel

handlicher Schaumstoffwürfel zur hygienischen Befeuchtung der Schleifblüten.

Bestellnummer	Preis Euro zzgl. MwSt.	Preis Euro inkl. MwSt.
6 37 33 001 01 0	3,00	3,57



FEIN Finish-Sprühwachs

Sprühbare Lackversiegelung zum Reinigen und dauerhaften Versiegeln von polierten Oberflächen. Entfernt Poliermittelreste von Kunststoffteilen.

Inhalt ml	Bestellnummer	Preis Euro zzgl. MwSt.	Preis Euro inkl. MwSt.
500	6 37 26 025 01 0	17,07	20,31



Handschleifblock

handlicher Schleifblock für die beidseitige Aufnahme von selbstklebenden Schleifblüten.

Bestellnummer	Preis Euro zzgl. MwSt.	Preis Euro inkl. MwSt.
6 37 33 002 01 0	11,19	13,32



Reinigungsknete

FEIN Reinigungsknete entfernt schonend Ablagerungen von Lack und Glas wie: Lack- und Farbnebel, Flugrost, Teer, Baumharze, Insektenreste, Umweltablagerungen und Bremsstaub von Felgen.

Bestellnummer	Preis Euro zzgl. MwSt.	Preis Euro inkl. MwSt.
6 37 33 007 01 0	30,92	36,79



FEIN 1-Stufen-Poliermittel

Ideal für stark bis leicht beschädigte kratzefeste Lacke. Hervorragende Glanzeigenschaft in nur einem Arbeitsschritt. Silikonölfrei. Auch für Yacht-Anwendungen (Gelcoat) hervorragend geeignet.

Inhalt kg	Bestellnummer	Preis Euro zzgl. MwSt.	Preis Euro inkl. MwSt.
1	6 37 26 014 01 0	39,77	47,33



Stützteller
mit Klettenhaftteil, M 14

Ø mm	Bestellnummer	Preis Euro zzgl. MwSt.	Preis Euro inkl. MwSt.
80	6 38 06 179 01 5	19,58	23,30
125	6 38 06 169 01 6	12,29	14,63
130	6 38 06 178 01 1	27,59	32,83
150	6 38 06 170 01 8	14,87	17,70



Stützteller
für Lammfell mit Schnürzug, Gummibelag, M 14

Ø mm	Bestellnummer	Preis Euro zzgl. MwSt.	Preis Euro inkl. MwSt.
120	6 38 06 012 00 8	15,06	17,92



Polierschwamm
Zum Polieren von lackierten Oberflächen. Unterschiedliche Härtegrade: weich für Neulacke, mittel für leichte Verwitterung und Wachsaufrag, hart für stark verwitterte Lacke. Klettenschnellbefestigung, Höhe 40 mm.

Ø mm	Ausführung	Bestellnummer	Preis Euro zzgl. MwSt.	Preis Euro inkl. MwSt.
100	weich	6 37 23 024 01 8	17,93	21,34
100	hart	6 37 23 023 01 0	17,93	21,34
125	mittel	6 37 23 017 01 0	12,45	14,82
150	mittel	6 37 23 018 01 8	13,72	16,33



Polierschwamm orange
Feinporiger, mittelharter Polierschwamm für Neu- und Altlacke Ø 150 mm

Bestellnummer	Preis Euro zzgl. MwSt.	Preis Euro inkl. MwSt.
6 37 23 028 01 0	14,92	17,75

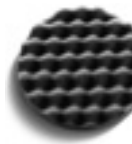

Waffelschwamm
Extrem feiner und weicher Polierschwamm zum Beseitigen von Hologrammen aus dunklen Lacken. Ø 150 mm

Bestellnummer	Preis Euro zzgl. MwSt.	Preis Euro inkl. MwSt.
6 37 23 029 01 0	14,92	17,75



Lammfell
mit Schnürzug

Ø mm	Bestellnummer	Preis Euro zzgl. MwSt.	Preis Euro inkl. MwSt.
120	6 37 23 007 00 2	7,56	9,00



Lammfell
mit Klettenschnellbefestigung.

Ø mm	Bestellnummer	Preis Euro zzgl. MwSt.	Preis Euro inkl. MwSt.
125	6 37 23 008 00 0	7,17	8,53
150	6 37 23 009 00 4	9,20	10,95



FEIN Top Wachs Lackversiegelung
Langanhaltende Lackversiegelungen durch hochwertige natürliche und synthetische Wachse. Für sensationellen Glanz. Silikonölfrei.

Inhalt kg	Bestellnummer	Preis Euro zzgl. MwSt.	Preis Euro inkl. MwSt.
1	6 37 26 015 01 0	34,81	41,42

Zubehör WPO 14-15 E



Stützteller
mit Klettenhaftteil, M 14

Ø mm	Bestellnummer	Preis Euro zzgl. MwSt.	Preis Euro inkl. MwSt.
170	6 38 06 187 01 0	35,37	42,09



Polierschwamm
Ø 195 mm für Schleifteller Ø 170 mm 6 38 06 187 01 0 M14 mit Klettenhaftsystem. Empfohlene Arbeitsdrehzahl 500 - 1 000 U/min.

Ø mm	Bestellnummer	Preis Euro zzgl. MwSt.	Preis Euro inkl. MwSt.
195	6 37 23 034 01 0	16,55	19,69



Borstenvlies
Borstenvlies zur Reinigung oder Politur von Bootsrümpfen und Decks Ø 195 mm für Schleifteller Ø 170 mm 6 38 06 187 01 0 M14 mit Klettenhaftsystem. Für GFK Anti-Slip Strukturen. Empfohlene Arbeitsdrehzahl: ca. 500 U/min.

Ø mm	Bestellnummer	Preis Euro zzgl. MwSt.	Preis Euro inkl. MwSt.
195	6 37 23 033 01 0	27,29	32,48



Lammwollhaube
Durchmesser ca. 230 mm für Schleifteller Ø 170 mm 6 38 06 187 01 0 M 14 mit Klettenhaftsystem. Empfohlene Arbeitsdrehzahl 500 - 1200 U/min. Qualität: TOPWOOL, Frisbee-Polierscheibe. Lammwolle/Synthetik-Mischung, auswaschbar.

Ø mm	Bestellnummer	Preis Euro zzgl. MwSt.	Preis Euro inkl. MwSt.
230	6 37 23 035 01 0	21,89	26,05



Schleifteller
Mit Klettenhaftteil, Ø 150 mm mit Absauglochung M 14. Lochkreis für FEIN und andere Schleifmittel geeignet.

Ø mm	Bestellnummer	Preis Euro zzgl. MwSt.	Preis Euro inkl. MwSt.
150	6 38 06 188 01 0	59,03	70,25

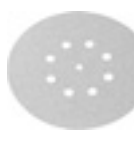

Schleifblätter
gelocht, Ø 150 mm, mit Klettenschnellbefestigung
Einsatzgebiet: Metall, Auto-Rohkarossen, Lötstellen, Schweißstellen, GFK. Qualität: Hochleistungs-Schleiftuch, voll-kunstharzgebunden, Korund. Eigenschaft: sehr stabil, hohe Abtragsleistung.

Korn	VE St	Bestellnummer	Preis Euro zzgl. MwSt.	Preis Euro inkl. MwSt.
60	50	6 37 28 010 01 6	84,85	100,97



Schleifblätter

gelocht, Ø 150 mm, mit Klettenschnellbefestigung
Einsatzgebiet: Holz, Farbe, Autolacke, Spachtel, GFK, Kunststoff
Qualität: vollkunstharzgebunden, Korund. Eigenschaft: erheblich vermindertes Zusetzen, flexibel.

Korn	VE St	Bestellnummer	Preis Euro zzgl. MwSt.	Preis Euro inkl. MwSt.
80	50	6 37 28 074 01 4	42,66	50,77
120	50	6 37 28 084 01 3	36,76	43,74
150	50	6 37 28 012 01 8	36,76	43,74
180	50	6 37 28 013 01 2	36,76	43,74
240	50	6 37 28 015 01 4	36,76	43,74
320	50	6 37 28 017 01 1	36,76	43,74



Schleifvlies für Antifouling

Schleifvlies zum Anschleifen bzw. Abschleifen von Antifouling Anstrichen. Ergibt ein sensationelles Schleifbild ohne Zusetzen des Schleifvlieses. Sehr hohe Standzeit.

Ø mm	VE St	Bestellnummer	Preis Euro zzgl. MwSt.	Preis Euro inkl. MwSt.
150	5	6 37 32 004 01 0	18,92	22,51



Saughauben Set

Bestellnummer	Preis Euro zzgl. MwSt.	Preis Euro inkl. MwSt.
3 18 10 264 01 0	17,75	21,12



Verbindungsstück

Universell einsetzbar zur Verbindung von Elektrowerkzeugen und Zubehören mit Staubabsaugung an Staubsauger. Flexible Gummihülse, Länge 70 mm, Innen-Ø 31,5 mm.

Bestellnummer	Preis Euro zzgl. MwSt.	Preis Euro inkl. MwSt.
3 13 22 771 00 9	4,68	5,57

Zubehör WPO 10-25 E, WPO 14-15 E



Werkzeugkoffer

Kunststoff, Innenmaße: 470 x 275 x 116 mm

Bestellnummer	Preis Euro zzgl. MwSt.	Preis Euro inkl. MwSt.
3 39 01 118 01 0	35,49	42,23

Zubehör WPO 14-15 E, WPO 14-25 E



Topf-Nylonbürste

Ø 125 mm, Korn 46, M 14, zum Bürsten nach dem Ablaugen, Reinigen von Dachbalken, Restaurieren antiker Möbel, Anrauen von Farbe vor dem Neuanstrich, Entgraten und leichtem Entrostern von Metallteilen

Bestellnummer	Preis Euro zzgl. MwSt.	Preis Euro inkl. MwSt.
6 37 22 048 01 4	35,38	42,10

Zubehör WPO 14-15 E, WPO 14-15 XE



Stützteller

mit Klettenhaftteil, M 14

Ø mm	Bestellnummer	Preis Euro zzgl. MwSt.	Preis Euro inkl. MwSt.
200	6 38 06 171 01 7	23,44	27,89



Stützteller

für Lammfell mit Schnürzug, Gummibelag, M 14

Ø mm	Bestellnummer	Preis Euro zzgl. MwSt.	Preis Euro inkl. MwSt.
170	6 38 06 030 00 4	20,87	24,84



Polierschwamm

Zum Polieren von lackierten Oberflächen. Unterschiedliche Härtegrade: weich für Neulacke, mittel für leichte Verwitterung und Wachsauftrag, hart für stark verwitterte Lacke. Klettenschnellbefestigung, Höhe 40 mm.

Ø mm	Ausführung	Bestellnummer	Preis Euro zzgl. MwSt.	Preis Euro inkl. MwSt.
160	weich	6 37 23 026 01 5	22,82	27,16
160	hart	6 37 23 025 01 2	22,82	27,16



Lammfell

mit Schnürzug

Ø mm	Bestellnummer	Preis Euro zzgl. MwSt.	Preis Euro inkl. MwSt.
170	6 37 23 003 00 3	13,83	16,46



Lammfell

mit Klettenschnellbefestigung.

Ø mm	Bestellnummer	Preis Euro zzgl. MwSt.	Preis Euro inkl. MwSt.
200	6 37 23 010 00 6	15,71	18,69



Mehr als 40 Jahre Erfahrung: Oszillierende Elektrowerkzeuge von FEIN.

Mit der einzigartigen Erfahrung aus über 40 Jahren Oszillationstechnologie bietet FEIN mit den drei Systemen – FEIN MULTIMASTER, FEIN SUPERCUT CONSTRUCTION und FEIN SUPERCUT AUTOMOTIVE – ein konkurrenzlos vielseitiges und leistungsstarkes Programm an oszillierenden Elektrowerkzeugen, das für fachgerechte Anwendungslösungen und unerreichte Belastbarkeit steht. Für jeden Anspruch gibt es eine Lösung: Der FEIN SUPERCUT ist der Spezialist für Innenausbau Holz, Fenster-Reparatur/-austausch, Fliesen-/Badsanierung, Heizungs-/Sanitär-Installation, Fugensanierung, Marine und Autoglas. Für alle, die besonderen Wert auf die Anwendungs-

vielfalt legen, ist der FEIN MULTIMASTER als universelles System die richtige Entscheidung. Ein umfangreiches Angebot an Zubehör ermöglichen ein besonders vielseitiges Einsatzspektrum.



FEIN MULTIMASTER / MULTITALENT **Seite** **212**

Das leistungsstarke und universelle System für Ausbau und Renovierung.

STARLOCK PLUS



FEIN SUPERCUT CONSTRUCTION **Seite** **216**

Das leistungsstärkste System für Ausbau und Renovierung.

STARLOCK MAX



FEIN SUPERCUT CONSTRUCTION **Seite** **234**

Das leistungsstärkste System für Ausbau und Renovierung.



FEIN SUPERCUT AUTOMOTIVE **Seite** **243**

Das leistungsstärkste System für die Kfz-Instandsetzung.



	FEIN MULTIMASTER FMM 350 QSL Top	FEIN MULTIMASTER FMM 350 QSL QuickStart	FEIN MULTIMASTER FMM 350 QSL Top Extra	FEIN MULTIMASTER FMM 350 QSL Marine	FEIN MULTITALENT FMT 250 QSL QuickStart	FEIN MULTITALENT FMT 250 SL Start	
	Das leistungsstarke und universell einsetzbare System für Ausbau und Renovierung mit umfangreichster Zubehör-Ausstattung für überragende Anwendungsvielfalt.	Das leistungsstarke und universell einsetzbare System für Ausbau und Renovierung mit der Zubehör-Ausstattung für hohe Anwendungsbreite.	Das leistungsstarke und universelle System für Ausbau und Renovierung mit umfangreichster Ausstattung für überragende Anwendungsvielfalt inklusive vielseitig einsetzbarem Sauger.	Das leistungsstarke und universell einsetzbare System mit umfangreicher Zubehör-Ausstattung für Ausbau, Instandhaltung und Reparatur von Yachten.	Das universelle System für Ausbau und Renovierung mit QuickIN und der Zubehör-Grundausrüstung zum Schleifen und Sägen.	Das universelle System für Ausbau und Renovierung mit der Zubehör-Grundausrüstung zum Schleifen und Sägen.	
Seite	213	213	214	214	215	215	
Technische Attribute	Nennaufnahme	350 W	350 W	350 W	350 W	250 W	250 W
	Schwingungen	10 000 - 19 500 1/min	10 000 - 19 500 1/min	10 000 - 19 500 1/min	10 000 - 19 500 1/min	11 000 - 20 000 1/min	11 000 - 20 000 1/min
	Gewicht nach EPTA	1,40 kg	1,40 kg	1,40 kg	1,40 kg	1,40 kg	1,30 kg
	Schleifplatte über Eck	80 mm	80 mm	80 mm	80 mm	80 mm	80 mm
	Werkzeugaufnahme	StarlockPlus	StarlockPlus	StarlockPlus	StarlockPlus	StarlockPlus	StarlockPlus
	Werkzeugwechsel	QuickIN	QuickIN	QuickIN	QuickIN	QuickIN	Manuell mit Schraube, Innensechskant
	Amplitude	2 x 1,7°	2 x 1,7°	2 x 1,7°	2 x 1,7°	2 x 1,6°	2 x 1,6°
	Mechanische Schnittstelle	●	●	●	●		

● enthalten

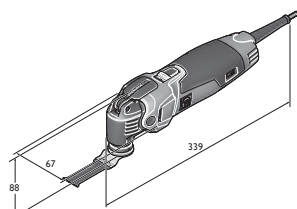

FMM 350 QSL

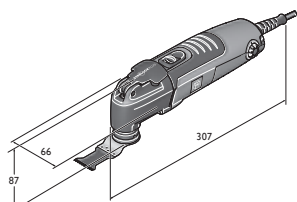

FMT 250 QSL
FMT 250 SL



**FEIN MULTIMASTER
FMM 350 QSL Top**



Zubehör ab Seite 221
 Akkuvariante der Maschine siehe
 Seite 36

Das leistungsstarke und universell einsetzbare System für Ausbau und Renovierung mit umfangreichster Zubehör-Ausstattung für überragende Anwendungsvielfalt.

Nennaufnahme	W	350
Schwingungen	1/min	10 000 - 19 500
Werkzeugaufnahme		StarlockPlus
Werkzeugwechsel		QuickIN
Amplitude		2 x 1,7°
Schleifplatte über Eck	mm	80
Kabel mit Stecker	m	5
Gewicht nach EPTA	kg	1,40
Bestellnummer		7 229 52 61 00 0
EAN		4014586884578
Preis Euro zzgl. MwSt. [PK03]		265,00
Preis Euro inkl. MwSt. [PK03]		315,35
FEIN Premium Service* zzgl. MwSt.		35,00
FEIN Premium Service* inkl. MwSt.		41,65

FEIN VORTEILE:

- ▶ FEIN Anti-Vibrationssystem. Bis zu 70% weniger Vibrationen durch vollständige Entkoppelung des äußeren Motorgehäuses. Für dauerhaft sicheres Arbeiten.
- ▶ Starlock Werkzeugaufnahme-Standard. Perfekter Sitz der Zubehöre durch 3D-Form. 100% verlustfreie Kraftübertragung für bis zu 35% mehr Arbeitsfortschritt.
- ▶ QuickIN Werkzeugwechsel. Patentiertes werkzeugloses FEIN Schnellspannsystem für sicheren und komfortablen Werkzeugwechsel unter 3 Sekunden.
- ▶ StarlockPlus für überragende Anwendungsvielfalt durch Zugriff auf das komplette Starlock- und StarlockPlus Zubehör-Sortiment.
- ▶ Sehr leistungsstarker 350 Watt FEIN Hochleistungsmotor für maximale Schnittgeschwindigkeiten und höchsten Arbeitsfortschritt.
- ▶ Tachogenerator. Hochwertige Elektronik für konstante Drehzahlen auch unter Last. Stufenlose elektronische Drehzahlstellung.
- ▶ Metall-Getriebe. Hohe Belastungsfähigkeit und maximale Lebensdauer. .
- ▶ Integrierte Schnittstelle für zusätzliches Systemzubehör wie Tiefenanschlag u.a.m.
- ▶ Großer Aktionsradius durch 5m langes feindrähiges Gummikabel in Industriequalität.

Im Preis enthalten:

1 FEIN MULTIMASTER FMM 350 QSL, 1 Schleifplatte, je 3 Schleifblätter (K 60, 80, 120, 180), 1 Schleifplatte gelocht, je 3 Schleifblätter gelocht (K 60, 80, 120, 180), 1 Schleifteller Ø 115 mm, gelocht, je 2 Schleifblätter gelocht (K 60, 80, 180), 1 Absaugvorrichtung, 1 fester Spachtel, 1 E-CUT Long-Life Sägeblatt (35 mm), 1 Universal E-CUT-Sägeblatt (44 mm), 1 E-CUT Long-Life Sägeblatt (65 mm), 1 HSS-Segmentsägeblatt, 1 Hartmetall-Segmentsägeblatt, 1 Hartmetall-Raspel (Dreieckform), gelocht, 1 Kunststoff-Werkzeugkoffer

**FEIN MULTIMASTER
FMM 350 QSL QuickStart**



Zubehör ab Seite 221
 Akkuvariante der Maschine siehe
 Seite 36

Das leistungsstarke und universell einsetzbare System für Ausbau und Renovierung mit der Zubehör-Ausstattung für hohe Anwendungsbreite.

Nennaufnahme	W	350
Schwingungen	1/min	10 000 - 19 500
Werkzeugaufnahme		StarlockPlus
Werkzeugwechsel		QuickIN
Amplitude		2 x 1,7°
Schleifplatte über Eck	mm	80
Kabel mit Stecker	m	5
Gewicht nach EPTA	kg	1,40
Bestellnummer		7 229 52 62 00 0
EAN		4014586884691
Preis Euro zzgl. MwSt. [PK03]		220,00
Preis Euro inkl. MwSt. [PK03]		261,80
FEIN Premium Service* zzgl. MwSt.		35,00
FEIN Premium Service* inkl. MwSt.		41,65

FEIN VORTEILE:

- ▶ FEIN Anti-Vibrationssystem. Bis zu 70% weniger Vibrationen durch vollständige Entkoppelung des äußeren Motorgehäuses. Für dauerhaft sicheres Arbeiten.
- ▶ Starlock Werkzeugaufnahme-Standard. Perfekter Sitz der Zubehöre durch 3D-Form. 100% verlustfreie Kraftübertragung für bis zu 35% mehr Arbeitsfortschritt.
- ▶ QuickIN Werkzeugwechsel. Patentiertes werkzeugloses FEIN Schnellspannsystem für sicheren und komfortablen Werkzeugwechsel unter 3 Sekunden.
- ▶ StarlockPlus für überragende Anwendungsvielfalt durch Zugriff auf das komplette Starlock- und StarlockPlus Zubehör-Sortiment.
- ▶ Sehr leistungsstarker 350 Watt FEIN Hochleistungsmotor für maximale Schnittgeschwindigkeiten und höchsten Arbeitsfortschritt.
- ▶ Tachogenerator. Hochwertige Elektronik für konstante Drehzahlen auch unter Last. Stufenlose elektronische Drehzahlstellung.
- ▶ Metall-Getriebe. Hohe Belastungsfähigkeit und maximale Lebensdauer. .
- ▶ Integrierte Schnittstelle für zusätzliches Systemzubehör wie Tiefenanschlag u.a.m.
- ▶ Großer Aktionsradius durch 5m langes feindrähiges Gummikabel in Industriequalität.

Im Preis enthalten:

1 FEIN MULTIMASTER FMM 350 QSL, 1 Schleifplatte, je 3 Schleifblätter (K 60, 80, 120, 180), 1 fester Spachtel, 1 Universal E-CUT-Sägeblatt (44 mm), 1 E-CUT Long-Life Sägeblatt (65 mm), 1 HSS-Segmentsägeblatt, 1 Kunststoff-Werkzeugkoffer

Oszillieren

**FEIN MULTIMASTER
FMM 350 QSL Top Extra**



Zubehör ab Seite 221
Akkuvariante der Maschine siehe Seite 36

Das leistungsstarke und universelle System für Ausbau und Renovierung mit umfangreichster Ausstattung für überragende Anwendungsvielfalt inklusive vielseitig einsetzbarem Sauger.

Nennaufnahme	W	350
Schwingungen	1/min	10 000 - 19 500
Werkzeugaufnahme		StarlockPlus
Werkzeugwechsel		QuickIN
Amplitude		2 x 1,7°
Schleifplatte über Eck	mm	80
Kabel mit Stecker	m	5
Gewicht nach EPTA	kg	1,40
Bestellnummer		7 229 52 63 00 0
EAN		4014586884462
Preis Euro zzgl. MwSt. [PK03]		499,00
Preis Euro inkl. MwSt. [PK03]		593,81
FEIN Premium Service* zzgl. MwSt.		120,00
FEIN Premium Service* inkl. MwSt.		142,80

FEIN VORTEILE:

- ▶ FEIN Anti-Vibrationssystem. Bis zu 70% weniger Vibrationen durch vollständige Entkopplung des äußeren Motorgehäuses. Für dauerhaft sicheres Arbeiten.
- ▶ Starlock Werkzeugaufnahme-Standard. Perfekter Sitz der Zubehöre durch 3D-Form. 100% verlustfreie Kraftübertragung für bis zu 35% mehr Arbeitsfortschritt.
- ▶ QuickIN Werkzeugwechsel. Patentiertes werkzeugloses FEIN Schnellspannsystem für sicheren und komfortablen Werkzeugwechsel unter 3 Sekunden.
- ▶ StarlockPlus für überragende Anwendungsvielfalt durch Zugriff auf das komplette Starlock- und StarlockPlus Zubehör-Sortiment.
- ▶ Sehr leistungsstarker 350 Watt FEIN Hochleistungsmotor für maximale Schnittgeschwindigkeiten und höchsten Arbeitsfortschritt.
- ▶ Tachogenerator. Hochwertige Elektronik für konstante Drehzahlen auch unter Last. Stufenlose elektronische Drehzahlstellung.
- ▶ Metall-Getriebe. Hohe Belastungsfähigkeit und maximale Lebensdauer. .
- ▶ Integrierte Schnittstelle für zusätzliches Systemzubehör wie Tiefenanschlag u.a.m.
- ▶ Großer Aktionsradius durch 5m langes feindrätiges Gummikabel in Industriequalität.

Im Preis enthalten:

1 FEIN MULTIMASTER FMM 350 QSL, 1 Schleifplatte, je 3 Schleifblätter (K 60, 80, 120, 180), 1 Schleifplatte gelocht, je 3 Schleifblätter gelocht (K 60, 80, 120, 180), 1 Schleifteller Ø 115 mm, gelocht, je 2 Schleifblätter gelocht (K 60, 80, 180), 1 Absaugvorrichtung, 1 fester Spachtel, 1 E-CUT Long-Life Sägeblatt (35 mm), 1 Universal E-CUT-Sägeblatt (44 mm), 1 E-CUT Long-Life Sägeblatt (65 mm), 1 HSS-Segmentsägeblatt, 1 Hartmetall-Segmentsägeblatt, 1 Hartmetall-Raspel (Dreieckform), gelocht, 1 Kunststoff-Werkzeugkoffer, 1 FEIN Dustex 25 L Staubsauger

**FEIN MULTIMASTER
FMM 350 QSL Marine**



Zubehör ab Seite 221
Akkuvariante der Maschine siehe Seite 36

Das leistungsstarke und universell einsetzbare System mit umfangreicher Zubehör-Ausstattung für Ausbau, Instandhaltung und Reparatur von Yachten.

Nennaufnahme	W	350
Schwingungen	1/min	10 000 - 19 500
Werkzeugaufnahme		StarlockPlus
Werkzeugwechsel		QuickIN
Amplitude		2 x 1,7°
Schleifplatte über Eck	mm	80
Kabel mit Stecker	m	5
Gewicht nach EPTA	kg	1,40
Bestellnummer		7 229 52 66 00 0
EAN		4014586884851
Preis Euro zzgl. MwSt. [PK03]		290,00
Preis Euro inkl. MwSt. [PK03]		345,10
FEIN Premium Service* zzgl. MwSt.		35,00
FEIN Premium Service* inkl. MwSt.		41,65

FEIN VORTEILE:

- ▶ FEIN Anti-Vibrationssystem. Bis zu 70% weniger Vibrationen durch vollständige Entkopplung des äußeren Motorgehäuses. Für dauerhaft sicheres Arbeiten.
- ▶ Starlock Werkzeugaufnahme-Standard. Perfekter Sitz der Zubehöre durch 3D-Form. 100% verlustfreie Kraftübertragung für bis zu 35% mehr Arbeitsfortschritt.
- ▶ QuickIN Werkzeugwechsel. Patentiertes werkzeugloses FEIN Schnellspannsystem für sicheren und komfortablen Werkzeugwechsel unter 3 Sekunden.
- ▶ StarlockPlus für überragende Anwendungsvielfalt durch Zugriff auf das komplette Starlock- und StarlockPlus Zubehör-Sortiment.
- ▶ Sehr leistungsstarker 350 Watt FEIN Hochleistungsmotor für maximale Schnittgeschwindigkeiten und höchsten Arbeitsfortschritt.
- ▶ Tachogenerator. Hochwertige Elektronik für konstante Drehzahlen auch unter Last. Stufenlose elektronische Drehzahlstellung.
- ▶ Metall-Getriebe. Hohe Belastungsfähigkeit und maximale Lebensdauer. .
- ▶ Integrierte Schnittstelle für zusätzliches Systemzubehör wie Tiefenanschlag u.a.m.
- ▶ Großer Aktionsradius durch 5m langes feindrätiges Gummikabel in Industriequalität.

Im Preis enthalten:

1 FEIN MULTIMASTER FMM 350 QSL, 1 Schleifplatte, je 3 Schleifblätter gelocht (K 60, 80, 120, 180), 1 Schleifplatte gelocht, je 3 Schleifblätter (K 60, 80, 120, 180), 1 Schleifteller Ø 115 mm, gelocht, je 2 Schleifblätter gelocht (K 60, 80, 180), 1 fester Spachtel, 2 Filzpolierpads, Dreieckform, 2 Filzpolierpads Ø 115 mm, 1 Absaugvorrichtung, 1 Hartmetall-Segmentsägeblatt, 1 Hartmetall-Feile, 1 E-CUT Long-Life Sägeblatt (10 mm), je 1 Schneidmesser Stabdeck (4+5 mm), 1 Universal E-CUT-Sägeblatt (44 mm), 1 E-CUT Long-Life Sägeblatt (35 mm), 1 HSS-Sägeblatt (Ø 85 mm), 1 Kunststoff-Werkzeugkoffer



FEIN MULTITALENT
FMT 250 QSL QuickStart

Das universelle System für Ausbau und Renovierung mit QuickIN und der Zubehör-Grundausrüstung zum Schleifen und Sägen.



Zubehör ab Seite 221
Akkuvariante der Maschine siehe Seite 36

Nennaufnahme	W	250
Schwingungen	1/min	11 000 - 20 000
Werkzeugaufnahme		StarlockPlus
Werkzeugwechsel		QuickIN
Amplitude		2 x 1,6°
Schleifplatte über Eck	mm	80
Kabel mit Stecker	m	5
Gewicht nach EPTA	kg	1,40
Bestellnummer		7 229 53 61 00 0
EAN		4014586884905
Preis Euro zzgl. MwSt. [PK03]		171,00
Preis Euro inkl. MwSt. [PK03]		203,49
FEIN Premium Service* zzgl. MwSt.		35,00
FEIN Premium Service* inkl. MwSt.		41,65

FEIN VORTEILE:

- ▶ Starlock Werkzeugaufnahme-Standard. Perfekter Sitz der Zuhöhre durch 3D-Form. 100% verlustfreie Kraftübertragung für bis zu 35% mehr Arbeitsfortschritt.
- ▶ QuickIN Werkzeugwechsel. Patentiertes werkzeugloses FEIN Schnellspannsystem für sicheren und komfortablen Werkzeugwechsel unter 3 Sekunden.
- ▶ StarlockPlus für überragende Anwendungsvielfalt durch Zugriff auf das komplette Starlock- und StarlockPlus Zubehör-Sortiment.
- ▶ Leistungsstarker, auf Dauereinsatz ausgelegter 250 Watt . FEIN Hochleistungsmotor.
- ▶ Elektronische Drehzahlstellung.
- ▶ Metall-Getriebe. Hohe Belastungsfähigkeit und maximale Lebensdauer. .
- ▶ Topfbauweise für maximale Stabilität.
- ▶ Großer Aktionsradius durch 5m langes feindrätiges Gummikabel in Industriequalität.

Im Preis enthalten:

1 FEIN MULTITALENT FMT 250 QSL, 1 Schleifplatte, je 3 Schleifblätter (K 80, 120, 180), 1 Universal E-CUT-Sägeblatt (44 mm), 1 Kunststoff-Werkzeugkoffer

FEIN MULTITALENT
FMT 250 SL Start

Das universelle System für Ausbau und Renovierung mit der Zubehör-Grundausrüstung zum Schleifen und Sägen.



Zubehör ab Seite 221
Akkuvariante der Maschine siehe Seite 36

Nennaufnahme	W	250
Schwingungen	1/min	11 000 - 20 000
Werkzeugaufnahme		StarlockPlus
Werkzeugwechsel		Manuell mit Schraube, Innensechskant
Amplitude		2 x 1,6°
Schleifplatte über Eck	mm	80
Kabel mit Stecker	m	5
Gewicht nach EPTA	kg	1,30
Bestellnummer		7 229 54 61 00 0
EAN		4014586885025
Preis Euro zzgl. MwSt. [PK03]		130,00
Preis Euro inkl. MwSt. [PK03]		154,70
FEIN Premium Service* zzgl. MwSt.		35,00
FEIN Premium Service* inkl. MwSt.		41,65

FEIN VORTEILE:

- ▶ Starlock Werkzeugaufnahme-Standard. Perfekter Sitz der Zuhöhre durch 3D-Form. 100% verlustfreie Kraftübertragung für bis zu 35% mehr Arbeitsfortschritt.
- ▶ StarlockPlus für überragende Anwendungsvielfalt durch Zugriff auf das komplette Starlock- und StarlockPlus Zubehör-Sortiment.
- ▶ Leistungsstarker, auf Dauereinsatz ausgelegter 250 Watt . FEIN Hochleistungsmotor.
- ▶ Elektronische Drehzahlstellung.
- ▶ Metall-Getriebe. Hohe Belastungsfähigkeit und maximale Lebensdauer. .
- ▶ Topfbauweise für maximale Stabilität.
- ▶ Großer Aktionsradius durch 5m langes feindrätiges Gummikabel in Industriequalität.

Im Preis enthalten:

1 Kunststoff-Werkzeugkoffer, je 3 Schleifblätter (K 80, 120, 180), 1 FEIN MULTITALENT FMT 250, 1 Schleifplatte, 1 Universal E-CUT-Sägeblatt (44 mm)



	FEIN SUPERCUT FSC 500 QSL	FEIN SUPERCUT FSC 500 QSL Innenausbau Holz	FEIN SUPERCUT FSC 500 QSL Fenster-Reparatur/ -austausch	FEIN SUPERCUT FSC 500 QSL Fliesen-/ Badsanierung	FEIN SUPERCUT FSC 500 QSL Heizungs-/Sanitär- Installation	FEIN SUPERCUT FSC 500 QSL Composite	FEIN SUPERCUT FSC 500 QSL Fugensanierung
	Der leistungsstarke Oszillierer mit Schnellspannsystem für Ausbau und Renovierung.	Das leistungsstärkste System für Ausbau und Renovierung mit spezieller Zubehör-Ausstattung für schnelle und präzise Sägearbeiten bei der Montage von Holz.	Das leistungsstärkste System für Ausbau und Renovierung mit spezieller Zubehör-Ausstattung für die Demontage von Altfenstern und den Austausch kittbettverlegter Isolierglasscheiben.	Das leistungsstärkste System für Ausbau und Renovierung mit spezieller Zubehör-Ausstattung für perfektes Austrennen von Fliesen und Entfernen von Fliesenfugen bei der Badsanierung.	Das leistungsstärkste System für Ausbau und Renovierung mit spezieller Zubehör-Ausstattung für die wichtigsten Anwendungen bei Sanitär-Reparaturen.	Das leistungsstärkste System für Ausbau und Renovierung für alle wichtigen Anwendungen bei der Bearbeitung von CFK und GFK Bauteilen.	Das leistungsstärkste System für Ausbau und Renovierung mit spezieller Zubehör-Ausstattung für die Fugensanierung.
Seite	217	217	218	218	219	219	220
Technische Attribute	Nennaufnahme	450 W	450 W	450 W	450 W	450 W	450 W
	Leistungsabgabe	250 W	250 W	250 W	250 W	250 W	250 W
	Schwingungen	10 000 - 19 500 1/min	10 000 - 19 500 1/min	10 000 - 19 500 1/min	10 000 - 19 500 1/min	10 000 - 19 500 1/min	10 000 - 19 500 1/min
	Gewicht nach EPTA	1,60 kg	1,60 kg	1,60 kg	1,60 kg	1,60 kg	1,60 kg
	Kabel mit Stecker	5 m	5 m	5 m	5 m	5 m	5 m
	Werkzeugaufnahme	StarlockMax	StarlockMax	StarlockMax	StarlockMax	StarlockMax	StarlockMax
	Werkzeugwechsel	QuickIN	QuickIN	QuickIN	QuickIN	QuickIN	QuickIN
Mechanische Schnittstelle	●	●	●	●	●	●	●

● enthalten

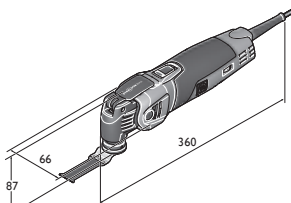

FSC 500 QSL

**FEIN SUPERCUT FSC 500 QSL**

Der leistungsstarke Oszillierer mit Schnellspannsystem für Ausbau und Renovierung.

Zubehör ab Seite 221
Akkuvariante der Maschine siehe
Seite 40

Nennaufnahme	W	450
Leistungsabgabe	W	250
Schwingungen	1/min	10 000 - 19 500
Werkzeugaufnahme		StarlockMax
Werkzeugwechsel		QuickIN
Kabel mit Stecker	m	5
Gewicht nach EPTA	kg	1,60
Bestellnummer		7 229 46 61 00 0
EAN		4014586885247
Preis Euro zzgl. MwSt. [PK03]		399,00
Preis Euro inkl. MwSt. [PK03]		474,81
FEIN Premium Service* zzgl. MwSt.		75,00
FEIN Premium Service* inkl. MwSt.		89,25

FEIN VORTEILE:

- ▶ FEIN Anti-Vibrationssystem. Bis zu 70% weniger Vibrationen durch vollständige Entkopplung des äußeren Motorgehäuses. Für dauerhaft sicheres Arbeiten.
- ▶ Starlock Werkzeugaufnahme-Standard. Perfekter Sitz der Zuhöhere durch 3D-Form. 100% verlustfreie Kraftübertragung für bis zu 35% mehr Arbeitsfortschritt.
- ▶ QuickIN Werkzeugwechsel. Patentiertes werkzeugloses FEIN Schnellspannsystem für sicheren und komfortablen Werkzeugwechsel unter 3 Sekunden.
- ▶ StarlockMax für unbegrenzte Anwendungsvielfalt durch Zugriff auf das komplette Starlock Zubehör-Sortiment.
- ▶ Dauer- und überlastsicherer 450 Watt FEIN Hochleistungsmotor mit hohem Kupferanteil für überragende Schnittgeschwindigkeiten und maximalen Arbeitsfortschritt.
- ▶ Tachogenerator. Hochwertige Elektronik für konstante Drehzahlen auch unter Last. Stufenlose elektronische Drehzahlstellung.
- ▶ Metall-Getriebe. Hohe Belastungsfähigkeit und maximale Lebensdauer. .
- ▶ Integrierte Schnittstelle für zusätzliches Systemzubehör wie Tiefenanschlag u.a.m.
- ▶ Großer Aktionsradius durch 5m langes feindrähtiges Gummikabel in Industriequalität.

Im Preis enthalten:

1 FEIN SUPERCUT FSC 500 QSL, 1 Systainer Sys 1

**FEIN SUPERCUT FSC 500 QSL
Innenausbau Holz**

Das leistungsstärkste System für Ausbau und Renovierung mit spezieller Zubehör-Ausstattung für schnelle und präzise Sägearbeiten bei der Montage von Holz.

Zubehör ab Seite 221
Akkuvariante der Maschine siehe
Seite 40

Nennaufnahme	W	450
Leistungsabgabe	W	250
Schwingungen	1/min	10 000 - 19 500
Werkzeugaufnahme		StarlockMax
Werkzeugwechsel		QuickIN
Kabel mit Stecker	m	5
Gewicht nach EPTA	kg	1,60
Bestellnummer		7 229 46 62 00 0
EAN		4014586885308
Preis Euro zzgl. MwSt. [PK03]		499,00
Preis Euro inkl. MwSt. [PK03]		593,81
FEIN Premium Service* zzgl. MwSt.		75,00
FEIN Premium Service* inkl. MwSt.		89,25

FEIN VORTEILE:

- ▶ FEIN Anti-Vibrationssystem. Bis zu 70% weniger Vibrationen durch vollständige Entkopplung des äußeren Motorgehäuses. Für dauerhaft sicheres Arbeiten.
- ▶ Starlock Werkzeugaufnahme-Standard. Perfekter Sitz der Zuhöhere durch 3D-Form. 100% verlustfreie Kraftübertragung für bis zu 35% mehr Arbeitsfortschritt.
- ▶ QuickIN Werkzeugwechsel. Patentiertes werkzeugloses FEIN Schnellspannsystem für sicheren und komfortablen Werkzeugwechsel unter 3 Sekunden.
- ▶ StarlockMax für unbegrenzte Anwendungsvielfalt durch Zugriff auf das komplette Starlock Zubehör-Sortiment.
- ▶ Dauer- und überlastsicherer 450 Watt FEIN Hochleistungsmotor mit hohem Kupferanteil für überragende Schnittgeschwindigkeiten und maximalen Arbeitsfortschritt.
- ▶ Tachogenerator. Hochwertige Elektronik für konstante Drehzahlen auch unter Last. Stufenlose elektronische Drehzahlstellung.
- ▶ Metall-Getriebe. Hohe Belastungsfähigkeit und maximale Lebensdauer. .
- ▶ Integrierte Schnittstelle für zusätzliches Systemzubehör wie Tiefenanschlag u.a.m.
- ▶ Großer Aktionsradius durch 5m langes feindrähtiges Gummikabel in Industriequalität.

Im Preis enthalten:

1 FEIN SUPERCUT FSC 500 QSL, 1 HSS-Sägeblatt Holz Ø 100 mm, 1 Tiefenanschlag, 2 E-Cut Precision BIM Sägeblätter (Form 205, 208), 5 E-Cut Long-Life Sägeblätter (Form 183, 160, 161, 201, 203), 2 E-Cut Sägeblätter Universal (Form 151, 152), 1 Schleifplatte, je 5 Schleifblätter (K 80, 120, 180), 1 Systainer Sys 1

**FEIN SUPERCUT FSC 500 QSL
Fenster-Reparatur/-austausch**



Zubehör ab Seite 221
Akkuvariante der Maschine siehe Seite 40

Das leistungsstärkste System für Ausbau und Renovierung mit spezieller Zubehör-Ausstattung für die Demontage von Altfenstern und den Austausch kittbetverlegter Isolierglasscheiben.

Nennaufnahme	W	450
Leistungsabgabe	W	250
Schwingungen	1/min	10 000 - 19 500
Werkzeugaufnahme		StarlockMax
Werkzeugwechsel		QuickIN
Kabel mit Stecker	m	5
Gewicht nach EPTA	kg	1,60
Bestellnummer		7 229 46 63 00 0
EAN		4014586885353
Preis Euro zzgl. MwSt. [PK03]		499,00
Preis Euro inkl. MwSt. [PK03]		593,81
FEIN Premium Service* zzgl. MwSt.		75,00
FEIN Premium Service* inkl. MwSt.		89,25

FEIN VORTEILE:

- ▶ FEIN Anti-Vibrationssystem. Bis zu 70% weniger Vibrationen durch vollständige Entkopplung des äußeren Motorgehäuses. Für dauerhaft sicheres Arbeiten.
- ▶ Starlock Werkzeugaufnahme-Standard. Perfekter Sitz der Zubehöre durch 3D-Form. 100% verlustfreie Kraftübertragung für bis zu 35% mehr Arbeitsfortschritt.
- ▶ QuickIN Werkzeugwechsel. Patentiertes werkzeugloses FEIN Schnellspannsystem für sicheren und komfortablen Werkzeugwechsel unter 3 Sekunden.
- ▶ StarlockMax für unbegrenzte Anwendungsvielfalt durch Zugriff auf das komplette Starlock Zubehör-Sortiment.
- ▶ Dauer- und überlastsicherer 450 Watt FEIN Hochleistungsmotor mit hohem Kupferanteil für überragende Schnittgeschwindigkeiten und maximalen Arbeitsfortschritt.
- ▶ Tachogenerator. Hochwertige Elektronik für konstante Drehzahlen auch unter Last. Stufenlose elektronische Drehzahlstellung.
- ▶ Metall-Getriebe. Hohe Belastungsfähigkeit und maximale Lebensdauer. .
- ▶ Integrierte Schnittstelle für zusätzliches Systemzubehör wie Tiefenanschlag u.a.m.
- ▶ Großer Aktionsradius durch 5m langes feindrätiges Gummikabel in Industriequalität.

Im Preis enthalten:

- 1 FEIN SUPERCUT FSC 500 QSL, 1 HSS-Sägeblatt Holz Ø 100 mm, 1 HSS-Sägeblatt Metall (Ø 100 mm), 1 E-CUT Long-Life-Sägeblatt (Form 203), 1 E-CUT Universal Sägeblatt (Form 152), 1 Schneidmesser, Pilzform, 1 Segmentsägeblatt (Form 244), 1 Tiefenanschlag, 1 Schleifplatte, je 5 Schleifblätter (K 80, 120, 180), 1 Systainer Sys 1

**FEIN SUPERCUT FSC 500 QSL
Fliesen-/Badsanierung**



Zubehör ab Seite 221
Akkuvariante der Maschine siehe Seite 40

Das leistungsstärkste System für Ausbau und Renovierung mit spezieller Zubehör-Ausstattung für perfektes Austrennen von Fliesen und Entfernen von Fliesenfugen bei der Badsanierung.

Nennaufnahme	W	450
Leistungsabgabe	W	250
Schwingungen	1/min	10 000 - 19 500
Werkzeugaufnahme		StarlockMax
Werkzeugwechsel		QuickIN
Kabel mit Stecker	m	5
Gewicht nach EPTA	kg	1,60
Bestellnummer		7 229 46 64 00 0
EAN		4014586885360
Preis Euro zzgl. MwSt. [PK03]		499,00
Preis Euro inkl. MwSt. [PK03]		593,81
FEIN Premium Service* zzgl. MwSt.		75,00
FEIN Premium Service* inkl. MwSt.		89,25

FEIN VORTEILE:

- ▶ FEIN Anti-Vibrationssystem. Bis zu 70% weniger Vibrationen durch vollständige Entkopplung des äußeren Motorgehäuses. Für dauerhaft sicheres Arbeiten.
- ▶ Starlock Werkzeugaufnahme-Standard. Perfekter Sitz der Zubehöre durch 3D-Form. 100% verlustfreie Kraftübertragung für bis zu 35% mehr Arbeitsfortschritt.
- ▶ QuickIN Werkzeugwechsel. Patentiertes werkzeugloses FEIN Schnellspannsystem für sicheren und komfortablen Werkzeugwechsel unter 3 Sekunden.
- ▶ StarlockMax für unbegrenzte Anwendungsvielfalt durch Zugriff auf das komplette Starlock Zubehör-Sortiment.
- ▶ Dauer- und überlastsicherer 450 Watt FEIN Hochleistungsmotor mit hohem Kupferanteil für überragende Schnittgeschwindigkeiten und maximalen Arbeitsfortschritt.
- ▶ Tachogenerator. Hochwertige Elektronik für konstante Drehzahlen auch unter Last. Stufenlose elektronische Drehzahlstellung.
- ▶ Metall-Getriebe. Hohe Belastungsfähigkeit und maximale Lebensdauer. .
- ▶ Integrierte Schnittstelle für zusätzliches Systemzubehör wie Tiefenanschlag u.a.m.
- ▶ Großer Aktionsradius durch 5m langes feindrätiges Gummikabel in Industriequalität.

Im Preis enthalten:

- 1 FEIN SUPERCUT FSC 500 QSL, 1 Segmentmesser, diamantbeschichtet (Form 243), 1 Hartmetall-Sägeblatt Ø 105 mm (Form 214), 2 E-CUT Sägeblätter Universal (Form 151, 152), 1 Schneidmesser, Pilzform, 1 Spachtel, 2 Raspeln, hartmetallbeschichtet, Dreieckform, gelocht für Staubabsaugung, 1 Systainer Sys 1



**FEIN SUPERCUT FSC 500 QSL
Heizungs-/Sanitär-Installation**

Das leistungsstärkste System für Ausbau und Renovierung mit spezieller Zubehör-Ausstattung für die wichtigsten Anwendungen bei Sanitär-Reparaturen.



Zubehör ab Seite 221
Akkuvариante der Maschine siehe Seite 40

Nennaufnahme	W	450
Leistungsabgabe	W	250
Schwingungen	1/min	10 000 - 19 500
Werkzeugaufnahme		StarlockMax
Werkzeugwechsel		QuickIN
Kabel mit Stecker	m	5
Gewicht nach EPTA	kg	1,60
Bestellnummer		7 229 46 65 00 0
EAN		4014586885407
Preis Euro zzgl. MwSt. [PK03]		499,00
Preis Euro inkl. MwSt. [PK03]		593,81
FEIN Premium Service* zzgl. MwSt.		75,00
FEIN Premium Service* inkl. MwSt.		89,25

FEIN VORTEILE:

- ▶ FEIN Anti-Vibrationssystem. Bis zu 70% weniger Vibrationen durch vollständige Entkopplung des äußeren Motorgehäuses. Für dauerhaft sicheres Arbeiten.
- ▶ Starlock Werkzeugaufnahme-Standard. Perfekter Sitz der Zubehöre durch 3D-Form. 100% verlustfreie Kraftübertragung für bis zu 35% mehr Arbeitsfortschritt.
- ▶ QuickIN Werkzeugwechsel. Patentiertes werkzeugloses FEIN Schnellspannsystem für sicheren und komfortablen Werkzeugwechsel unter 3 Sekunden.
- ▶ StarlockMax für unbegrenzte Anwendungsvielfalt durch Zugriff auf das komplette Starlock Zubehör-Sortiment.
- ▶ Dauer- und überlastsicherer 450 Watt FEIN Hochleistungsmotor mit hohem Kupferanteil für überragende Schnittgeschwindigkeiten und maximalen Arbeitsfortschritt.
- ▶ Tachogenerator. Hochwertige Elektronik für konstante Drehzahlen auch unter Last. Stufenlose elektronische Drehzahlstellung.
- ▶ Metall-Getriebe. Hohe Belastungsfähigkeit und maximale Lebensdauer. .
- ▶ Integrierte Schnittstelle für zusätzliches Systemzubehör wie Tiefenanschlag u.a.m.
- ▶ Großer Aktionsradius durch 5m langes feindrätiges Gummikabel in Industriequalität.

Im Preis enthalten:

1 FEIN SUPERCUT FSC 500 QSL, 1 Segmentmesser, diamantbeschichtet (Form 243), 3 Aussparwerkzeuge (12, 13 u. 22 mm), 1 Schneidmesser, gerade, lang (Form 239), 2 E-Cut Sägeblätter Universal (Form 151, 152), 1 Spachtel, 1 Raspel, hartmetallbeschichtet, Dreieckform, gelocht für Staubabsaugung, 1 Systainer Sys 1

**FEIN SUPERCUT FSC 500 QSL
Composite**

Das leistungsstärkste System für Ausbau und Renovierung für alle wichtigen Anwendungen bei der Bearbeitung von CFK und GFK Bauteilen.



Zubehör ab Seite 221
Akkuvариante der Maschine siehe Seite 40

Nennaufnahme	W	450
Leistungsabgabe	W	250
Schwingungen	1/min	10 000 - 19 500
Werkzeugaufnahme		StarlockMax
Werkzeugwechsel		QuickIN
Kabel mit Stecker	m	5
Gewicht nach EPTA	kg	1,60
Bestellnummer		7 229 46 67 00 0
EAN		4014586885414
Preis Euro zzgl. MwSt. [PK03]		529,00
Preis Euro inkl. MwSt. [PK03]		629,51
FEIN Premium Service* zzgl. MwSt.		75,00
FEIN Premium Service* inkl. MwSt.		89,25

FEIN VORTEILE:

- ▶ FEIN Anti-Vibrationssystem. Bis zu 70% weniger Vibrationen durch vollständige Entkopplung des äußeren Motorgehäuses. Für dauerhaft sicheres Arbeiten.
- ▶ Starlock Werkzeugaufnahme-Standard. Perfekter Sitz der Zubehöre durch 3D-Form. 100% verlustfreie Kraftübertragung für bis zu 35% mehr Arbeitsfortschritt.
- ▶ QuickIN Werkzeugwechsel. Patentiertes werkzeugloses FEIN Schnellspannsystem für sicheren und komfortablen Werkzeugwechsel unter 3 Sekunden.
- ▶ StarlockMax für unbegrenzte Anwendungsvielfalt durch Zugriff auf das komplette Starlock Zubehör-Sortiment.
- ▶ Dauer- und überlastsicherer 450 Watt FEIN Hochleistungsmotor mit hohem Kupferanteil für überragende Schnittgeschwindigkeiten und maximalen Arbeitsfortschritt.
- ▶ Tachogenerator. Hochwertige Elektronik für konstante Drehzahlen auch unter Last. Stufenlose elektronische Drehzahlstellung.
- ▶ Metall-Getriebe. Hohe Belastungsfähigkeit und maximale Lebensdauer. .
- ▶ Integrierte Schnittstelle für zusätzliches Systemzubehör wie Tiefenanschlag u.a.m.
- ▶ Großer Aktionsradius durch 5m langes feindrätiges Gummikabel in Industriequalität.

Im Preis enthalten:

1 FEIN SUPERCUT FSC 500 QSL, 1 E-Cut Universal Sägeblatt (Form 152), 1 Diamant-Sägeblatt Ø 105 mm, 1 E-CUT Hartmetall-Sägeblatt (Form 191), 1 Hartmetall-Feile, 1 Schleifplatte, je 5 Schleifblätter (K 80, 120, 180), 1 Raspel, hartmetallbeschichtet, Dreieckform, gelocht für Staubabsaugung, 1 Absaugvorrichtung, 1 Kunststoff-Werkzeugkoffer

Oszillieren

FEIN SUPERCUT FSC 500 QSL
Fugensanierung

Zubehör ab Seite 221

Akkuvariante der Maschine siehe Seite 40

Das leistungsstärkste System für Ausbau und Renovierung mit spezieller Zubehör-Ausstattung für die Fugensanierung.

Nennaufnahme	W	450
Leistungsabgabe	W	250
Schwingungen	1/min	10 000 - 19 500
Werkzeugaufnahme		StarlockMax
Werkzeugwechsel		QuickIN
Kabel mit Stecker	m	5
Gewicht nach EPTA	kg	1,60
Bestellnummer		7 229 46 70 00 0
EAN		4014586886176
Preis Euro zzgl. MwSt. [PK03]		559,00
Preis Euro inkl. MwSt. [PK03]		665,21
FEIN Premium Service* zzgl. MwSt.		75,00
FEIN Premium Service* inkl. MwSt.		89,25

FEIN VORTEILE:

- ▶ FEIN Anti-Vibrationssystem. Bis zu 70% weniger Vibrationen durch vollständige Entkopplung des äußeren Motorgehäuses. Für dauerhaft sicheres Arbeiten.
- ▶ Starlock Werkzeugaufnahme-Standard. Perfekter Sitz der Zubehöre durch 3D-Form. 100% verlustfreie Kraftübertragung für bis zu 35% mehr Arbeitsfortschritt.
- ▶ QuickIN Werkzeugwechsel. Patentiertes werkzeugloses FEIN Schnellspannsystem für sicheren und komfortablen Werkzeugwechsel unter 3 Sekunden.
- ▶ StarlockMax für unbegrenzte Anwendungsvielfalt durch Zugriff auf das komplette Starlock Zubehör-Sortiment.
- ▶ Dauer- und überlastsicherer 450 Watt FEIN Hochleistungsmotor mit hohem Kupferanteil für überragende Schnittgeschwindigkeiten und maximalen Arbeitsfortschritt.
- ▶ Tachogenerator. Hochwertige Elektronik für konstante Drehzahlen auch unter Last. Stufenlose elektronische Drehzahlstellung.
- ▶ Metall-Getriebe. Hohe Belastungsfähigkeit und maximale Lebensdauer. .
- ▶ Integrierte Schnittstelle für zusätzliches Systemzubehör wie Tiefenanschlag u.a.m.
- ▶ Großer Aktionsradius durch 5m langes feindrähtiges Gummikabel in Industriequalität.
- ▶ Größtes Zubehör-Sortiment mit Starlock-, StarlockPlus- und StarlockMax-Aufnahme in FEIN Qualität.

Im Preis enthalten:





1 FEIN SUPERCUT FSC 500 QSL, 1 Absaugvorrichtung, 1 vibrationsdämpfender Bügelhandgriff, 1 Schneidmesser, gerade, lang (Form 239), 5 Schneidmesser, gerade (Form 236), 1 Reinigungsmesser, diamantbeschichtet, gerade (Form 237), 1 Reinigungsblock, 1 Kunststoff-Werkzeugkoffer

Starlock: Der neue Systemstandard für oszillierende Elektrowerkzeuge.

In Kombination mit den neuen FEIN Maschinen ermöglicht Starlock einen absolut sicheren und schnellen Zubehörwechsel in Rekordzeit unter 3 Sekunden. Gleichzeitig ist der perfekte Sitz und damit die optimale Kraftübertragung garantiert. Das Ergebnis: Je nach eingesetztem Zubehör ergibt sich ein um ca. 35% höherer Arbeitsfortschritt, eine spürbar bessere Präzision und ein vermindertes Laufgeräusch. Selbstverständlich sind die neuen Zubehöre 100% kompatibel zu allen älteren im Markt befindlichen FEIN Oszillierern. Zum Schutz der einzelnen Maschinen vor Überlastung und Beschädigung ist das System in 3 Leistungsklassen unterteilt: Starlock, StarlockPlus und StarlockMax.

Was sich nicht geändert hat: FEIN Original-Zubehör wird laufend um neue sinnvolle Zubehöre weiter entwickelt und ist das umfangreichste Zubehör-Programm im Markt. Das Leistungsspektrum eines Oszillierers lässt sich nur mit dem richtigen Zubehör voll ausschöpfen. Die außerordentliche Qualität und Standzeit des FEIN Original Zubehörs in Kombination mit perfekten Arbeitsergebnissen sorgen für ein hervorragendes Preis- / Leistungsverhältnis. Somit ist das FEIN Original-Zubehör immer die beste Wahl.

Die nachfolgende Tabelle zeigt übersichtlich auf, welches Zubehör auf welches Produkt passt:

	 STARLOCK	 STARLOCK PLUS	 STARLOCK MAX	
Starlock (SL)	SL	SLP	SLM	
BOSCH GOP 12 V-28 PMF 220 CE, PMF 250 CES	✓	✗	✗	✗
StarlockPlus (SLP)				
FEIN MULTITALENT: AFMT 12 SL, AFMT 12 QSL FMT 250 SL, FMT 250 QSL				
FEIN MULTIMASTER: AFMM 18 QSL FMM 350 QSL	✓	✓	✗	✗
BOSCH: GOP 30-28, GOP 40-30, GOP 18 V-28 PMF 350 CES				
StarlockMax (SLM)				
FEIN SUPERCUT: AFSC 18 QSL, AFSC 18 QCSL FSC 500 QSL	✓	✓	✓	✗
BOSCH GOP 55-36				
Kompatibilität zu FEIN Maschinen ohne Starlock-Aufnahme				
FEIN MULTITALENT/ MULTIMASTER (- 03/2016)	✓	✓	✗	✗
FEIN SUPERCUT CONSTRUCTION (- 03/2016) FSC 2.0 Q, AFSC 18		✓		
FEIN SUPERCUT AUTOMOTIVE FSC 1.6 Q, FSC 1.7 Q, AFSC 1.7 Q, AFSC 1.7 QC		+ Adapter 3 52 22 952 05 0		✓
FEIN SUPERCUT AUTOMOTIVE FSC 1.6, FSC 1.7		✓		
		+ Adapter 3 52 22 952 04 0		
Sonstige Multi-Tools				
Makita, Hitachi, Metabo, Milwaukee, AEG, Einhell, Ryobi, Skil, etc.	✓	✗	✗	✗

STARLOCK

Universelle Starlock-Aufnahme, passend für alle gängigen Multifunktionswerkzeuge im Markt.

STARLOCK PLUS

StarlockPlus-Aufnahme, passend für alle gängigen Multifunktionswerkzeuge mit StarlockPlus- und StarlockMax-Aufnahme sowie für alle FEIN MULTIMASTER und MULTITALENT.

STARLOCK MAX

StarlockMax-Aufnahme, einsetzbar auf allen Multifunktionswerkzeugen mit geeigneter Aufnahme. Mit Adapter auch für alle FEIN SUPERCUT.

FEIN SUPERCUT 12-Kant-Aufnahme, passend für alle FEIN SUPERCUT FSC 2.0 (Q), FSC 1.6 (Q), (A)FSC 1.7 (Q), AFSC 18

Starlock, der neue Werkzeugaufnahme-Standard für Multi-Tools ist eine zum Patent angemeldete gemeinsame Entwicklung von FEIN und BOSCH. Starlock, StarlockPlus und StarlockMax sind eingetragene Warenzeichen der C. & E. Fein GmbH und der Robert Bosch GmbH.

✓ kompatibel ✗ nicht kompatibel

Oszillieren

Sägen



Sägeblatt

Für alle weichen Werkstoffe. Segmentiert, ideal zum Arbeiten in Ecken und an Kanten ohne Überschnitt.

Ø mm	Aufnahme	Bestellnummer	Preis Euro zzgl. MwSt.	Preis Euro inkl. MwSt.
85	SL	6 35 02 113 21 0	18,28	21,75



HSS-Sägeblatt

Voll-HSS-Sägeblatt mit Metall-Verzahnung für Blech bis ca. 1 mm. Auch für Kunststoffe, GFK, Holz, Kitt und Buntmetalle. Hervorragende Schnittgeschwindigkeit. Saubere, dünne Schnittlinie. Durch Kreisform gute Wirtschaftlichkeit.

Ø mm	Aufnahme	VE St	Bestellnummer	Preis Euro zzgl. MwSt.	Preis Euro inkl. MwSt.
85	SL	1	6 35 02 097 21 0	18,72	22,28
85	SL	2	6 35 02 097 22 0	35,57	42,33
85	SL	5	6 35 02 097 23 0	84,24	100,25



HSS-Sägeblatt

Voll-HSS-Sägeblatt mit Metall-Verzahnung für Blech bis ca. 1 mm. Auch für Kunststoffe, GFK, Holz, Kitt und Buntmetalle. Hervorragende Schnittgeschwindigkeit. Saubere, dünne Schnittlinie. Segmentiert, ideal zum Arbeiten in Ecken und an Kanten ohne Überschnitt.

Ø mm	Aufnahme	VE St	Bestellnummer	Preis Euro zzgl. MwSt.	Preis Euro inkl. MwSt.
85	SL	1	6 35 02 106 21 0	21,47	25,55
85	SL	2	6 35 02 106 22 0	40,79	48,54
85	SL	5	6 35 02 106 23 0	96,62	114,98



HSS-Sägeblatt

Bi-Metall für hohe Standzeiten. Metall-Verzahnung für Blech bis ca. 1 mm. Auch für Kunststoffe, GFK, Holz, Kitt und Buntmetalle. Plan zur Oberfläche arbeiten. Durch Kreisform gute Wirtschaftlichkeit.

Ø mm	Aufnahme	VE St	Bestellnummer	Preis Euro zzgl. MwSt.	Preis Euro inkl. MwSt.
85	SL	1	6 35 02 174 21 0	38,26	45,53
85	SL	5	6 35 02 174 23 0	172,17	204,88



HSS-Sägeblatt

Bi-Metall für hohe Standzeiten. Metall-Verzahnung für Blech bis ca. 1 mm. Auch für Kunststoffe, GFK, Holz, Kitt und Buntmetalle. Plan zur Oberfläche arbeiten. Durch Kreisform und extra großen Durchmesser optimale Wirtschaftlichkeit.

Ø mm	Aufnahme	VE St	Bestellnummer	Preis Euro zzgl. MwSt.	Preis Euro inkl. MwSt.
100	SLP	1	6 35 02 175 21 0	39,83	47,40
100	SLP	5	6 35 02 175 23 0	179,24	213,30



HSS-Sägeblatt

Bi-Metall für hohe Standzeiten. Metall-Verzahnung für Blech bis ca. 1 mm. Auch für Kunststoffe, GFK, Holz, Kitt und Buntmetalle. Plan zur Oberfläche arbeiten. Segmentiert, ideal zum Arbeiten in Ecken und an Kanten ohne Überschnitt.

Ø mm	Aufnahme	VE St	Bestellnummer	Preis Euro zzgl. MwSt.	Preis Euro inkl. MwSt.
100	SLP	1	6 35 02 196 21 0	39,83	47,40
100	SLP	5	6 35 02 196 23 0	179,24	213,30



HSS-Sägeblatt

Bi-Metall für hohe Standzeiten. Geschränkte Holzverzahnung. Hervorragende Standzeit, hohe Schnittqualität und guter Arbeitsfortschritt. Als „Mini-Kreissäge“ ideal für lange, gerade Schnitte und zum Ausschneiden von verlegtem Parkett, Laminat und Wandvertäfelungen.

Ø mm	Aufnahme	VE St	Bestellnummer	Preis Euro zzgl. MwSt.	Preis Euro inkl. MwSt.
100	SLP	1	6 35 02 176 21 0	47,45	56,47



HSS-Sägeblatt Set

Bi-Metall für hohe Standzeiten. Geschränkte Holzverzahnung. Hervorragende Standzeit, hohe Schnittqualität und guter Arbeitsfortschritt. Als „Mini-Kreissäge“ ideal für lange, gerade Schnitte und zum Ausschneiden von verlegtem Parkett, Laminat und Wandvertäfelungen. Der Tiefenanschlag kann auch mit vielen anderen FEIN Zubehören eingesetzt werden. Für exaktes Arbeiten auf Tiefe. StarlockPlus-Aufnahme. Lieferumfang: 1 HSS-Sägeblatt, 1 Tiefenanschlag (passend für FMM 350 QSL, AFMM 18 QSL, AFSC 18 QSL, FSC 500 QSL)

Ø mm	Aufnahme	Bestellnummer	Preis Euro zzgl. MwSt.	Preis Euro inkl. MwSt.
100	SLP	3 52 22 952 01 0	61,72	73,45



Berührschutz

Ersatz-Berührschutz für HSS-Sägeblatt 6 35 02 176 21 0.

Bestellnummer	Preis Euro zzgl. MwSt.	Preis Euro inkl. MwSt.
3 43 00 000 00 1	4,12	4,90



Tiefenanschlag

Tiefenanschlag für alle Sägeblätter. Für exaktes Arbeiten auf Tiefe. Effektiver Schutz von Sägeblatt und Werkstück. Inhalt: 1 Adapter zur Befestigung an der Maschine, 360° frei drehbar. 1 Tiefenanschlag, 1 auf Tiefe einstellbarer Führungsschlitten. Nur verwendbar mit (A)FMM oder (A)FSC.

Bestellnummer	Preis Euro zzgl. MwSt.	Preis Euro inkl. MwSt.
3 21 27 069 01 0	17,64	20,99



Zubehörset Best of E-Cut

Bestehend aus 6 verschiedenen E-Cut Sägeblättern mit Bi-Metall-Verzahnung zum Vorteilspreis in einer praktischen Kunststoff-Aufbewahrungs-Box. Inhalt: je 1 x E-Cut Universal Sägeblatt 28 mm und 44 mm breit sowie je 2 E-Cut Long-Life Sägeblätter 35 mm und 65 mm breit.

Aufnahme	Bestellnummer	Preis Euro zzgl. MwSt.	Preis Euro inkl. MwSt.
SLP	3 52 22 942 05 0	59,00	70,21



E-Cut Sägeblatt Combo

Zusammenstellung der 3 wichtigsten FEIN E-Cut Sägeblätter für den universellen Einsatz. Preisvorteil gegenüber Einzelbezug. Für alle Säge-Anwendungen perfekt ausgestattet. Lieferumfang: je 1 E-Cut Long-Life Sägeblatt 35 mm und 65 mm breit und 1 E-Cut Universal-Sägeblatt 44 mm breit.

Aufnahme	Bestellnummer	Preis Euro zzgl. MwSt.	Preis Euro inkl. MwSt.
SLP	3 52 22 952 03 0	39,90	47,48



E-Cut Long-Life-Sägeblatt

Bi-Metall mit geschänkter Holzverzahnung für alle Holz-, Gipskarton- und Kunststoffmaterialien. Hervorragende Standzeit, hohe Schnittqualität und guter Arbeitsfortschritt. Äußerst robust, unempfindlich auch gegen im Holz befindliche Nägel (bis ca. Ø 4 mm), Mauerwerk etc. Kurze, sehr schmale Form für kleinste Aussparungen.

Breite mm	Länge mm	Aufnahme	VE St	Bestellnummer	Preis Euro zzgl. MwSt.	Preis Euro inkl. MwSt.
10	30	SL	1	6 35 02 184 21 0	7,72	9,19
10	30	SL	3	6 35 02 184 22 0	22,00	26,18
10	30	SL	5	6 35 02 184 23 0	34,74	41,34
10	30	SL	10	6 35 02 184 24 0	65,62	78,09
10	30	SL	50	6 35 02 184 25 0	289,50	344,51
20	34	SL	1	6 35 02 183 21 0	10,00	11,90
20	34	SL	3	6 35 02 183 22 0	28,50	33,92
20	34	SL	5	6 35 02 183 23 0	45,00	53,55
20	34	SL	10	6 35 02 183 24 0	85,00	101,15
20	34	SL	50	6 35 02 183 25 0	375,00	446,25



E-Cut Long-Life-Sägeblatt

Bi-Metall mit geschränkter Holzverzahnung für alle Holz-, Gipskarton- und Kunststoffmaterialien. Hervorragende Standzeit, hohe Schnittqualität und guter Arbeitsfortschritt. Äußerst robust, unempfindlich auch gegen im Holz befindliche Nägel (bis ca. Ø 4 mm), Mauerwerk etc.

Mittlere Breite, taillierte Form für optimale Schnittgeschwindigkeit und gute Spanabfuhr.

Breite mm	Länge mm	VE Aufnahme	St	Bestellnummer	Preis Euro zzgl. MwSt.	Preis Euro inkl. MwSt.
35	50	SL	1	6 35 02 160 21 0	13,10	15,59
35	50	SL	3	6 35 02 160 22 0	37,34	44,43
35	50	SL	5	6 35 02 160 23 0	58,95	70,15
35	50	SL	10	6 35 02 160 24 0	111,35	132,51
35	50	SL	50	6 35 02 160 25 0	491,25	584,59



E-Cut Long-Life-Sägeblatt

Bi-Metall mit geschränkter Holzverzahnung für alle Holz-, Gipskarton- und Kunststoffmaterialien. Hervorragende Standzeit, hohe Schnittqualität und guter Arbeitsfortschritt. Äußerst robust, unempfindlich auch gegen im Holz befindliche Nägel (bis ca. Ø 4 mm), Mauerwerk etc.

Breite Form für maximale Schneidleistung und lange gerade Schnitte.

Breite mm	Länge mm	VE Aufnahme	St	Bestellnummer	Preis Euro zzgl. MwSt.	Preis Euro inkl. MwSt.
50	50	SL	1	6 35 02 221 21 0	14,21	16,91
50	50	SL	3	6 35 02 221 22 0	40,50	48,20
50	50	SL	5	6 35 02 221 23 0	63,95	76,10
50	50	SL	10	6 35 02 221 24 0	120,79	143,74
50	50	SL	50	6 35 02 221 25 0	532,88	634,13
65	50	SL	1	6 35 02 228 21 0	13,30	15,83
65	50	SL	3	6 35 02 228 22 0	37,91	45,11
65	50	SL	5	6 35 02 228 23 0	59,85	71,22
65	50	SL	10	6 35 02 228 24 0	113,05	134,53
65	50	SL	50	6 35 02 228 25 0	498,75	593,51



E-Cut Long-Life-Sägeblatt

Bi-Metall mit geschränkter Holzverzahnung für alle Holz-, Gipskarton- und Kunststoffmaterialien. Hervorragende Standzeit, hohe Schnittqualität und guter Arbeitsfortschritt. Äußerst robust, unempfindlich auch gegen im Holz befindliche Nägel (bis ca. Ø 4 mm), Mauerwerk etc.

Extra breite Form für maximale Schneidleistung und lange gerade Schnitte.

Breite mm	Länge mm	VE Aufnahme	St	Bestellnummer	Preis Euro zzgl. MwSt.	Preis Euro inkl. MwSt.
65	50	SLP	1	6 35 02 161 21 0	14,49	17,24
65	50	SLP	3	6 35 02 161 22 0	41,31	49,16
65	50	SLP	5	6 35 02 161 23 0	65,23	77,62
65	50	SLP	10	6 35 02 161 24 0	123,21	146,62
65	50	SLP	50	6 35 02 161 25 0	543,54	646,81



E-Cut Standard-Sägeblatt

Geschränkte Verzahnung für alle Holz-, Gipskarton- und Kunststoffmaterialien, hohe Schnittqualität und gute Schnittgeschwindigkeit.

Mittlere Breite, taillierte Form für optimale Schnittgeschwindigkeit und gute Spanabfuhr.

Breite mm	Länge mm	VE Aufnahme	St	Bestellnummer	Preis Euro zzgl. MwSt.	Preis Euro inkl. MwSt.
35	50	SL	1	6 35 02 133 21 0	11,37	13,53
35	50	SL	3	6 35 02 133 22 0	32,40	38,56
35	50	SL	5	6 35 02 133 23 0	51,17	60,89
35	34	SL	10	6 35 02 133 24 0	96,65	115,01
35	50	SL	50	6 35 02 133 25 0	426,38	507,39



E-Cut Standard-Sägeblatt

Geschränkte Verzahnung für alle Holz-, Gipskarton- und Kunststoffmaterialien, hohe Schnittqualität und gute Schnittgeschwindigkeit.

Breite Form für maximale Schneidleistung und lange gerade Schnitte.

Breite mm	Länge mm	VE Aufnahme	St	Bestellnummer	Preis Euro zzgl. MwSt.	Preis Euro inkl. MwSt.
65	50	SLP	1	6 35 02 134 21 0	12,53	14,91
65	50	SLP	3	6 35 02 134 22 0	35,70	42,48
65	50	SLP	5	6 35 02 134 23 0	56,37	67,08
65	50	SLP	10	6 35 02 134 24 0	106,47	126,70
65	50	SLP	50	6 35 02 134 25 0	469,71	558,95



E-Cut Standard-Sägeblatt curved

Geschränkte Verzahnung für alle Holz-, Gipskarton- und Kunststoffmaterialien, hohe Schnittqualität und gute Schnittgeschwindigkeit. Gekrümmte Schneidgeometrie für optimales Eintauchverhalten und saubere präzise Schnittkanten besonders auf glatten Oberflächen.

Schmale, taillierte Form für optimale Schnittgeschwindigkeit und gute Spanabfuhr.

Breite mm	Länge mm	VE Aufnahme	St	Bestellnummer	Preis Euro zzgl. MwSt.	Preis Euro inkl. MwSt.
35	55	SL	1	6 35 02 227 21 0	11,60	13,80
35	55	SL	3	6 35 02 227 22 0	33,06	39,34
35	55	SL	5	6 35 02 227 23 0	52,20	62,12
35	55	SL	10	6 35 02 227 24 0	98,60	117,33
35	55	SL	50	6 35 02 227 25 0	435,00	517,65



E-Cut Standard-Sägeblatt curved

Geschränkte Verzahnung für alle Holz-, Gipskarton- und Kunststoffmaterialien, hohe Schnittqualität und gute Schnittgeschwindigkeit. Gekrümmte Schneidgeometrie für optimales Eintauchverhalten und saubere präzise Schnittkanten besonders auf glatten Oberflächen.

Mittlere Breite für vielseitige Einsatzmöglichkeiten.

Breite mm	Länge mm	VE Aufnahme	St	Bestellnummer	Preis Euro zzgl. MwSt.	Preis Euro inkl. MwSt.
50	50	SL	1	6 35 02 226 21 0	12,11	14,41
50	50	SL	3	6 35 02 226 22 0	34,51	41,07
50	50	SL	5	6 35 02 226 23 0	54,50	64,86
50	50	SL	10	6 35 02 226 24 0	102,94	122,50
50	50	SL	50	6 35 02 226 25 0	454,13	540,41



E-Cut Standard-Sägeblatt curved

Geschränkte Verzahnung für alle Holz-, Gipskarton- und Kunststoffmaterialien, hohe Schnittqualität und gute Schnittgeschwindigkeit. Gekrümmte Schneidgeometrie für optimales Eintauchverhalten und saubere präzise Schnittkanten besonders auf glatten Oberflächen.

Breite Form für maximale Schneidleistung und lange gerade Schnitte.

Breite mm	Länge mm	VE Aufnahme	St	Bestellnummer	Preis Euro zzgl. MwSt.	Preis Euro inkl. MwSt.
65	50	SL	1	6 35 02 225 21 0	12,53	14,91
65	50	SL	3	6 35 02 225 22 0	35,71	42,49
65	50	SL	5	6 35 02 225 23 0	56,39	67,10
65	50	SL	10	6 35 02 225 24 0	106,51	126,75
65	50	SL	50	6 35 02 225 25 0	469,88	559,16



E-Cut Precision BIM-Sägeblatt

Bi-Metall mit doppelreihiger Japan-Verzahnung für alle Holzwerkstoffe, Gipskarton und weiche Kunststoffe. Erhöhte Standzeit und Robustheit. Schnellster Arbeitsfortschritt und höchste Präzision.

Schmale, taillierte Form für optimale Schnittgeschwindigkeit und gute Spanabfuhr.

Breite mm	Länge mm	VE Aufnahme	St	Bestellnummer	Preis Euro zzgl. MwSt.	Preis Euro inkl. MwSt.
35	50	SL	1	6 35 02 205 21 0	15,19	18,08
35	50	SL	3	6 35 02 205 22 0	43,29	51,52
35	50	SL	5	6 35 02 205 23 0	68,36	81,35
35	50	SL	10	6 35 02 205 24 0	129,12	153,65
35	50	SL	50	6 35 02 205 25 0	569,63	677,86



E-Cut Precision BIM-Sägeblatt

Bi-Metall mit doppelreihiger Japan-Verzahnung für alle Holzwerkstoffe, Gipskarton und weiche Kunststoffe. Erhöhte Standzeit und Robustheit. Schnellster Arbeitsfortschritt und höchste Präzision.

Mittlere Breite für vielseitige Einsatzmöglichkeiten.

Breite mm	Länge mm	VE Aufnahme	St	Bestellnummer	Preis Euro zzgl. MwSt.	Preis Euro inkl. MwSt.
45	50	SLP	1	6 35 02 206 21 0	15,91	18,93
45	50	SLP	3	6 35 02 206 22 0	45,35	53,97
45	50	SLP	5	6 35 02 206 23 0	71,60	85,20
45	50	SLP	10	6 35 02 206 24 0	135,25	160,95
45	50	SLP	50	6 35 02 206 25 0	596,70	710,07



E-Cut Precision BIM-Sägeblatt

Bi-Metall mit doppelreihiger Japan-Verzahnung für alle Holzwerkstoffe, Gipskarton und weiche Kunststoffe. Erhöhte Standzeit und Robustheit. Schnellster Arbeitsfortschritt und höchste Präzision.

Breite Form für effektives Sägen.

Breite mm	Länge mm	VE Aufnahme	St	Bestellnummer	Preis Euro zzgl. MwSt.	Preis Euro inkl. MwSt.
55	50	SLP	1	6 35 02 207 21 0	16,33	19,43
55	50	SLP	3	6 35 02 207 22 0	46,54	55,38
55	50	SLP	5	6 35 02 207 23 0	73,49	87,45
55	50	SLP	10	6 35 02 207 24 0	138,81	165,18
55	50	SLP	50	6 35 02 207 25 0	612,39	728,74



E-Cut Precision BIM-Sägeblatt

Bi-Metall mit doppelreihiger Japan-Verzahnung für alle Holzwerkstoffe, Gipskarton und weiche Kunststoffe. Erhöhte Standzeit und Robustheit. Schnellster Arbeitsfortschritt und höchste Präzision.

Extra breite Form für maximale Schneidleistung und lange gerade Schnitte.

Breite mm	Länge mm	VE Aufnahme	St	Bestellnummer	Preis Euro zzgl. MwSt.	Preis Euro inkl. MwSt.
65	50	SLP	1	6 35 02 208 21 0	16,75	19,93
65	50	SLP	3	6 35 02 208 22 0	47,74	56,81
65	50	SLP	5	6 35 02 208 23 0	75,37	89,69
65	50	SLP	10	6 35 02 208 24 0	142,36	169,41
65	50	SLP	50	6 35 02 208 25 0	628,07	747,40
65	50	SL	1	6 35 02 229 21 0	13,80	16,42
65	50	SL	3	6 35 02 229 22 0	39,33	46,80
65	50	SL	5	6 35 02 229 23 0	62,10	73,90
65	50	SL	10	6 35 02 229 24 0	117,30	139,59
65	50	SL	50	6 35 02 229 25 0	517,50	615,83



E-Cut Precision-Sägeblatt

Doppelreihige Japan-Verzahnung für alle Holzwerkstoffe, Gipskarton und weiche Kunststoffe. Schnellster Arbeitsfortschritt und höchste Präzision.

Schmale, taillierte Form für optimale Schnittgeschwindigkeit und gute Spanabfuhr.

Breite mm	Länge mm	VE Aufnahme	St	Bestellnummer	Preis Euro zzgl. MwSt.	Preis Euro inkl. MwSt.
35	50	SL	1	6 35 02 126 21 0	13,67	16,27
35	50	SL	3	6 35 02 126 22 0	38,96	46,36
35	50	SL	5	6 35 02 126 23 0	61,52	73,21
35	50	SL	10	6 35 02 126 24 0	116,20	138,28
35	50	SL	50	6 35 02 126 25 0	512,63	610,03



E-Cut Precision-Sägeblatt

Doppelreihige Japan-Verzahnung für alle Holzwerkstoffe, Gipskarton und weiche Kunststoffe. Schnellster Arbeitsfortschritt und höchste Präzision.

Mittlere Breite für vielseitige Einsatzmöglichkeiten.

Breite mm	Länge mm	VE Aufnahme	St	Bestellnummer	Preis Euro zzgl. MwSt.	Preis Euro inkl. MwSt.
45	50	SLP	1	6 35 02 198 21 0	14,32	17,04
45	50	SLP	3	6 35 02 198 22 0	40,81	48,56
45	50	SLP	5	6 35 02 198 23 0	64,44	76,68
45	50	SLP	10	6 35 02 198 24 0	121,73	144,86
45	50	SLP	50	6 35 02 198 25 0	537,03	639,07



E-Cut Precision-Sägeblatt

Doppelreihige Japan-Verzahnung für alle Holzwerkstoffe, Gipskarton und weiche Kunststoffe. Schnellster Arbeitsfortschritt und höchste Präzision.

Breite Form für effektives Sägen.

Breite mm	Länge mm	VE Aufnahme	St	Bestellnummer	Preis Euro zzgl. MwSt.	Preis Euro inkl. MwSt.
55	50	SLP	1	6 35 02 199 21 0	14,70	17,49
55	50	SLP	3	6 35 02 199 22 0	41,89	49,85
55	50	SLP	5	6 35 02 199 23 0	66,15	78,72
55	50	SLP	10	6 35 02 199 24 0	124,94	148,68
55	50	SLP	50	6 35 02 199 25 0	551,19	655,92



E-Cut Precision-Sägeblatt

Doppelreihige Japan-Verzahnung für alle Holzwerkstoffe, Gipskarton und weiche Kunststoffe. Schnellster Arbeitsfortschritt und höchste Präzision.

Extra breite Form für maximale Schneidleistung und lange gerade Schnitte.

Breite mm	Länge mm	VE Aufnahme	St	Bestellnummer	Preis Euro zzgl. MwSt.	Preis Euro inkl. MwSt.
65	50	SLP	1	6 35 02 127 21 0	15,08	17,95
65	50	SLP	3	6 35 02 127 22 0	42,96	51,12
65	50	SLP	5	6 35 02 127 23 0	67,84	80,73
65	50	SLP	10	6 35 02 127 24 0	128,14	152,49
65	50	SLP	50	6 35 02 127 25 0	565,34	672,75
65	50	SL	1	6 35 02 230 21 0	13,30	15,83
65	50	SL	3	6 35 02 230 22 0	37,91	45,11
65	50	SL	5	6 35 02 230 23 0	59,85	71,22
65	50	SL	10	6 35 02 230 24 0	113,05	134,53
65	50	SL	50	6 35 02 230 25 0	498,75	593,51



E-Cut Universal-Sägeblatt

Bi-Metall mit gewellter Universalverzahnung. Breites Anwendungsspektrum für Blech bis 2 mm, Alu-Profile, Cu-Rohre, Holz, Gipskarton und Kunststoffe.

Schmale, taillierte Form für optimale Schnittgeschwindigkeit und gute Spanabfuhr.

Breite mm	Länge mm	VE Aufnahme	St	Bestellnummer	Preis Euro zzgl. MwSt.	Preis Euro inkl. MwSt.
28	60	SLP	1	6 35 02 151 21 0	14,95	17,79
28	60	SLP	3	6 35 02 151 22 0	42,58	50,67
28	60	SLP	5	6 35 02 151 23 0	67,20	79,97
28	60	SLP	10	6 35 02 151 24 0	126,80	150,89
28	50	SLP	50	6 35 02 151 25 0	559,73	666,08
28	55	SL	1	6 35 02 222 21 0	14,74	17,54
28	55	SL	3	6 35 02 222 22 0	42,01	49,99
28	55	SL	5	6 35 02 222 23 0	66,33	78,93
28	55	SL	10	6 35 02 222 24 0	125,29	149,10
28	55	SL	50	6 35 02 222 25 0	552,75	657,77



E-Cut Universal-Sägeblatt

Bi-Metall mit gewellter Universalverzahnung. Breites Anwendungsspektrum für Blech bis 2 mm, Alu-Profile, Cu-Rohre, Holz, Gipskarton und Kunststoffe.

Mittlere Breite, taillierte Form für optimale Schnittgeschwindigkeit und gute Spanabfuhr.

Breite mm	Länge mm	VE Aufnahme	St	Bestellnummer	Preis Euro zzgl. MwSt.	Preis Euro inkl. MwSt.
44	60	SLP	1	6 35 02 152 21 0	15,79	18,79
44	60	SLP	3	6 35 02 152 22 0	45,00	53,55
44	60	SLP	5	6 35 02 152 23 0	71,05	84,55
44	60	SLP	10	6 35 02 152 24 0	134,21	159,71
44	60	SLP	50	6 35 02 152 25 0	592,11	704,61
44	55	SL	1	6 35 02 223 21 0	15,48	18,42
44	55	SL	3	6 35 02 223 22 0	44,12	52,50
44	55	SL	5	6 35 02 223 23 0	69,66	82,90
44	55	SL	10	6 35 02 223 24 0	131,58	156,58
44	55	SL	50	6 35 02 223 25 0	580,50	690,80



E-CUT Fine-Sägeblatt

Bi-Metall mit feiner Verzahnung für Blech bis 2 mm, Alu-Profile, Cu-Rohre. Auch für GFK und andere harte Kunststoffe. Äußerst präzise und sehr gut kontrollierbare Schnitte mit besonders dünner Schnittlinie. Schmale, taillierte Form für optimale Schnittgeschwindigkeit und gute Spanabfuhr.

Breite mm	Länge mm	VE Aufnahme	St	Bestellnummer	Preis Euro zzgl. MwSt.	Preis Euro inkl. MwSt.
30	50	SL	1	6 35 02 157 21 0	10,00	11,90
30	50	SL	3	6 35 02 157 22 0	28,50	33,92
30	50	SL	5	6 35 02 157 23 0	45,00	53,55
30	50	SL	10	6 35 02 157 24 0	85,00	101,15
30	50	SL	50	6 35 02 157 25 0	375,00	446,25



Hartmetall-Sägeblatt

Offene Verzahnung für perfekte saubere Schnittkanten in CFK-/GFK-Materialien ohne Delamination. Verzugsfreie, lange gerade Schnitte mit hoher Schnittgeschwindigkeit und Präzision. Extra dünne Ausführung. Schnittbreite ca. 1,2 mm. Segmentiert, ideal zum Arbeiten in Ecken und an Kanten ohne Überschnitt.

Ø mm	Aufnahme	Bestellnummer	Preis Euro zzgl. MwSt.	Preis Euro inkl. MwSt.
90	SLP	6 35 02 187 21 0	37,00	44,03



Diamant-Sägeblatt

Offene Verzahnung für perfekte saubere Schnittkanten in CFK-/GFK-Materialien ohne Delamination. Verzugsfreie, lange gerade Schnitte mit hoher Schnittgeschwindigkeit und Präzision. Diamant-Beschichtung für überragende Standzeit. Extra dünne Ausführung. Schnittbreite ca. 1,2 mm. Segmentiert, ideal zum Arbeiten in Ecken und an Kanten ohne Überschnitt.

Ø mm	Aufnahme	Bestellnummer	Preis Euro zzgl. MwSt.	Preis Euro inkl. MwSt.
90	SLP	6 35 02 188 21 0	75,07	89,33



E-Cut Hartmetall-Sägeblatt

Materialschonend sägen mit perfekten sauberen Schnittkanten in CFK-/GFK-Materialien ohne Delamination. Besonders geeignet für präzise Aussparungen und kurze Schnitte. Exaktes Arbeiten bis in Ecken und an Kanten.

Breite mm	Länge mm	Aufnahme	Bestellnummer	Preis Euro zzgl. MwSt.	Preis Euro inkl. MwSt.
35	50	SLP	6 35 02 191 21 0	26,11	31,07



E-Cut Diamant-Sägeblatt

Diamant-Beschichtung für überragende Standzeit. Materialschonend sägen mit perfekten sauberen Schnittkanten in CFK-/GFK-Materialien ohne Delamination. Besonders geeignet für präzise Aussparungen und kurze Schnitte. Exaktes Arbeiten bis in Ecken und an Kanten.

Breite mm	Länge mm	Aufnahme	Bestellnummer	Preis Euro zzgl. MwSt.	Preis Euro inkl. MwSt.
35	50	SLP	6 35 02 193 21 0	42,43	50,49



Zubehörset Best of Renovation

34-teiliges Zubehörset für zahlreiche Renovierungsarbeiten zum Vorteilspreis in einer praktischen Kunststoff-Aufbewahrungs-Box. Universell einsetzbar zum Sägen, Schleifen, Trennen u.v.m. Attraktiver Preisvorteil gegenüber Einzelbezug. Inhalt: je 1 E-CUT Long-Life-Sägeblatt 10 und 20 mm, je 3 E-CUT Long-Life-Sägeblätter 35 und 65 mm, je 1 E-CUT Universal Sägeblatt 28 und 44 mm, 1 HSS-Sägeblatt, segmentiert Ø 85 mm, 1 Hartmetall-Sägeblatt, segmentiert Ø 90 mm, 1 Hartmetallfeile 10 mm, 1 fester, kurzer Spachtel, 1 Schleifplatte Dreiecksform, ungelocht, mit je 3 Schleifblättern Korn 60, 80, 120, 180, 1 Schleifteller Ø 115 mm mit je 2 Schleifblättern Korn 60, 80, 180.

Aufnahme	Bestellnummer	Preis Euro zzgl. MwSt.	Preis Euro inkl. MwSt.
SLP	3 52 22 942 06 0	159,00	189,21

Schleifen



Zubehörset Best of Sanding

61-teiliges Zubehörset für alle Schleifarbeiten an Ecken und Kanten sowie für mittlere bis große Flächen in einer praktischen Kunststoff-Aufbewahrungs-Box. Attraktiver Preisvorteil gegenüber Einzelbezug. Inhalt: 1 Schleifplatte Dreiecksform, ungelocht, mit je 10 Schleifblättern Korn 60, 80, 120, 180, 1 Schleifteller Ø 115 mm mit je 6 Schleifblättern Korn 60, 80, 180, 1 Hartmetall-Raspel, Dreiecksform.

Aufnahme	Bestellnummer	Preis Euro zzgl. MwSt.	Preis Euro inkl. MwSt.
SLP	3 52 22 942 04 0	59,00	70,21



Schleifplatten-Set, ungelocht

Standard-Ausführung. Kunststoff-Trägerplatte zur Vermeidung von Beschädigungen und Markierungen auf dem Werkstück. Dreiecksform, Klettenhaftteil.

Aufnahme	VE St	Bestellnummer	Preis Euro zzgl. MwSt.	Preis Euro inkl. MwSt.
SL	2	6 38 06 129 22 0	10,21	12,15



Schleifplatten-Set, flach

Für sehr schmale, flache Öffnungen (z.B. Lamellen an Schränken, Fensterläden). Kunststoff-Trägerplatte zur Vermeidung von Beschädigungen und Markierungen auf dem Werkstück. Dreiecksform, flache Ausführung, Klettenhaftteil.

Aufnahme	VE St	Bestellnummer	Preis Euro zzgl. MwSt.	Preis Euro inkl. MwSt.
SL	2	6 38 06 142 22 0	13,83	16,46



Schleifplatte, superweich

Für spezielle Einsatzgebiete wie das Ausbessern von Aluminiumfelgen und Lackreparaturen. Kunststoff-Trägerplatte zur Vermeidung von Beschädigungen und Markierungen auf dem Werkstück. Nur mit „Schleifblättern, superweich“ verwenden. Dreiecksform, superweiche Ausführung, Klettenhaftteil.

Aufnahme	VE St	Bestellnummer	Preis Euro zzgl. MwSt.	Preis Euro inkl. MwSt.
SL	2	6 38 06 141 22 0	13,83	16,46



Schleifblatt-Set

50 Schleifblätter unterschiedlichster Körnungen für den universellen Einsatz von Grob- bis Feinschliff auf nahezu allen Materialien. Korund-Schleifkörner und Vollkunarharzbindung garantieren hohe Abtragsleistung, geringes Zusetzen und hohe Standzeit. Inhalt: je 10 Schleifblätter Korn 60, 80, 120, 180, 240, ungelocht, mit Kletten Schnellbefestigung. Preisvorteil gegenüber Einzelbezug.

Bestellnummer	Preis Euro zzgl. MwSt.	Preis Euro inkl. MwSt.
6 37 17 082 03 3	15,30	18,21



Schleifblätter

Korund-Schleifkörner und Vollkunstharzbindung garantieren hohe Abtragsleistung, geringes Zusetzen und hohe Standzeit. Für den universellen Einsatz auf nahezu allen Materialien. Ungelocht, Klettschnellbefestigung.

Korn	VE St	Bestellnummer	Preis Euro zzgl. MwSt.	Preis Euro inkl. MwSt.
36	5	6 37 17 086 04 8	3,97	4,72
40	5	6 37 17 081 04 6	3,68	4,38
60	5	6 37 17 082 04 9	3,68	4,38
80	5	6 37 17 083 04 3	3,68	4,38
100	5	6 37 17 084 04 1	3,68	4,38
120	5	6 37 17 085 04 5	3,68	4,38
150	5	6 37 17 087 04 2	3,68	4,38
180	5	6 37 17 088 04 0	3,68	4,38
220	5	6 37 17 089 04 4	3,68	4,38
240	5	6 37 17 090 04 6	3,68	4,38
36	50	6 37 17 086 01 0	22,20	26,42
40	50	6 37 17 081 01 8	15,30	18,21
60	50	6 37 17 082 01 1	15,30	18,21
80	50	6 37 17 083 01 5	15,30	18,21
100	50	6 37 17 084 01 3	15,30	18,21
120	50	6 37 17 085 01 7	15,30	18,21
150	50	6 37 17 087 01 4	15,30	18,21
180	50	6 37 17 088 01 2	15,30	18,21
220	50	6 37 17 089 01 6	15,30	18,21
240	50	6 37 17 090 01 8	15,30	18,21



Schleifblätter, Zirkon

Hervorragende Abtragsleistung auf extrem harten Oberflächen wie Klarlacke (z.B. Parkettlacke) oder Metall. Das Schleifblatt für alle Bodenbelags-Arbeiten. Äußerst stabile Papierqualität durch extrem schwere Vollkunstharzbindung mit hochwertiger Zirkonkorund-Beschichtung. Ungelocht, Klettschnellbefestigung.

Korn	VE St	Bestellnummer	Preis Euro zzgl. MwSt.	Preis Euro inkl. MwSt.
40	35	6 37 17 243 01 0	14,64	17,42
60	35	6 37 17 244 01 0	14,64	17,42
80	35	6 37 17 245 01 0	14,64	17,42



Schleifblätter, superweich

Spezielle Schleifblätter zur Bearbeitung von Aluminiumfelgen, Ausbesserungsarbeiten bei Staubeinschlüssen, Lackläufern, Overspray auf Holz, Kunststoff, Metall etc. Nur in Verbindung mit Schleifplatte 6 38 06 141 02 6 einsetzbar. Ungelocht, Klettschnellb

Korn	VE St	Bestellnummer	Preis Euro zzgl. MwSt.	Preis Euro inkl. MwSt.
240	50	6 37 17 126 01 5	15,99	19,03
320	50	6 37 17 127 01 9	15,99	19,03
400	50	6 37 17 128 01 7	15,99	19,03
500	50	6 37 17 179 01 6	15,99	19,03



Schleifblätter, Stein

Speziell für die Bearbeitung von Natur- und Kunststein. Für perfektes Oberflächen-Finish im Feinschliff bis Korn 800 erhältlich. Ungelocht, Klettschnellbefestigung.

Korn	VE St	Bestellnummer	Preis Euro zzgl. MwSt.	Preis Euro inkl. MwSt.
40	50	6 37 17 120 01 4	17,51	20,84
80	50	6 37 17 121 01 3	16,09	19,15
120	50	6 37 17 122 01 6	15,65	18,62
220	50	6 37 17 123 01 0	15,65	18,62
320	50	6 37 17 124 01 8	15,65	18,62
400	50	6 37 17 125 01 2	15,65	18,62
600	50	6 37 17 175 01 7	15,65	18,62
800	50	6 37 17 176 01 0	15,65	18,62



Schleiffinger

Für den Einsatz an sehr engen und tief liegenden Stellen, in Sicken, Nuten, Öffnungen und Falzen. Auch im Formenbau, an Wölbungen und in Hohlkehlen. Kunststoff-Trägerplatte zur Vermeidung von Beschädigungen und Markierungen auf dem Werkstück. Fingerform, Klettenhafterteil.

Aufnahme	VE St	Bestellnummer	Preis Euro zzgl. MwSt.	Preis Euro inkl. MwSt.
SL	2	6 38 06 159 22 0	10,94	13,02



Schleifblätter für Schleiffinger

Mit Klettschnellbefestigung, vollkunstharzgebunden, hohe Abtragsleistung, Korund. Einsatzgebiet: Holz, Metall, Lötstellen, GFK, Kunststoff, Lack, Spachtel und Leder. 20er-Pack.

Korn	VE St	Bestellnummer	Preis Euro zzgl. MwSt.	Preis Euro inkl. MwSt.
40	20	6 37 17 184 01 2	5,10	6,07
60	20	6 37 17 185 01 6	5,10	6,07
80	20	6 37 17 186 01 9	5,10	6,07
100	20	6 37 17 187 01 3	5,10	6,07
120	20	6 37 17 188 01 1	5,10	6,07
150	20	6 37 17 189 01 5	5,10	6,07
180	20	6 37 17 190 01 7	5,10	6,07
220	20	6 37 17 191 01 6	5,10	6,07
240	20	6 37 17 192 01 9	5,10	6,07



Profil-Schleifset

22-teiliges Set zum Schleifen in Nuten und an Außenradien. Inhalt: 1 Halter mit 6 unterschiedliche Profil-Einsätzen. 1x V-Form für 90°-Winkel, 1x Trapezform für Nut- und Feder-Verbindungen, 1x gerade Form für Profile, 1x konvexe Form (groß), je 1x konkave und konvexe Form (klein) sowie je 5 Schleifblätter Korn 80, 120 und 180.

Aufnahme	Bestellnummer	Preis Euro zzgl. MwSt.	Preis Euro inkl. MwSt.
SLP	6 38 10 031 01 0	39,59	47,11



Schleifpapier für Profil-Schleifset

Korund-Schleifkörner und Vollkunstharzbindung garantieren hohe Abtragsleistung, geringes Zusetzen und hohe Standzeit. Für den universellen Einsatz auf nahezu allen Materialien, ungelocht.

Korn	VE St	Bestellnummer	Preis Euro zzgl. MwSt.	Preis Euro inkl. MwSt.
80	25	6 37 17 217 01 6	8,26	9,83
120	25	6 37 17 218 01 4	8,26	9,83
180	25	6 37 17 219 01 8	8,26	9,83



Schleifplatten-Set, gelocht

Standard-Ausführung für das Schleifen mit Staubabsaugung. Kunststoff-Trägerplatte zur Vermeidung von Beschädigungen und Markierungen auf dem Werkstück. Dreiecksform, gelochte Ausführung, Klettenhafterteil.

Aufnahme	VE St	Bestellnummer	Preis Euro zzgl. MwSt.	Preis Euro inkl. MwSt.
SL	2	6 38 06 136 22 0	15,66	18,64



Schleifblatt-Set

50 Schleifblätter unterschiedlichster Körnungen für den universellen Einsatz von Grob- bis Feinschliff auf nahezu allen Materialien. Korund-Schleifkörner und Vollkunstharzbindung garantieren hohe Abtragsleistung, geringes Zusetzen und hohe Standzeit. Inhalt: je 10 Schleifblätter Korn 60, 80, 120, 180, 240, gelocht, für den Einsatz mit gelochter Schleifplatte und Staubabsaugung, Klettschnellbefestigung. Preisvorteil gegenüber Einzelbezug.

Bestellnummer	Preis Euro zzgl. MwSt.	Preis Euro inkl. MwSt.
6 37 17 109 03 5	16,38	19,49



Schleifblätter, gelocht

Korund-Schleifkörner und Vollkunstharzbindung garantieren hohe Abtragsleistung, geringes Zusetzen und hohe Standzeit. Für den universellen Einsatz auf nahezu allen Materialien. Gelocht, für den Einsatz mit gelochter Schleifplatte und Staubabsaugung, Klettenschnellbefestigung.

Korn	VE St	Bestellnummer	Preis Euro zzgl. MwSt.	Preis Euro inkl. MwSt.
36	5	6 37 17 107 04 9	4,72	5,62
40	5	6 37 17 108 04 7	3,97	4,72
60	5	6 37 17 109 04 1	3,97	4,72
80	5	6 37 17 110 04 3	3,97	4,72
100	5	6 37 17 111 04 2	3,97	4,72
120	5	6 37 17 112 04 5	3,97	4,72
150	5	6 37 17 113 04 9	3,97	4,72
180	5	6 37 17 114 04 7	3,97	4,72
220	5	6 37 17 115 04 1	3,97	4,72
240	5	6 37 17 116 04 4	3,97	4,72
36	50	6 37 17 107 01 1	25,50	30,35
40	50	6 37 17 108 01 9	16,38	19,49
60	50	6 37 17 109 01 3	16,38	19,49
80	50	6 37 17 110 01 5	16,38	19,49
100	50	6 37 17 111 01 4	16,38	19,49
120	50	6 37 17 112 01 7	16,38	19,49
150	50	6 37 17 113 01 1	16,38	19,49
180	50	6 37 17 114 01 9	16,38	19,49
220	50	6 37 17 115 01 3	16,38	19,49
240	50	6 37 17 116 01 6	16,38	19,49



Schleifblätter, Zirkon

Hervorragende Abtragsleistung auf extrem harten Oberflächen wie Klarlacke (z.B. Parkettlacke) oder Metall. Das Schleifblatt für alle Bodenbelags-Arbeiten. Äußerst stabile Papierqualität durch extrem schwere Vollkunstharzbindung mit hochwertiger Zirkonkorund-Beschichtung. Gelocht, für den Einsatz mit gelochter Schleifplatte und Staubabsaugung, Klettenschnellbefestigung.

Korn	VE St	Bestellnummer	Preis Euro zzgl. MwSt.	Preis Euro inkl. MwSt.
40	35	6 37 17 236 01 0	15,67	18,65
60	35	6 37 17 237 01 0	15,67	18,65
80	35	6 37 17 238 01 0	15,67	18,65



Schleifset

Zum wirtschaftlichen Schleifen von Rand- und Eckbereichen, sowie mittleren Flächen. Die Alternative zum Exzenter- oder Schwingschleifer. Kein Rückschlageffekt an Kanten. Einfache Handhabung, sehr gute Abtragsleistung. Kunststoff-Trägerplatte zur Vermeidung von Beschädigungen und Markierungen auf dem Werkstück.

Lieferumfang: 1 große gelochte Dreiecks-Schleifplatte (Kantenlänge 130 mm), je 2 gelochte Schleifblätter Korn 60, 80, 180.

Aufnahme	Bestellnummer	Preis Euro zzgl. MwSt.	Preis Euro inkl. MwSt.
SLP	6 38 06 204 21 0	28,46	33,87



Schleifblätter, gelocht

Passend zur großen Dreiecks-Schleifplatte mit Kantenlänge 130 mm.

Korund-Schleifkörner und Vollkunstharzbindung garantieren hohe Abtragsleistung, geringes Zusetzen und hohe Standzeit. Für den universellen Einsatz auf nahezu allen Materialien. Gelocht, für den Einsatz mit gelochter Schleifplatte und Staubabsaugung, Klettenschnellbefestigung.

Korn	VE St	Bestellnummer	Preis Euro zzgl. MwSt.	Preis Euro inkl. MwSt.
40	16	6 37 17 292 02 0	10,10	12,02
60	16	6 37 17 293 02 0	10,10	12,02
80	16	6 37 17 294 02 0	10,10	12,02
120	16	6 37 17 295 02 0	10,10	12,02
180	16	6 37 17 296 02 0	10,10	12,02
240	16	6 37 17 297 02 0	10,10	12,02



Schleifblatt-Set

16 Schleifblätter unterschiedlichster Körnungen für den universellen Einsatz von Grob- bis Feinschliff auf nahezu allen Materialien. Korund-Schleifkörner und Vollkunstharzbindung garantieren hohe Abtragsleistung, geringes Zusetzen und hohe Standzeit. Inhalt: je 4 Schleifblätter für große Dreiecks-Schleifplatte (Kantenlänge 130 mm), Korn 60, 80, 120, 180, gelocht, für den Einsatz mit und ohne Staubabsaugung, Klettenschnellbefestigung. Preisvorteil gegenüber Einzelbezug.

Bestellnummer	Preis Euro zzgl. MwSt.	Preis Euro inkl. MwSt.
3 52 22 952 10 0	9,90	11,78



Schleifblätter, Zirkon

Passend zur großen Dreiecks-Schleifplatte mit Kantenlänge 130 mm.

Hervorragende Abtragsleistung auf extrem harten Oberflächen wie Klarlacke (z.B. Parkettlacke) oder Metall. Das Schleifblatt für alle Bodenbelags-Arbeiten. Äußerst stabile Papierqualität durch extrem schwere Vollkunstharzbindung mit hochwertiger Zirkonkorund-Beschichtung. Gelocht, für den Einsatz mit gelochter Schleifplatte und Staubabsaugung, Klettenschnellbefestigung.

Korn	VE St	Bestellnummer	Preis Euro zzgl. MwSt.	Preis Euro inkl. MwSt.
40	12	6 37 17 298 01 0	17,24	20,52
60	12	6 37 17 299 01 0	17,24	20,52
80	12	6 37 17 300 01 0	17,24	20,52



Schleifblatt-Set, Zirkon

12 Schleifblätter mit hervorragender Abtragsleistung auf extrem harten Oberflächen wie Klarlacke (z.B. Parkettlacke) oder Metall. Das Schleifblatt für alle Bodenbelags-Arbeiten. Äußerst stabile Papierqualität durch extrem schwere Vollkunstharzbindung mit hochwertiger Zirkonkorund-Beschichtung. Inhalt: je 4 Schleifblätter für große Dreiecks-Schleifplatte (Kantenlänge 130 mm), Korn 40, 60, 80, gelocht, für den Einsatz mit und ohne Staubabsaugung, Klettenschnellbefestigung. Preisvorteil gegenüber Einzelbezug.

Bestellnummer	Preis Euro zzgl. MwSt.	Preis Euro inkl. MwSt.
3 52 22 952 11 0	16,90	20,11



Schleifset

Zum schnellen und wirtschaftlichen Schleifen von mittleren Flächen. Die Alternative zum Exzenter- oder Schwingschleifer. Kein Rückschlageffekt an Kanten. Einfache Handhabung, sehr gute Abtragsleistung. Mit und ohne Staubabsaugung einsetzbar. Kunststoff-Trägerplatte zur Vermeidung von Beschädigungen und Markierungen auf dem Werkstück.

Runde Form, gelochte Ausführung, Klettenschnellbefestigung. Lieferumfang: 1 Schleifteller Ø 115 mm, je 2 gelochte Schleifblätter Korn 60, 80, 180.

Ø mm	Aufnahme	Bestellnummer	Preis Euro zzgl. MwSt.	Preis Euro inkl. MwSt.
115	SLP	6 38 06 195 21 0	23,67	28,17



Schleifblatt-Set

16 Schleifblätter unterschiedlichster Körnungen für den universellen Einsatz von Grob- bis Feinschliff auf nahezu allen Materialien. Korund-Schleifkörner und Vollkunstharzbindung garantieren hohe Abtragsleistung, geringes Zusetzen und hohe Standzeit. Inhalt: je 4 Schleifblätter Ø 115 mm, Korn 60, 80, 120, 180, gelocht, für den Einsatz mit und ohne Staubabsaugung, Klettenschnellbefestigung. Preisvorteil gegenüber Einzelbezug.

Bestellnummer	Preis Euro zzgl. MwSt.	Preis Euro inkl. MwSt.
6 37 17 227 01 0	10,10	12,02



Schleifblätter

Korund-Schleifkörner und Vollkunstharzbindung garantieren hohe Abtragsleistung, geringes Zusetzen und hohe Standzeit. Für den universellen Einsatz auf nahezu allen Materialien. Ø 115 mm, gelocht, für den Einsatz mit und ohne Staubabsaugung, Klettenschnellbefestigung.

Korn	VE St	Bestellnummer	Preis Euro zzgl. MwSt.	Preis Euro inkl. MwSt.
40	16	6 37 17 230 02 0	10,10	12,02
60	16	6 37 17 227 02 0	10,10	12,02
80	16	6 37 17 228 02 0	10,10	12,02
120	16	6 37 17 229 01 0	10,10	12,02
180	16	6 37 17 231 02 0	10,10	12,02
240	16	6 37 17 232 01 0	10,10	12,02



Schleifblätter, Zirkon

Hervorragende Abtragsleistung auf extrem harten Oberflächen wie Klarlacke (z.B. Parkettlacke) oder Metall. Das Schleifblatt für alle Bodenbelags-Arbeiten. Äußerst stabile Papierqualität durch extrem schwere Vollkunstharzbindung mit hochwertiger Zirkonkorund-Beschichtung. Ø 115 mm, gelocht, für den Einsatz mit und ohne Staubabsaugung, Klettenschnellbefestigung.

Korn	VE St	Bestellnummer	Preis Euro zzgl. MwSt.	Preis Euro inkl. MwSt.
40	12	6 37 17 233 01 0	17,24	20,52
60	12	6 37 17 234 01 0	17,24	20,52
80	12	6 37 17 235 01 0	17,24	20,52



Schleifblatt-Set, Zirkon

12 Schleifblätter mit hervorragender Abtragsleistung auf extrem harten Oberflächen wie Klarlacke (z.B. Parkettlacke) oder Metall. Das Schleifblatt für alle Bodenbelags-Arbeiten. Äußerst stabile Papierqualität durch extrem schwere Vollkunstharzbindung mit hochwertiger Zirkonkorund-Beschichtung. Inhalt: je 4 Schleifblätter Ø 115 mm, Korn 40, 60, 80, gelocht, für den Einsatz mit und ohne Staubabsaugung, Klettenschnellbefestigung. Preisvorteil gegenüber Einzelbezug.

Bestellnummer	Preis Euro zzgl. MwSt.	Preis Euro inkl. MwSt.
6 37 17 233 02 0	17,24	20,52

Trennen, Feilen



Hartmetall-Sägeblatt

Zum Austrennen schadhafter Fliesenfugen. Auch zum Fräsen von Schlitzten in Putz, Gasbeton und ähnlichen Baumaterialien sowie zur Reinigung und Nacharbeit von Stabdecksfugen. Nicht für sehr harte Epoxid- oder Zementfugen geeignet. Die wirtschaftliche Alternative zu Diamant-Werkzeugen. Segmentiert, ideal zum Arbeiten in Ecken und an Kanten ohne Überschnitt. Schnittbreite ca. 2,2 mm.

Ø mm	Aufnahme	VE St	Bestellnummer	Preis Euro zzgl. MwSt.	Preis Euro inkl. MwSt.
90	SLP	1	6 35 02 169 21 0	27,99	33,31
90	SLP	5	6 35 02 169 23 0	125,96	149,89
75	SL	1	6 35 02 118 21 0	23,57	28,05
75	SL	5	6 35 02 118 23 0	106,07	126,22



Hartmetall-Sägeblatt

Zum Austrennen schadhafter Fliesenfugen. Auch zum Fräsen von Schlitzten in Putz, Gasbeton und ähnlichen Baumaterialien sowie zur Reinigung und Nacharbeit von Stabdecksfugen. Nicht für sehr harte Epoxid- oder Zementfugen geeignet. Die wirtschaftliche Alternative zu Diamant-Werkzeugen. Extra dünne Ausführung. Schnittbreite ca. 1,2 mm. Segmentiert, ideal zum Arbeiten in Ecken und an Kanten ohne Überschnitt.

Ø mm	Aufnahme	VE St	Bestellnummer	Preis Euro zzgl. MwSt.	Preis Euro inkl. MwSt.
90	SLP	1	6 35 02 170 21 0	28,82	34,30
90	SLP	5	6 35 02 170 23 0	129,69	154,33
75	SL	1	6 35 02 125 21 0	23,57	28,05
75	SL	5	6 35 02 125 23 0	106,07	126,22



Diamant-Sägeblatt

Zum Austrennen von Marmor-, Epoxidharz- und Trassfugen. Hervorragende Standzeit. Auch für sehr harte Epoxid- oder Zementfugen geeignet. Die richtige Wahl für häufigen Einsatz und anspruchsvolle Aufgaben. Segmentiert, ideal zum Arbeiten in Ecken und an Kanten ohne Überschnitt. Schnittbreite ca. 2,2 mm.

Ø mm	Aufnahme	VE St	Bestellnummer	Preis Euro zzgl. MwSt.	Preis Euro inkl. MwSt.
90	SLP	1	6 35 02 166 21 0	59,00	70,21
90	SLP	5	6 35 02 166 23 0	265,50	315,95
75	SL	1	6 35 02 114 21 0	49,90	59,38
75	SL	5	6 35 02 114 23 0	224,55	267,21



Diamant-Sägeblatt

Zum Austrennen von Marmor-, Epoxidharz- und Trassfugen. Hervorragende Standzeit. Auch für sehr harte Epoxid- oder Zementfugen geeignet. Die richtige Wahl für häufigen Einsatz und anspruchsvolle Aufgaben. Extra dünne Ausführung. Schnittbreite ca. 1,2 mm. Segmentiert, ideal zum Arbeiten in Ecken und an Kanten ohne Überschnitt.

Ø mm	Aufnahme	VE St	Bestellnummer	Preis Euro zzgl. MwSt.	Preis Euro inkl. MwSt.
90	SLP	1	6 35 02 217 21 0	59,00	70,21
90	SLP	5	6 35 02 217 23 0	265,50	315,95
75	SL	1	6 35 02 216 21 0	49,90	59,38
75	SL	5	6 35 02 216 23 0	224,55	267,21



Hartmetall-Raspel

Zum Grobschliff von Spachtelmasse, Fliesenkleber, Beton, Stein und Holz. Dreiecksform, Kantenlänge 80 mm, gelocht, auch mit Staubabsaugung einsetzbar.

Aufnahme	Bestellnummer	Preis Euro zzgl. MwSt.	Preis Euro inkl. MwSt.
SL	6 37 31 001 21 0	25,22	30,01



Hartmetall-Raspel

Zum Grobschliff von Spachtelmasse, Fliesenkleber, Beton, Stein und Holz. Für den Einsatz an sehr engen und tief liegenden Stellen, in Sicken, Nuten, Öffnungen und Falzen. Auch im Formenbau, an Wölbungen und in Hohlkehlen und für künstlerische Arbeiten. Fingerform, beidseitige Beschichtung.

Aufnahme	Bestellnummer	Preis Euro zzgl. MwSt.	Preis Euro inkl. MwSt.
SLP	6 37 31 002 21 0	32,10	38,20



Fliesenfugen-Reiniger

Zum schnellen und wirtschaftlichen Reinigen stark verschmutzter Fliesenfugen. Die Alternative zur aufwendigen Komplettsanierung. Für alle Fugenbreiten geeignet.

Aufnahme	VE St	Bestellnummer	Preis Euro zzgl. MwSt.	Preis Euro inkl. MwSt.
SLP	2	6 37 19 011 22 0	18,49	22,00



Reinigungsblock

Rhombus zur Reinigung der Hartmetall- und Diamant-Werkzeuge.

Bestellnummer	Preis Euro zzgl. MwSt.	Preis Euro inkl. MwSt.
6 37 19 007 01 0	19,69	23,43



Zubehörset Best of Tileworking

3-teiliges Zubehörset für Renovierungs- und Sanierungsarbeiten im Sanitärbereich in einer praktischen Kunststoff-Aufbewahrungs-Box. Attraktiver Preisvorteil gegenüber Einzelbezug. Inhalt: 1 Hartmetall-Raspel Dreiecksform, 1 Diamant-Sägeblatt, segmentiert, Ø 90 mm, 1 Hartmetall-Sägeblatt Ø 90 mm, segmentiert, extra dünn.

Aufnahme	Bestellnummer	Preis Euro zzgl. MwSt.	Preis Euro inkl. MwSt.
SLP	3 52 22 942 07 0	82,19	97,81



Hartmetall-Feile

Zum Entgraten und Ausfeilen von CFK-/GFK-Materialien, Kunststoffen und Holz. Besonders geeignet für kleine Aussparungen.

Breite mm	Länge mm	Aufnahme	Bestellnummer	Preis Euro zzgl. MwSt.	Preis Euro inkl. MwSt.
10	30	SLP	6 37 06 019 21 0	18,20	21,66



Säge- und Feil-Set

Ideale Kombination für kleiner Aussparungen und Arbeiten an beengten Stellen z. B. für viele Installationsarbeiten, Schalter-Einbau, Modellbau u.v.m.
Lieferumfang: je 1 E-Cut Sägeblatt Long-Life 10 mm und 20 mm, 1 Hartmetall-Feile 10 mm.

Aufnahme	Bestellnummer	Preis Euro zzgl. MwSt.	Preis Euro inkl. MwSt.
SLP	3 52 22 952 02 0	24,48	29,13

Schneiden, Schaben



Fester Spachtel

Kurze Ausführung. Zum Entfernen von hartnäckigen Altlacken, Klebstoffresten, Teppichboden, Fliesenkleber und Unterbodenbeschichtungen.

Aufnahme	Bestellnummer	Preis Euro zzgl. MwSt.	Preis Euro inkl. MwSt.
SL	6 39 03 226 21 0	14,04	16,71



Fester Spachtel

Lange Ausführung. Zum Entfernen von hartnäckigen Altlacken, Klebstoffresten, Teppichboden, Fliesenkleber und Unterbodenbeschichtungen.

Aufnahme	Bestellnummer	Preis Euro zzgl. MwSt.	Preis Euro inkl. MwSt.
SLP	6 39 03 234 21 0	14,28	16,99



Flexibler Spachtel

Kurze Ausführung. Zum Entfernen von Silikon- oder Acrylfugen im Sanitärbereich sowie von Aufklebern.

Aufnahme	Bestellnummer	Preis Euro zzgl. MwSt.	Preis Euro inkl. MwSt.
SL	6 39 03 165 21 0	7,61	9,06



Multimesser

Zum Schneiden von Teppich, PVC-Boden, Karton, Bitumenschindeln und Dachpappe. Mit drei Schneidflächen.

Aufnahme	VE St	Bestellnummer	Preis Euro zzgl. MwSt.	Preis Euro inkl. MwSt.
SL	1	6 39 03 251 21 0	18,90	22,49
SL	5	6 39 03 251 23 0	85,05	101,21



Schneidmesser

Zum schnellen und sicheren Austrennen von Stabdeck-Fugenmaterialien. Auch an Problemstellen wie Kajütenaufbauten, Poller, Dollborden, Klampen und Kurven.

Messerbreite mm	Aufnahme	Bestellnummer	Preis Euro zzgl. MwSt.	Preis Euro inkl. MwSt.
3	SLP	6 39 03 200 21 0	31,17	37,09
4	SLP	6 39 03 201 21 0	31,17	37,09
5	SLP	6 39 03 202 21 0	31,17	37,09
6	SLP	6 39 03 233 21 0	31,17	37,09



Schneidmesser

Pilzform, zum Schneiden von Silikon und weichem Kittmaterial sowie zum Separieren von Isolierglas-Einheiten.

Aufnahme	VE St	Bestellnummer	Preis Euro zzgl. MwSt.	Preis Euro inkl. MwSt.
SL	5	6 39 03 245 23 0	24,90	29,63



HSS-Kreismesser

Für universelle Schneidarbeiten in Leder, Kunststofffolien, Dachpappe, Kork, etc.

Ø mm	Aufnahme	Bestellnummer	Preis Euro zzgl. MwSt.	Preis Euro inkl. MwSt.
100	SLP	6 39 03 235 21 0	50,35	59,92

Reinigen, Polieren



Borstenvlies

Borstenvlies zur Reinigung von Bootsdecks oder Reinigung/Politur von Anti-Slip-Strukturen. Mit Klettschnellbefestigung.

VE St	Bestellnummer	Preis Euro zzgl. MwSt.	Preis Euro inkl. MwSt.
2	6 37 23 031 01 0	9,70	11,54



Filzpolierplatte

Zum Aufpolieren von Metallteilen, sowie zum Polieren und Effektpolieren von Stein und Steinerzeugnissen. Gelcoat-Beschichtungen an Booten lassen sich ebenfalls bearbeiten. Kunststoff-Trägerplatte zur Vermeidung von Beschädigungen und Markierungen auf dem Werkstück. Materialbezogene Poliermittel erhalten Sie im qualifizierten Fachhandel.

Aufnahme	VE St	Bestellnummer	Preis Euro zzgl. MwSt.	Preis Euro inkl. MwSt.
SL	2	6 38 06 140 22 0	27,71	32,97



Filzpolierpad

Filzpolierpad zur Politur von Bootsdecks (Gelcoat), Chrom, Edelstahl, Alu, Buntmetalle. Mit Klettschnellbefestigung.

VE St	Bestellnummer	Preis Euro zzgl. MwSt.	Preis Euro inkl. MwSt.
5	6 37 23 032 01 0	16,97	20,19



Filzpolierpad

Ø 115 mm, mit Klettschnellbefestigung. Vielseitig einsetzbar, zum Polieren von Chrom, Edelstahl, Polycarbonatmaterialien sowie Gelcoat-Bootsdecks, zum Auspolieren von Lackkratzern und Entfernen von Anlauffarben an Auspuffanlagen.

VE St	Bestellnummer	Preis Euro zzgl. MwSt.	Preis Euro inkl. MwSt.
5	6 37 23 036 01 0	18,81	22,38



Schleifblätter, Schaumrücken

zum Entfernen von Kratzern aus Lacken, Gelcoat, Acryl- und Polycarbonat-Gläsern, Lacken, klar-lackiertem Holz, Möbel u.v.m. Für beste Oberflächenqualität. Ø 115 mm mit Schaumstoff-Kaschierung, Klettschnellbefestigung. Perfekt als Vorstufe zum Polieren mit Filzpolierpad und FEIN Politur EXTRA.

Korn	VE St	Bestellnummer	Preis Euro zzgl. MwSt.	Preis Euro inkl. MwSt.
500	5	6 37 17 246 01 0	12,94	15,40
1000	5	6 37 17 247 01 0	12,94	15,40



Poliermittel

FEIN Politur EXTRA auf Aluminium-Oxyd Basis zum Polieren von Gelcoat sowie zum Entfernen von Kratzern in Fahrzeuglacken.

Inhalt ml	Bestellnummer	Preis Euro zzgl. MwSt.	Preis Euro inkl. MwSt.
250	6 37 26 030 01 0	17,19	20,46

Allgemeines Zubehör



Tisch- und Bohrständerhalterung

Perfekt für Präzisionsausschnitte: das Elektrowerkzeug kann an Tisch und Werkbank eingespannt und das Werkstück sicher herangeführt werden. Auch ein Einspannen in handelsübliche Bohrständer mit 43 mm Spannhals-Durchmesser ist möglich – hier kann über die Mechanik millimetergenau zugestellt werden. Passend für FEIN MULTIMASTER und FEIN SUPERCUT.

Bestellnummer	Preis Euro zzgl. MwSt.	Preis Euro inkl. MwSt.
9 26 02 083 01 0	43,52	51,79



Absaug-Set

2 Schleifplatten, gelocht; je 5 Schleifblätter, gelocht, Korn 60, 80, 120; 1 Absaughaube mit Saugrohr; 1 Adapter; 2 Filzdichtungen. Für MULTIMASTER FMM 350 Q / QSL.

Bestellnummer	Preis Euro zzgl. MwSt.	Preis Euro inkl. MwSt.
9 26 02 091 00 0	38,08	45,32



Absaug-Set

2 Schleifplatten, gelocht; je 5 Schleifblätter, gelocht, Korn 60, 80, 120; 1 Absaughaube mit Saugrohr; 2 Schlauchtüllen für Schlauchverschluss Ø 27 und 32 mm sowie 2 Adapter zum Anschluss an die gebräuchlichsten Haushalts-Entstauber. FMM 250 / 250 Q, FMT 250 / 250Q, FMT 250 SL / 250 QSL

Bestellnummer	Preis Euro zzgl. MwSt.	Preis Euro inkl. MwSt.
9 26 02 092 00 0	46,79	55,68



Schneidpaste

Schmiermittel beim Bearbeiten von Blechen.

Bestellnummer	Preis Euro zzgl. MwSt.	Preis Euro inkl. MwSt.
3 21 32 020 12 9	13,44	15,99



Schnellladegerät ALG 50

Für alle FEIN Li-Ion Akkus. Ladezeit ab 35 Min.

Bestellnummer	Preis Euro zzgl. MwSt.	Preis Euro inkl. MwSt.
9 26 04 129 01 0	39,00	46,41



Schnellladegerät ALG 30

Für FEIN NiCd und Li-Ion Akkus. Ladezeit ab 25 Min.

Bestellnummer	Preis Euro zzgl. MwSt.	Preis Euro inkl. MwSt.
9 26 04 096 01 0	136,00	161,84



Akku Pack

Li-Ion mit Ladestandsanzeige und FEIN SafetyCell Technology. Schützt den Akku und die Maschine vor Überlastung, Überhitzung und Tiefentladung.

Spannung V	Kapazität Ah	Bestellnummer	Preis Euro zzgl. MwSt.	Preis Euro inkl. MwSt.
12	2,5	9 26 04 168 02 0	29,00	34,51
18	5	9 26 04 173 02 0	99,00	117,81
18	2,5	9 26 04 171 02 0	69,00	82,11



Arbeitshandschuhe

Vibrationsdämpfend, zertifiziert nach EN 388/420, EN ISO 10819, EEC Nr. 0200, VE 1 Paar

Gr.	Bestellnummer	Preis Euro zzgl. MwSt.	Preis Euro inkl. MwSt.
9 L	3 21 73 003 00 3	68,74	81,80
10 XL	3 21 73 004 00 1	68,74	81,80
11 XXL	3 21 73 005 00 5	68,74	81,80



Upgrade Kit für FEIN Oszillierer (bis 2004)

Zwischenring und Spannschraube für früher gelieferte FEIN MULTIMASTER Modelle MSx 636, MSx 636-1 und MSxe 636 II. Durch formschlüssige Verbindung zur zubehörseitigen Starlock Aufnahme bis zu 40% bessere Drehmomentübertragung. Flache Spannschraube für Arbeiten plan zur Oberfläche.

Bestellnummer	Preis Euro zzgl. MwSt.	Preis Euro inkl. MwSt.
3 52 22 927 05 0	10,10	12,02

Koffer



Systemkoffer unbefüllt

Kunststoffkoffer mit praktischer Inneneinteilung, ohne Maschine und Zubehör. FMM 250 / 250 Q, FMT 250 / 250Q, FMT 250 SL / 250 QSL

Bestellnummer	Preis Euro zzgl. MwSt.	Preis Euro inkl. MwSt.
3 39 01 144 01 0	21,12	25,13



Systemkoffer unbefüllt

Kunststoffkoffer mit praktischer Inneneinteilung, ohne Maschine und Zubehör. FMM 350 Q / QSL

Bestellnummer	Preis Euro zzgl. MwSt.	Preis Euro inkl. MwSt.
3 39 01 131 98 0	39,65	47,18



Systainer Sys 1

Kunststoff, Innenmaße: H 75 x B 383 x T 273 mm
Der maschinenspezifische Systainer-Einsatz muss separat dazu bestellt werden.

Bestellnummer	Preis Euro zzgl. MwSt.	Preis Euro inkl. MwSt.
3 39 01 146 00 0	48,80	58,07

Systainer-Einsatz für FMM 350 Q / QSL

Bestellnummer	Preis Euro zzgl. MwSt.	Preis Euro inkl. MwSt.
3 39 04 491 00 0	8,35	9,94



Sägen



E-Cut Standard-Sägeblatt

Geschränkte Verzahnung für alle Holz-, Gipskarton- und Kunststoffmaterialien, hohe Schnittqualität und gute Schnittgeschwindigkeit.

Lange, schmale Form für große Eintauchtiefen. Taillierung für optimale Schnittgeschwindigkeit und gute Spanabfuhr.

Breite mm	Länge mm	Aufnahme	VE St	Bestellnummer	Preis Euro zzgl. MwSt.	Preis Euro inkl. MwSt.
32	90	SLM	1	6 35 02 231 21 0	11,06	13,16
32	90	SLM	3	6 35 02 231 22 0	31,52	37,51
32	90	SLM	5	6 35 02 231 23 0	49,77	59,23
32	90	SLM	10	6 35 02 231 24 0	94,01	111,87
32	90	SLM	50	6 35 02 231 25 0	414,75	493,55



E-Cut Long-Life-Sägeblatt

Bi-Metall mit geschränkter Holzverzahnung für alle Holz-, Gipskarton- und Kunststoffmaterialien. Hervorragende Standzeit, hohe Schnittqualität und guter Arbeitsfortschritt. Äußerst robust, unempfindlich auch gegen im Holz befindliche Nägel (bis ca. Ø 4 mm), Mauerwerk etc.

Lange, schmale Form für große Eintauchtiefen. Taillierung für optimale Schnittgeschwindigkeit und gute Spanabfuhr.

Breite mm	Länge mm	Aufnahme	VE St	Bestellnummer	Preis Euro zzgl. MwSt.	Preis Euro inkl. MwSt.
32	90	SLM	1	6 35 02 224 21 0	12,56	14,95
32	90	SLM	3	6 35 02 224 22 0	35,80	42,60
32	90	SLM	5	6 35 02 224 23 0	56,52	67,26
32	90	SLM	10	6 35 02 224 24 0	106,76	127,04
32	90	SLM	50	6 35 02 224 25 0	471,00	560,49



E-Cut Standard-Sägeblatt

Geschränkte Verzahnung für alle Holz-, Gipskarton- und Kunststoffmaterialien, hohe Schnittqualität und gute Schnittgeschwindigkeit.

Lange, breite Form für große Eintauchtiefen und effektives Arbeiten. Taillierung für optimale Schnittgeschwindigkeit und gute Spanabfuhr.

Breite mm	Länge mm	Aufnahme	VE St	Bestellnummer	Preis Euro zzgl. MwSt.	Preis Euro inkl. MwSt.
42	78	SLM	1	6 35 02 202 21 0	11,49	13,67
42	78	SLM	3	6 35 02 202 22 0	32,73	38,95
42	78	SLM	5	6 35 02 202 23 0	51,68	61,50
42	78	SLM	10	6 35 02 202 24 0	97,62	116,17
42	78	SLM	50	6 35 02 202 25 0	430,70	512,53



E-Cut Long-Life-Sägeblatt

Bi-Metall mit geschränkter Holzverzahnung für alle Holz-, Gipskarton- und Kunststoffmaterialien. Hervorragende Standzeit, hohe Schnittqualität und guter Arbeitsfortschritt. Äußerst robust, unempfindlich auch gegen im Holz befindliche Nägel (bis ca. Ø 4 mm), Mauerwerk etc.

Lange, breite Form für große Eintauchtiefen und effektives Arbeiten. Taillierung für optimale Schnittgeschwindigkeit und gute Spanabfuhr.

Breite mm	Länge mm	Aufnahme	VE St	Bestellnummer	Preis Euro zzgl. MwSt.	Preis Euro inkl. MwSt.
42	78	SLM	1	6 35 02 203 21 0	13,04	15,52
42	78	SLM	3	6 35 02 203 22 0	37,15	44,21
42	78	SLM	5	6 35 02 203 23 0	58,66	69,81
42	78	SLM	10	6 35 02 203 24 0	110,80	131,85
42	78	SLM	50	6 35 02 203 25 0	488,84	581,72



Hartmetall-Sägeblatt

Offene Verzahnung für perfekte saubere Schnittkanten in CFK-/GFK-Materialien ohne Delamination. Verzugsfreie, lange gerade Schnitte mit hoher Schnittgeschwindigkeit und Präzision. Extra dünne Ausführung. Schnittbreite ca. 1,2 mm.

Ø mm	Aufnahme	Bestellnummer	Preis Euro zzgl. MwSt.	Preis Euro inkl. MwSt.
105	SLM	6 35 02 215 21 0	42,43	50,49



Diamant-Sägeblatt

Offene Verzahnung für perfekte saubere Schnittkanten in CFK-/GFK-Materialien ohne Delamination. Verzugsfreie, lange gerade Schnitte mit hoher Schnittgeschwindigkeit und Präzision. Diamant-Beschichtung für überragende Standzeit. Extra dünne Ausführung. Schnittbreite ca. 1,2 mm. Segmentiert, ideal zum Arbeiten in Ecken und an Kanten ohne Überschnitt.

Ø mm	Aufnahme	Bestellnummer	Preis Euro zzgl. MwSt.	Preis Euro inkl. MwSt.
105	SLM	6 35 02 220 21 0	102,28	121,71



E-Cut Diamant-Sägeblatt

Diamant-Beschichtung für überragende Standzeit. Materialschonend sägen mit perfekten sauberen Schnittkanten in CFK-/GFK-Materialien ohne Delamination. Besonders geeignet für präzise Aussparungen und kurze Schnitte. Exaktes Arbeiten bis in Ecken und an Kanten.

Breite mm	Länge mm	Aufnahme	Bestellnummer	Preis Euro zzgl. MwSt.	Preis Euro inkl. MwSt.
44	60	SLM	6 35 02 204 21 0	45,87	54,59



Segmentsägeblatt

Zum Austrennen von in Kittbett verlegten Isolierglasscheiben.

Aufnahme	VE St	Bestellnummer	Preis Euro zzgl. MwSt.	Preis Euro inkl. MwSt.
SLM	2	6 39 03 244 22 0	60,01	71,41

Trennen, Feilen



Hartmetall-Sägeblatt

Zum Austrennen von Marmor-, Epoxidharz- und Trassfugen. Nicht für sehr harte Epoxid- oder Zementfugen geeignet. Die wirtschaftliche Alternative zu Diamant-Werkzeugen. Schnittbreite ca. 2,2 mm.

Ø mm	Aufnahme	VE St	Bestellnummer	Preis Euro zzgl. MwSt.	Preis Euro inkl. MwSt.
105	SLM	1	6 35 02 213 21 0	35,00	41,65
105	SLM	5	6 35 02 213 23 0	157,00	186,83



Hartmetall-Sägeblatt

Zum Austrennen von sehr schmalen Marmor-, Epoxidharz- und Trassfugen. Nicht für sehr harte Epoxid- oder Zementfugen geeignet. Die wirtschaftliche Alternative zu Diamant-Werkzeugen. Extra dünne Ausführung. Schnittbreite ca. 1,2 mm.

Ø mm	Aufnahme	VE St	Bestellnummer	Preis Euro zzgl. MwSt.	Preis Euro inkl. MwSt.
105	SLM	1	6 35 02 214 21 0	35,00	41,65
105	SLM	5	6 35 02 214 23 0	157,50	187,43



Hartmetall-Sägeblatt

Zum Austrennen von Marmor-, Epoxidharz- und Trassfugen. Nicht für sehr harte Epoxid- oder Zementfugen geeignet. Die wirtschaftliche Alternative zu Diamant-Werkzeugen. Segmentiert, ideal zum Arbeiten in Ecken und an Kanten ohne Überschnitt. Schnittbreite ca. 2,2 mm.

Aufnahme	VE St	Bestellnummer	Preis Euro zzgl. MwSt.	Preis Euro inkl. MwSt.
SLM	1	6 39 03 241 21 0	35,00	41,65
SLM	5	6 39 03 241 23 0	157,50	187,43



Hartmetall-Sägeblatt

Zum Austrennen von sehr schmalen Marmor-, Epoxidharz- und Trassfugen. Nicht für sehr harte Epoxid- oder Zementfugen geeignet. Die wirtschaftliche Alternative zu Diamant-Werkzeugen. Extra dünne Ausführung. Schnittbreite ca. 1,2 mm. Segmentiert, ideal zum Arbeiten in Ecken und an Kanten ohne Überschnitt.

Aufnahme	VE St	Bestellnummer	Preis Euro zzgl. MwSt.	Preis Euro inkl. MwSt.
SLM	1	6 39 03 240 21 0	35,00	41,65
SLM	5	6 39 03 240 23 0	157,50	187,43



Diamant-Sägeblatt

Zum Austrennen von Marmor-, Epoxidharz- und Trassfugen. Hervorragende Standzeit. Auch für sehr harte Epoxid- oder Zementfugen geeignet. Die richtige Wahl für häufigen Einsatz und anspruchsvolle Aufgaben. Schnittbreite ca. 2,2 mm.

Ø mm	Aufnahme	VE St	Bestellnummer	Preis Euro zzgl. MwSt.	Preis Euro inkl. MwSt.
105	SLM	1	6 35 02 218 21 0	89,90	106,98
105	SLM	5	6 35 02 218 23 0	404,55	481,41



Diamant-Sägeblatt

Zum Austrennen von Marmor-, Epoxidharz- und Trassfugen. Hervorragende Standzeit. Auch für sehr harte Epoxid- oder Zementfugen geeignet. Die richtige Wahl für häufigen Einsatz und anspruchsvolle Aufgaben. Extra dünne Ausführung. Schnittbreite ca. 1,2 mm.

Ø mm	Aufnahme	VE St	Bestellnummer	Preis Euro zzgl. MwSt.	Preis Euro inkl. MwSt.
105	SLM	1	6 35 02 219 21 0	89,90	106,98
105	SLM	5	6 35 02 219 23 0	404,55	481,41



Schneidmesser

Universell einsetzbares Messer für fast alle Dehnfugen. Gerade Form. Breite 30 mm, Schnitttiefe 60 mm.

Aufnahme	VE St	Bestellnummer	Preis Euro zzgl. MwSt.	Preis Euro inkl. MwSt.
SLM	5	6 39 03 236 23 0	20,23	24,07



Diamant-Sägeblatt

Zum Austrennen von Marmor-, Epoxidharz- und Trassfugen. Hervorragende Standzeit. Auch für sehr harte Epoxid- oder Zementfugen geeignet. Die richtige Wahl für häufigen Einsatz und anspruchsvolle Aufgaben. Segmentiert, ideal zum Arbeiten in Ecken und an Kanten ohne Überschritt. Schnittbreite ca. 2,2 mm.

Aufnahme	VE St	Bestellnummer	Preis Euro zzgl. MwSt.	Preis Euro inkl. MwSt.
SLM	1	6 39 03 243 21 0	65,00	77,35
SLM	5	6 39 03 243 23 0	292,50	348,08



Diamant-Sägeblatt

Zum Austrennen von Marmor-, Epoxidharz- und Trassfugen. Hervorragende Standzeit. Auch für sehr harte Epoxid- oder Zementfugen geeignet. Die richtige Wahl für häufigen Einsatz und anspruchsvolle Aufgaben. Extra dünne Ausführung. Schnittbreite ca. 1,2 mm. Segmentiert, ideal zum Arbeiten in Ecken und an Kanten ohne Überschritt.

Aufnahme	VE St	Bestellnummer	Preis Euro zzgl. MwSt.	Preis Euro inkl. MwSt.
SLM	1	6 39 03 242 21 0	65,00	77,35
SLM	5	6 39 03 242 23 0	292,50	348,08



Diamant-Reinigungsmesser

Zum Reinigen der Fugenflanken vor der Neuverfugung. Gerade Form. Breite 31 mm, Schnitttiefe 60 mm.

Aufnahme	VE St	Bestellnummer	Preis Euro zzgl. MwSt.	Preis Euro inkl. MwSt.
SLM	1	6 39 03 237 21 0	69,69	82,93
SLM	5	6 39 03 237 23 0	313,59	373,17



Reinigungsblock

Rhomb zur Reinigung der Hartmetall- und Diamant-Werkzeuge.

Bestellnummer	Preis Euro zzgl. MwSt.	Preis Euro inkl. MwSt.
6 37 19 007 01 0	19,69	23,43



Hartmetall-Raspel

Zum Grobschliff von Spachtelmasse, Fliesenkleber, Beton, Stein und Holz. Für besonders hohen Arbeitsfortschritt und die sinnvolle Bearbeitung von mehreren Quadratmetern. Dreiecksform, große Ausführung, Kantenlänge 110 mm, gelocht, auch mit Staubabsaugung einsetzbar.

Aufnahme	Bestellnummer	Preis Euro zzgl. MwSt.	Preis Euro inkl. MwSt.
SLM	6 37 31 006 21 0	25,22	30,01



Schneidmesser

Gerade, sehr lange Form, bei sehr tiefen Fugen.

Schnitttiefe mm	Aufnahme	VE St	Bestellnummer	Preis Euro zzgl. MwSt.	Preis Euro inkl. MwSt.
90	SLM	1	6 39 03 238 21 0	20,30	24,16



Schneidmesser

Gerade, lange Form, bei tiefen Fugen.

Schnitttiefe mm	Aufnahme	VE St	Bestellnummer	Preis Euro zzgl. MwSt.	Preis Euro inkl. MwSt.
70	SLM	5	6 39 03 239 23 0	64,90	77,23



Aussparwerkzeug

Zum Anbringen von Nuten in Hartschaum-Bautafeln für Elektro-, Wand- und Fußbodenheizung. StarlockMax-Aufnahme, einsetzbar auf allen Multifunktionswerkzeugen mit geeigneter Aufnahme. Mit Adapter auch für alle FEIN SUPERCUT vor 04/16.

Schnitttiefe mm	Breite mm	Schnittbreite mm	Aufnahme	VE St	Bestellnummer	Preis Euro zzgl. MwSt.	Preis Euro inkl. MwSt.
6,5	50	13	SLM	2	6 39 03 246 22 0	38,10	45,34



Aussparwerkzeug

Zum Anbringen von Nuten in Hartschaum-Bautafeln für Elektrokabel. StarlockMax-Aufnahme, einsetzbar auf allen Multifunktionswerkzeugen mit geeigneter Aufnahme. Mit Adapter auch für alle FEIN SUPERCUT vor 04/16.

Breite mm	Eintauchdurchmesser mm	Aufnahme	VE St	Bestellnummer	Preis Euro zzgl. MwSt.	Preis Euro inkl. MwSt.
50	12	SLM	2	6 39 03 247 22 0	38,10	45,34



Aussparwerkzeug

Zum Anbringen von Nuten in Hartschaum-Bautafeln für 1/2 in und 3/4 in Warmwasserrohre sowie für Leerrohre für die Elektroinstallation. Automatische Fixierung der eingelegten Rohre. Einfache schnelle und sichere Anwendung. StarlockMax-Aufnahme, einsetzbar auf allen Multifunktionswerkzeugen mit geeigneter Aufnahme. Mit Adapter auch für alle FEIN SUPERCUT vor 04/16.

Breite mm	Eintauchdurchmesser mm	Aufnahme	VE St	Bestellnummer	Preis Euro zzgl. MwSt.	Preis Euro inkl. MwSt.
50	22	SLM	2	6 39 03 248 22 0	38,10	45,34

Allgemeines Zubehör



Absaugvorrichtung

Für Schneid- und Sägeanwendungen mit diamantbesetzten Werkzeugen oder E-CUT-Sägeblättern. Passend für FEIN SUPERCUT FSC 500 QSL und AFSC 18 QSL.

Bestellnummer	Preis Euro zzgl. MwSt.	Preis Euro inkl. MwSt.
3 21 33 021 01 0	59,73	71,08



Zusatzhandgriff

Zur besseren Handhabung des FSC 500 QSL bei längerer Einsatzdauer. Auch in Verbindung mit Absaugvorrichtung 3 21 33 021 01 0 einsetzbar.

Bestellnummer	Preis Euro zzgl. MwSt.	Preis Euro inkl. MwSt.
3 21 19 148 02 0	39,06	46,48



Absaug-Set

2 Schleifplatten, gelocht; je 5 Schleifblätter, gelocht, Korn 60, 80, 120; 1 Absaughaube mit Saugrohr; 2 Schlauchtüllen für Schlauchverschluss Ø 27 und 32 mm sowie 2 Adapter zum Anschluss an die gebräuchlichsten Haushalts-Entstauber. Für SUPERCUT FSC 500 QSL

Bestellnummer	Preis Euro zzgl. MwSt.	Preis Euro inkl. MwSt.
9 26 02 095 00 0	46,79	55,68

Zubehör-Sets



Zubehör-Set Innenausbau Holz
27-teiliges Zubehör-Set mit umfangreicher Sägeblatt-Ausstattung, speziell für schnelle und präzise Sägearbeiten bei allen Montagearbeiten. Identisch mit dem Lieferumfang des Profi-Sets Innenausbau Holz. Attraktiver Preisvorteil gegenüber Einzel-Nachbezug. Inhalt: 5 E-Cut Long-Life-Sägeblätter (je 1 x Form 183, 160, 161, 201, 203), 2 E-Cut Precision BIM-Sägeblätter (je 1 x Form 205, 208), 2 E-Cut Universal-Sägeblätter (je 1 x Form 151, 152), 1 HSS-Sägeblatt Holz, Bi-Metall, Ø 100 mm, 1 Tiefenanschlag, einsetzbar für alle Sägeblätter, 1 Schleifplatte, ungelocht, Dreiecksform, je 5 Schleifblätter Korn 80, 120, 180.

Aufnahme	Bestellnummer	Preis Euro zzgl. MwSt.	Preis Euro inkl. MwSt.
SLM	3 52 22 946 01 0	162,11	192,91



Zubehör-Set Fenster-Reparatur/-austausch
23-teiliges Zubehör-Set mit umfangreicher Zubehör-Ausstattung, speziell für die Demontage von Altfenstern und den Austausch kittbettverlegter Isolierglasscheiben. Identisch mit dem Lieferumfang des Profi-Sets Fensterreparatur / -austausch. Attraktiver Preisvorteil gegenüber Einzel-Nachbezug. Inhalt: 1 E-Cut Long-Life-Sägeblatt (Form 203), 1 E-Cut Universal-Sägeblatt (Form 152), 1 HSS-Sägeblatt Holz, Bi-Metall, Ø 100 mm, 1 HSS-Sägeblatt Metall, Bi-Metall, Ø 100 mm, 1 Tiefenanschlag, einsetzbar für alle Sägeblätter, 1 Schneidmesser, Pilzform (Form 245), 1 Segmentsägeblatt (Form 244), 1 Schleifplatte, ungelocht, Dreiecksform, je 5 Schleifblätter Korn 80, 120, 180.

Aufnahme	Bestellnummer	Preis Euro zzgl. MwSt.	Preis Euro inkl. MwSt.
SLM	3 52 22 946 02 0	162,11	192,91



Zubehör-Set Fliesen-/Badsanierung
8-teiliges Zubehör-Set mit umfangreicher Zubehör-Ausstattung, speziell für perfektes Austrennen von Fliesen und das Entfernen von Fliesenfugen bei der Badsanierung. Identisch mit dem Lieferumfang des Profi-Sets Fliesen- /Badsanierung. Attraktiver Preisvorteil gegenüber Einzel-Nachbezug. Inhalt: je 1 E-Cut Universal-Sägeblatt (Form 151, 152), 1 Hartmetall-Sägeblatt, Ø 105 mm (Form 214), 1 Diamant-Sägeblatt segmentiert (Form 243), 1 Schneidmesser, Pilzform (Form 245), 1 Spachtel, lang, fest, je 1 Hartmetall-Raspel Dreiecksform (80 mm, 110 mm).

Aufnahme	Bestellnummer	Preis Euro zzgl. MwSt.	Preis Euro inkl. MwSt.
SLM	3 52 22 946 03 0	162,11	192,91



Zubehör-Set Heizungs-/Sanitär-Installation
9-teiliges Zubehör-Set mit umfangreicher Zubehör-Ausstattung, speziell für die wichtigsten Anwendungen bei Sanitärreparaturen. Identisch mit dem Lieferumfang des Profi-Sets Heizungs- / Sanitärinstallation. Attraktiver Preisvorteil gegenüber Einzel-Nachbezug. Inhalt: je 1 E-Cut Universal-Sägeblatt (Form 151, 152), 1 Diamant-Sägeblatt segmentiert (Form 243), 1 Schneidmesser, 1 Spachtel, lang, fest, 1 Hartmetall-Raspel Dreiecksform (110 mm), je 1 Aussparwerkzeug (Form 246, 247, 248), 1 Schneidmesser (Form 239).

Aufnahme	Bestellnummer	Preis Euro zzgl. MwSt.	Preis Euro inkl. MwSt.
SLM	3 52 22 946 04 0	162,11	192,91



	FEIN SUPERCUT FSC 2.0 Q	FEIN SUPERCUT FSC 2.0 Q Fenster-Reparatur/ -austausch	FEIN SUPERCUT FSC 2.0 Q Innenausbau Holz	FEIN SUPERCUT FSC 2.0 Q Fliesen-/ Badsanierung	FEIN SUPERCUT FSC 2.0 Q Heizungs-/ Sanitär-Installation	FEIN SUPERCUT FSC 2.0 X Fugensanierung	
	Der leistungsstarke Oszillierer mit Schnellspannsystem für Ausbau und Renovierung.	Das leistungsstärkste System für Ausbau und Renovierung mit spezieller Zubehör-Ausstattung für die Demontage von Altfenstern und den Austausch kittbettverlegter Isolierglasscheiben.	Das leistungsstärkste System für Ausbau und Renovierung mit spezieller Zubehör-Ausstattung für schnelle und präzise Sägearbeiten bei der Montage von Holz.	Das leistungsstärkste System für Ausbau und Renovierung mit spezieller Zubehör-Ausstattung für perfektes Austrennen von Fliesen und Entfernen von Fliesenfugen bei der Badsanierung.	Das leistungsstärkste System für Ausbau und Renovierung mit spezieller Zubehör-Ausstattung für die wichtigsten Anwendungen bei Sanitär-Reparaturen.	Das leistungsstärkste System für Ausbau und Renovierung mit spezieller Zubehör-Ausstattung für die Fugensanierung.	
Seite	235	235	235	236	236	236	
Technische Attribute	Nennaufnahme	400 W	400 W	400 W	400 W	400 W	
	Leistungsabgabe	220 W	220 W	220 W	220 W	220 W	
	Schwingungen	11 000 - 18 500 1/min	11 000 - 18 500 1/min	11 000 - 18 500 1/min	11 000 - 18 500 1/min	11 000 - 18 500 1/min	11 000 - 18 500 1/min
	Amplitude	2 x 2,0°	2 x 2,0°	2 x 2,0°	2 x 2,0°	2 x 2,0°	2 x 2,0°
	Gewicht nach EPTA	1,45 kg	1,45 kg	1,45 kg	1,45 kg	1,45 kg	1,25 kg
	Kabel mit Stecker	5 m	5 m	5 m	5 m	5 m	5 m
	Werkzeugaufnahme	Sechskant	Sechskant	Sechskant	Sechskant	Sechskant	Sechskant
Werkzeugwechsel	QuickIN	QuickIN	QuickIN	QuickIN	QuickIN	Manuell mit Schraube, Innensechskant	



FEIN SUPERCUT FSC 2.0 Q

Der leistungsstarke Oszillierer mit Schnellspannsystem für Ausbau und Renovierung.



Zubehör ab Seite 237
 Akkuvariante der Maschine siehe Seite 40

Nennaufnahme	W	400
Leistungsabgabe	W	220
Schwingungen	1/min	11 000 - 18 500
Werkzeugaufnahme		Sechskant
Werkzeugwechsel		QuickIN
Amplitude		2 x 2,0°
Kabel mit Stecker	m	5
Gewicht nach EPTA	kg	1,45
Bestellnummer		7 236 36 50 01 0
EAN		4014586863122
Preis Euro zzgl. MwSt. [PK03]		449,00
Preis Euro inkl. MwSt. [PK03]		534,31
FEIN Premium Service* zzgl. MwSt.		75,00
FEIN Premium Service* inkl. MwSt.		89,25

FEIN VORTEILE:

- ▶ Komfortabler Zubehörwechsel ohne Schlüssel mit dem QuickIN-Schnellspannsystem.
- ▶ Sechskant-Werkzeugaufnahme für hervorragende Drehmomentübertragung zwischen Maschine und Werkzeug.
- ▶ Höchste Qualität und Stabilität durch die Verwendung von Kugel-/ Nadellagern, sowie auf Dauereinsatz und hohe Belastung ausgelegten Motor und Getriebe.
- ▶ Starke Oszillationsbewegung für höchsten Arbeitsfortschritt.
- ▶ Elektronische Drehzahlregelung.
- ▶ Großes Zubehör Programm für alle Anwendungen lieferbar.
- ▶ FEIN Hochleistungsmotor für außerordentliche Leistung.

Im Preis enthalten:

- 1 FEIN SUPERCUT FSC 2.0 Q, 1 Kunststoff-Werkzeugkoffer, 1 Adapter Starlock

FEIN SUPERCUT FSC 2.0 Q

Fenster-Reparatur/-austausch

Das leistungsstärkste System für Ausbau und Renovierung mit spezieller Zubehör-Ausstattung für die Demontage von Altfenstern und den Austausch kittbetverlegter Isolierglasscheiben.



Zubehör ab Seite 237
 Akkuvariante der Maschine siehe Seite 40

Nennaufnahme	W	400
Leistungsabgabe	W	220
Schwingungen	1/min	11 000 - 18 500
Werkzeugaufnahme		Sechskant
Werkzeugwechsel		QuickIN
Amplitude		2 x 2,0°
Kabel mit Stecker	m	5
Gewicht nach EPTA	kg	1,45
Bestellnummer		7 236 36 51 01 0
EAN		4014586862781
Preis Euro zzgl. MwSt. [PK03]		549,00
Preis Euro inkl. MwSt. [PK03]		653,31
FEIN Premium Service* zzgl. MwSt.		75,00
FEIN Premium Service* inkl. MwSt.		89,25

FEIN VORTEILE:

- ▶ Höchste Qualität und Stabilität durch die Verwendung von Kugel-/ Nadellagern, sowie auf Dauereinsatz und hohe Belastung ausgelegten Motor und Getriebe.
- ▶ Sechskant-Werkzeugaufnahme für hervorragende Drehmomentübertragung zwischen Maschine und Werkzeug.
- ▶ Komfortabler Zubehörwechsel ohne Schlüssel mit dem QuickIN-Schnellspannsystem.
- ▶ Zeitersparnis von bis zu 80%.
- ▶ Herauslösen von alt Fensterrahmen ohne Wand- und Putzbeschädigungen.
- ▶ Reparatur der Isolierglasscheiben ohne Zerschlagen der alten Scheiben.

Im Preis enthalten:

- 1 Schneidmesser, Pilzform, 1 E-Cut Long-Life-Sägeblatt (Form 163), 1 HSS-Sägeblatt Holz, 1 Adapter und 2 Spannelemente, 1 Schleifplatte, 1 FEIN SUPERCUT CONSTRUCTION im Kunststoff-Werkzeugkoffer, 2 E-Cut Sägeblätter Universal (Form 147, 148), 1 Tiefenanschlag, 1 HSS Sägeblatt, abgekröpft, Ø 100 mm, je 5 Schleifblätter (K 80, 120, 180), 1 Adapter Starlock

FEIN SUPERCUT FSC 2.0 Q

Innenausbau Holz

Das leistungsstärkste System für Ausbau und Renovierung mit spezieller Zubehör-Ausstattung für schnelle und präzise Sägearbeiten bei der Montage von Holz.



Zubehör ab Seite 237
 Akkuvariante der Maschine siehe Seite 40

Nennaufnahme	W	400
Leistungsabgabe	W	220
Schwingungen	1/min	11 000 - 18 500
Werkzeugaufnahme		Sechskant
Werkzeugwechsel		QuickIN
Amplitude		2 x 2,0°
Kabel mit Stecker	m	5
Gewicht nach EPTA	kg	1,45
Bestellnummer		7 236 36 52 01 0
EAN		4014586862798
Preis Euro zzgl. MwSt. [PK03]		549,00
Preis Euro inkl. MwSt. [PK03]		653,31
FEIN Premium Service* zzgl. MwSt.		75,00
FEIN Premium Service* inkl. MwSt.		89,25

FEIN VORTEILE:

- ▶ Sechskant-Werkzeugaufnahme für hervorragende Drehmomentübertragung zwischen Maschine und Werkzeug.
- ▶ Komfortabler Zubehörwechsel ohne Schlüssel mit dem QuickIN-Schnellspannsystem.
- ▶ Höchste Qualität und Stabilität durch die Verwendung von Kugel-/ Nadellagern, sowie auf Dauereinsatz und hohe Belastung ausgelegten Motor und Getriebe.
- ▶ Starke Oszillationsbewegung für höchsten Arbeitsfortschritt.
- ▶ Umrüstbar auch als Dreieckschleifer.
- ▶ Exakte Schnitte auch aus der Hand ohne das Werkstück einzuspannen.

Im Preis enthalten:

- 4 E-Cut Long-Life-Sägeblätter (Form 162, 163, 164, 165), 1 HSS-Sägeblatt Holz, 2 E-Cut Sägeblätter Universal (Form 147, 148), je 5 Schleifblätter (K 80, 120, 180), 1 Adapter und 2 Spannelemente, 4 E-Cut Precision-Sägeblätter (Form 119, 120, 121, 122), 1 FEIN SUPERCUT CONSTRUCTION im Kunststoff-Werkzeugkoffer, 1 Schleifplatte, 1 Tiefenanschlag, 1 Adapter Starlock

Oszillieren

FEIN SUPERCUT FSC 2.0 Q
Fliesen-/Badsanierung



Zubehör ab Seite 237
Akkuvariante der Maschine siehe Seite 40

Das leistungsstärkste System für Ausbau und Renovierung mit spezieller Zubehör-Ausstattung für perfektes Austrennen von Fliesen und Entfernen von Fliesenfugen bei der Badsanierung.

Nennaufnahme	W	400
Leistungsabgabe	W	220
Schwingungen	1/min	11 000 - 18 500
Werkzeugaufnahme		Sechskant
Werkzeugwechsel		QuickIN
Amplitude		2 x 2,0°
Kabel mit Stecker	m	5
Gewicht nach EPTA	kg	1,45
Bestellnummer		7 236 36 53 01 0
EAN		4014586862804
Preis Euro zzgl. MwSt. [PK03]		549,00
Preis Euro inkl. MwSt. [PK03]		653,31
FEIN Premium Service* zzgl. MwSt.		75,00
FEIN Premium Service* inkl. MwSt.		89,25

FEIN VORTEILE:

- ▶ Höchste Qualität und Stabilität durch die Verwendung von Kugel-/ Nadellagern, sowie auf Dauereinsatz und hohe Belastung ausgelegten Motor und Getriebe.
- ▶ Komfortabler Zubehörwechsel ohne Schlüssel mit dem QuickIN-Schnellspannsystem.
- ▶ Sechskant-Werkzeugaufnahme für hervorragende Drehmomentübertragung zwischen Maschine und Werkzeug.
- ▶ Auch bestens geeignet für alle Einpassarbeiten.
- ▶ Sehr geringer Schmutz und Staubanfall.

Im Preis enthalten:

- 1 Schneidmesser, Pilzform, 1 Adapter und 2 Spannelemente, 1 Segmentmesser, hartmetallbesetzt (Form 224), 1 FEIN SUPERCUT CONSTRUCTION im Kunststoff-Werkzeugkoffer, 2 E-CUT Sägeblätter Universal (Form 147, 148), 1 Segmentmesser, diamantbeschichtet (Form 162), 2 Raspeln, hartmetallbeschichtet, Dreieckform, gelocht für Staubabsaugung, 1 Spachtel, 1 Adapter Starlock

FEIN SUPERCUT FSC 2.0 Q
Heizungs-/Sanitär-Installation



Zubehör ab Seite 237
Akkuvariante der Maschine siehe Seite 40

Das leistungsstärkste System für Ausbau und Renovierung mit spezieller Zubehör-Ausstattung für die wichtigsten Anwendungen bei Sanitär-Reparaturen.

Nennaufnahme	W	400
Leistungsabgabe	W	220
Schwingungen	1/min	11 000 - 18 500
Werkzeugaufnahme		Sechskant
Werkzeugwechsel		QuickIN
Amplitude		2 x 2,0°
Kabel mit Stecker	m	5
Gewicht nach EPTA	kg	1,45
Bestellnummer		7 236 36 56 01 0
EAN		4014586862828
Preis Euro zzgl. MwSt. [PK03]		549,00
Preis Euro inkl. MwSt. [PK03]		653,31
FEIN Premium Service* zzgl. MwSt.		75,00
FEIN Premium Service* inkl. MwSt.		89,25

FEIN VORTEILE:

- ▶ Sechskant-Werkzeugaufnahme für hervorragende Drehmomentübertragung zwischen Maschine und Werkzeug.
- ▶ Höchste Qualität und Stabilität durch die Verwendung von Kugel-/ Nadellagern, sowie auf Dauereinsatz und hohe Belastung ausgelegten Motor und Getriebe.
- ▶ Komfortabler Zubehörwechsel ohne Schlüssel mit dem QuickIN-Schnellspannsystem.
- ▶ Auch bestens geeignet für alle Einpassarbeiten.
- ▶ Sehr geringer Schmutz und Staubanfall.

Im Preis enthalten:

- 3 Aussparwerkzeuge (12, 13 u. 22 mm), 1 Schneidmesser, gerade, lang (Form 116), 1 Adapter und 2 Spannelemente, 1 Raspel, hartmetallbeschichtet, Dreieckform, gelocht für Staubabsaugung, 1 Spachtel, 1 FEIN SUPERCUT CONSTRUCTION im Kunststoff-Werkzeugkoffer, 2 E-CUT Sägeblätter Universal (Form 147, 148), 1 Segmentmesser, diamantbeschichtet (Form 162), 1 Adapter Starlock

FEIN SUPERCUT FSC 2.0 X
Fugensanierung



Zubehör ab Seite 237
Akkuvariante der Maschine siehe Seite 40

Das leistungsstärkste System für Ausbau und Renovierung mit spezieller Zubehör-Ausstattung für die Fugensanierung.

Nennaufnahme	W	400
Leistungsabgabe	W	220
Schwingungen	1/min	11 000 - 18 500
Werkzeugaufnahme		Sechskant
Werkzeugwechsel		Manuell mit Schraube, Innensechskant
Amplitude		2 x 2,0°
Kabel mit Stecker	m	5
Gewicht nach EPTA	kg	1,25
Bestellnummer		7 236 38 61 00 0
EAN		4014586876351
Preis Euro zzgl. MwSt. [PK03]		589,00
Preis Euro inkl. MwSt. [PK03]		700,91
FEIN Premium Service* zzgl. MwSt.		75,00
FEIN Premium Service* inkl. MwSt.		89,25

FEIN VORTEILE:

- ▶ Sechskant-Werkzeugaufnahme für hervorragende Drehmomentübertragung zwischen Maschine und Werkzeug.
- ▶ Höchste Qualität und Stabilität durch die Verwendung von Kugel-/ Nadellagern, sowie auf Dauereinsatz und hohe Belastung ausgelegten Motor und Getriebe.
- ▶ Ergonomische Bauform für ermüdungsfreies Arbeiten.
- ▶ Vibrationsdämpfender Bügelhandgriff zur Minimierung der körperlichen Belastung.
- ▶ Werkzeuglos montierbare Absaugvorrichtung.

Im Preis enthalten:

- 1 Schneidmesser, gerade, lang (Form 116), 1 vibrationsdämpfender Bügelhandgriff, 1 Reinigungsblock, 5 Schneidmesser, gerade (Form 117), 1 FEIN SUPERCUT CONSTRUCTION im Metall-Werkzeugkoffer, 1 Absaugvorrichtung, 2 Reinigungsmesser, diamantbeschichtet, gerade (Form 161)



Sägen



Sägeblätter

HSS, mit feiner Verzahnung für präzise Schnitte. Universell einsetzbar an Blechen bis ca. 1 mm, auch aufgedoppelt, und Kunststoffen.

Ø mm	VE St	Bestellnummer	Preis Euro zzgl. MwSt.	Preis Euro inkl. MwSt.
63	2	6 35 02 102 01 6	34,59	41,16
63	5	6 35 02 102 07 0	81,95	97,52
80	2	6 35 02 103 01 0	36,26	43,15
80	5	6 35 02 103 05 0	85,90	102,22



Sägeblätter

HSS, gekröpft, versenkte Spanschraube für bündiges Arbeiten.

Ø mm	VE St	Bestellnummer	Preis Euro zzgl. MwSt.	Preis Euro inkl. MwSt.
85	1	6 35 02 177 01 0	39,03	46,45
85	5	6 35 02 177 05 0	175,61	208,98
100	1	6 35 02 178 01 0	40,63	48,35
100	5	6 35 02 178 05 0	182,82	217,56



Segmentsägeblatt

HSS, gekröpft, versenkte Spanschraube für bündiges Arbeiten.

Ø mm	VE St	Bestellnummer	Preis Euro zzgl. MwSt.	Preis Euro inkl. MwSt.
100	1	6 35 02 196 01 0	40,63	48,35
100	5	6 35 02 196 05 0	182,82	217,56



Zubehörset Best of E-Cut XXL

Bestehend aus 10 verschiedenen E-CUT-Sägeblättern zum Vorteilspreis. Inhalt: 2 x E-CUT Long-Life 32 mm breit (Form 162), 3 x E-CUT Long-Life 42 mm breit (Form 163), 3 x E-CUT Long-Life 35 mm breit (Form 164), 2 x E-CUT Long-Life 65 mm breit (Form 165), in der praktischen Kunststoff-Aufbewahrungs-Box.

Bestellnummer	Preis Euro zzgl. MwSt.	Preis Euro inkl. MwSt.
6 35 02 162 15 0	92,37	109,92



Zubehörset Best of E-Cut

Bestehend aus 6 verschiedenen E-CUT-Sägeblättern. Inhalt: je 1 x E-CUT Universal 28 mm (Form 147) und 44 mm breit (Form 148), 2 x E-CUT Long-Life 35 mm breit (Form 164), 2 x E-CUT Long-Life 65 mm breit (Form 165), in der praktischen Kunststoff-Aufbewahrungs-Box.

Bestellnummer	Preis Euro zzgl. MwSt.	Preis Euro inkl. MwSt.
6 35 02 147 12 0	65,17	77,55



E-Cut Long-Life-Sägeblätter

Bi-Metall-Verzahnung, gekröpft, hohe Schnittgeschwindigkeit. Äußerst langlebig und robust. Für Hartholz, Weichholz und alle anderen Holzwerkstoffe - auch mit Nägeln. Auch für Kunststoffe und Gipskarton bestens geeignet. Länge 78 mm, Form 162

Breite mm	VE St	Bestellnummer	Preis Euro zzgl. MwSt.	Preis Euro inkl. MwSt.
32	1	6 35 02 162 01 0	12,56	14,95
32	5	6 35 02 162 02 0	56,51	67,25
32	25	6 35 02 162 03 0	251,12	298,83



E-Cut Long-Life-Sägeblätter

Bi-Metall-Verzahnung, gekröpft, hohe Schnittgeschwindigkeit. Äußerst langlebig und robust. Für Hartholz, Weichholz und alle anderen Holzwerkstoffe - auch mit Nägeln. Auch für Kunststoffe und Gipskarton bestens geeignet. Länge 78 mm, Form 163

Breite mm	VE St	Bestellnummer	Preis Euro zzgl. MwSt.	Preis Euro inkl. MwSt.
42	1	6 35 02 163 01 0	13,04	15,52
42	5	6 35 02 163 02 0	58,66	69,81
42	25	6 35 02 163 03 0	260,71	310,24



E-Cut Long-Life-Sägeblätter

Bi-Metall-Verzahnung, gekröpft, hohe Schnittgeschwindigkeit. Äußerst langlebig und robust. Für Hartholz, Weichholz und alle anderen Holzwerkstoffe - auch mit Nägeln. Auch für Kunststoffe und Gipskarton bestens geeignet. Länge 50 mm, Form 164

Breite mm	VE St	Bestellnummer	Preis Euro zzgl. MwSt.	Preis Euro inkl. MwSt.
35	1	6 35 02 164 01 0	13,36	15,90
35	5	6 35 02 164 02 0	60,13	71,55
35	25	6 35 02 164 03 0	267,24	318,02



E-Cut Long-Life-Sägeblätter

Bi-Metall-Verzahnung, gekröpft, hohe Schnittgeschwindigkeit. Äußerst langlebig und robust. Für Hartholz, Weichholz und alle anderen Holzwerkstoffe - auch mit Nägeln. Auch für Kunststoffe und Gipskarton bestens geeignet. Länge 50 mm, Form 165

Breite mm	VE St	Bestellnummer	Preis Euro zzgl. MwSt.	Preis Euro inkl. MwSt.
65	1	6 35 02 165 01 0	14,49	17,24
65	5	6 35 02 165 02 0	65,23	77,62
65	25	6 35 02 165 03 0	289,88	344,96



E-Cut Long-Life-Sägeblätter

Bi-Metall-Verzahnung, gekröpft, hohe Schnittgeschwindigkeit. Äußerst langlebig und robust. Für Hartholz, Weichholz und alle anderen Holzwerkstoffe - auch mit Nägeln. Auch für Kunststoffe und Gipskarton bestens geeignet. Länge 30 mm, Form 186

Breite mm	VE St	Bestellnummer	Preis Euro zzgl. MwSt.	Preis Euro inkl. MwSt.
10	1	6 35 02 186 01 0	7,87	9,37
10	5	6 35 02 186 02 0	35,43	42,16
10	25	6 35 02 186 03 0	157,49	187,41



E-Cut Long-Life-Sägeblätter

Bi-Metall-Verzahnung, gekröpft, hohe Schnittgeschwindigkeit. Äußerst langlebig und robust. Für Hartholz, Weichholz und alle anderen Holzwerkstoffe - auch mit Nägeln. Auch für Kunststoffe und Gipskarton bestens geeignet. Länge 34 mm, Form 185

Breite mm	VE St	Bestellnummer	Preis Euro zzgl. MwSt.	Preis Euro inkl. MwSt.
20	1	6 35 02 185 01 0	10,20	12,14
20	5	6 35 02 185 02 0	45,90	54,62
20	25	6 35 02 185 03 0	204,00	242,76



E-Cut Standard-Sägeblätter

Geschränkte Verzahnung, für alle Holz-, Gipskarton- und Kunststoffarbeiten. Länge 78 mm, Form 123

Breite mm	VE St	Bestellnummer	Preis Euro zzgl. MwSt.	Preis Euro inkl. MwSt.
32	1	6 35 02 123 01 8	11,06	13,16
32	5	6 35 02 123 04 6	49,76	59,21
32	25	6 35 02 123 03 0	221,16	263,18



E-Cut Standard-Sägeblätter

Geschränkte Verzahnung, für alle Holz-, Gipskarton- und Kunststoffarbeiten.
Länge 78 mm, Form 124

Breite mm	VE St	Bestellnummer	Preis Euro zzgl. MwSt.	Preis Euro inkl. MwSt.
42	1	6 35 02 124 01 6	11,49	13,67
42	5	6 35 02 124 04 4	51,68	61,50
42	25	6 35 02 124 03 8	229,70	273,34



E-Cut Standard-Sägeblätter

Geschränkte Verzahnung, für alle Holz-, Gipskarton- und Kunststoffarbeiten.
Länge 50 mm, Form 135

Breite mm	VE St	Bestellnummer	Preis Euro zzgl. MwSt.	Preis Euro inkl. MwSt.
35	1	6 35 02 135 01 9	11,60	13,80
35	5	6 35 02 135 03 1	52,19	62,11
35	25	6 35 02 135 02 5	231,95	276,02



E-Cut Standard-Sägeblätter

Geschränkte Verzahnung, für alle Holz-, Gipskarton- und Kunststoffarbeiten.
Länge 50 mm, Form 136

Breite mm	VE St	Bestellnummer	Preis Euro zzgl. MwSt.	Preis Euro inkl. MwSt.
65	1	6 35 02 136 01 2	12,53	14,91
65	5	6 35 02 136 03 4	56,37	67,08
65	25	6 35 02 136 02 8	250,51	298,11



E-Cut Precision-Sägeblätter

Doppelreihige Original Japan-Verzahnung, für hochpräzise Schnitte und saubere Schnittkanten, genaues Arbeiten auch aus der Hand.
Länge 50 mm, Form 119

Breite mm	VE St	Bestellnummer	Preis Euro zzgl. MwSt.	Preis Euro inkl. MwSt.
35	1	6 35 02 119 01 0	15,49	18,43
35	5	6 35 02 119 04 8	69,73	82,98
35	25	6 35 02 119 03 2	309,88	368,76



E-Cut Precision-Sägeblätter

Doppelreihige Original Japan-Verzahnung, für hochpräzise Schnitte und saubere Schnittkanten, genaues Arbeiten auch aus der Hand.
Länge 50 mm, Form 120

Breite mm	VE St	Bestellnummer	Preis Euro zzgl. MwSt.	Preis Euro inkl. MwSt.
45	1	6 35 02 120 01 2	15,91	18,93
45	5	6 35 02 120 04 0	71,60	85,20
45	25	6 35 02 120 03 4	318,24	378,71



E-Cut Precision-Sägeblätter

Doppelreihige Original Japan-Verzahnung, für hochpräzise Schnitte und saubere Schnittkanten, genaues Arbeiten auch aus der Hand.
Länge 50 mm, Form 121

Breite mm	VE St	Bestellnummer	Preis Euro zzgl. MwSt.	Preis Euro inkl. MwSt.
55	1	6 35 02 121 01 1	16,33	19,43
55	5	6 35 02 121 04 9	73,49	87,45
55	25	6 35 02 121 03 3	326,60	388,65



E-Cut Precision-Sägeblätter

Doppelreihige Original Japan-Verzahnung, für hochpräzise Schnitte und saubere Schnittkanten, genaues Arbeiten auch aus der Hand.
Länge 50 mm, Form 122

Breite mm	VE St	Bestellnummer	Preis Euro zzgl. MwSt.	Preis Euro inkl. MwSt.
65	1	6 35 02 122 01 4	16,75	19,93
65	5	6 35 02 122 04 2	75,37	89,69
65	25	6 35 02 122 03 6	334,97	398,61



E-Cut Precision BIM-Sägeblätter

Bi-Metall mit doppelreihiger Japan-Verzahnung für alle Holzwerkstoffe, Gipskarton und weiche Kunststoffe. Erhöhte Standzeit und Robustheit. Schnellster Arbeitsfortschritt und höchste Präzision.
Länge 50 mm, Form 209

Breite mm	VE St	Bestellnummer	Preis Euro zzgl. MwSt.	Preis Euro inkl. MwSt.
35	1	6 35 02 209 01 0	15,49	18,43
35	5	6 35 02 209 02 0	69,73	82,98
35	25	6 35 02 209 03 0	309,88	368,76



E-Cut Precision BIM-Sägeblätter

Bi-Metall mit doppelreihiger Japan-Verzahnung für alle Holzwerkstoffe, Gipskarton und weiche Kunststoffe. Erhöhte Standzeit und Robustheit. Schnellster Arbeitsfortschritt und höchste Präzision.
Länge 50 mm, Form 210

Breite mm	VE St	Bestellnummer	Preis Euro zzgl. MwSt.	Preis Euro inkl. MwSt.
45	1	6 35 02 210 01 0	15,91	18,93
45	5	6 35 02 210 02 0	71,60	85,20
45	25	6 35 02 210 03 0	318,24	378,71



E-Cut Precision BIM-Sägeblätter

Bi-Metall mit doppelreihiger Japan-Verzahnung für alle Holzwerkstoffe, Gipskarton und weiche Kunststoffe. Erhöhte Standzeit und Robustheit. Schnellster Arbeitsfortschritt und höchste Präzision.
Länge 50 mm, Form 211

Breite mm	VE St	Bestellnummer	Preis Euro zzgl. MwSt.	Preis Euro inkl. MwSt.
55	1	6 35 02 211 01 0	16,33	19,43
55	5	6 35 02 211 02 0	73,49	87,45
55	25	6 35 02 211 03 0	326,60	388,65



E-Cut Precision BIM-Sägeblätter

Bi-Metall mit doppelreihiger Japan-Verzahnung für alle Holzwerkstoffe, Gipskarton und weiche Kunststoffe. Erhöhte Standzeit und Robustheit. Schnellster Arbeitsfortschritt und höchste Präzision.
Länge 50 mm, Form 212

Breite mm	VE St	Bestellnummer	Preis Euro zzgl. MwSt.	Preis Euro inkl. MwSt.
65	1	6 35 02 212 01 0	16,75	19,93
65	5	6 35 02 212 02 0	75,37	89,69
65	25	6 35 02 212 03 0	334,97	398,61



E-Cut Universal-Sägeblätter

Mit BiMetall-Verzahnung, gekröpft, hohe Schnittgeschwindigkeit, Blech (400 N/mm²) bis ca. 2 mm, Alu-Profile, Cu-Rohre, Holz, Gipskarton und fast alle Kunststoffe.
Länge 60 mm, Form 147

Breite mm	VE St	Bestellnummer	Preis Euro zzgl. MwSt.	Preis Euro inkl. MwSt.
28	1	6 35 02 147 01 5	15,03	17,89
28	5	6 35 02 147 02 1	67,66	80,52
28	25	6 35 02 147 03 7	300,70	357,83



E-Cut Universal-Sägeblätter

Mit BiMetall-Verzahnung, gekröpft, hohe Schnittgeschwindigkeit, Blech (400 N/mm²) bis ca. 2 mm, Alu-Profile, Cu-Rohre, Holz, Gipskarton und fast alle Kunststoffe.
Länge 60 mm, Form 148

Breite mm	VE St	Bestellnummer	Preis Euro zzgl. MwSt.	Preis Euro inkl. MwSt.
44	1	6 35 02 148 01 3	15,79	18,79
44	5	6 35 02 148 02 9	71,05	84,55
44	25	6 35 02 148 03 5	315,79	375,79



HSS-Sägeblatt Holz
Ideal für lange gerade Schnitte und zum Ausschneiden von verlegtem Parkett oder Laminat. ohne Tiefenanschlag

Breite mm	VE St	Bestellnummer	Preis Euro zzgl. MwSt.	Preis Euro inkl. MwSt.
100	1	6 35 02 179 01 0	48,40	57,60



HSS-Sägeblatt Holz
Ideal für lange gerade Schnitte und zum Ausschneiden von verlegtem Parkett oder Laminat. mit Tiefenanschlag

Breite mm	VE St	Bestellnummer	Preis Euro zzgl. MwSt.	Preis Euro inkl. MwSt.
100	1	6 35 02 179 02 0	63,58	75,66



Tiefenanschlag
Tiefenanschlag für alle Sägeblätter. Für exaktes Arbeiten auf Tiefe. Effektiver Schutz von Sägeblatt und Werkstück. Inhalt: 1 Adapter zur Befestigung an der Maschine, 360° frei drehbar. 1 Tiefenanschlag, 1 auf Tiefe einstellbarer Führungsschlitten. Nur verwendbar mit (A)FMM oder (A)FSC.

Bestellnummer	Preis Euro zzgl. MwSt.	Preis Euro inkl. MwSt.
3 21 27 069 01 0	17,64	20,99



M-Cut Sägeblatt
für Abschnitte, Ausschnitte und Aussparungen in Blech, Kunststoff, GFK und CFK, 2er-Pack. breit

Breite mm	Länge mm	Bestellnummer	Preis Euro zzgl. MwSt.	Preis Euro inkl. MwSt.
30	50	6 35 02 138 01 4	14,88	17,71



M-Cut Sägeblatt
für Abschnitte, Ausschnitte und Aussparungen in Blech, Kunststoff, GFK und CFK, 2er-Pack. schmal

Breite mm	Länge mm	Bestellnummer	Preis Euro zzgl. MwSt.	Preis Euro inkl. MwSt.
10	50	6 35 02 158 01 0	17,40	20,71



Hartmetall-Sägeblatt mit offener Verzahnung
Für perfekte saubere Schnittkanten in CFK-/GFK-Materialien ohne Delamination. Verzugsfreie, lange gerade Schnitte mit hoher Schnittgeschwindigkeit. Auch mit Tiefenanschlag einsetzbar.

Breite mm	Länge mm	Bestellnummer	Preis Euro zzgl. MwSt.	Preis Euro inkl. MwSt.
1,2	105	6 35 02 189 01 0	41,60	49,50



E-Cut Hartmetall-Sägeblatt
Materialschonend sägen mit perfekten sauberen Schnittkanten in CFK-/GFK-Materialien ohne Delamination. Besonders geeignet für präzise Aussparungen und kurze Schnitte. Exaktes Arbeiten bis in Ecken und an Kanten. Auch mit Tiefenanschlag einsetzbar.

Breite mm	Länge mm	Bestellnummer	Preis Euro zzgl. MwSt.	Preis Euro inkl. MwSt.
35	50	6 35 02 192 01 0	25,60	30,46



Diamant-Segmentsägeblatt mit offener Verzahnung
Für perfekte saubere Schnittkanten in CFK-/GFK-Materialien ohne Delamination. Verzugsfreie, lange gerade Schnitte mit sehr hoher Schnittgeschwindigkeit. Diamant-Beschichtung für überragende Standzeit. Auch mit Tiefenanschlag einsetzbar.

Ø mm	Schnittbreite mm	Bestellnummer	Preis Euro zzgl. MwSt.	Preis Euro inkl. MwSt.
105	1,2	6 35 02 190 01 0	100,27	119,32



E-Cut Diamant-Sägeblatt
Materialschonend sägen mit perfekten sauberen Schnittkanten in CFK-/GFK-Materialien ohne Delamination. Besonders geeignet für präzise Aussparungen und kurze Schnitte. Diamant-Beschichtung für überragende Standzeit. Exaktes Arbeiten bis in Ecken und an KaKanten. Auch mit Tiefenanschlag einsetzbar.

Breite mm	Länge mm	Bestellnummer	Preis Euro zzgl. MwSt.	Preis Euro inkl. MwSt.
35	50	6 35 02 194 01 0	41,60	49,50



E-Cut Diamant-Sägeblatt
Materialschonend sägen mit perfekten sauberen Schnittkanten in CFK-/GFK-Materialien ohne Delamination. Besonders geeignet für präzise Aussparungen und kurze Schnitte. Diamant-Beschichtung für überragende Standzeit. Exaktes Arbeiten bis in Ecken und an KaKanten. Auch mit Tiefenanschlag einsetzbar.

Breite mm	Länge mm	Bestellnummer	Preis Euro zzgl. MwSt.	Preis Euro inkl. MwSt.
42	60	6 35 02 195 01 0	45,87	54,59



Hartmetall-Feile
Zum Entgraten und Ausfeilen von Ausschnitten in GFK, CFK, Kunststoffen und Holz, Länge 50 mm

VE St	Bestellnummer	Preis Euro zzgl. MwSt.	Preis Euro inkl. MwSt.
2	6 37 06 018 01 0	21,20	25,23



Segmentsägeblatt
gekröpft, zum Austrennen von in Kittbett verlegten Isolierglasscheiben. 2er-Pack

Bestellnummer	Preis Euro zzgl. MwSt.	Preis Euro inkl. MwSt.
6 39 03 166 01 6	60,01	71,41

Raspeln



Hartmetall-Raspel, Dreiecksform
Zum Grobschliff von Spachtelmasse, Fliesenkleber, Beton, Stein und Holz. Zum Einsatz mit oder ohne Staubabsaugung geeignet. Große Ausführung für besonders hohen Arbeitsfortschritt und die sinnvolle Bearbeitung von mehreren Quadratmetern, Kantenlänge 110 mm.

Bestellnummer	Preis Euro zzgl. MwSt.	Preis Euro inkl. MwSt.
6 37 31 005 01 0	25,22	30,01

Fugen entfernen



Hartmetall-Sägeblatt
Gegenüber der diamantbesetzten Ausführung sind Preis und Standzeit niedriger. Gekröpft, Schnittlinie ca. 2,2 mm, Standard für alle Marmor-, Epoxydharz und Trassfugen.

Ø mm	VE St	Bestellnummer	Preis Euro zzgl. MwSt.	Preis Euro inkl. MwSt.
105	1	6 35 02 172 01 0	35,00	41,65
105	5	6 35 02 172 02 0	157,50	187,43



Hartmetall-Sägeblatt
Gegenüber der diamantbesetzten Ausführung sind Preis und Standzeit niedriger. extra dünne Ausführung, Schnittlinie ca. 1,2 mm, nicht für sehr harte Epoxid- oder Zementfugen geeignet. Auch zum Nacharbeiten von Stabdeckfugen geeignet.

Ø mm	VE St	Bestellnummer	Preis Euro zzgl. MwSt.	Preis Euro inkl. MwSt.
105	1	6 35 02 173 01 0	35,00	41,65
105	5	6 35 02 173 02 0	157,50	187,43

Oszillieren



Segmentmesser, hartmetallbesetzt

Gegenüber der diamantbesetzten Ausführung sind Preis und Standzeit niedriger.
Für Ecken und Radien und zum Arbeiten ohne Überschneidung, Schnittlinie ca. 2,2 mm für alle Marmor und Epoxydharzfugen.

VE St	Bestellnummer	Preis Euro zzgl. MwSt.	Preis Euro inkl. MwSt.
1	6 39 03 225 01 0	35,00	41,65
5	6 39 03 225 02 0	157,50	187,43



Segmentmesser, hartmetallbesetzt

Gegenüber der diamantbesetzten Ausführung sind Preis und Standzeit niedriger.
Für Ecken und Radien und zum Arbeiten ohne Überschneidung, Extra dünne Ausführung, Schnittlinie ca. 1,2 mm, Schnitttiefe max. 10 mm. Nicht für sehr harte Epoxyd- oder Zementfugen geeignet.

VE St	Bestellnummer	Preis Euro zzgl. MwSt.	Preis Euro inkl. MwSt.
1	6 39 03 224 01 0	35,00	41,65
5	6 39 03 224 02 0	157,50	187,43



Diamant-Sägeblatt

Schnittlinie ca 2,2 mm, Standard-Ausführung für alle Marmor-, Epoxydharz- und Zementrassfugen.

Ø mm	VE St	Bestellnummer	Preis Euro zzgl. MwSt.	Preis Euro inkl. MwSt.
80	1	6 35 02 115 01 1	62,30	74,14
80	5	6 35 02 115 03 0	280,35	333,62
105	1	6 35 02 167 01 0	89,90	106,98
105	5	6 35 02 167 02 0	404,55	481,41



Diamant-Sägeblatt

Schnittlinie ca 2,2 mm, für extrem dünne Marmorfugen. Nicht geeignet für Epoxydharz- und Zementrassfugen.

Ø mm	VE St	Bestellnummer	Preis Euro zzgl. MwSt.	Preis Euro inkl. MwSt.
80	1	6 35 02 116 01 4	89,00	105,91
80	5	6 35 02 116 02 0	400,50	476,60
105	1	6 35 02 168 01 0	89,90	106,98
105	5	6 35 02 168 02 0	404,55	481,41



Segmentmesser

Diamantbesetzt, auch für Ecken und Radien und zum Arbeiten ohne Überschneidung.
Schnittlinie ca 2,2 mm, Standard-Ausführung für alle Marmor-, Epoxydharz- und Zementrassfugen.

VE St	Bestellnummer	Preis Euro zzgl. MwSt.	Preis Euro inkl. MwSt.
1	6 39 03 162 01 7	65,00	77,35
5	6 39 03 162 03 0	292,50	348,08



Segmentmesser

Diamantbesetzt, auch für Ecken und Radien und zum Arbeiten ohne Überschneidung.
Schnittlinie ca 1,2 mm, für extrem dünne Marmorfugen. Schnitttiefe max. 10 mm. Nicht geeignet für Epoxydharz- und Zementrassfugen.

VE St	Bestellnummer	Preis Euro zzgl. MwSt.	Preis Euro inkl. MwSt.
1	6 39 03 196 01 3	65,00	77,35
5	6 39 03 196 02 0	292,50	348,08



Reinigungsblock

Rhomb zur Reinigung der Hartmetall- und Diamant-Werkzeuge.

Bestellnummer	Preis Euro zzgl. MwSt.	Preis Euro inkl. MwSt.
6 37 19 007 01 0	19,69	23,43



Schneidmesser

Gerade Form. Universelles Messer für fast alle Dehnfugen. 5er-Pack

Bestellnummer	Preis Euro zzgl. MwSt.	Preis Euro inkl. MwSt.
6 39 03 117 01 5	20,23	24,07



Schneidmesser

Gerade Form, lang, bei sehr tiefen Fugen. 5er-Pack

Bestellnummer	Preis Euro zzgl. MwSt.	Preis Euro inkl. MwSt.
6 39 03 116 01 1	64,90	77,23



Segmentmesser

Segmentform, für V-Schnitte bzw. Schnitte im Eckbereich, 2er-Pack

Gesamtlänge mm	Schneidenlänge mm	Bestellnummer	Preis Euro zzgl. MwSt.	Preis Euro inkl. MwSt.
73	30	6 39 03 132 01 0	45,36	53,98

Schaben



Spachtel

zum Abtragen von Belägen und Beschichtungen wie z. B. Unterbodenschutz, Kleberesten etc., 2er-Pack

Länge mm	VE St	Bestellnummer	Preis Euro zzgl. MwSt.	Preis Euro inkl. MwSt.
64	2	6 39 03 206 01 8	19,25	22,91
72	2	6 39 03 227 01 0	19,53	23,24

Schneiden



Schneidmesser

Pilzform, zum Schneiden von Silikon und weichem Kittmaterial sowie zum Separieren von Isolierglas-Einheiten. 5er-Pack.

Bestellnummer	Preis Euro zzgl. MwSt.	Preis Euro inkl. MwSt.
6 39 03 128 01 2	14,68	17,47



Aussparwerkzeug

Zum Anbringen von Nuten in Hartschaum-Bautafeln für Elektro-, Wand- und Fußbodenheizung.

Schnitttiefe mm	Breite mm	Schnittbreite mm	Bestellnummer	Preis Euro zzgl. MwSt.	Preis Euro inkl. MwSt.
6,5	50	13	6 39 03 223 01 0	31,72	37,75



Aussparwerkzeug

Zum Anbringen von Nuten in Hartschaum-Bautafeln für Elektrokabel.

Breite mm	Eintauchdurchmesser mm	Bestellnummer	Preis Euro zzgl. MwSt.	Preis Euro inkl. MwSt.
50	12	6 39 03 222 01 0	31,72	37,75



Aussparwerkzeug

Zum Anbringen von Nuten in Hartschaum-Bautafeln für 1/2 in und 3/4 in Warmwasserrohre sowie für Leerrohre für die Elektroinstallation. Automatische Fixierung der eingelegten Rohre. Einfache schnelle und sichere Anwendung.

Breite mm	Eintauchdrehmesser mm	Bestellnummer	Preis Euro zzgl. MwSt.	Preis Euro inkl. MwSt.
50	22	6 39 03 221 01 0	31,72	37,75



Aussparwerkzeug

Messer für 90° Aussparung zum Knicken von Schlüter Kerdi-Boards®.

Schnitttiefe mm	Bestellnummer	Preis Euro zzgl. MwSt.	Preis Euro inkl. MwSt.
12,5	6 39 03 231 01 0	13,44	15,99
12,5	6 39 03 230 01 0	13,44	15,99
28	6 39 03 229 01 0	13,44	15,99
38	6 39 03 228 01 0	13,44	15,99

Allgemeines Zubehör



Absaugvorrichtung

FSC 2.0 Q

Zum Arbeiten mit diamantbesetzten Werkzeugen, werkzeuglos montierbar. Schlauchanschluss Ø 32 mm.

Bestellnummer	Preis Euro zzgl. MwSt.	Preis Euro inkl. MwSt.
9 26 02 084 01 0	62,22	74,04



Absaugvorrichtung

FSC 2.0 X

Zum Arbeiten mit diamantbesetzten Werkzeugen, werkzeuglos montierbar. Schlauchanschluss Ø 32 mm.

Bestellnummer	Preis Euro zzgl. MwSt.	Preis Euro inkl. MwSt.
9 26 02 075 01 8	61,20	72,83



Absaug-Set

Für alle Schleif- und Raspelarbeiten mit dreieckiger Schleifplatte und Hartmetall-Raspel, inkl. 2 Schleifplatten, gelocht; je 5 Schleifblätter, gelocht, Korn 60, 80, 120; 1 Absaughaube mit Saugrohr; 2 Schlauchtüllen für Schlauchanschluss Ø 27 und 32 mm sowie 2 Adapter zum Anschluss an die gebräuchlichsten Haushalts-Staubsauger. Für FSC 2.0 Q.

Bestellnummer	Preis Euro zzgl. MwSt.	Preis Euro inkl. MwSt.
9 26 02 074 01 4	47,94	57,05



Arbeitshandschuhe

Vibrationsdämpfend, zertifiziert nach EN 388/420, EN ISO 10819, EEC Nr. 0200, VE 1 Paar

Gr.	Bestellnummer	Preis Euro zzgl. MwSt.	Preis Euro inkl. MwSt.
9 L	3 21 73 003 00 3	68,74	81,80
10 XL	3 21 73 004 00 1	68,74	81,80
11 XXL	3 21 73 005 00 5	68,74	81,80



Bügelhandgriff

Zur Reduzierung von Vibrationen und zur besseren Handhabung des FEIN SUPERCUT bei längerer Einsatzdauer. Auch in Verbindung mit der Absaugvorrichtung 9 26 02 084 010 einsetzbar.

Bestellnummer	Preis Euro zzgl. MwSt.	Preis Euro inkl. MwSt.
3 21 19 116 01 1	40,64	48,36



Adapter für FEIN SUPERCUT ohne QuickIN

Erforderlich für die Aufnahme der Zubehörteile mit 8-Sternaufnahme (z. B. Raspeln, Schleif- und Polierplatten).

Bestellnummer	Preis Euro zzgl. MwSt.	Preis Euro inkl. MwSt.
3 06 05 114 01 1	22,00	26,18



Adapter für FEIN SUPERCUT ohne QuickIN

zur Aufnahme von Starlock-Zubehör auf ältere FEIN SUPERCUT ohne QuickIN-Werkzeugaufnahme (FSC 1.6, FSC 1.7). Adapter plus Spannschraube.

Bestellnummer	Preis Euro zzgl. MwSt.	Preis Euro inkl. MwSt.
3 52 22 952 04 0	13,16	15,66



Adapter für FEIN SUPERCUT mit QuickIN

Erforderlich für die Aufnahme der Zubehörteile mit 8-Sternaufnahme (z. B. Raspeln, Schleif- und Polierplatten).

Bestellnummer	Preis Euro zzgl. MwSt.	Preis Euro inkl. MwSt.
6 37 33 005 01 0	20,83	24,79



Adapter für FEIN SUPERCUT mit QuickIN

zur Aufnahme von Starlock-Zubehör auf ältere FEIN SUPERCUT mit QuickIN-Werkzeugaufnahme (FSC 1.6 Q, FSC 1.7 Q, FSC 2.0 Q, AFSC 1.7 Q und AFSC 18). Adapter plus Spannschraube.

Bestellnummer	Preis Euro zzgl. MwSt.	Preis Euro inkl. MwSt.
3 52 22 952 05 0	13,16	15,66



Schneidpaste

Schmiermittel beim Bearbeiten von Blechen.

Bestellnummer	Preis Euro zzgl. MwSt.	Preis Euro inkl. MwSt.
3 21 32 020 12 9	13,44	15,99

Zubehör-Sets

**Zubehör-Set Innenausbau Holz**

Nachbezug zu Profi-Set Innenausbau Holz, bestehend aus:
 1 HSS-Sägeblatt Holz (Form 153); 4 E-Cut Long-Life-Sägeblätter
 (Form 162, 163, 164, 165); 4 E-Cut Precision-Sägeblätter
 (Form 119, 120 u. 121, 122); 2 E-Cut Universal-Sägeblätter
 (Form 147, 148); 1 TTiefenanschlag; 1 Schleifplatte;
 je 5 Schleifblätter Korn 80, 120, 180; 1 Adapter und 2 Spann-
 elemente

Bestellnummer	Preis Euro zzgl. MwSt.	Preis Euro inkl. MwSt.
6 39 03 167 66 0	161,00	191,59

**Zubehör-Set Fenster-Reparatur/-austausch**

Nachbezug zu Profi-Set Fenster-Reparatur/-austausch, bestehend
 aus: 1 HSS-Sägeblatt, abgekröpft (Form 137); 1 HSS-Sägeblatt
 Holz (Form 153); 1 E-Cut Long-Life-Sägeblatt (Form 163);
 2 E-Cut Universal-Sägeblätter (Form 147,148); 1 Segment-
 sägeblatt (Form 166166); 1 Schneidmesser Pilzform (Form 128);
 1 Tiefenanschlag; 1 Schleifplatte; je 5 Schleifblatt Korn 80, 120,
 180; 1 Adapter und 2 Spannelemente

Bestellnummer	Preis Euro zzgl. MwSt.	Preis Euro inkl. MwSt.
6 39 03 167 67 0	161,00	191,59

**Zubehör-Set Fliesen-/Badsanierung**

Nachbezug zu Profi-Set Fliesen-/Badsanierung, bestehend aus:
 1 Segmentmesser, diamantbeschichtet (Form 162); 1 Segment-
 messer (dünn) Hartmetall (Form 224), 1 Messer Pilzform
 (Form 128); 1 Spachtel; 2 Raspeln, hartmetallbeschichtet;
 2 E-Cut Universal-SägeUniversal-Sägebläter (Form 147, 148);
 1 Adapter und 1 Spannelement.

Bestellnummer	Preis Euro zzgl. MwSt.	Preis Euro inkl. MwSt.
6 39 03 167 58 0	161,00	191,59

**Zubehör-Set Heizungs-/Sanitär-Installation**

Nachbezug zu Profi-Set Heizungs-/Sanitär-Installation, bestehend
 aus: 1 Segmentmesser, diamantbeschichtet (Form 162); 3 Aus-
 sparmesser (12 mm, 13 mm, 22 mm); 1 Schneidmesser, gerade
 (Form 116); 2 E-Cut Universal-Sägeblätter (Form 147, 148);
 1 Spachtel; 1 RRaspel, hartmetallbeschichtet; 1 Adapter und
 2 Spannelemente

Bestellnummer	Preis Euro zzgl. MwSt.	Preis Euro inkl. MwSt.
6 39 03 167 59 0	161,00	191,59



	FEIN SUPERCUT FSC 1,6	FEIN SUPERCUT FSC 1,6 Q	FEIN SUPERCUT FSC 1,6 Q Kfz-Werkstatt	FEIN SUPERCUT FSC 1,6 Q Autoglas	FEIN SUPERCUT FSC 1,6 Q Cargo	FEIN SUPERCUT MODx 6-25	
	Der leistungsstarke Oszillierer für den Kfz-Bereich.	Der leistungsstarke Oszillierer mit Schnellspannsystem für den Kfz-Bereich.	Das leistungsstärkste System für die Kfz-Instandsetzung mit spezieller Zubehör-Ausstattung für den vielseitigen Einsatz in der Kfz-Werkstatt.	Das leistungsstärkste System für die Kfz-Instandsetzung mit spezieller Zubehör-Ausstattung für schnelles und sicheres Austrennen von Kfz-Scheiben.	Das leistungsstärkste System für die Kfz-Instandsetzung mit spezieller Zubehör-Ausstattung für das schnelle und professionelle Austrennen geklebter Scheiben bei Bussen, LKWs und Schienenfahrzeugen.	Der leistungsstarke Druckluft-Oszillierer für den Cargo-Bereich.	
Seite	244	244	244	245	245	245	
Technische Attribute	Nennaufnahme	400 W	400 W	400 W	400 W	400 W	
	Leistungsabgabe	220 W	220 W	220 W	220 W	220 W	
	Schwingungen	11 000 - 18 500 1/min	11 000 - 18 500 1/min	11 000 - 18 500 1/min	11 000 - 18 500 1/min	11 000 - 18 500 1/min	20 000 1/min
	Gewicht nach EPTA	1,25 kg	1,45 kg	1,45 kg	1,45 kg	1,45 kg	0,90 kg
	Kabel mit Stecker	5 m	5 m	5 m	5 m	5 m	
	Werkzeugaufnahme	Sechskant	Sechskant	Sechskant	Sechskant	Sechskant	Sechskant
	Werkzeugwechsel	Manuell mit Schraube, Innensechskant	QuickIN	QuickIN	QuickIN	QuickIN	Manuell mit Schraube, Innensechskant
	Betriebsdruck						6,3 bar
Luftverbrauch						0,6 m ³ /min	

Oszillieren

FEIN SUPERCUT FSC 1.6

Der leistungsstarke Oszillierer für den Kfz-Bereich.



Zubehör ab Seite 246
 Akkuvariante der Maschine siehe Seite 40

Nennaufnahme	W	400
Leistungsabgabe	W	220
Schwingungen	1/min	11 000 - 18 500
Werkzeugaufnahme		Sechskant
Werkzeugwechsel		Manuell mit Schraube, Innensechskant
Kabel mit Stecker	m	5
Gewicht nach EPTA	kg	1,25
Bestellnummer		7 236 31 50 01 3
EAN		4014586859552
Preis Euro zzgl. MwSt. [PK03]		399,00
Preis Euro inkl. MwSt. [PK03]		474,81
FEIN Premium Service* zzgl. MwSt.		75,00
FEIN Premium Service* inkl. MwSt.		89,25

FEIN VORTEILE:

- ▶ Höchste Qualität und Stabilität durch die Verwendung von Kugel-/ Nadellagern, sowie auf Dauereinsatz und hohe Belastung ausgelegten Motor und Getriebe.
- ▶ Optimal zum Ausblasen von verklebten Scheiben und für die Kfz-Instandsetzung.
- ▶ Große Auswahl an Zubehör zum Schneiden, Sägen, Schleifen und Schaben.
- ▶ Selbstabschaltende Kohlebürsten.
- ▶ Sechskant Werkzeugaufnahme mit kraftschlüssiger Verbindung zwischen Maschine und Werkzeug.
- ▶ Stufenlos einstellbare Drehzahl.
- ▶ FEIN Hochleistungsmotor.
- ▶ Werksempfehlung namhafter Kfz-Hersteller.

Im Preis enthalten:

1 FEIN SUPERCUT FSC 1.6, 1 Spannschraube (3 30 01 039 01 7), 1 Schlüssel, 1 Kunststoff-Werkzeugkoffer, 1 Schärstein (6 37 19 010 01 4)

FEIN SUPERCUT FSC 1.6 Q

Der leistungsstarke Oszillierer mit Schnellspannsystem für den Kfz-Bereich.



Zubehör ab Seite 246
 Akkuvariante der Maschine siehe Seite 40

Nennaufnahme	W	400
Leistungsabgabe	W	220
Schwingungen	1/min	11 000 - 18 500
Werkzeugaufnahme		Sechskant
Werkzeugwechsel		QuickIN
Kabel mit Stecker	m	5
Gewicht nach EPTA	kg	1,45
Bestellnummer		7 236 42 50 01 0
EAN		4014586863191
Preis Euro zzgl. MwSt. [PK03]		399,00
Preis Euro inkl. MwSt. [PK03]		474,81
FEIN Premium Service* zzgl. MwSt.		75,00
FEIN Premium Service* inkl. MwSt.		89,25

FEIN VORTEILE:

- ▶ Komfortabler Zubehörwechsel ohne Schlüssel mit dem QuickIN-Schnellspannsystem.
- ▶ Optimal zum Ausblasen von verklebten Scheiben und für die Kfz-Instandsetzung.
- ▶ Höchste Qualität und Stabilität durch die Verwendung von Kugel-/ Nadellagern, sowie auf Dauereinsatz und hohe Belastung ausgelegten Motor und Getriebe.
- ▶ FEIN Hochleistungsmotor.
- ▶ Sechskant Werkzeugaufnahme mit kraftschlüssiger Verbindung zwischen Maschine und Werkzeug.
- ▶ Werksempfehlung namhafter Automobilhersteller.
- ▶ Selbstabschaltende Kohlebürsten.
- ▶ Stufenlos einstellbare Drehzahl.

Im Preis enthalten:

1 FEIN SUPERCUT FSC 1.6 Q im Kunststoff-Werkzeugkoffer, 1 Schärstein (6 37 19 010 01 4), 1 Schutzabdeckung für Werkzeugwechsel

FEIN SUPERCUT FSC 1.6 Q Kfz-Werkstatt

Das leistungsstärkste System für die Kfz-Instandsetzung mit spezieller Zubehör-Ausstattung für den vielseitigen Einsatz in der Kfz-Werkstatt.



Zubehör ab Seite 246
 Akkuvariante der Maschine siehe Seite 40

Nennaufnahme	W	400
Leistungsabgabe	W	220
Schwingungen	1/min	11 000 - 18 500
Werkzeugaufnahme		Sechskant
Werkzeugwechsel		QuickIN
Kabel mit Stecker	m	5
Gewicht nach EPTA	kg	1,45
Bestellnummer		7 236 42 55 01 0
EAN		4014586862842
Preis Euro zzgl. MwSt. [PK03]		499,00
Preis Euro inkl. MwSt. [PK03]		593,81
FEIN Premium Service* zzgl. MwSt.		75,00
FEIN Premium Service* inkl. MwSt.		89,25

FEIN VORTEILE:

- ▶ Höchste Qualität und Stabilität durch die Verwendung von Kugel-/ Nadellagern, sowie auf Dauereinsatz und hohe Belastung ausgelegten Motor und Getriebe.
- ▶ Optimal zusammengestelltes Starterset für den Ausbau von Front-, Seiten- und Heckscheiben einsetzbar.
- ▶ Komfortabler Zubehörwechsel ohne Schlüssel mit dem QuickIN-Schnellspannsystem.
- ▶ Weitere Schneidemesser im Zubehörprogramm.
- ▶ Hohe Sicherheit mit L-Messern.

Im Preis enthalten:

1 FEIN SUPERCUT FSC 1.6 Q im Kunststoff-Werkzeugkoffer, 2 Schneidmesser L-Form, verzahnt (Form 207), 2 Schneidmesser U-Form, kurzer Schenkel (1x Form 079 und 1x Form 101), 1 Schneidmesser U-Form, verstärkt (Form 157), 1 Schutzabdeckung für Werkzeugwechsel, 1 Schabmesser Schaufelform, mit Kratzschutz-Beschichtung (Form 129), 1 Schneidmesser L-Form, verzahnt (Form 208), 1 Schneidmesser gerade Form, Z-Biegung, mit einstellbarer Anschlagrolle (Form 143), 1 Schärstein (6 37 19 010 01 4), 2 Schneidmesser U-Form, kurzer Schenkel (Form 076), 1 Spachtel zum Entfernen von Unterbodenschutz, 1 HSS-Sägeblatt (Ø 80 mm)



FEIN SUPERCUT FSC 1.6 Q Autoglas

Das leistungsstärkste System für die Kfz-Instandsetzung mit spezieller Zubehör-Ausstattung für schnelles und sicheres Austrennen von Kfz-Scheiben.



Zubehör ab Seite 246
Akkuvariante der Maschine siehe Seite 40

Nennaufnahme	W	400
Leistungsabgabe	W	220
Schwingungen	1/min	11 000 - 18 500
Werkzeugaufnahme		Sechskant
Werkzeugwechsel		QuickIN
Kabel mit Stecker	m	5
Gewicht nach EPTA	kg	1,45
Bestellnummer		7 236 42 56 01 0
EAN		4014586862859
Preis Euro zzgl. MwSt. [PK03]		499,00
Preis Euro inkl. MwSt. [PK03]		593,81
FEIN Premium Service* zzgl. MwSt.		75,00
FEIN Premium Service* inkl. MwSt.		89,25

FEIN VORTEILE:

- ▶ Höchste Qualität und Stabilität durch die Verwendung von Kugel-/ Nadellagern, sowie auf Dauereinsatz und hohe Belastung ausgelegten Motor und Getriebe.
- ▶ Optimal zusammengestelltes Set für das Austrennen der gängigsten Fahrzeug-Windschutzscheiben.
- ▶ Komfortabler Zubehörwechsel ohne Schlüssel mit dem QuickIN-Schnellspannsystem.
- ▶ Weitere Schneidmesser im Zubehörprogramm.
- ▶ Hohe Standzeiten der Schneidmesser.
- ▶ Hohe Sicherheit mit L-Messern.

Im Preis enthalten:

1 FEIN SUPERCUT FSC 1.6 Q im Kunststoff-Werkzeugkoffer, 1 Schneidmesser L-Form, verzahnt (Form 209), 1 Schneidmesser gerade Form, Z-Biegung, verzahnt (Form 081), 1 Schneidmesser gerade Form, Z-Biegung, mit einstellbarer Anschlagrolle (Form 143), 1 Schutzabdeckung für Werkzeugwechsel, 2 Schneidmesser U-Form, verstärkte Ausführung, verzahnt (Form 212), 3 Schneidmesser L-Form, verzahnt (Form 207), 1 Schärstein (6 37 19 010 01 4), 2 Schneidmesser L-Form, verzahnt (Form 208), je 1 Schneidmesser U-Form, verstärkte Ausführung (Form 157 u. 111)

FEIN SUPERCUT FSC 1.6 Q Cargo

Das leistungsstärkste System für die Kfz-Instandsetzung mit spezieller Zubehör-Ausstattung für das schnelle und professionelle Austrennen geklebter Scheiben bei Bussen, LKWs und Schienenfahrzeugen.



Zubehör ab Seite 246
Akkuvariante der Maschine siehe Seite 40

Nennaufnahme	W	400
Leistungsabgabe	W	220
Schwingungen	1/min	11 000 - 18 500
Werkzeugaufnahme		Sechskant
Werkzeugwechsel		QuickIN
Kabel mit Stecker	m	5
Gewicht nach EPTA	kg	1,45
Bestellnummer		7 236 42 57 01 0
EAN		4014586862866
Preis Euro zzgl. MwSt. [PK03]		499,00
Preis Euro inkl. MwSt. [PK03]		593,81
FEIN Premium Service* zzgl. MwSt.		75,00
FEIN Premium Service* inkl. MwSt.		89,25

FEIN VORTEILE:

- ▶ Komfortabler Zubehörwechsel ohne Schlüssel mit dem QuickIN-Schnellspannsystem.
- ▶ Höchste Qualität und Stabilität durch die Verwendung von Kugel-/ Nadellagern, sowie auf Dauereinsatz und hohe Belastung ausgelegten Motor und Getriebe.
- ▶ Optimal zusammengestelltes Ausglas-Set für extreme Schnittbelastungen im Cargo-Bereich.
- ▶ Hohe Standzeiten der Schneidmesser.
- ▶ Weitere Schneidmesser im Zubehörprogramm.
- ▶ Verzahnte Messer speziell für hochmodulige PUR-Klebstoffe.

Im Preis enthalten:

1 FEIN SUPERCUT FSC 1.6 Q im Kunststoff-Werkzeugkoffer, 1 Schneidmesser Hook-Form, verzahnt (Form 217), 1 Schabmesser Schaufelform, mit Kratzschutz-Beschichtung (Form 105), 1 Schärstein (6 37 19 010 01 4), 1 Zugseil mit Befestigung, 2 Schneidmesser L-Form, verzahnt (Form 207), 2 Schneidmesser gerade Form, verzahnt (Form 073), 1 Schneidmesser geschwungene Form, Z-Biegung (Form 072), 1 Schneidmesser U-Form, verzahnt (Form 212), 1 Schutzabdeckung für Werkzeugwechsel, 2 Schneidmesser gerade Form, Z-Biegung, verzahnt (Form 081), 1 Schneidmesser L-Form, verzahnt (Form 209)

FEIN SUPERCUT MOTlx 6-25

Der leistungsstarke Druckluft-Oszillierer für den Cargo-Bereich.



Zubehör ab Seite 246
Akkuvariante der Maschine siehe Seite 40

Betriebsdruck	bar	6,3
Luftverbrauch	m³/min	0,6
Schwingungen	1/min	20 000
Schlauchweite Ø	mm	8
Gewicht nach EPTA	kg	0,90
Bestellnummer		7 536 03 00 01 0
EAN		4014586861906
Preis Euro zzgl. MwSt. [PK03]		566,00
Preis Euro inkl. MwSt. [PK03]		673,54
FEIN Premium Service* zzgl. MwSt.		125,00
FEIN Premium Service* inkl. MwSt.		148,75

FEIN VORTEILE:

- ▶ Umfangreiches Zubehör für den professionellen Einsatz lieferbar.
- ▶ Starke Oszillationsbewegung mit 2 x 1,6 Winkelgrad Amplitude für höchsten Arbeitsfortschritt.
- ▶ Optimal zum Ausglasen von verklebten Scheiben bei LKWs, Bussen und Bahn.
- ▶ Kleine Baugröße.
- ▶ Lieferung mit Zu- und Abluftschlauch.
- ▶ Leckluft- und Ölnebelfrei im Arbeitsbereich.
- ▶ Sechskant Werkzeugaufnahme.

Im Preis enthalten:

1 Kunststoff-Werkzeugkoffer, 2 Schlüssel, 1 FEIN SUPERCUT Druckluft MOTlx 6-25

Allgemeines Zubehör



Schutzabdeckung

Für den sicheren Werkzeugwechsel beim SUPERCUT mit QuickIN beim Öffnen und Schließen des Spannhebels.

Bestellnummer	Preis Euro zzgl. MwSt.	Preis Euro inkl. MwSt.
3 21 74 011 00 0	6,01	7,15



Schärfstein

Zum Schärfen der Messer vor dem Gebrauch für einen optimalen Schnitt.

Bestellnummer	Preis Euro zzgl. MwSt.	Preis Euro inkl. MwSt.
6 37 19 010 01 4	10,12	12,04



Schneidpaste

Schmiermittel beim Bearbeiten von Blechen.

Bestellnummer	Preis Euro zzgl. MwSt.	Preis Euro inkl. MwSt.
3 21 32 020 12 9	13,44	15,99



Arbeitshandschuhe

Vibrationsdämpfend, zertifiziert nach EN 388/420, EN ISO 10819, EEC Nr. 0200, VE 1 Paar

Gr.	Bestellnummer	Preis Euro zzgl. MwSt.	Preis Euro inkl. MwSt.
9 L	3 21 73 003 00 3	68,74	81,80
10 XL	3 21 73 004 00 1	68,74	81,80
11 XXL	3 21 73 005 00 5	68,74	81,80



Adapter für FEIN SUPERCUT ohne QuickIN

Erforderlich für die Aufnahme der Zubehörteile mit 8-Sternaufnahme (z. B. Raspeln, Schleif- und Polierplatten).

Bestellnummer	Preis Euro zzgl. MwSt.	Preis Euro inkl. MwSt.
3 06 05 114 01 1	22,00	26,18



Adapter für FEIN SUPERCUT mit QuickIN

Erforderlich für die Aufnahme der Zubehörteile mit 8-Sternaufnahme (z. B. Raspeln, Schleif- und Polierplatten).

Bestellnummer	Preis Euro zzgl. MwSt.	Preis Euro inkl. MwSt.
6 37 33 005 01 0	20,83	24,79



Adapter für FEIN SUPERCUT mit QuickIN

zur Aufnahme von Starlock-Zubehör auf ältere FEIN SUPERCUT mit QuickIN-Werkzeugaufnahme (FSC 1.6 Q, FSC 1.7 Q, FSC 2.0 Q, AFSC 1.7 Q und AFSC 18). Adapter plus Spannschraube.

Bestellnummer	Preis Euro zzgl. MwSt.	Preis Euro inkl. MwSt.
3 52 22 952 05 0	13,16	15,66



Adapter für FEIN SUPERCUT ohne QuickIN

zur Aufnahme von Starlock-Zubehör auf ältere FEIN SUPERCUT ohne QuickIN-Werkzeugaufnahme (FSC 1.6, FSC 1.7). Adapter plus Spannschraube.

Bestellnummer	Preis Euro zzgl. MwSt.	Preis Euro inkl. MwSt.
3 52 22 952 04 0	13,16	15,66

Zubehör Kfz-Werkstätten



Schneidmesser gerade Form

Gebogen, Z-Biegung, als Nachbezug für Austrennvorrichtung 9 06 07 001 01 6, 2er-Pack.

Bestellnummer	Preis Euro zzgl. MwSt.	Preis Euro inkl. MwSt.
6 39 03 197 01 7	77,04	91,68



Sägeblätter

HSS, mit feiner Verzahnung für präzise Schnitte. Universell einsetzbar an Blechen bis ca. 1 mm, auch aufgedoppelt, und Kunststoffen.

Ø mm	VE St	Bestellnummer	Preis Euro zzgl. MwSt.	Preis Euro inkl. MwSt.
63	2	6 35 02 102 01 6	34,59	41,16
63	5	6 35 02 102 07 0	81,95	97,52
80	2	6 35 02 103 01 0	36,26	43,15
80	5	6 35 02 103 05 0	85,90	102,22



M-Cut Sägeblatt

für Abschnitte, Ausschnitte und Aussparungen in Blech, Kunststoff, GFK und CFK, 2er-Pack, breit

Breite mm	Länge mm	Bestellnummer	Preis Euro zzgl. MwSt.	Preis Euro inkl. MwSt.
30	50	6 35 02 138 01 4	14,88	17,71



M-Cut Sägeblatt

für Abschnitte, Ausschnitte und Aussparungen in Blech, Kunststoff, GFK und CFK, 2er-Pack, schmal

Breite mm	Länge mm	Bestellnummer	Preis Euro zzgl. MwSt.	Preis Euro inkl. MwSt.
10	50	6 35 02 158 01 0	17,40	20,71



Hartmetall-Feile

Zum Entgraten und Ausfeilen von Ausschnitten in GFK, CFK, Kunststoffen und Holz, Länge 50 mm

VE St	Bestellnummer	Preis Euro zzgl. MwSt.	Preis Euro inkl. MwSt.
2	6 37 06 018 01 0	21,20	25,23



E-Cut Universal-Sägeblätter

Mit BiMetall-Verzahnung, gekröpft, hohe Schnittgeschwindigkeit, Blech (400 N/mm²) bis ca. 2 mm, Alu-Profil, Cu-Rohre, Holz, Gipskarton und fast alle Kunststoffe. Länge 60 mm, Form 147

Breite mm	VE St	Bestellnummer	Preis Euro zzgl. MwSt.	Preis Euro inkl. MwSt.
28	1	6 35 02 147 01 5	15,03	17,89
28	5	6 35 02 147 02 1	67,66	80,52



E-Cut Universal-Sägeblätter

Mit BiMetall-Verzahnung, gekröpft, hohe Schnittgeschwindigkeit, Blech (400 N/mm²) bis ca. 2 mm, Alu-Profil, Cu-Rohre, Holz, Gipskarton und fast alle Kunststoffe. Länge 60 mm, Form 148

Breite mm	VE St	Bestellnummer	Preis Euro zzgl. MwSt.	Preis Euro inkl. MwSt.
44	1	6 35 02 148 01 3	15,79	18,79
44	5	6 35 02 148 02 9	71,05	84,55



Schneidmesser gerade Form

geeignet für runde Aussparungen in Kunststoffen. Verzahnt, 2er Pack

Gesamtlänge mm	Schneidenlänge mm	Bestellnummer	Preis Euro zzgl. MwSt.	Preis Euro inkl. MwSt.
56	35	6 39 03 073 01 1	46,27	55,06



Schneidmesser gerade Form
Geeignet zum Entfernen von Karosserie-Anbauteilen.
Z-Biegung, verzahnt, 2er-Pack

Gesamtlänge mm	Schneidenlänge mm	Bestellnummer	Preis Euro zzgl. MwSt.	Preis Euro inkl. MwSt.
120	60	6 39 03 081 01 3	65,41	77,84



Spachtel
zum Abtragen von Belägen und Beschichtungen wie
z. B. Unterbodenschutz, Kleberesten etc., 2er-Pack

Länge mm	VE St	Bestellnummer	Preis Euro zzgl. MwSt.	Preis Euro inkl. MwSt.
64	2	6 39 03 206 01 8	19,25	22,91
72	2	6 39 03 227 01 0	19,53	23,24



Schneidmesser
Pilzform, zum Schneiden von Silikon und weichem Kittmaterial
sowie zum Separieren von Isolierglas-Einheiten. 5er-Pack.

Bestellnummer	Preis Euro zzgl. MwSt.	Preis Euro inkl. MwSt.
6 39 03 128 01 2	14,68	17,47

Zubehör zum Entfernen von Rest-Kleberauppen



Schabmesser
Schaufelform, mit Kratzschutzbeschichtung, 2er-Pack

Gesamtlänge mm	Schneidenlänge mm	Bestellnummer	Preis Euro zzgl. MwSt.	Preis Euro inkl. MwSt.
64	12	6 39 03 129 05 0	60,35	71,82
65	18	6 39 03 146 01 8	60,11	71,53
64	25	6 39 03 105 01 9	60,35	71,82



Schabmesser
mit Querschnitte und Kratzschutzbeschichtung auf stirnseitigem
Anschlag, 2er-Pack

Schneidenbreite mm	Bestellnummer	Preis Euro zzgl. MwSt.	Preis Euro inkl. MwSt.
13	6 39 03 113 01 6	60,35	71,82
25	6 39 03 131 01 7	60,35	71,82



Schabmesser
Mit Querschnitte, 2er-Pack

Schneidenbreite mm	Bestellnummer	Preis Euro zzgl. MwSt.	Preis Euro inkl. MwSt.
13	6 39 03 144 01 1	60,11	71,53



Schabmesser-Set
Bestehend aus: je 1 Schabmesser Schaufelform,
mit Kratzschutzbeschichtung (Form 129/105)

Bestellnummer	Preis Euro zzgl. MwSt.	Preis Euro inkl. MwSt.
6 39 03 129 01 6	60,35	71,82



Schabmesser-Set
Bestehend aus: je 1 Schabmesser mit Querschnitte
und Kratzschutzbeschichtung auf stirnseitigem Anschlag
(Form 113/131)

Bestellnummer	Preis Euro zzgl. MwSt.	Preis Euro inkl. MwSt.
6 39 03 113 02 2	60,35	71,82

Zubehör Autoglas



Schneidmesser U-Form
Ideal zum Ausglasen unter der Motorhaube.
Kurzer Schenkel, 2er-Pack

Schneidenlänge mm	Bestellnummer	Preis Euro zzgl. MwSt.	Preis Euro inkl. MwSt.
10	6 39 03 083 01 0	68,38	81,37
16	6 39 03 095 01 1	72,43	86,19
16	6 39 03 108 01 4	80,48	95,77
18	6 39 03 087 01 9	72,43	86,19
19,5	6 39 03 118 01 3	75,93	90,36
22	6 39 03 115 01 8	80,48	95,77
24	6 39 03 076 01 6	65,46	77,90
28	6 39 03 163 01 1	72,43	86,19
32	6 39 03 147 01 2	75,93	90,36
36	6 39 03 079 01 2	65,46	77,90
40	6 39 03 110 01 0	72,43	86,19
60	6 39 03 101 01 0	68,38	81,37
70	6 39 03 155 01 4	75,93	90,36



Schneidmesser U-Form
Ideal zum Ausglasen unter der Motorhaube.
Langer Schenkel, 2er-Pack

Schneidenlänge mm	Bestellnummer	Preis Euro zzgl. MwSt.	Preis Euro inkl. MwSt.
18	6 39 03 127 01 4	80,48	95,77
32	6 39 03 114 01 4	80,48	95,77
32	6 39 03 191 01 1	72,43	86,19
45	6 39 03 154 01 0	72,43	86,19
52	6 39 03 153 01 2	68,38	81,37
60	6 39 03 107 01 6	75,93	90,36



Schneidmesser U-Form
Ideal zum Ausglasen unter der Motorhaube.
Verstärkte Ausführung, 2er Pack

Schneidenlänge mm	Bestellnummer	Preis Euro zzgl. MwSt.	Preis Euro inkl. MwSt.
60	6 39 03 157 01 1	68,38	81,37
95	6 39 03 111 01 9	75,93	90,36



Schneidmesser U-Form
Ideal zum Ausglasen unter der Motorhaube.
Verstärkte Ausführung, verzahnt, 2er-Pack

Schneidenlänge mm	Bestellnummer	Preis Euro zzgl. MwSt.	Preis Euro inkl. MwSt.
19	6 39 03 210 01 6	45,84	54,55
22,5	6 39 03 211 01 5	45,84	54,55
38	6 39 03 212 01 8	45,84	54,55



Schneidmesser L-Form
Verzahnt, 2er Pack

Schneidenlänge mm	Bestellnummer	Preis Euro zzgl. MwSt.	Preis Euro inkl. MwSt.
19	6 39 03 208 01 0	46,57	55,42
25,4	6 39 03 207 01 2	46,57	55,42
38	6 39 03 209 01 4	46,57	55,42



Schneidmesser gerade Form
2er-Pack

Gesamtlänge mm	Schneidenlänge mm	Bestellnummer	Preis Euro zzgl. MwSt.	Preis Euro inkl. MwSt.
56	26	6 39 03 121 01 8	60,35	71,82
90	40	6 39 03 176 01 5	46,27	55,06
145	35	6 39 03 194 01 6	75,93	90,36



Schneidmesser gerade Form
Z-Biegung, 2er-Pack

Gesamtlänge mm	Schneidenlänge mm	Bestellnummer	Preis Euro zzgl. MwSt.	Preis Euro inkl. MwSt.
68	19	6 39 03 122 01 1	60,35	71,82
84	18	6 39 03 181 01 2	70,39	83,76
65	23	6 39 03 173 01 0	70,39	83,76
65	25	6 39 03 124 01 3	70,39	83,76
85	27	6 39 03 174 01 8	70,39	83,76
110	32	6 39 03 123 01 5	70,39	83,76
120	70	6 39 03 171 01 3	65,41	77,84



Schneidmesser gerade Form
Gebogen, 2er-Pack

Gesamtlänge mm	Schneidenlänge mm	Bestellnummer	Preis Euro zzgl. MwSt.	Preis Euro inkl. MwSt.
65	14	6 39 03 120 01 9	60,35	71,82
75	16	6 39 03 104 01 5	55,34	65,85
75	35	6 39 03 103 01 7	40,74	48,48
75	35	6 39 03 109 01 8	45,27	53,87
75	35	6 39 03 172 01 6	45,27	53,87



Schneidmesser gerade Form
Gebogen, Z-Biegung, 2er-Pack

Gesamtlänge mm	Schneidenlänge mm	Bestellnummer	Preis Euro zzgl. MwSt.	Preis Euro inkl. MwSt.
120	45	6 39 03 168 01 8	65,41	77,84
120	70	6 39 03 125 01 7	65,41	77,84



Schneidmesser gerade Form
Z-Biegung, mit festem Tiefenanschlag, 2er-Pack

Gesamtlänge mm	Schneidenlänge mm	Bestellnummer	Preis Euro zzgl. MwSt.	Preis Euro inkl. MwSt.
120	16	6 39 03 099 01 0	68,38	81,37
125	58	6 39 03 097 01 8	68,38	81,37



Schneidmesser gerade Form
Z-Biegung, mit einstellbarem Tiefenanschlag, 2er Pack

Gesamtlänge mm	Schneidenlänge mm	Bestellnummer	Preis Euro zzgl. MwSt.	Preis Euro inkl. MwSt.
100	16-43	6 39 03 143 01 3	91,84	109,29
100	18-39	6 39 03 170 01 4	91,84	109,29
100	20-35	6 39 03 198 01 5	91,84	109,29
100	60-76	6 39 03 169 01 2	91,84	109,29



Schneidmesser gerade Form
Flach, mit einstellbarem Tiefenanschlag, 2er-Pack

Gesamtlänge mm	Schneidenlänge mm	Bestellnummer	Preis Euro zzgl. MwSt.	Preis Euro inkl. MwSt.
145	42-60	6 39 03 182 01 5	75,93	90,36



Schneidmesser gerade Form
Z-Biegung, gebogen, mit festem Tiefenanschlag, 2er-Pack

Gesamtlänge mm	Schneidenlänge mm	Bestellnummer	Preis Euro zzgl. MwSt.	Preis Euro inkl. MwSt.
120	54	6 39 03 160 01 5	73,54	87,51



Schneidmesser geschwungene Form
Z-Biegung, mit festem Tiefenanschlag, 2er-Pack

Gesamtlänge mm	Schneidenlänge mm	Bestellnummer	Preis Euro zzgl. MwSt.	Preis Euro inkl. MwSt.
80	14	6 39 03 082 01 6	68,38	81,37
80	16	6 39 03 133 01 4	68,38	81,37
85	39	6 39 03 152 01 8	68,38	81,37



Schneidmesser geschwungene Form
Z-Biegung, mit einstellbarem Tiefenanschlag, 2er Pack

Gesamtlänge mm	Schneidenlänge mm	Bestellnummer	Preis Euro zzgl. MwSt.	Preis Euro inkl. MwSt.
110	32-46	6 39 03 195 01 0	91,84	109,29

Zubehör Cargo



Schneidmesser L-Form
Verzahnt, 2er Pack

Schneidenlänge mm	Bestellnummer	Preis Euro zzgl. MwSt.	Preis Euro inkl. MwSt.
25,4	6 39 03 207 01 2	46,57	55,42
38	6 39 03 209 01 4	46,57	55,42



Schneidmesser gerade Form
geeignet für runde Aussparungen in Kunststoffen.
Verzahnt, 2er Pack

Gesamtlänge mm	Schneidenlänge mm	Bestellnummer	Preis Euro zzgl. MwSt.	Preis Euro inkl. MwSt.
56	35	6 39 03 073 01 1	46,27	55,06



Schneidmesser gerade Form
Geeignet zum Entfernen von Karosserie-Anbauteilen.
Z-Biegung, verzahnt, 2er-Pack

Gesamtlänge mm	Schneidenlänge mm	Bestellnummer	Preis Euro zzgl. MwSt.	Preis Euro inkl. MwSt.
120	60	6 39 03 081 01 3	65,41	77,84



Schneidmesser gerade Form
Z-Biegung, 2er-Pack

Gesamtlänge mm	Schneidenlänge mm	Bestellnummer	Preis Euro zzgl. MwSt.	Preis Euro inkl. MwSt.
120	60	6 39 03 216 01 7	64,13	76,31



Schneidmesser gerade Form
Winkelschneide, 2er-Pack

Gesamtlänge mm	Schneidenlänge mm	Bestellnummer	Preis Euro zzgl. MwSt.	Preis Euro inkl. MwSt.
85	65/8	6 39 03 177 01 9	67,04	79,78
83	35/20	6 39 03 203 01 3	67,04	79,78



Schneidmesser geschwungene Form
Z-Biegung, 2er-Pack

Gesamtlänge mm	Schneidenlänge mm	Bestellnummer	Preis Euro zzgl. MwSt.	Preis Euro inkl. MwSt.
80	45	6 39 03 072 01 7	65,40	77,83



Schneidmesser U-Form
Mit verlängertem Steg, 2er-Pack

Schneidenlänge mm	Bestellnummer	Preis Euro zzgl. MwSt.	Preis Euro inkl. MwSt.
40	6 39 03 156 01 7	80,69	96,02



Hook-Form
Verzahnt, 2er Pack

Schneidenlänge mm	Bestellnummer	Preis Euro zzgl. MwSt.	Preis Euro inkl. MwSt.
38	6 39 03 217 01 1	45,84	54,55



Segmentmesser
Segmentform, für V-Schnitte bzw. Schnitte im Eckbereich,
2er-Pack

Gesamtlänge mm	Schneidenlänge mm	Bestellnummer	Preis Euro zzgl. MwSt.	Preis Euro inkl. MwSt.
73	30	6 39 03 132 01 0	45,36	53,98



Zugseil
mit Handgriff. Einsatz empfehlenswert beim Trennschnitt von
außen mit Schneidmesser L-Form oder Hook-Form. Einfacheres
Arbeiten mit weniger Kraftaufwand beim Austrennen von
Scheiben an Bussen, Lkws und Schienenfahrzeugen an
Problemstellen.

Bestellnummer	Preis Euro zzgl. MwSt.	Preis Euro inkl. MwSt.
9 26 02 030 01 4	15,30	18,21



Arbeitshandschuhe
Vibrationsdämpfend, zertifiziert nach EN 388/420,
EN ISO 10819, EEC Nr. 0200, VE 1 Paar

Gr.	Bestellnummer	Preis Euro zzgl. MwSt.	Preis Euro inkl. MwSt.
9 L	3 21 73 003 00 3	68,74	81,80
10 XL	3 21 73 004 00 1	68,74	81,80
11 XXL	3 21 73 005 00 5	68,74	81,80



Bügelhandgriff
Zur Reduzierung von Vibrationen und zur besseren Handhabung
des FEIN SUPERCUT bei längerer Einsatzdauer. Auch in
Verbindung mit der Absaugvorrichtung 9 26 02 084 010
einsetzbar.

Bestellnummer	Preis Euro zzgl. MwSt.	Preis Euro inkl. MwSt.
3 21 19 116 01 1	40,64	48,36

Zubehör-Sets



Zubehör-Set Autoglaser

Bestehend aus: 3 Schneidmesser L-Form, verzahnt (Form 207);
2 Schneidmesser L-Form, verzahnt (Form 208); 1 Schneidmesser
L-Form, verzahnt (Form 209); je 1 Schneidmesser U-Form,
verstärkte Ausführung (Form 157 und 111); 2 Schneidmesser
U-Form, verstärkte AAusführung, verzahnt (Form 212);
1 Schneidmesser gerade Form, Z-Biegung mit einstellbarer
Anschlagrolle (Form 143); 1 Schneidmesser gerade Form,
Z-Biegung verzahnt (Form 081).

Bestellnummer	Preis Euro zzgl. MwSt.	Preis Euro inkl. MwSt.
6 39 03 167 38 3	190,16	226,29



Zubehör-Set Kfz-Werkstatt

Bestehend aus: 2 Schneidmesser U-Form, kurzer Schenkel
(Form 076); 2 Schneidmesser U-Form, kurzer Schenkel
(1x Form 079 und 1x Form 101); 2 Schneidmesser L-Form,
verzahnt (Form 207); 1 Schneidmesser L-Form, verzahnt
(Form 208); 1 Schneidmesser U-Form, ververstärkt (Form 157);
1 Schneidmesser gerade Form, Z-Biegung, mit einstellbarer
Anschlagrolle (Form 143); 1 Schabmesser Schaufelform, mit
Kratzschutzbeschichtung (Form 129); 1 Spachtel; 1 HSS-
Sägeblatt (Ø 80 mm).

Bestellnummer	Preis Euro zzgl. MwSt.	Preis Euro inkl. MwSt.
6 39 03 167 25 7	190,16	226,29



Zubehör-Set Cargo

Bestehend aus: 2 Schneidmesser gerade Form, verzahnt
(Form 073); 2 Schneidmesser gerade Form, Z-Biegung, verzahnt
(Form 081); 1 Schneidmesser Hook-Form, verzahnt (Form 217);
1 Schneidmesser geschwungene Form, Z-Biegung (Form 072);
3 Schneidmesser L-Form, L-Form, verzahnt (2x Form 207 und
1x Form 209); 1 Schneidmesser U-Form, verzahnt (Form 212);
1 Schabmesser Schaufelform mit Kratzschutzbeschichtung
(Form 105); 1 Zugseil mit Befestigung.

Bestellnummer	Preis Euro zzgl. MwSt.	Preis Euro inkl. MwSt.
6 39 03 167 32 0	190,16	226,29

Zubehör AFSC 18



Schnellladegerät ALG 30

Für alle FEIN Li-Ion Akkus. Ladezeit ab 35 Min.

Bestellnummer	Preis Euro zzgl. MwSt.	Preis Euro inkl. MwSt.
9 26 04 129 01 0	39,00	46,41



Schnellladegerät ALG 30

Für FEIN NiCd und Li-Ion Akkus. Ladezeit ab 25 Min.

Bestellnummer	Preis Euro zzgl. MwSt.	Preis Euro inkl. MwSt.
9 26 04 096 01 0	136,00	161,84



Akku Pack

Li-Ion mit Ladestandsanzeige und FEIN SafetyCell Technology.
Schützt den Akku und die Maschine vor Überlastung,
Überhitzung und Tiefentladung.

Spannung V	Kapazität Ah	Bestellnummer	Preis Euro zzgl. MwSt.	Preis Euro inkl. MwSt.
18	5	9 26 04 173 02 0	99,00	117,81
18	2,5	9 26 04 171 02 0	69,00	82,11

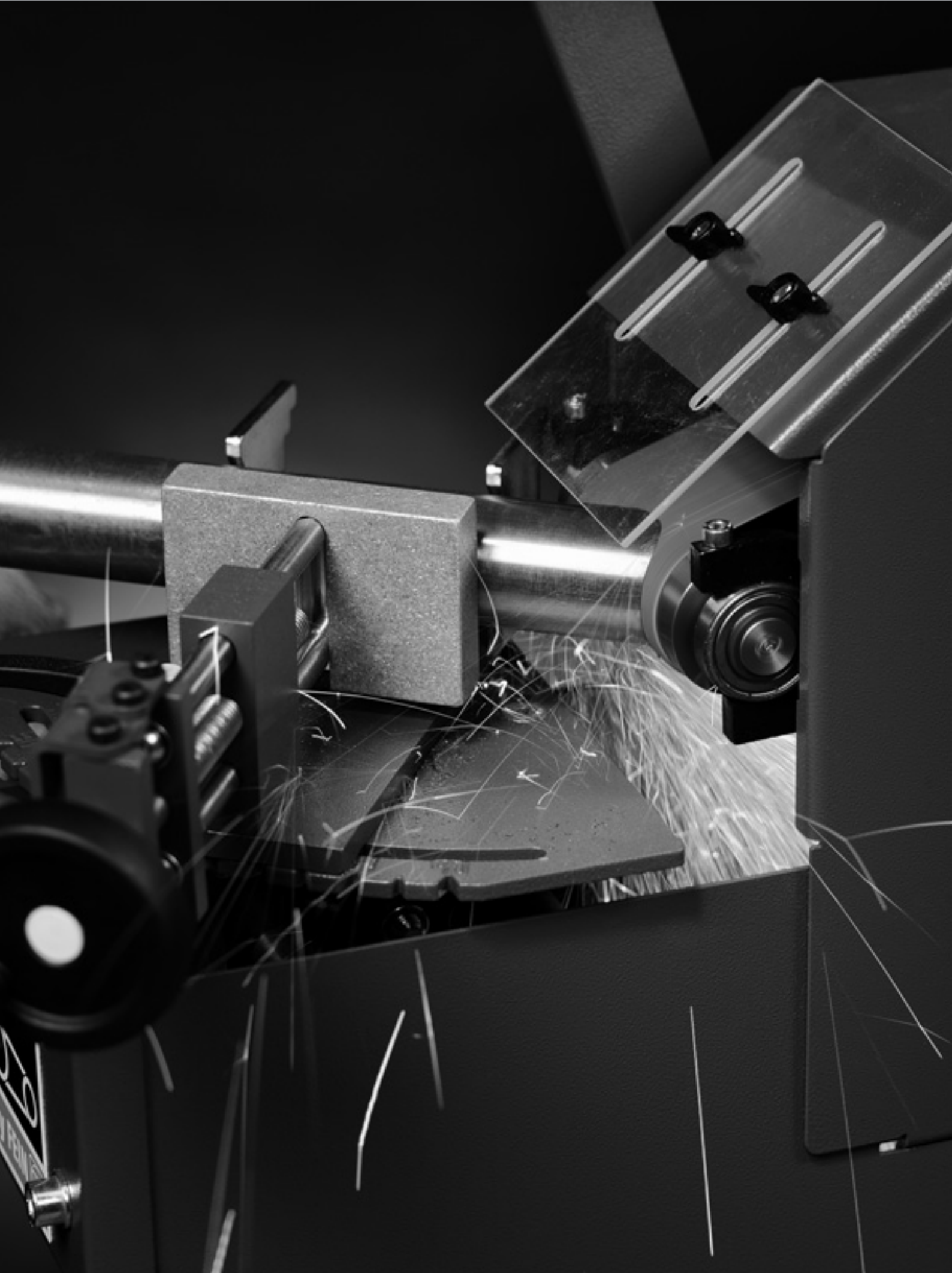

GRIT – Die Marke für das Bandschleifen von FEIN.

GRIT by FEIN – das sind modular aufgebaute Bandschleifmaschinen, die optimal an die Anwendungen der Metallver- und -bearbeitung angepasst sind. Ein sehr wirtschaftliches System für jeden Anspruch und für unterschiedlichste Anforderungen – zum Bandschleifen und Entgraten ebenso wie zum Radien- oder Rundschleifen. Für die ganze Bandbreite der Stahl- und Edelstahlbearbeitung. Mit leistungsstarken Basis-Bandschleifmaschinen und spezifischen Anbaumodulen werden die Hauptanwendungen im Bereich Bandschleifen in Industrie und Handwerk abgedeckt. Der hohe Qualitätsanspruch an GRIT Maschinen spiegelt sich auch beim Zubehör und speziell bei den Schleifbändern wider. Wir legen höchsten Wert auf Schleifbänder in Premium-Qualität –

für höchste Abtragsleistung und überragende Standzeiten in der Metallbearbeitung. Das macht den Einsatz von Original GRIT Schleifbändern äußerst wirtschaftlich. Ausführliche Informationen zum GRIT-Programm finden Sie in der GRIT-Produktbroschüre oder unter www.fein.de

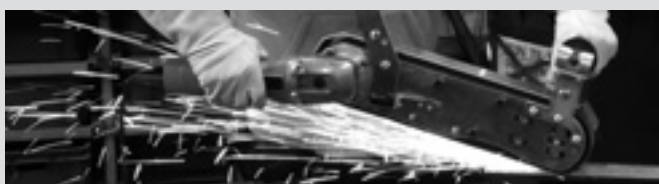

GRIT GHB Handgeführte Bandschleifer Seite 252



GRIT GHB Zusatzmodule Seite 254



GRIT GX Handwerk Basisbandschleifer Seite 256
Stationäre Bandschleifmaschinen für den handwerklichen Einsatz und für Kleinserien.

GRIT GX Handwerk Zusatzmodule Seite 258



GRIT GI Industrie Basisbandschleifer Seite 259
Stationäre Bandschleifmaschinen für den industriellen Einsatz und für die Serienfertigung.

GRIT GI Industrie Zusatzmodule Seite 262



	GRIT GHB 15-50	GRIT GHB 15-50 Inox	
	Leistungsstarker Handbandschleifer für den flexiblen Einsatz vor Ort.	Universeller Handbandschleifer für Problemlösungen vor Ort, ideal für die Edelstahlbearbeitung.	
Seite	253	253	
Technische Attribute	Nennaufnahme	1,5 kW	1,5 kW
	Leerlaufdrehzahl	8 500 1/min	2 500 - 7 900 1/min
	Bandabmessung	50 x 1 000 mm	50 x 1 000 mm
	Gewicht nach EPTA	5,60 kg	5,60 kg

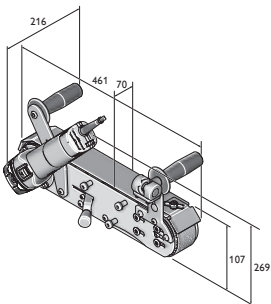

GHB 15-50
GHB 15-50 Inox

**GRIT GHB 15-50**

Leistungsstarker Handbandschleifer für den flexiblen Einsatz vor Ort.



Nennaufnahme	kW	1,5
Leerlaufdrehzahl	1/min	8 500
Bandabmessung	mm	50 x 1 000
Kabel mit Stecker	m	4
Gewicht nach EPTA	kg	5,60
Bestellnummer		7 903 01 00 23 2
EAN		4014586880426
Preis Euro zzgl. MwSt. [PK01]		612,00
Preis Euro inkl. MwSt. [PK01]		728,28

FEIN VORTEILE:

- ▶ Handgeführte Alternative für Winkelschleifer.
- ▶ Stationär einsetzbar mit Tischhalterung.
- ▶ Patentiertes, werkzeugloses Bandspannsystem.
- ▶ Anbaumotor stufenlos verstellbar.
- ▶ Anti-Vibrationshandgriff.
- ▶ Sehr geringe Rüstzeit für stationäres Bandschleifen.
- ▶ Höhenverstellbarer Tisch fürs Flachsleifen.

Im Preis enthalten:

1 Schleifband 50 x 1 000 mm (K 36)

Zubehör ab Seite 255

GRIT GHB 15-50 Inox

Universeller Handbandschleifer für Problemlösungen vor Ort, ideal für die Edelstahlbearbeitung.



Nennaufnahme	kW	1,5
Leerlaufdrehzahl	1/min	2 500 - 7 900
Bandabmessung	mm	50 x 1 000
Kabel mit Stecker	m	4
Gewicht nach EPTA	kg	5,60
Bestellnummer		7 903 02 00 23 2
EAN		4014586880457
Preis Euro zzgl. MwSt. [PK01]		673,00
Preis Euro inkl. MwSt. [PK01]		800,87

FEIN VORTEILE:

- ▶ Handgeführte Alternative für Winkelschleifer für Handwerk und Industrie.
- ▶ Stationär einsetzbar mit Tischhalterung.
- ▶ Patentiertes, werkzeugloses Bandspannsystem.
- ▶ Anbaumotor stufenlos verstellbar.
- ▶ Anti-Vibrationshandgriff.
- ▶ Sehr geringe Rüstzeit für stationäres Bandschleifen.
- ▶ Höhenverstellbarer Tisch fürs Flachsleifen.

Im Preis enthalten:

1 Schleifband 50 x 1 000 mm (K 36)

Zubehör ab Seite 255

GRIT GHBD

Modul zum stationären Bandschleifen.



Abmessungen LxBxH	mm	560 x 240 x 230
Bandabmessung	mm	50 x 1 000
Bestellnummer		9 90 01 012 00 0
EAN		4014586880488
Preis Euro zzgl. MwSt. [PK01]		204,00
Preis Euro inkl. MwSt. [PK01]		242,76

FEIN VORTEILE:

- ▶ Handgeführte GHB wird zur stationären Bandschleifmaschine.
- ▶ Perfektes Anfasen durch einstellbaren Schleiftisch.
- ▶ Profile & Rohre am Schleiftisch bearbeiten.
- ▶ Konzipiert für den harten Einsatz.

Im Preis enthalten:

1 Modul GHBD

Zubehör ab Seite 255

GRIT GHBM

Modul zur mobilen Oberflächenbearbeitung.



Abmessungen LxBxH	mm	430 x 252 x 166
Bandabmessung	mm	50 x 1 000
Gewicht	kg	5,00
Bestellnummer		9 90 01 012 01 0
EAN		4014586886992
Preis Euro zzgl. MwSt. [PK01]		400,00
Preis Euro inkl. MwSt. [PK01]		476,00

FEIN VORTEILE:

- ▶ Geringer Kraftaufwand beim Schleifen langer Schweißnähte durch Rollenführung.
- ▶ Umbau auf andere Anwendungen unter 45 Sekunden.
- ▶ Homogene Oberflächen in einem Arbeitsschritt.
- ▶ Große Flächen ermüdungsarm bearbeiten.

Im Preis enthalten:

1 Modul GHBM

Zubehör ab Seite 255

GRIT GHBR

Modul zum stationären Radienschleifen.



Abmessungen LxBxH	mm	700 x 240 x 207
Bandabmessung	mm	50 x 1 150
Gewicht	kg	13,00
Bestellnummer		9 90 01 012 02 0
EAN		4014586887005
Preis Euro zzgl. MwSt. [PK01]		495,00
Preis Euro inkl. MwSt. [PK01]		589,05

FEIN VORTEILE:

- ▶ Einsatz auch vor Ort möglich.
- ▶ Rohre mit unterschiedlichen Durchmessern problemlos bearbeiten.
- ▶ Exakte Radien in einem Arbeitsschritt.
- ▶ Kontaktrollen für verschiedene Rohrdurchmesser.
- ▶ Einsatz nur mit GHB15-50 INOX.

Im Preis enthalten:

1 Modul GHBR

Zubehör ab Seite 255



Schleifbänder



3M™ Cubitron™ II
Präzisionsschleifband mit Keramik Korn garantiert höchste Abtragsleistung und Standzeit. Das gleichmäßig geformte Keramik Korn ermöglicht ein einzigartiges Schnittgefühl im Zerspanungsprozess. Daraus resultiert ein kühler Schliff ohne Anlauffarben und eine bessere Oberflächengüte.
50 x 1 000 mm

Korn	VE St	Bestellnummer	Preis Euro zzgl. MwSt.	Preis Euro inkl. MwSt.
36	10	6 99 03 126 00 0	142,80	169,93
60	10	6 99 03 127 00 0	125,46	149,30
80	10	6 99 03 128 00 0	110,16	131,09



3M™ Cubitron™ II
Präzisionsschleifband mit Keramik Korn garantiert höchste Abtragsleistung und Standzeit. Das gleichmäßig geformte Keramik Korn ermöglicht ein einzigartiges Schnittgefühl im Zerspanungsprozess. Daraus resultiert ein kühler Schliff ohne Anlauffarben und eine bessere Oberflächengüte.
50 x 1 150 mm

Korn	VE St	Bestellnummer	Preis Euro zzgl. MwSt.	Preis Euro inkl. MwSt.
36	10	6 99 03 157 00 0	164,00	195,16



Schleifmittel Z
Der Allrounder zum Schleifen und Entgraten von Stahl und NE-Metallen, der auch höchsten Ansprüchen genügt. Zusammen mit Profi-Anwendern entwickelt, überzeugt dieses Schleifmittel besonders durch hohe Standzeit und Leistung sowie seinen wirtschaftlichen Einsatz. Schweres Polyestergerewebe, Vollkunstharzbindung mit Zirkonkorund.
50 x 1 000 mm

Korn	VE St	Bestellnummer	Preis Euro zzgl. MwSt.	Preis Euro inkl. MwSt.
36	10	6 99 03 130 00 0	54,06	64,33
60	10	6 99 03 131 00 0	36,72	43,70
80	10	6 99 03 132 00 0	33,66	40,06
120	10	6 99 03 133 00 0	27,54	32,77



Schleifmittel Z
Der Allrounder zum Schleifen und Entgraten von Stahl und NE-Metallen, der auch höchsten Ansprüchen genügt. Zusammen mit Profi-Anwendern entwickelt, überzeugt dieses Schleifmittel besonders durch hohe Standzeit und Leistung sowie seinen wirtschaftlichen Einsatz. Schweres Polyestergerewebe, Vollkunstharzbindung mit Zirkonkorund.
50 x 1 150 mm

Korn	VE St	Bestellnummer	Preis Euro zzgl. MwSt.	Preis Euro inkl. MwSt.
36	10	6 99 03 159 00 0	64,00	76,16

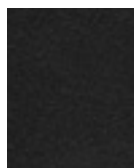

Schleifmittel A
Schleifbänder mit feiner Körnung zum Feinschleifen von Metallen bis zum Finish. Für beste Oberflächenergebnisse. Schweres Baumwollgerewebe, Vollkunstharzbindung mit Korund.
50 x 1 000 mm

Korn	VE St	Bestellnummer	Preis Euro zzgl. MwSt.	Preis Euro inkl. MwSt.
220	10	6 99 03 134 00 0	26,52	31,56
320	10	6 99 03 135 00 0	26,52	31,56
420	10	6 99 03 136 00 0	26,52	31,56

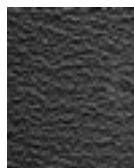

Schleifmittel R
Das Top-Schleifband am Markt, mit überlegener Standzeit und Leistung für deutlich geringere Bearbeitungszeiten. Vor allem zur Bearbeitung von rostfreiem und hochlegiertem Stahl. Extra schweres Polyestergerewebe, Vollkunstharzbindung mit Zirkonkorund. Zusätzliche Deckschicht zur Kühlung während des Schleifgangs.
50 x 1 000 mm

Korn	VE St	Bestellnummer	Preis Euro zzgl. MwSt.	Preis Euro inkl. MwSt.
36	10	6 99 03 137 00 0	59,16	70,40
60	10	6 99 03 138 00 0	44,88	53,41
80	10	6 99 03 139 00 0	40,80	48,55
120	10	6 99 03 140 00 0	39,78	47,34



Schleifmittel R
Das Top-Schleifband am Markt, mit überlegener Standzeit und Leistung für deutlich geringere Bearbeitungszeiten. Vor allem zur Bearbeitung von rostfreiem und hochlegiertem Stahl. Extra schweres Polyestergerewebe, Vollkunstharzbindung mit Zirkonkorund. Zusätzliche Deckschicht zur Kühlung während des Schleifgangs.
50 x 1 150 mm

Korn	VE St	Bestellnummer	Preis Euro zzgl. MwSt.	Preis Euro inkl. MwSt.
36	10	6 99 03 158 00 0	68,00	80,92

Vliesbänder

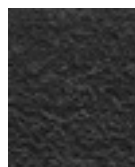

Vliesband
Zuverlässig von der Kaschierung leichter Fehler bis zum perfekten Finishing. Hohe Standzeiten ermöglichen wirtschaftliches Arbeiten.
50 x 1 000 mm

Ausführung	VE St	Bestellnummer	Preis Euro zzgl. MwSt.	Preis Euro inkl. MwSt.
sehr fein	3	6 99 03 144 00 0	46,92	55,83
mittel	3	6 99 03 143 00 0	49,98	59,48
grob	3	6 99 03 142 00 0	52,02	61,90

Zubehör GHBR



Kontaktrolle
Hohe Standzeiten, geringer Rollwiderstand durch hochwertige Kugellager, einfach auswechselbar

Ø mm	Bestellnummer	Preis Euro zzgl. MwSt.	Preis Euro inkl. MwSt.
16	6 99 02 000 40 9	56,00	66,64
18	6 99 02 000 41 0	56,00	66,64
19	6 99 02 000 41 1	56,00	66,64
20	6 99 02 000 41 2	56,00	66,64
21	6 99 02 000 41 3	56,00	66,64
21,3	6 99 02 000 41 4	56,00	66,64
22	6 99 02 000 41 5	56,00	66,64
25	6 99 02 000 41 6	56,00	66,64
25,4	6 99 02 000 41 7	56,00	66,64
26	6 99 02 000 41 8	56,00	66,64
26,9	6 99 02 000 41 9	56,00	66,64
27	6 99 02 000 42 0	56,00	66,64
28	6 99 02 000 42 1	56,00	66,64
28,8	6 99 02 000 42 2	56,00	66,64
30	6 99 02 000 42 3	56,00	66,64
31,7	6 99 02 000 42 4	56,00	66,64
32	6 99 02 000 42 5	56,00	66,64
33	6 99 02 000 42 6	56,00	66,64
33,7	6 99 02 000 42 7	56,00	66,64
34	6 99 02 000 42 8	56,00	66,64
35	6 99 02 000 42 9	56,00	66,64
38	6 99 02 000 43 0	56,00	66,64
38,1	6 99 02 000 43 1	56,00	66,64
38,3	6 99 02 000 43 2	56,00	66,64
40	6 99 02 000 43 3	56,00	66,64
42	6 99 02 000 43 4	56,00	66,64
42,4	6 99 02 000 43 5	56,00	66,64

Weiteres Zubehör GRIT GHB

Edelstahl-Schleifauflage
GRIT GHB 15-50 Inox

Bestellnummer	Preis Euro zzgl. MwSt.	Preis Euro inkl. MwSt.
3 90 00 008 10 6	64,26	76,47



		GRIT GX 75	GRIT GX 75 2H
		Leistungsstarker Bandschleifer, modular ausbaufähig, für das Handwerk und für Kleinserien.	Universeller Bandschleifer, modular ausbaufähig, für das Handwerk und Kleinserien, ideal für die Edelstahlbearbeitung.
Seite		257	257
Technische Attribute	Nennaufnahme	3 kW	1,5 / 2 kW
	Leerlaufdrehzahl	3 000 1/min	1 500 / 3 000 1/min
	Bandabmessung	75 x 2 000 mm	75 x 2 000 mm
	Gewicht	75 kg	75 kg

**GRIT GX 75**

Leistungsstarker Bandschleifer, modular ausbaufähig, für das Handwerk und für Kleinserien.



Nennaufnahme	kW	3
Leerlaufdrehzahl	1/min	3 000
Bandabmessung	mm	75 x 2 000
Gewicht	kg	75
Bestellnummer	7 901 31 00 40 3	
EAN	4014586872018	
Preis Euro zzgl. MwSt. [PK13]	912,00	
Preis Euro inkl. MwSt. [PK13]	1.085,28	

FEIN VORTEILE:

- ▶ Ausbaufähig durch Zusatzmodule.
- ▶ Drehzahlen optimal für die Metallbearbeitung mit 3 000/min.
- ▶ Höhenverstellbarer Flächenschleiftisch für linearen Flächenschliff.
- ▶ Abnehmbarer Spänefang.
- ▶ Anschlussmöglichkeit für externe Absaugung.
- ▶ Arbeitshöhe individuell einstellbar.
- ▶ Patentiertes Bandspannsystem.
- ▶ Robuster Drehstrom-Motor.
- ▶ Vibrationsarm.

Im Preis enthalten:

1 CEE-Stecker (16 A), 1 Schleifband 75 x 2 000 mm (K 36 R)

Zubehör ab Seite 265

GRIT GX 75 2H

Universeller Bandschleifer, modular ausbaufähig, für das Handwerk und Kleinserien, ideal für die Edelstahlbearbeitung.



Nennaufnahme	kW	1,5 / 2
Leerlaufdrehzahl	1/min	1 500 / 3 000
Bandabmessung	mm	75 x 2 000
Gewicht	kg	75
Bestellnummer	7 901 32 00 40 3	
EAN	4014586872063	
Preis Euro zzgl. MwSt. [PK13]	1.089,00	
Preis Euro inkl. MwSt. [PK13]	1.295,91	

FEIN VORTEILE:

- ▶ Ausbaufähig durch Zusatzmodule.
- ▶ Drehzahlen optimal für die Metall- und die Edelstahlbearbeitung mit 1 500/ 3 000 /min.
- ▶ Höhenverstellbarer Flächenschleiftisch für linearen Flächenschliff.
- ▶ Abnehmbarer Spänefang.
- ▶ Anschlussmöglichkeit für externe Absaugung.
- ▶ Arbeitshöhe individuell einstellbar.
- ▶ Patentiertes Bandspannsystem.
- ▶ Robuster Drehstrom-Motor.
- ▶ Vibrationsarm.

Im Preis enthalten:

1 Schleifband 75 x 2 000 mm (K 36 R), 1 CEE-Stecker (16 A)

Zubehör ab Seite 265

GRIT GXE

Äußerst effektive Entgratmaschine für das Handwerk und für Kleinserien.



Zubehör ab Seite 265

Nennaufnahme	kW	2,2
Leerlaufdrehzahl	1/min	1 500
Werkzeug-Abmessungen max. Ø x Breite	mm	250 x 60
Gewicht	kg	32
Bestellnummer		7 901 05 00 40 3
EAN		4014586857879
Preis Euro zzgl. MwSt. [PK13]		731,00
Preis Euro inkl. MwSt. [PK13]		869,89

FEIN VORTEILE:

- ▶ Modular erweiterbar mit stabilen Maschinenfuß auch mit integrierter Absaugung.
- ▶ Robuster Drehstrom-Motor ermöglicht Entgraten mit konstanter Drehzahl.
- ▶ Zum Entgraten von Metall-Rohren, -Profilen, -Flachmaterialien bis zu einer Werkstückbreite von 75 mm.
- ▶ Anschlussmöglichkeit für externe Absaugung.
- ▶ Breites Spektrum an Drahtbürsten lieferbar.
- ▶ Effektives Entgraten.
- ▶ Motorschutzschalter.

Im Preis enthalten:

1 CEE-Stecker (16 A)

GRIT GXC

Rundscheifmodul für perfekte Oberflächen von Metall- und Edelstahlrohren und Wellen.



Zubehör ab Seite 265

Nennaufnahme	kW	0,18
Rohre bis Ø	mm	10 - 100
Bandabmessung	mm	75 x 2 000
Gewicht	kg	48
Bestellnummer		7 901 23 00 44 3
EAN		4014586871936
Preis Euro zzgl. MwSt. [PK13]		1.044,00
Preis Euro inkl. MwSt. [PK13]		1.242,36

FEIN VORTEILE:

- ▶ Automatischer Vorschub individuell einstellbar.
- ▶ Hohe Arbeitsgeschwindigkeit bei höchster Oberflächenqualität.
- ▶ Zum Schleifen von Rohren und Wellen von Ø 10 - 100 mm.
- ▶ Kombinationsmöglichkeit mit Bandschleifer GX 75 (2H) und GI 75 (2H).
- ▶ Naßschliff in Verbindung mit GXW möglich.

Im Preis enthalten:

1 Leitschiene Nylon, 1 Leitschiene Messing, 1 CEE-Stecker (16 A)

GRIT GXW

Kühlschmiermodul für den professionellen Nassschliff.



Zubehör ab Seite 265

Nennaufnahme	kW	0,12
Gewicht	kg	8,6
Bestellnummer		7 901 24 00 44 3
EAN		4014586873145
Preis Euro zzgl. MwSt. [PK13]		575,00
Preis Euro inkl. MwSt. [PK13]		684,25

FEIN VORTEILE:

- ▶ Perfekte Oberflächenergebnisse durch effektive Kühlschmiermittel Zuführung.
- ▶ Bindung der Schleifstäube.
- ▶ Geschlossener Kreislauf.
- ▶ Kombinationsmöglichkeit mit Bandschleifer GX 75 (2H) und GI 75 (2H)
- ▶ Standzeiterhöhung der Schleifbänder.

Im Preis enthalten:

1 Liter Kühlschmier-Emulsion (1:30)

GRIT GXR

Radienschleifmodul für passgenaue Ausschleifungen an Rohren, Profilen und Flachmaterialien.



Zubehör ab Seite 265

Rohre bis Ø	mm	16 - 75
Bandabmessung	mm	75 x 2 250
Abmessung Profile/Flachmaterial max.	mm	75 x 75
Gewicht	kg	54
Bestellnummer		9 90 01 001 00 1
EAN		4014586871974
Preis Euro zzgl. MwSt. [PK13]		1.030,00
Preis Euro inkl. MwSt. [PK13]		1.225,70

FEIN VORTEILE:

- ▶ Für das exakte Ausschleifen von Rohren und Profilen von Durchmesser 16-75 mm.
- ▶ Kontaktrollen optional in den gängigsten Abmessungen erhältlich.
- ▶ Optionaler Längenanschlag für Serienanwendungen.
- ▶ integrierter Tiefenanschlag.
- ▶ Kombinationsmöglichkeit mit Bandschleifer GX 75 (2H) und GI 75 (2H)
- ▶ Winklereinstellungen individuell bis 90° möglich.

Im Preis enthalten:

1 Kontaktrolle Ø 42,4 mm, 1 Kontaktrolle Ø 48,3 mm, 1 Schleifband 75 x 2 250 mm (K 36 R).



		GRIT GI 75	GRIT GI 75 2H	GRIT GI 150	GRIT GI 150 2H	GRIT GIS 75	GRIT GIS 150	GRIT GI 100 EF	GRIT GI 100
		Hochleistungsbandschleifer, modular ausbaufähig, für Industrie- und Serienanwendungen.	Hochleistungsbandschleifer, modular ausbaufähig, für Industrie- und Serienanwendungen, ideal für die Edelstahlbearbeitung.	Hochleistungsbandschleifer, modular ausbaufähig, für Industrie- und Serienanwendungen.	Hochleistungsbandschleifer, modular ausbaufähig, für Industrie- und Serienanwendungen, ideal für die Edelstahlbearbeitung.	Hochleistungsbandschleifer für Standard-Schleifanwendungen in der Metallbearbeitung.	Hochleistungsbandschleifer für Standard-Schleifanwendungen für extra breite Werkstücke.	Bandschleifer im Kleinformat, für den universellen Einsatz kleinerer Werkstücke.	
Seite		260	260	260	260	261	261	261	261
Technische Attribute	Nennaufnahme	4 kW	2,6 - 3,1 kW	4 kW	2,6 - 3,1 kW	4 kW	4 kW	1,5 kW	1,5 kW
	Leerlaufdrehzahl	3 000 1/min	1 500 / 3 000 1/min	3 000 1/min	1 500 / 3 000 1/min	3 000 1/min	3 000 1/min	3 000 1/min	3 000 1/min
	Bandabmessung	75 x 2 000 mm	75 x 2 000 mm	150 x 2 000 mm	150 x 2 000 mm	75 x 2 000 mm	150 x 2 000 mm	100 x 1 000 mm	100 x 1 000 mm
	Gewicht	65 kg	65 kg	82 kg	82 kg	74 kg	93 kg	29,8 kg	28,8 kg

GRIT GI 75

Hochleistungsbandschleifer, modular ausbaufähig, für Industrie- und Serienanwendungen.



Zubehör ab Seite 265

Nennaufnahme	kW	4
Leerlaufdrehzahl	1/min	3 000
Bandabmessung	mm	75 x 2 000
Gewicht	kg	65
Bestellnummer		7 902 01 00 40 3
EAN		4014586858913
Preis Euro zzgl. MwSt. [PK13]		1.421,00
Preis Euro inkl. MwSt. [PK13]		1.690,99

FEIN VORTEILE:

- ▶ Ausbaufähig durch Zusatzmodule.
- ▶ Äußerst robuster Drehstrom-Motor ermöglicht Schleifen mit konstanter Drehzahl.
- ▶ Drehzahlen optimal für die Metallbearbeitung mit 3 000/min.
- ▶ Abnehmbarer Spänefang.
- ▶ Anschlussmöglichkeit für externe Absaugung.
- ▶ Antriebsscheibe mit Polyurethanbeschichtung.
- ▶ Arbeitshöhe individuell einstellbar.
- ▶ Patentiertes Bandspannsystem.
- ▶ Robuster Drehstrom-Motor.
- ▶ Vibrationsarm.

Im Preis enthalten:

1 CEE-Stecker (16 A), 1 Schleifband 75 x 2 000 mm (K 36 R)

GRIT GI 75 2H

Hochleistungsbandschleifer, modular ausbaufähig, für Industrie- und Serienanwendungen, ideal für die Edelstahlbearbeitung.



Zubehör ab Seite 265

Nennaufnahme	kW	2,6 - 3,1
Leerlaufdrehzahl	1/min	1 500 / 3 000
Bandabmessung	mm	75 x 2 000
Gewicht	kg	65
Bestellnummer		7 902 02 00 40 3
EAN		4014586858944
Preis Euro zzgl. MwSt. [PK13]		1.704,00
Preis Euro inkl. MwSt. [PK13]		2.027,76

FEIN VORTEILE:

- ▶ Ausbaufähig durch Zusatzmodule.
- ▶ Äußerst robuster Drehstrom-Motor ermöglicht Schleifen mit konstanter Drehzahl.
- ▶ Drehzahlen optimal für die Metall- und die Edelstahlbearbeitung mit 1 500/ 3 000 /min.
- ▶ Abnehmbarer Spänefang.
- ▶ Anschlussmöglichkeit für externe Absaugung.
- ▶ Antriebsscheibe mit Polyurethanbeschichtung.
- ▶ Arbeitshöhe individuell einstellbar.
- ▶ Äußerst robuster Drehstrom-Motor.
- ▶ Patentiertes Bandspannsystem.
- ▶ Vibrationsarm.

Im Preis enthalten:

1 CEE-Stecker (16 A), 1 Schleifband 75 x 2 000 mm (K 36 R)

GRIT GI 150

Hochleistungsbandschleifer, modular ausbaufähig, für Industrie- und Serienanwendungen.



Zubehör ab Seite 265

Nennaufnahme	kW	4
Leerlaufdrehzahl	1/min	3 000
Bandabmessung	mm	150 x 2 000
Gewicht	kg	82
Bestellnummer		7 902 04 00 40 3
EAN		4014586858999
Preis Euro zzgl. MwSt. [PK13]		1.717,00
Preis Euro inkl. MwSt. [PK13]		2.043,23

FEIN VORTEILE:

- ▶ Ausbaufähig durch Zusatzmodule.
- ▶ Äußerst robuster Drehstrom-Motor ermöglicht Schleifen mit konstanter Drehzahl.
- ▶ Drehzahlen optimal für die Metallbearbeitung mit 3000/min.
- ▶ Abnehmbarer Spänefang.
- ▶ Anschlussmöglichkeit für externe Absaugung.
- ▶ Antriebsscheibe mit Polyurethanbeschichtung.
- ▶ Arbeitshöhe individuell einstellbar.
- ▶ Patentiertes Bandspannsystem.
- ▶ Robuster Drehstrom-Motor.
- ▶ Vibrationsarm.

Im Preis enthalten:

1 CEE-Stecker (16 A), 1 Schleifband 150 x 2 000 mm (K 36 R)

GRIT GI 150 2H

Hochleistungsbandschleifer, modular ausbaufähig, für Industrie- und Serienanwendungen, ideal für die Edelstahlbearbeitung.



Zubehör ab Seite 265

Nennaufnahme	kW	2,6 - 3,1
Leerlaufdrehzahl	1/min	1 500 / 3 000
Bandabmessung	mm	150 x 2 000
Gewicht	kg	82
Bestellnummer		7 902 05 00 40 3
EAN		4014586859019
Preis Euro zzgl. MwSt. [PK13]		2.003,00
Preis Euro inkl. MwSt. [PK13]		2.383,57

FEIN VORTEILE:

- ▶ Ausbaufähig durch Zusatzmodule.
- ▶ Äußerst robuster Drehstrom-Motor ermöglicht Schleifen mit konstanter Drehzahl.
- ▶ Drehzahlen optimal für die Metall- und die Edelstahlbearbeitung mit 1 500/ 3 000 /min.
- ▶ Abnehmbarer Spänefang.
- ▶ Anschlussmöglichkeit für externe Absaugung
- ▶ Antriebsscheibe mit Polyurethanbeschichtung.
- ▶ Arbeitshöhe individuell einstellbar.
- ▶ Äußerst robuster Drehstrom-Motor.
- ▶ Patentiertes Bandspannsystem.
- ▶ Vibrationsarm.

Im Preis enthalten:

1 CEE-Stecker (16 A), 1 Schleifband 150 x 2 000 mm (K 36 R)



GRIT GIS 75

Hochleistungsschleifer für Standard-Schleifanwendungen in der Metallbearbeitung.



Nennaufnahme	kW	4
Spannung		3 x 400/440 V 50/60Hz
Leerlaufdrehzahl bei 50Hz	1/min	3 000
Leerlaufdrehzahl bei 60Hz	1/min	3 450
Bandabmessung	mm	75 x 2 000
Gewicht	kg	74
Bestellnummer		7 902 29 50 44 3
EAN		4014586878126
Preis Euro zzgl. MwSt. [PK13]		1.265,00
Preis Euro inkl. MwSt. [PK13]		1.505,35

FEIN VORTEILE:

- ▶ Hochleistungs-Bandschleifer mit stabilem Maschinenfuß.
- ▶ Konstante Drehzahl bei hoher Zerspanleistung durch robustem 4-kW-Motor.
- ▶ Sehr gutes Preis-Leistungsverhältnis.
- ▶ Abnehmbarer Spänefang.
- ▶ Patentiertes Bandspannsystem.
- ▶ Vibrationsarm druch robuste Bauweise.

Im Preis enthalten:

1 CEE-Stecker (16 A), 1 Schleifband 75 x 2 000 mm (K 36 R)

Zubehör ab Seite 265

GRIT GIS 150

Hochleistungsschleifer für Standard-Schleifanwendungen für extra breite Werkstücke.



Nennaufnahme	kW	4
Spannung		3 x 400/440 V 50/60Hz
Leerlaufdrehzahl bei 50Hz	1/min	3 000
Leerlaufdrehzahl bei 60Hz	1/min	3 450
Bandabmessung	mm	150 x 2 000
Gewicht	kg	93
Bestellnummer		7 902 30 50 44 3
EAN		4014586878225
Preis Euro zzgl. MwSt. [PK13]		1.522,00
Preis Euro inkl. MwSt. [PK13]		1.811,18

FEIN VORTEILE:

- ▶ Hochleistungs-Bandschleifer mit stabilem Maschinenfuß.
- ▶ Konstante Drehzahl bei hoher Zerspanleistung durch robustem 4-kW-Motor.
- ▶ Sehr gutes Preis-Leistungsverhältnis.
- ▶ Abnehmbarer Spänefang.
- ▶ Patentiertes Bandspannsystem.
- ▶ Vibrationsarm druch robuste Bauweise.

Im Preis enthalten:

1 CEE-Stecker (16 A), 1 Schleifband 150 x 2 000 mm (K 36 R)

Zubehör ab Seite 265

GRIT GI 100 EF

Bandschleifer im Kleinformat, für den universellen Einsatz kleinerer Werkstücke.



Nennaufnahme	kW	1,5
Spannung		1 x 230 V
Leerlaufdrehzahl	1/min	3 000
Bandabmessung	mm	100 x 1 000
Gewicht	kg	29,8
Bestellnummer		7 902 23 00 23 2
EAN		4014586887043
Preis Euro zzgl. MwSt. [PK13]		1.028,00
Preis Euro inkl. MwSt. [PK13]		1.223,32

FEIN VORTEILE:

- ▶ Modular erweiterbar mit stabilen Maschinenfuß auch mit integrierter Absaugung.
- ▶ Universell einsetzbare Bandschleifmaschine für kleinere Werkstücke.
- ▶ Als Tischmaschine verwendbar.
- ▶ Einfasen- Wechselstromversion 230 V / 50Hz.
- ▶ Für mobilen Einsatz in Werkstatt- oder Montagewagen geeignet.
- ▶ Patentiertes Bandspannsystem.

Im Preis enthalten:

1 Schleifband 100 x 1 000 (K 60 Z)

Zubehör ab Seite 265

GRIT GI 100

Bandschleifer im Kleinformat, für den universellen Einsatz kleinerer Werkstücke.



Nennaufnahme	kW	1,5
Spannung		3 x 400/440 V 50/60Hz
Leerlaufdrehzahl bei 50Hz	1/min	3000
Leerlaufdrehzahl bei 60Hz	1/min	3450
Bandabmessung	mm	100 x 1 000
Gewicht	kg	28,8
Bestellnummer		7 902 23 00 40 3
EAN		4014586887067
Preis Euro zzgl. MwSt. [PK13]		872,00
Preis Euro inkl. MwSt. [PK13]		1.037,68

FEIN VORTEILE:

- ▶ Als Tischmaschine verwendbar.
- ▶ Modular erweiterbar mit stabilen Maschinenfuß auch mit integrierter Absaugung.
- ▶ Universell einsetzbare Bandschleifmaschine für kleinere Werkstücke.
- ▶ Drehstrommotor 1 500 Watt.
- ▶ Für mobilen Einsatz in Werkstatt- oder Montagewagen geeignet.
- ▶ Patentiertes Bandspannsystem.

Im Preis enthalten:

1 Schleifband 100 x 1 000 (K 60 Z)

Zubehör ab Seite 265

GRIT GIE

Äußerst effektive Entgratmaschine für industrielle Serienentgratungen.



Zubehör ab Seite 265

Nennaufnahme	kW	1,5 / 2
Leerlaufdrehzahl	1/min	1 500 / 3 000
Werkzeug-Abmessungen max. Ø x Breite	mm	250 x 60/120
Gewicht	kg	34
Bestellnummer		7 902 07 00 40 3
EAN		4014586859057
Preis Euro zzgl. MwSt. [PK13]		1.355,00
Preis Euro inkl. MwSt. [PK13]		1.612,45

FEIN VORTEILE:

- ▶ Drehzahlen optimal für die Metall- und die Edelstahlbearbeitung mit 1500/ 3000 /min.
- ▶ Modular erweiterbar mit stabilen Maschinenfuß auch mit integrierter Absaugung.
- ▶ Robuster Drehstrom-Motor ermöglicht Entgraten mit konstanter Drehzahl.
- ▶ Anschlussmöglichkeit für externe Absaugung.
- ▶ Breites Spektrum an Drahtbürsten lieferbar.
- ▶ Effektives Entgraten.
- ▶ Motorschutzschalter.

Im Preis enthalten:

1 CEE-Stecker (16 A)

GRIT GIC

Rundscheifmodul für industrielles Rundscheifen in Serie.



Zubehör ab Seite 265

Nennaufnahme	kW	0,18
Rohre bis Ø	mm	10 - 130
Bandabmessung	mm	75/150 x 2 000
Vorschub	m/min	0 - 2
Gewicht	kg	65
Bestellnummer		7 902 12 00 44 3
EAN		4014586867656
Preis Euro zzgl. MwSt. [PK13]		2.312,00
Preis Euro inkl. MwSt. [PK13]		2.751,28

FEIN VORTEILE:

- ▶ Für industrielles Rundscheifen von Rohren bis 6 m Länge mit optionaler Rohrführung.
- ▶ Flexibel bei der Bearbeitung von Rohrdurchmessern von 10 bis 130 mm.
- ▶ Kühle Oberfläche und hohe Standzeit der Schleifbänder durch Nassschliff in Verbindung mit dem Kühlschmiermodul GXW.
- ▶ Kombinationsmöglichkeit mit Bandschleifer GI 75 (2H) und GI 150 (2H).
- ▶ Schnellverschluss für einfaches, werkzeugloses Umrüsten.
- ▶ Stufenlos einstellbare Vorschubgeschwindigkeit von 0 bis 2 m/min.

Im Preis enthalten:

1 Leitschiene Nylon, 1 Leitschiene Messing, 1 CEE-Stecker (16 A)

GRIT GIMS 75

Mobile Fahreinheit für effektive Schleifarbeiten „vor Ort“ am Boden.



Zubehör ab Seite 265

Nennaufnahme	kW	4
Bandabmessung	mm	75 x 2 000
Gewicht	kg	100
Bestellnummer		7 902 13 00 40 3
EAN		4014586872599
Preis Euro zzgl. MwSt. [PK13]		2.734,00
Preis Euro inkl. MwSt. [PK13]		3.253,46

FEIN VORTEILE:

- ▶ Bequeme Arbeitshaltung durch aufrechte Arbeitsposition.
- ▶ Höchst effektives Schleifen und Verputzen von Schweißnähten am Boden.
- ▶ Überschleifen und entzundern von Stahlteilen.
- ▶ Deichselposition stufenlos einstellbar.
- ▶ Geringes Wandabstandsmaß.
- ▶ Tiefenanschlag.

GRIT GIMS 150

Mobile Fahreinheit für effektive Schleifarbeiten „vor Ort“ am Boden.



Zubehör ab Seite 265

Nennaufnahme	kW	4
Bandabmessung	mm	150 x 2 000
Gewicht	kg	110
Bestellnummer		7 902 14 00 40 3
EAN		4014586872643
Preis Euro zzgl. MwSt. [PK13]		2.952,00
Preis Euro inkl. MwSt. [PK13]		3.512,88

FEIN VORTEILE:

- ▶ Bequeme Arbeitshaltung durch aufrechte Arbeitsposition.
- ▶ Höchst effektives Schleifen und Verputzen von Schweißnähten am Boden.
- ▶ Überschleifen und entzundern von Stahlteilen.
- ▶ Deichselposition stufenlos einstellbar.
- ▶ Geringes Wandabstandsmaß.
- ▶ Tiefenanschlag.

GIMS 75 2H

Mobile Fahreinheit für effektive Schleifarbeiten „vor Ort“ am Boden.



Zubehör ab Seite 265

Nennaufnahme	kW	2,6 - 3,1
Bandabmessung	mm	75 x 2 000
Gewicht	kg	103
Bestellnummer		7 902 16 00 40 3
EAN		4014586878614
Preis Euro zzgl. MwSt. [PK13]		3.183,00
Preis Euro inkl. MwSt. [PK13]		3.787,77

FEIN VORTEILE:

- ▶ Bequeme Arbeitshaltung durch aufrechte Arbeitsposition.
- ▶ Höchst effektives Schleifen und Verputzen von Schweißnähten am Boden.
- ▶ Überschleifen und entzundern von Stahlteilen.
- ▶ Deichselposition stufenlos einstellbar.
- ▶ Geringes Wandabstandsmaß.
- ▶ Tiefenanschlag.

GIMS 150 2H

Mobile Fahreinheit für effektive Schleifarbeiten „vor Ort“ am Boden.



Zubehör ab Seite 265

Nennaufnahme	kW	2,6 - 3,1
Bandabmessung	mm	150 x 2 000
Gewicht	kg	114
Bestellnummer		7 902 17 00 40 3
EAN		4014586878621
Preis Euro zzgl. MwSt. [PK13]		3.396,00
Preis Euro inkl. MwSt. [PK13]		4.041,24

FEIN VORTEILE:

- ▶ Bequeme Arbeitshaltung durch aufrechte Arbeitsposition.
- ▶ Höchst effektives Schleifen und Verputzen von Schweißnähten am Boden.
- ▶ Überschleifen und entzundern von Stahlteilen.
- ▶ Deichselposition stufenlos einstellbar.
- ▶ Geringes Wandabstandsmaß.
- ▶ Tiefenanschlag.

GIMS 75-6

Mobile Fahreinheit für effektive Schleifarbeiten „vor Ort“ am Boden.



Nennaufnahme	kW	6
Bandabmessung	mm	75 x 2 000
Gewicht	kg	121
Bestellnummer		7 902 18 00 40 3
EAN		4014586878645
Preis Euro zzgl. MwSt. [PK13]		3.183,00
Preis Euro inkl. MwSt. [PK13]		3.787,77

FEIN VORTEILE:

- ▶ Höchst effektives Schleifen und Verputzen von Schweißnähten am Boden.
- ▶ Bequeme Arbeitshaltung durch aufrechte Arbeitsposition.
- ▶ Überschleifen und entzundern von Stahlteilen.
- ▶ Geringes Wandabstandsmaß.
- ▶ Deichselposition stufenlos einstellbar.
- ▶ Tiefenschlag.

Zubehör ab Seite 265

GIMS 150-6

Mobile Fahreinheit für effektive Schleifarbeiten „vor Ort“ am Boden.



Nennaufnahme	kW	6
Bandabmessung	mm	150 x 2 000
Gewicht	kg	131
Bestellnummer		7 902 19 00 40 3
EAN		4014586878683
Preis Euro zzgl. MwSt. [PK13]		3.396,00
Preis Euro inkl. MwSt. [PK13]		4.041,24

FEIN VORTEILE:

- ▶ Überschleifen und entzundern von Stahlteilen.
- ▶ Bequeme Arbeitshaltung durch aufrechte Arbeitsposition.
- ▶ Höchst effektives Schleifen und Verputzen von Schweißnähten am Boden.
- ▶ Tiefenschlag.
- ▶ Geringes Wandabstandsmaß.
- ▶ Deichselposition stufenlos einstellbar.

Zubehör ab Seite 265

GRIT GILSGIB

Flächenschleifmaschine zum perfekten Längsschleifen von Vierkantrohren, Profilen und Flachmaterialien in Automation.



Nennaufnahme	kW	2,6 - 3,1
Bandabmessung	mm	150 x 2 000
Abmessung Profile/Flachmaterial max.	mm	100 x 100
Gewicht	kg	189
Bestellnummer		7 902 35 00 40 3
EAN		4014586880921
Preis Euro zzgl. MwSt. [PK13]		4.800,00
Preis Euro inkl. MwSt. [PK13]		5.712,00

FEIN VORTEILE:

- ▶ Hohe Arbeitsgeschwindigkeiten durch automatischen Vorschub.
- ▶ Beste Oberflächenergebnisse bis zum Finish.
- ▶ Flachmaterial kann auch „hochkant“ geschliffen werden.
- ▶ Gleichbleibende Bandabmessung 150 x 2000 mm.
- ▶ Bandschleifer trotz montiertem Modul zum Kontaktschleifen verwendbar.
- ▶ Für eckige Werkstücke.
- ▶ Kombinationsmöglichkeit mit Bandschleifer GI 150 (2H).
- ▶ Platzsparender Einsatz durch optionale Schwenkplatte möglich.

ohne Absaugung

Im Preis enthalten:

1 CEE-Stecker (16 A), 1 Schleifband 150 x 2 000 mm (K 120 R)

Zubehör ab Seite 265

GRIT GIL

Flächenschleifmodul zum perfekten Längsschleifen von Vierkantrohren, Profilen und Flachmaterialien.



Nennaufnahme	kW	0,18
Bandabmessung	mm	150 x 2 000
Abmessung Profile/Flachmaterial max.	mm	100 x 100
Gewicht	kg	64
Bestellnummer		7 902 48 00 40 3
EAN		4014586880945
Preis Euro zzgl. MwSt. [PK13]		2.312,00
Preis Euro inkl. MwSt. [PK13]		2.751,28

FEIN VORTEILE:

- ▶ Hohe Arbeitsgeschwindigkeiten durch automatischen Vorschub.
- ▶ Beste Oberflächenergebnisse bis zum Finish.
- ▶ Flachmaterial kann auch „hochkant“ geschliffen werden.
- ▶ Gleichbleibende Bandabmessung 150 x 2000 mm.
- ▶ Bandschleifer trotz montiertem Modul zum Kontaktschleifen verwendbar.
- ▶ Für eckige Werkstücke.
- ▶ Kombinationsmöglichkeit mit Bandschleifer GI 150 (2H).
- ▶ Platzsparender Einsatz durch optionale Schwenkplatte möglich.

Zubehör ab Seite 265

GRIT GILS

Flächenschleifmaschine zum perfekten Längsschleifen von Vierkantrohren, Profilen und Flachmaterialien in Automation.



Nennaufnahme	kW	2,6 - 3,1
Bandabmessung	mm	150 x 2 000
Abmessung Profile/Flachmaterial max.	mm	100 x 100
Gewicht	kg	206
Bestellnummer		7 902 51 00 40 3
EAN		4014586880976
Preis Euro zzgl. MwSt. [PK13]		5.948,00
Preis Euro inkl. MwSt. [PK13]		7.078,12

FEIN VORTEILE:

- ▶ Hohe Arbeitsgeschwindigkeiten durch automatischen Vorschub.
- ▶ Beste Oberflächenergebnisse bis zum Finish.
- ▶ Flachmaterial kann auch „hochkant“ geschliffen werden.
- ▶ Gleichbleibende Bandabmessung 150 x 2000 mm.
- ▶ Bandschleifer trotz montiertem Modul zum Kontaktschleifen verwendbar.
- ▶ Für eckige Werkstücke.
- ▶ Kombinationsmöglichkeit mit Bandschleifer GI 150 (2H).
- ▶ Platzsparender Einsatz durch optionale Schwenkplatte möglich.

mit Absaugung

Im Preis enthalten:

1 Schleifband 150 x 2 000 mm (K 120 R), 1 CEE-Stecker (16 A)

Zubehör ab Seite 265

Stationäre Bandschleifmaschinen

GRIT GIXS

Stabiler Maschinenfuß aus pulverbeschichtetem Stahlblech.



Abmessungen LxBxH	mm	304 x 356 x 769
Gewicht	kg	18
Bestellnummer		9 90 01 002 00 0
EAN		4014586858340
Preis Euro zzgl. MwSt. [PK13]		217,00
Preis Euro inkl. MwSt. [PK13]		258,23

FEIN VORTEILE:

- ▶ Hohe Standsicherheit durch Dübelbefestigung am Boden.
- ▶ Kombinationsmöglichkeit mit Bandschleifer GI 100 (EF) . und Entgratmaschinen GXE, GIE
- ▶ Pulverbeschichtung.
- ▶ Stahlblechausführung.

Zubehör ab Seite 265

GRIT GIB

Äußerst stabiler Maschinenfuß.



Gewicht	kg	17
Bestellnummer		9 90 01 003 00 0
EAN		4014586859064
Preis Euro zzgl. MwSt. [PK13]		239,00
Preis Euro inkl. MwSt. [PK13]		284,41

FEIN VORTEILE:

- ▶ Arbeitshöhe mittels Gasdruckfeder ohne Kraftaufwand komfortabel einstellbar.
- ▶ Vibrationsarm druch robuste Bauweise.
- ▶ Kombinationsmöglichkeit mit Bandschleifer GI 75 (2H) . und GI 150 (2H)
- ▶ Pulverbeschichtung.
- ▶ Robuste Schweißkonstruktion.

Zubehör ab Seite 265

GRIT GIBE

Äußerst stabiler Maschinenfuß mit integrierter Doppel-Absaugung.



Nennaufnahme	kW	0,35
Gewicht	kg	55
Bestellnummer		9 90 01 004 00 0
EAN		4014586859071
Preis Euro zzgl. MwSt. [PK13]		1.361,00
Preis Euro inkl. MwSt. [PK13]		1.619,59

FEIN VORTEILE:

- ▶ Integrierter Metallspänekasten, resistent gegen glühende Funken.
- ▶ Pulverbeschichtung.
- ▶ Robuste Schweißkonstruktion.
- ▶ Flexible, hitzebeständige Stahlschläuche.
- ▶ Kassettenfilter für effektive Filterung.
- ▶ Kombinationsmöglichkeit mit Bandschleifer GI 75 (2H) . und GI 150 (2H)

Zubehör ab Seite 265

GRIT GIR

Radienschleifmodul für passgenaue Ausschleifungen an Rohren, Profilen und Flachmaterialien in der Serienanwendung.



Rohre bis Ø	mm	20 - 150
Bandabmessung	mm	150 x 2 250
Abmessung Profile/ Flachmaterial max.	mm	120 x 150
Gewicht	kg	109
Bestellnummer		9 90 01 007 00 1
EAN		4014586878263
Preis Euro zzgl. MwSt. [PK13]		1.966,00
Preis Euro inkl. MwSt. [PK13]		2.339,54

FEIN VORTEILE:

- ▶ Für das exakte Ausschleifen von Rohren und Profilen von Durchmesser 20 bis 150 mm.
- ▶ Kontaktrollen optional in den gängigsten Abmessungen erhältlich.
- ▶ Optionaler Längenschlag für Serienanwendungen.
- ▶ integrierter Tiefenschlag für die Serienanwendung.
- ▶ Kombinationsmöglichkeit mit Bandschleifer GI 150 (2H).
- ▶ Winkeleinstellungen individuell bis 90° möglich.

Zubehör ab Seite 265

GRIT GIXBE

Integrierter Motor für wirksame Absaugung.



Max. Unterdruck	mbar	2,65
Abmessungen LxBxH	mm	305 x 575 x 700
Gewicht	kg	58
Bestellnummer		9 90 01 009 00 0
EAN		4014586859125
Preis Euro zzgl. MwSt. [PK13]		1.437,00
Preis Euro inkl. MwSt. [PK13]		1.710,03

FEIN VORTEILE:

- ▶ Hohe Standsicherheit durch Dübelbefestigung am Boden.
- ▶ Kombinationsmöglichkeit mit Bandschleifer GI 100 (EF) . und Entgratmaschinen GXE, GIE
- ▶ Pulverbeschichtung.

Zubehör ab Seite 265



Schleifbänder



3M™ Cubitron™ II

Präzisionsschleifband mit Keramik Korn garantiert höchste Abtragsleistung und Standzeit. Das gleichmäßig geformte Keramik Korn ermöglicht ein einzigartiges Schnittgefühl im Zerspanungsprozess. Daraus resultiert ein kühler Schliff ohne Anlauffarben und eine bessere Oberflächengüte.
75 x 2 000 mm

Korn	VE St	Bestellnummer	Preis Euro zzgl. MwSt.	Preis Euro inkl. MwSt.
36	10	6 99 03 145 00 0	225,00	267,75
60	10	6 99 03 146 00 0	191,00	227,29
80	10	6 99 03 147 00 0	180,00	214,20



3M™ Cubitron™ II

Präzisionsschleifband mit Keramik Korn garantiert höchste Abtragsleistung und Standzeit. Das gleichmäßig geformte Keramik Korn ermöglicht ein einzigartiges Schnittgefühl im Zerspanungsprozess. Daraus resultiert ein kühler Schliff ohne Anlauffarben und eine bessere Oberflächengüte.
75 x 2 250 mm

Korn	VE St	Bestellnummer	Preis Euro zzgl. MwSt.	Preis Euro inkl. MwSt.
36	10	6 99 03 151 00 0	259,00	308,21
60	10	6 99 03 152 00 0	221,00	262,99
80	10	6 99 03 153 00 0	210,00	249,90



3M™ Cubitron™ II

Präzisionsschleifband mit Keramik Korn garantiert höchste Abtragsleistung und Standzeit. Das gleichmäßig geformte Keramik Korn ermöglicht ein einzigartiges Schnittgefühl im Zerspanungsprozess. Daraus resultiert ein kühler Schliff ohne Anlauffarben und eine bessere Oberflächengüte.
150 x 2 000 mm

Korn	VE St	Bestellnummer	Preis Euro zzgl. MwSt.	Preis Euro inkl. MwSt.
36	10	6 99 03 148 00 0	415,00	493,85
60	10	6 99 03 149 00 0	346,00	411,74
80	10	6 99 03 150 00 0	325,00	386,75



3M™ Cubitron™ II

Präzisionsschleifband mit Keramik Korn garantiert höchste Abtragsleistung und Standzeit. Das gleichmäßig geformte Keramik Korn ermöglicht ein einzigartiges Schnittgefühl im Zerspanungsprozess. Daraus resultiert ein kühler Schliff ohne Anlauffarben und eine bessere Oberflächengüte.
150 x 2 250 mm

Korn	VE St	Bestellnummer	Preis Euro zzgl. MwSt.	Preis Euro inkl. MwSt.
36	10	6 99 03 154 00 0	479,00	570,01
60	10	6 99 03 155 00 0	401,00	477,19
80	10	6 99 03 156 00 0	377,00	448,63



Schleifmittel R

Das Top-Schleifband am Markt, mit überlegener Standzeit und Leistung für deutlich geringere Bearbeitungszeiten. Vor allem zur Bearbeitung von rostfreiem und hochlegiertem Stahl. Extra schweres Polyestergewebe, Vollkunstharzbindung mit Zirkonkorund. Zusätzliche Deckschicht zur Kühlung während des Schleifgangs.
75 x 2 000 mm

Korn	VE St	Bestellnummer	Preis Euro zzgl. MwSt.	Preis Euro inkl. MwSt.
24	10	6 99 03 000 00 0	123,80	147,32
36	10	6 99 03 002 00 0	98,93	117,73
40	10	6 99 03 004 00 0	93,95	111,80
60	10	6 99 03 007 00 0	83,12	98,91
80	10	6 99 03 009 00 0	78,10	92,94
120	10	6 99 03 013 00 0	74,22	88,32

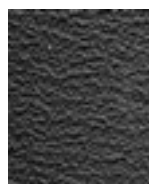

Schleifmittel R

Das Top-Schleifband am Markt, mit überlegener Standzeit und Leistung für deutlich geringere Bearbeitungszeiten. Vor allem zur Bearbeitung von rostfreiem und hochlegiertem Stahl. Extra schweres Polyestergewebe, Vollkunstharzbindung mit Zirkonkorund. Zusätzliche Deckschicht zur Kühlung während des Schleifgangs.
75 x 2 250 mm

Korn	VE St	Bestellnummer	Preis Euro zzgl. MwSt.	Preis Euro inkl. MwSt.
36	10	6 99 03 020 00 0	110,77	131,82

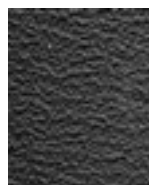

Schleifmittel R

Das Top-Schleifband am Markt, mit überlegener Standzeit und Leistung für deutlich geringere Bearbeitungszeiten. Vor allem zur Bearbeitung von rostfreiem und hochlegiertem Stahl. Extra schweres Polyestergewebe, Vollkunstharzbindung mit Zirkonkorund. Zusätzliche Deckschicht zur Kühlung während des Schleifgangs.
75 x 2 300 mm

Korn	VE St	Bestellnummer	Preis Euro zzgl. MwSt.	Preis Euro inkl. MwSt.
36	10	6 99 03 122 00 0	115,48	137,42

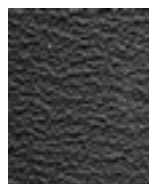

Schleifmittel R

Das Top-Schleifband am Markt, mit überlegener Standzeit und Leistung für deutlich geringere Bearbeitungszeiten. Vor allem zur Bearbeitung von rostfreiem und hochlegiertem Stahl. Extra schweres Polyestergewebe, Vollkunstharzbindung mit Zirkonkorund. Zusätzliche Deckschicht zur Kühlung während des Schleifgangs.
150 x 2 000 mm

Korn	VE St	Bestellnummer	Preis Euro zzgl. MwSt.	Preis Euro inkl. MwSt.
24	10	6 99 03 039 00 0	207,63	247,08
36	10	6 99 03 040 00 0	179,11	213,14
40	10	6 99 03 042 00 0	170,11	202,43
60	10	6 99 03 044 00 0	150,36	178,93
80	10	6 99 03 046 00 0	141,46	168,34
120	10	6 99 03 048 00 0	134,28	159,79

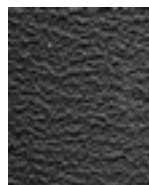

Schleifmittel R

Das Top-Schleifband am Markt, mit überlegener Standzeit und Leistung für deutlich geringere Bearbeitungszeiten. Vor allem zur Bearbeitung von rostfreiem und hochlegiertem Stahl. Extra schweres Polyestergewebe, Vollkunstharzbindung mit Zirkonkorund. Zusätzliche Deckschicht zur Kühlung während des Schleifgangs.
150 x 2 250 mm

Korn	VE St	Bestellnummer	Preis Euro zzgl. MwSt.	Preis Euro inkl. MwSt.
36	10	6 99 03 053 00 0	214,82	255,64

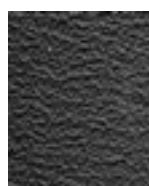

Schleifmittel R

Das Top-Schleifband am Markt, mit überlegener Standzeit und Leistung für deutlich geringere Bearbeitungszeiten. Vor allem zur Bearbeitung von rostfreiem und hochlegiertem Stahl. Extra schweres Polyestergewebe, Vollkunstharzbindung mit Zirkonkorund. Zusätzliche Deckschicht zur Kühlung während des Schleifgangs.
150 x 2 400 mm

Korn	VE St	Bestellnummer	Preis Euro zzgl. MwSt.	Preis Euro inkl. MwSt.
36	10	6 99 03 111 00 0	229,20	272,75



Schleifmittel Z

Der Allrounder zum Schleifen und Entgraten von Stahl und NE-Metallen, der auch höchsten Ansprüchen genügt. Zusammen mit Profi-Anwendern entwickelt, überzeugt dieses Schleifmittel besonders durch hohe Standzeit und Leistung sowie seinen wirtschaftlichen Einsatz. Schweres Polyestergerewebe, Vollkunstharzbindung mit Zirkonkorund.
75 x 2 000 mm

Korn	VE St	Bestellnummer	Preis Euro zzgl. MwSt.	Preis Euro inkl. MwSt.
36	10	6 99 03 003 00 0	75,06	89,32
40	10	6 99 03 005 00 0	71,29	84,84
60	10	6 99 03 008 00 0	63,11	75,10
80	10	6 99 03 010 00 0	59,33	70,60
120	10	6 99 03 014 00 0	56,30	67,00



Schleifmittel Z

Der Allrounder zum Schleifen und Entgraten von Stahl und NE-Metallen, der auch höchsten Ansprüchen genügt. Zusammen mit Profi-Anwendern entwickelt, überzeugt dieses Schleifmittel besonders durch hohe Standzeit und Leistung sowie seinen wirtschaftlichen Einsatz. Schweres Polyestergerewebe, Vollkunstharzbindung mit Zirkonkorund.
75 x 2 250 mm

Korn	VE St	Bestellnummer	Preis Euro zzgl. MwSt.	Preis Euro inkl. MwSt.
36	10	6 99 03 021 00 0	84,07	100,04



Schleifmittel Z

Der Allrounder zum Schleifen und Entgraten von Stahl und NE-Metallen, der auch höchsten Ansprüchen genügt. Zusammen mit Profi-Anwendern entwickelt, überzeugt dieses Schleifmittel besonders durch hohe Standzeit und Leistung sowie seinen wirtschaftlichen Einsatz. Schweres Polyestergerewebe, Vollkunstharzbindung mit Zirkonkorund.
100 x 1 000 mm

Korn	VE St	Bestellnummer	Preis Euro zzgl. MwSt.	Preis Euro inkl. MwSt.
36	10	6 99 03 034 00 0	52,64	62,64
40	10	6 99 03 035 00 0	50,07	59,58
60	10	6 99 03 036 00 0	44,24	52,65
80	10	6 99 03 037 00 0	41,67	49,59
120	10	6 99 03 038 00 0	39,61	47,14



Schleifmittel Z

Der Allrounder zum Schleifen und Entgraten von Stahl und NE-Metallen, der auch höchsten Ansprüchen genügt. Zusammen mit Profi-Anwendern entwickelt, überzeugt dieses Schleifmittel besonders durch hohe Standzeit und Leistung sowie seinen wirtschaftlichen Einsatz. Schweres Polyestergerewebe, Vollkunstharzbindung mit Zirkonkorund.
150 x 2 000 mm

Korn	VE St	Bestellnummer	Preis Euro zzgl. MwSt.	Preis Euro inkl. MwSt.
36	10	6 99 03 041 00 0	139,88	166,46
40	10	6 99 03 043 00 0	132,96	158,22
60	10	6 99 03 045 00 0	117,71	140,07
80	10	6 99 03 047 00 0	110,64	131,66
120	10	6 99 03 049 00 0	104,91	124,84



Schleifmittel Z

Der Allrounder zum Schleifen und Entgraten von Stahl und NE-Metallen, der auch höchsten Ansprüchen genügt. Zusammen mit Profi-Anwendern entwickelt, überzeugt dieses Schleifmittel besonders durch hohe Standzeit und Leistung sowie seinen wirtschaftlichen Einsatz. Schweres Polyestergerewebe, Vollkunstharzbindung mit Zirkonkorund.
150 x 2 250 mm

Korn	VE St	Bestellnummer	Preis Euro zzgl. MwSt.	Preis Euro inkl. MwSt.
36	10	6 99 03 054 00 0	168,02	199,94



Schleifmittel Z

Der Allrounder zum Schleifen und Entgraten von Stahl und NE-Metallen, der auch höchsten Ansprüchen genügt. Zusammen mit Profi-Anwendern entwickelt, überzeugt dieses Schleifmittel besonders durch hohe Standzeit und Leistung sowie seinen wirtschaftlichen Einsatz. Schweres Polyestergerewebe, Vollkunstharzbindung mit Zirkonkorund.
150 x 2 400 mm

Korn	VE St	Bestellnummer	Preis Euro zzgl. MwSt.	Preis Euro inkl. MwSt.
36	10	6 99 03 112 00 0	179,24	213,30

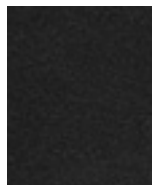

Schleifmittel A

Schleifbänder mit feiner Körnung zum Feinschleifen von Metallen bis zum Finish. Für beste Oberflächenergebnisse. Schweres Baumwollgerewebe, Vollkunstharzbindung mit Korund.
75 x 2 000 mm

Korn	VE St	Bestellnummer	Preis Euro zzgl. MwSt.	Preis Euro inkl. MwSt.
220	10	6 99 03 017 00 0	54,84	65,26
320	10	6 99 03 018 00 0	54,84	65,26
400	10	6 99 03 019 00 0	54,84	65,26

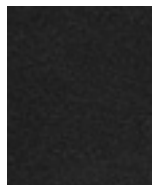

Schleifmittel A

Schleifbänder mit feiner Körnung zum Feinschleifen von Metallen bis zum Finish. Für beste Oberflächenergebnisse. Schweres Baumwollgerewebe, Vollkunstharzbindung mit Korund.
150 x 2 000 mm

Korn	VE St	Bestellnummer	Preis Euro zzgl. MwSt.	Preis Euro inkl. MwSt.
220	10	6 99 03 050 00 0	103,84	123,57
320	10	6 99 03 051 00 0	103,84	123,57
400	10	6 99 03 052 00 0	103,84	123,57

Vliesbänder



Vliesband

Zuverlässig von der Kaschierung leichter Fehler bis zum perfekten Finishing. Hohe Standzeiten ermöglichen wirtschaftliches Arbeiten.
75 x 2 000 mm

Ausführung	VE St	Bestellnummer	Preis Euro zzgl. MwSt.	Preis Euro inkl. MwSt.
sehr fein	3	6 99 03 121 01 0	152,75	181,77
mittel	3	6 99 03 119 01 0	152,75	181,77
grob	3	6 99 03 117 01 0	152,75	181,77



Vliesband

Zuverlässig von der Kaschierung leichter Fehler bis zum perfekten Finishing. Hohe Standzeiten ermöglichen wirtschaftliches Arbeiten.
150 x 2 000 mm

Ausführung	VE St	Bestellnummer	Preis Euro zzgl. MwSt.	Preis Euro inkl. MwSt.
sehr fein	3	6 99 03 120 01 0	305,46	363,50
mittel	3	6 99 03 118 01 0	305,46	363,50
grob	3	6 99 03 116 01 0	305,46	363,50



Zubehör GRIT GI 75 / GI 75 2H

**Edelstahl-Schleifauflage
GX 75**

Bestellnummer	Preis Euro zzgl. MwSt.	Preis Euro inkl. MwSt.
6 99 02 338 00 0	126,33	150,33

Graphitbelag
als Gleitunterlage beim Flächenschleifen.

VE St	Bestellnummer	Preis Euro zzgl. MwSt.	Preis Euro inkl. MwSt.
5	3 90 00 000 00 1	73,99	88,05

Augenschutz
Acrylglas-Scheibe zum Schutz vor Funkenflug

VE St	Bestellnummer	Preis Euro zzgl. MwSt.	Preis Euro inkl. MwSt.
3	3 90 00 000 00 4	33,28	39,60

Staubbehälter
zum Funkenlöschen, Metall-Deckel für Schlauchanschluss,
Kunststoff, seitliche Tragegriffe, Füllmenge ca. 20 l.

Bestellnummer	Preis Euro zzgl. MwSt.	Preis Euro inkl. MwSt.
6 99 02 343 00 0	82,39	98,04

Zubehör GRIT GXR

Edelstahlspannbacke
auswechselbar, für Schraubstock bei der Verarbeitung von
Edelstahl.

Bestellnummer	Preis Euro zzgl. MwSt.	Preis Euro inkl. MwSt.
6 99 02 004 00 0	123,69	147,19



Längenanschlag
Länge 1 000 mm, stufenlos einstellbar, einfache Montage

Bestellnummer	Preis Euro zzgl. MwSt.	Preis Euro inkl. MwSt.
6 99 02 001 00 0	132,00	157,08



Kontaktrolle
Hohe Standzeiten, geringer Rollwiderstand durch hochwertige
Kugellager, einfach auswechselbar

Ø mm	Bestellnummer	Preis Euro zzgl. MwSt.	Preis Euro inkl. MwSt.
16	6 99 02 020 00 0	84,07	100,04
17	6 99 02 021 00 0	84,07	100,04
17,2	6 99 02 022 00 0	84,07	100,04
18	6 99 02 023 00 0	84,07	100,04
19	6 99 02 024 00 0	84,07	100,04
20	6 99 02 025 00 0	84,07	100,04
21	6 99 02 026 00 0	84,07	100,04
21,3	6 99 02 027 00 0	84,07	100,04
22	6 99 02 028 00 0	84,07	100,04
22,2	6 99 02 029 00 0	84,07	100,04
22,5	6 99 02 030 00 0	84,07	100,04
23	6 99 02 031 00 0	84,07	100,04
23,1	6 99 02 032 00 0	84,07	100,04
24	6 99 02 033 00 0	84,07	100,04
24,5	6 99 02 034 00 0	84,07	100,04
25	6 99 02 035 00 0	84,07	100,04
25,4	6 99 02 036 00 0	84,07	100,04
25,9	6 99 02 037 00 0	84,07	100,04
26	6 99 02 038 00 0	84,07	100,04
26,4	6 99 02 039 00 0	84,07	100,04
26,9	6 99 02 040 00 0	84,07	100,04
27	6 99 02 041 00 0	84,07	100,04
28	6 99 02 042 00 0	84,07	100,04
28,6	6 99 02 043 00 0	84,07	100,04

28,8	6 99 02 044 00 0	84,07	100,04
29	6 99 02 045 00 0	84,07	100,04
30	6 99 02 046 00 0	84,07	100,04
31,7	6 99 02 047 00 0	84,07	100,04
32	6 99 02 048 00 0	84,07	100,04
33	6 99 02 049 00 0	84,07	100,04
33,7	6 99 02 050 00 0	84,07	100,04
34	6 99 02 051 00 0	84,07	100,04
35	6 99 02 052 00 0	84,07	100,04
36	6 99 02 053 00 0	84,07	100,04
37,5	6 99 02 054 00 0	84,07	100,04
38	6 99 02 055 00 0	84,07	100,04
38,1	6 99 02 056 00 0	84,07	100,04
38,3	6 99 02 057 00 0	84,07	100,04
40	6 99 02 058 00 0	84,07	100,04
41	6 99 02 059 00 0	84,07	100,04
41,2	6 99 02 060 00 0	84,07	100,04
42	6 99 02 061 00 0	84,07	100,04
42,4	6 99 02 062 00 0	84,07	100,04
42,6	6 99 02 063 00 0	84,07	100,04
43	6 99 02 064 00 0	84,07	100,04
43,3	6 99 02 065 00 0	84,07	100,04
44	6 99 02 066 00 0	84,07	100,04
44,5	6 99 02 067 00 0	84,07	100,04
45	6 99 02 068 00 0	84,07	100,04
46	6 99 02 069 00 0	84,07	100,04
48	6 99 02 070 00 0	84,07	100,04
48,3	6 99 02 071 00 0	84,07	100,04
49	6 99 02 072 00 0	84,07	100,04
50	6 99 02 073 00 0	84,07	100,04
50,8	6 99 02 074 00 0	103,57	123,25
51	6 99 02 075 00 0	103,57	123,25
53	6 99 02 076 00 0	103,57	123,25
53,7	6 99 02 077 00 0	103,57	123,25
54	6 99 02 078 00 0	103,57	123,25
55	6 99 02 079 00 0	103,57	123,25
57	6 99 02 080 00 0	103,57	123,25
58	6 99 02 081 00 0	103,57	123,25
59	6 99 02 082 00 0	103,57	123,25
60	6 99 02 083 00 0	103,57	123,25
60,3	6 99 02 084 00 0	103,57	123,25
63	6 99 02 085 00 0	103,57	123,25
63,5	6 99 02 086 00 0	103,57	123,25
65	6 99 02 087 00 0	103,57	123,25
67	6 99 02 088 00 0	103,57	123,25
69	6 99 02 089 00 0	103,57	123,25
70	6 99 02 090 00 0	103,57	123,25
73	6 99 02 091 00 0	103,57	123,25
75	6 99 02 092 00 0	103,57	123,25
76	6 99 02 093 00 0	118,19	140,65
76,1	6 99 02 094 00 0	118,19	140,65
76,2	6 99 02 095 00 0	118,19	140,65
80	6 99 02 096 00 0	118,19	140,65
82,5	6 99 02 097 00 0	118,19	140,65
88,9	6 99 02 098 00 0	118,19	140,65
90	6 99 02 099 00 0	118,19	140,65

Augenschutz GU75/GR/GXR 3er Pack

Bestellnummer	Preis Euro zzgl. MwSt.	Preis Euro inkl. MwSt.
3 90 00 000 00 7	53,53	63,70

Verbindungsstück

Erforderlich für die Adaption des GXR-Moduls an eine
Bandschleifmaschine des GI-Programms

Bestellnummer	Preis Euro zzgl. MwSt.	Preis Euro inkl. MwSt.
6 99 02 186 00 0	67,00	79,73

Zubehör GRIT GXC

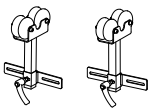

Rohrführung für Rundscheifen
Ø 10-130 mm

Bestellnummer	Preis Euro zzgl. MwSt.	Preis Euro inkl. MwSt.
6 99 02 179 60 0	197,72	235,29

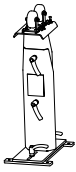

Rohrführung für Rundscheifen
Ø 10-160 mm
Untereinander kombinierbar, je nach gewünschter Rohrlänge.

max. Rohrlänge mm	Bestellnummer	Preis Euro zzgl. MwSt.	Preis Euro inkl. MwSt.
1 000	6 99 02 180 60 0	321,48	382,56



Rohrführung für Rundscheifen
Ø 10-160 mm
Untereinander kombinierbar, je nach gewünschter Rohrlänge.

max. Rohrlänge mm	Bestellnummer	Preis Euro zzgl. MwSt.	Preis Euro inkl. MwSt.
1 500	6 99 02 181 60 0	803,71	956,41



Leitschiene, Messing
für Trockenschliff und grobe Materialoberflächen

Bestellnummer	Preis Euro zzgl. MwSt.	Preis Euro inkl. MwSt.
3 90 00 000 49 6	38,00	45,22



Leitschiene, Nylon
für hohe Oberflächenqualität

Bestellnummer	Preis Euro zzgl. MwSt.	Preis Euro inkl. MwSt.
3 90 00 000 49 7	40,26	47,91

Verbindungsstück
Erforderlich für die Adaption des GXC-Moduls an eine Bandschleifmaschine des GI-Programms

Bestellnummer	Preis Euro zzgl. MwSt.	Preis Euro inkl. MwSt.
6 99 02 187 00 0	79,00	94,01

Zubehör GRIT GXE

Edelstahl-Schleifauflage
GXE

Bestellnummer	Preis Euro zzgl. MwSt.	Preis Euro inkl. MwSt.
6 99 02 344 00 0	43,93	52,28



Stahlbürste
Ø 250 mm x 60 mm, mit sehr hoher Drahtzugfestigkeit für besonders wirtschaftlichen Einsatz, Aufnahmebohrung Ø 51 mm.
0,2 mm Drahtstärke für dünnwandige Rohre und Profile.
0,35 mm Drahtstärke für universellen Einsatz.
0,5 mm Drahtstärke für dickwandige Rohre und Profile und hoher Entgratleistung.
Stahl-Ausführung

Drahtstärke mm	Bestellnummer	Preis Euro zzgl. MwSt.	Preis Euro inkl. MwSt.
0,2	6 99 02 006 00 0	160,33	190,79
0,35	6 99 02 007 00 0	146,66	174,53
0,5	6 99 02 008 00 0	146,66	174,53



Stahlbürste
Ø 250 mm x 60 mm, mit sehr hoher Drahtzugfestigkeit für besonders wirtschaftlichen Einsatz, Aufnahmebohrung Ø 51 mm.
0,2 mm Drahtstärke für dünnwandige Rohre und Profile.
0,35 mm Drahtstärke für universellen Einsatz.
0,5 mm Drahtstärke für dickwandige Rohre und Profile und hoher Entgratleistung.
Edelstahl-Ausführung

Drahtstärke mm	Bestellnummer	Preis Euro zzgl. MwSt.	Preis Euro inkl. MwSt.
0,2	6 99 02 009 00 0	283,39	337,23
0,35	6 99 02 010 00 0	247,33	294,32

Augenschutz
Acrylglas-Scheibe zum Schutz vor Funkenflug

VE St	Bestellnummer	Preis Euro zzgl. MwSt.	Preis Euro inkl. MwSt.
3	3 90 00 000 00 4	33,28	39,60

Zubehör GRIT GXW

Schleif-/ Kühlemulsion
Konzentrat, 10 l, Mischungsverhältnis 1:30, ergibt 300 l fertiges Kühlschmiermittel.

Bestellnummer	Preis Euro zzgl. MwSt.	Preis Euro inkl. MwSt.
6 99 02 100 00 0	237,61	282,76

Weiteres Zubehör GRIT GX

Schlauch
flexibel, zur Späneabfuhr, Ø 90 mm, 1 m Länge, Stahl, hohe Hitzebeständigkeit.

Bestellnummer	Preis Euro zzgl. MwSt.	Preis Euro inkl. MwSt.
3 90 00 000 00 2	39,03	46,45

Spannband
zur Befestigung des flexiblen Schlauchs.

Bestellnummer	Preis Euro zzgl. MwSt.	Preis Euro inkl. MwSt.
3 90 00 000 00 3	5,23	6,22

Staubbehälter
zum Funkenlöschen, Metall-Deckel für Schlauchanschluss, Kunststoff, seitliche Tragegriffe, Füllmenge ca. 20 l.

Bestellnummer	Preis Euro zzgl. MwSt.	Preis Euro inkl. MwSt.
6 99 02 000 00 0	81,64	97,15

Absaugvorrichtung
GXS

Bestellnummer	Preis Euro zzgl. MwSt.	Preis Euro inkl. MwSt.
6 99 02 000 14 7	321,48	382,56

Zubehör GRIT GI 75 / GI 75 2H

Graphitbelag
als Gleitunterlage beim Flächenschleifen.

VE St	Bestellnummer	Preis Euro zzgl. MwSt.	Preis Euro inkl. MwSt.
5	3 90 00 000 00 1	73,99	88,05

Augenschutz GU75/GR/GXR 3er Pack

Bestellnummer	Preis Euro zzgl. MwSt.	Preis Euro inkl. MwSt.
3 90 00 000 00 7	53,53	63,70

Gehrungseinheit für Schweißnahtvorbereitung
GI/GIS 75

Bestellnummer	Preis Euro zzgl. MwSt.	Preis Euro inkl. MwSt.
6 99 02 000 15 0	187,27	222,85

Edelstahl-Schleifauflage
GI/GIS 75

Bestellnummer	Preis Euro zzgl. MwSt.	Preis Euro inkl. MwSt.
6 99 02 000 14 8	141,49	168,37



Zubehör GRIT GI 150 / GI 150 2H

Graphitbelag

Bestellnummer	Preis Euro zzgl. MwSt.	Preis Euro inkl. MwSt.
3 90 00 000 05 6	85,09	101,26

**Gehrungseinheit für Schweißnahtvorbereitung
GI/GIS 150**

Bestellnummer	Preis Euro zzgl. MwSt.	Preis Euro inkl. MwSt.
6 99 02 000 15 1	208,08	247,62

**Edelstahl-Schleifauflage
GI/GIS 150**

Bestellnummer	Preis Euro zzgl. MwSt.	Preis Euro inkl. MwSt.
6 99 02 000 14 9	162,30	193,14

Augenschutz

Bestellnummer	Preis Euro zzgl. MwSt.	Preis Euro inkl. MwSt.
3 90 00 000 18 4	64,02	76,18

Zubehör GRIT GIR



Kontaktrolle
Hohe Standzeiten, geringer Rollwiderstand durch hochwertige Kugellager, einfach auswechselbar

Ø mm	Bestellnummer	Preis Euro zzgl. MwSt.	Preis Euro inkl. MwSt.
20	6 99 02 101 00 0	120,65	143,57
22	6 99 02 102 00 0	120,65	143,57
25	6 99 02 103 00 0	120,65	143,57
25,4	6 99 02 104 00 0	120,65	143,57
26,9	6 99 02 105 00 0	120,65	143,57
28	6 99 02 106 00 0	120,65	143,57
30	6 99 02 107 00 0	120,65	143,57
32	6 99 02 108 00 0	120,65	143,57
33,7	6 99 02 109 00 0	120,65	143,57
35	6 99 02 110 00 0	120,65	143,57
38	6 99 02 111 00 0	120,65	143,57
38,1	6 99 02 112 00 0	120,65	143,57
38,3	6 99 02 113 00 0	120,65	143,57
40	6 99 02 114 00 0	120,65	143,57
42,4	6 99 02 115 00 0	120,65	143,57
44,5	6 99 02 116 00 0	120,65	143,57
48,3	6 99 02 117 00 0	120,65	143,57
50	6 99 02 118 00 0	120,65	143,57
50,8	6 99 02 119 00 0	137,69	163,85
60	6 99 02 120 00 0	137,69	163,85
60,3	6 99 02 121 00 0	137,69	163,85
63,5	6 99 02 122 00 0	137,69	163,85
69	6 99 02 123 00 0	137,69	163,85
76,1	6 99 02 124 00 0	188,87	224,76
76,2	6 99 02 125 00 0	188,87	224,76
84	6 99 02 126 00 0	188,87	224,76
88,9	6 99 02 127 00 0	188,87	224,76
101,6	6 99 02 128 00 0	188,87	224,76
104	6 99 02 129 00 0	258,33	307,41
108	6 99 02 130 00 0	258,33	307,41
114,3	6 99 02 131 00 0	258,33	307,41
133	6 99 02 132 00 0	570,25	678,60
139,7	6 99 02 133 00 0	570,25	678,60
168,3	6 99 02 134 00 0	623,87	742,41
193,7	6 99 02 000 18 7	420,00	499,80

Verbindungsstück

Erforderlich für die Adaption des GXC-Moduls an eine Bandschleifmaschine des GI-Programms

Bestellnummer	Preis Euro zzgl. MwSt.	Preis Euro inkl. MwSt.
6 99 02 187 00 0	79,00	94,01

Augenschutz

Bestellnummer	Preis Euro zzgl. MwSt.	Preis Euro inkl. MwSt.
3 90 00 000 18 4	64,02	76,18

Gehrungsschleifplatte GIG

Für passgenaues Gehrungsschleifen, einfache Montage.

Bestellnummer	Preis Euro zzgl. MwSt.	Preis Euro inkl. MwSt.
6 99 02 175 00 0	267,00	317,73

Absaugstutzen

Für optimale Absaugung, zum Anschluss an den Maschinenfuß GRIT GIBE mit Doppel-Absaugung.

Bestellnummer	Preis Euro zzgl. MwSt.	Preis Euro inkl. MwSt.
6 99 02 182 00 0	129,00	153,51

Zubehör GRIT GIE



Stahlbürste

Ø 250 mm x 60 mm, mit sehr hoher Drahtzugfestigkeit für besonders wirtschaftlichen Einsatz, Aufnahmebohrung Ø 51 mm, 0,2 mm Drahtstärke für dünnwandige Rohre und Profile, 0,35 mm Drahtstärke für universellen Einsatz, 0,5 mm Drahtstärke für dickwandige Rohre und Profile und hoher Entgrateleistung.
Stahl-Ausführung

Drahtstärke mm	Bestellnummer	Preis Euro zzgl. MwSt.	Preis Euro inkl. MwSt.
0,2	6 99 02 006 00 0	160,33	190,79
0,35	6 99 02 007 00 0	146,66	174,53
0,5	6 99 02 008 00 0	146,66	174,53



Stahlbürste

Ø 250 mm x 60 mm, mit sehr hoher Drahtzugfestigkeit für besonders wirtschaftlichen Einsatz, Aufnahmebohrung Ø 51 mm, 0,2 mm Drahtstärke für dünnwandige Rohre und Profile, 0,35 mm Drahtstärke für universellen Einsatz, 0,5 mm Drahtstärke für dickwandige Rohre und Profile und hoher Entgrateleistung.
Edelstahl-Ausführung

Drahtstärke mm	Bestellnummer	Preis Euro zzgl. MwSt.	Preis Euro inkl. MwSt.
0,2	6 99 02 009 00 0	283,39	337,23
0,35	6 99 02 010 00 0	247,33	294,32

Augenschutz GU75/GR/GXR 3er Pack

Bestellnummer	Preis Euro zzgl. MwSt.	Preis Euro inkl. MwSt.
3 90 00 000 00 7	53,53	63,70

Kassettenfilter

passend zu GRIT GIBE.

Bestellnummer	Preis Euro zzgl. MwSt.	Preis Euro inkl. MwSt.
3 90 00 000 97 6	106,33	126,53

Kassettenfilter

passend zu GRIT GIXBE.

Bestellnummer	Preis Euro zzgl. MwSt.	Preis Euro inkl. MwSt.
3 90 00 001 10 1	107,41	127,82

Stationäre Bandschleifmaschinen

Zubehör GRIT GIC

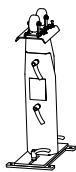

Rohrführung für Rundscheifen
 Ø 10-160 mm
 Untereinander kombinierbar, je nach gewünschter Rohrlänge.

max. Rohrlänge mm	Bestellnummer	Preis Euro zzgl. MwSt.	Preis Euro inkl. MwSt.
1 000	6 99 02 180 60 0	321,48	382,56



Rohrführung für Rundscheifen
 Ø 10-160 mm
 Untereinander kombinierbar, je nach gewünschter Rohrlänge.

max. Rohrlänge mm	Bestellnummer	Preis Euro zzgl. MwSt.	Preis Euro inkl. MwSt.
1 500	6 99 02 181 60 0	803,71	956,41

Bohrschablone
 Für die Montage an Bandschleifer GI 75 / GI 75 2H älter als Serie 1034026. Für nachträgliche Gewindebohrungen an den genannten Bandschleifern.

Bestellnummer	Preis Euro zzgl. MwSt.	Preis Euro inkl. MwSt.
3 90 00 004 55 4	18,29	21,77



Leitschiene, Messing
 für Trockenschliff und grobe Materialoberflächen

Bestellnummer	Preis Euro zzgl. MwSt.	Preis Euro inkl. MwSt.
3 90 00 000 49 6	38,00	45,22



Leitschiene, Nylon
 für hohe Oberflächenqualität

Bestellnummer	Preis Euro zzgl. MwSt.	Preis Euro inkl. MwSt.
3 90 00 000 49 7	40,26	47,91

Schleif-/ Kühlemulsion
 Konzentrat, 10 l, Mischungsverhältnis 1:30, ergibt 300 l fertiges Kühlschmiermittel.

Bestellnummer	Preis Euro zzgl. MwSt.	Preis Euro inkl. MwSt.
6 99 02 100 00 0	237,61	282,76

Zubehör GRIT GIL

Graphitbelag
 als Gleitunterlage beim Flächenschleifen.

VE St	Bestellnummer	Preis Euro zzgl. MwSt.	Preis Euro inkl. MwSt.
4	3 90 00 004 76 0	14,71	17,50

Weiteres Zubehör GRIT GI

Schlauch
 flexibel, zur Späneabfuhr, Ø 90 mm, 1 m Länge, Stahl, hohe Hitzebeständigkeit.

Bestellnummer	Preis Euro zzgl. MwSt.	Preis Euro inkl. MwSt.
3 90 00 000 00 2	39,03	46,45

Spannband
 zur Befestigung des flexiblen Schlauchs.

Bestellnummer	Preis Euro zzgl. MwSt.	Preis Euro inkl. MwSt.
3 90 00 000 00 3	5,23	6,22

Staubbehälter
 zum Funkenlöschchen, Metall-Deckel für Schlauchanschluss, Kunststoff, seitliche Tragegriffe, Füllmenge ca. 20 l.

Bestellnummer	Preis Euro zzgl. MwSt.	Preis Euro inkl. MwSt.
6 99 02 000 00 0	81,64	97,15

**Absaugvorrichtung
GXS**

Bestellnummer	Preis Euro zzgl. MwSt.	Preis Euro inkl. MwSt.
6 99 02 000 14 7	321,48	382,56

Kontaktscheibe
 Ø 200 x 50 mm
 90 Shore, gerillt

Bestellnummer	Preis Euro zzgl. MwSt.	Preis Euro inkl. MwSt.
6 99 02 346 00 0	239,68	285,22

Abzieher für Antriebscheiben

Bestellnummer	Preis Euro zzgl. MwSt.	Preis Euro inkl. MwSt.
6 99 02 410 00 0	60,00	71,40

Drehgelenk GIT für GIL
 Zur Anpassung des Arbeitsbereichs an beengte Platzverhältnisse, stufenloser Schwenkbereich bis 90°.

Bestellnummer	Preis Euro zzgl. MwSt.	Preis Euro inkl. MwSt.
6 99 02 176 00 0	236,00	280,84

Steckerbox 2 x 7 polig

Bestellnummer	Preis Euro zzgl. MwSt.	Preis Euro inkl. MwSt.
6 99 02 183 00 0	104,00	123,76

Verbindungsstück
 Erforderlich für die Adaption des GXC-Moduls an eine Bandschleifmaschine des GI-Programms

Bestellnummer	Preis Euro zzgl. MwSt.	Preis Euro inkl. MwSt.
6 99 02 187 00 0	79,00	94,01

Backensatz Schraubstock

Bestellnummer	Preis Euro zzgl. MwSt.	Preis Euro inkl. MwSt.
6 99 02 335 00 0	225,00	267,75





Praktisch, nützlich und manchmal unentbehrlich: Maßgeschneidertes Zubehör von FEIN.

Mit über 150 Jahren Erfahrung beim Bau von Elektrowerkzeugen wissen wir, worauf es ankommt. Bei den unterschiedlichsten Anwendungen. Und in jeder einzelnen Branche. Das ist auch der Grund, warum vieles zur Grundausstattung von FEIN Elektrowerkzeugen gehört. Und warum manches nur auf Wunsch erhältlich ist – als Zubehör. Denn das, was dem Einen unentbehrlich erscheint, ist für den Anderen überflüssig. Auch das hat die Erfahrung gezeigt.



Balancer

Seite 274

Balancer erhöhen den Bedienkomfort
und die Bedienungssicherheit.
Für Traglasten von 0,5-60 kg.

Balancer bis 1,5 kg

Sicheres Aufhängen von Gerät und Zuleitung im „schwerelosen“ Zustand.



Zubehör ab Seite 277

Traglast einstellbar	kg	0,5 - 1,5
Werkseinstellung	kg	1
max. Seilauszug	m	0,9
Ausführung		Zugfestes Nylonseil
Gewicht	kg	0,35
Bestellnummer		9 08 01 012 00 8
EAN		4014586835075
Preis Euro zzgl. MwSt. [PK01]		61,00
Preis Euro inkl. MwSt. [PK01]		72,59
FEIN Premium Service* zzgl. MwSt.		10,00
FEIN Premium Service* inkl. MwSt.		11,90

FEIN VORTEILE:

- ▶ Geringe Baugröße.
- ▶ Konstante Zugkraft.
- ▶ Leicht einstellbar.
- ▶ Zugfestes Nylonseil.
- ▶ Wendelkabel als Zubehör erhältlich.

Balancer bis 1,5 kg

Sicheres Aufhängen von Gerät und Zuleitung im „schwerelosen“ Zustand.



Zubehör ab Seite 277

Traglast einstellbar	kg	0,5 - 1,5
Werkseinstellung	kg	1
max. Seilauszug	m	0,9
Ausführung		Drahtseil
Gewicht	kg	0,35
Bestellnummer		9 08 01 052 00 4
EAN		4014586854052
Preis Euro zzgl. MwSt. [PK01]		71,00
Preis Euro inkl. MwSt. [PK01]		84,49
FEIN Premium Service* zzgl. MwSt.		10,00
FEIN Premium Service* inkl. MwSt.		11,90

FEIN VORTEILE:

- ▶ Konstante Zugkraft.
- ▶ Reißfestes Stahlseil.
- ▶ Wendelkabel als Zubehör erhältlich.

Balancer bis 2,5 kg

Sicheres Aufhängen von Gerät und Zuleitung im „schwerelosen“ Zustand.



Zubehör ab Seite 277

Traglast einstellbar	kg	1,5 - 2,5
Werkseinstellung	kg	2
max. Seilauszug	m	0,9
Ausführung		Zugfestes Nylonseil
Gewicht	kg	0,35
Bestellnummer		9 08 01 023 00 1
EAN		4014586835099
Preis Euro zzgl. MwSt. [PK01]		71,00
Preis Euro inkl. MwSt. [PK01]		84,49
FEIN Premium Service* zzgl. MwSt.		10,00
FEIN Premium Service* inkl. MwSt.		11,90

FEIN VORTEILE:

- ▶ Geringe Baugröße.
- ▶ Konstante Zugkraft.
- ▶ Leicht einstellbar.
- ▶ Zugfestes Nylonseil.
- ▶ Wendelkabel als Zubehör erhältlich.

Balancer bis 2,5 kg

Sicheres Aufhängen von Gerät und Zuleitung im „schwerelosen“ Zustand.



Zubehör ab Seite 277

Traglast einstellbar	kg	1,5 - 2,5
Werkseinstellung	kg	2
max. Seilauszug	m	0,9
Ausführung		Drahtseil
Gewicht	kg	0,35
Bestellnummer		9 08 01 037 00 9
EAN		4014586835228
Preis Euro zzgl. MwSt. [PK01]		76,00
Preis Euro inkl. MwSt. [PK01]		90,44
FEIN Premium Service* zzgl. MwSt.		10,00
FEIN Premium Service* inkl. MwSt.		11,90

FEIN VORTEILE:

- ▶ Konstante Zugkraft.
- ▶ Reißfestes Stahlseil.
- ▶ Wendelkabel als Zubehör erhältlich.



Balancer bis 3 kg

Sicheres Aufhängen von Gerät und Zuleitung im „schwerelosen“ Zustand.



Traglast einstellbar	kg	1 - 3
Werkseinstellung	kg	2
max. Seilauszug	m	2
Ausführung		Drahtseil
Gewicht	kg	3,2
Bestellnummer		9 08 01 024 00 9
EAN		4014586835105
Preis Euro zzgl. MwSt. [PK01]		162,00
Preis Euro inkl. MwSt. [PK01]		192,78
FEIN Premium Service* zzgl. MwSt.		15,00
FEIN Premium Service* inkl. MwSt.		17,85

- FEIN VORTEILE:**
- ▶ Konstante Zugkraft.
 - ▶ Reißfestes Stahlseil.
 - ▶ Wendelkabel als Zubehör erhältlich.

Zubehör ab Seite 277

Balancer bis 5 kg

Sicheres Aufhängen von Gerät und Zuleitung im „schwerelosen“ Zustand.



Traglast einstellbar	kg	2,5 - 5
Werkseinstellung	kg	3,5
max. Seilauszug	m	2
Ausführung		Drahtseil
Gewicht	kg	3,2
Bestellnummer		9 08 01 025 00 3
EAN		4014586835136
Preis Euro zzgl. MwSt. [PK01]		169,00
Preis Euro inkl. MwSt. [PK01]		201,11
FEIN Premium Service* zzgl. MwSt.		15,00
FEIN Premium Service* inkl. MwSt.		17,85

- FEIN VORTEILE:**
- ▶ Konstante Zugkraft.
 - ▶ Reißfestes Stahlseil.
 - ▶ Wendelkabel als Zubehör erhältlich.

Zubehör ab Seite 277

Balancer bis 6,5 kg

Sicheres Aufhängen von Gerät und Zuleitung im „schwerelosen“ Zustand.



Traglast einstellbar	kg	3,5 - 6,5
Werkseinstellung	kg	5
max. Seilauszug	m	2
Ausführung		Drahtseil
Gewicht	kg	3,2
Bestellnummer		9 08 01 026 00 6
EAN		4014586835143
Preis Euro zzgl. MwSt. [PK01]		183,00
Preis Euro inkl. MwSt. [PK01]		217,77
FEIN Premium Service* zzgl. MwSt.		15,00
FEIN Premium Service* inkl. MwSt.		17,85

- FEIN VORTEILE:**
- ▶ Konstante Zugkraft.
 - ▶ Reißfestes Stahlseil.
 - ▶ Wendelkabel als Zubehör erhältlich.

Zubehör ab Seite 277

Balancer bis 9 kg

Sicheres Aufhängen von Gerät und Zuleitung im „schwerelosen“ Zustand.



Traglast einstellbar	kg	4,5 - 9
Werkseinstellung	kg	7
max. Seilauszug	m	2
Ausführung		Drahtseil
Gewicht	kg	3,2
Bestellnummer		9 08 01 027 00 0
EAN		4014586835150
Preis Euro zzgl. MwSt. [PK01]		196,00
Preis Euro inkl. MwSt. [PK01]		233,24
FEIN Premium Service* zzgl. MwSt.		15,00
FEIN Premium Service* inkl. MwSt.		17,85

- FEIN VORTEILE:**
- ▶ Konstante Zugkraft.
 - ▶ Reißfestes Stahlseil.
 - ▶ Wendelkabel als Zubehör erhältlich.

Zubehör ab Seite 277

Balancer bis 11 kg



Sicheres Aufhängen von Gerät und Zuleitung im „schwerelosen“ Zustand.

Traglast einstellbar	kg	7,5 - 11
Werkseinstellung	kg	9
max. Seilauszug	m	2
Ausführung		Drahtseil
Gewicht	kg	3,2
Bestellnummer		9 08 01 028 00 8
EAN		4014586835167
Preis Euro zzgl. MwSt. [PK01]		206,00
Preis Euro inkl. MwSt. [PK01]		245,14
FEIN Premium Service* zzgl. MwSt.		15,00
FEIN Premium Service* inkl. MwSt.		17,85

- FEIN VORTEILE:**
- ▶ Konstante Zugkraft.
 - ▶ Reißfestes Stahlseil.
 - ▶ Wendelkabel als Zubehör erhältlich.

Zubehör ab Seite 277

Balancer bis 14 kg



Sicheres Aufhängen von Gerät und Zuleitung im „schwerelosen“ Zustand.

Traglast einstellbar	kg	10 - 14
Werkseinstellung	kg	12
max. Seilauszug	m	2
Ausführung		Drahtseil
Gewicht	kg	3,2
Bestellnummer		9 08 01 029 00 2
EAN		4014586835174
Preis Euro zzgl. MwSt. [PK01]		213,00
Preis Euro inkl. MwSt. [PK01]		253,47
FEIN Premium Service* zzgl. MwSt.		15,00
FEIN Premium Service* inkl. MwSt.		17,85

- FEIN VORTEILE:**
- ▶ Konstante Zugkraft.
 - ▶ Reißfestes Stahlseil.
 - ▶ Wendelkabel als Zubehör erhältlich.

Zubehör ab Seite 277

Balancer bis 17 kg



Sicheres Aufhängen von Gerät und Zuleitung im „schwerelosen“ Zustand.

Traglast einstellbar	kg	13,5 - 17
Werkseinstellung	kg	15
max. Seilauszug	m	2
Ausführung		Drahtseil
Gewicht	kg	3,2
Bestellnummer		9 08 01 030 00 4
EAN		4014586835181
Preis Euro zzgl. MwSt. [PK01]		219,00
Preis Euro inkl. MwSt. [PK01]		260,61
FEIN Premium Service* zzgl. MwSt.		15,00
FEIN Premium Service* inkl. MwSt.		17,85

- FEIN VORTEILE:**
- ▶ Konstante Zugkraft.
 - ▶ Reißfestes Stahlseil.
 - ▶ Wendelkabel als Zubehör erhältlich.

Zubehör ab Seite 277

Balancer bis 25 kg



Sicheres Aufhängen von Gerät und Zuleitung im „schwerelosen“ Zustand.

Traglast einstellbar	kg	13 - 25
Werkseinstellung	kg	15
max. Seilauszug	m	1,9
Ausführung		Drahtseil
Gewicht	kg	11,2
Bestellnummer		9 08 01 055 00 0
EAN		4014586880693
Preis Euro zzgl. MwSt. [PK01]		619,00
Preis Euro inkl. MwSt. [PK01]		736,61
FEIN Premium Service* zzgl. MwSt.		35,00
FEIN Premium Service* inkl. MwSt.		41,65

- FEIN VORTEILE:**
- ▶ Konstante Zugkraft.
 - ▶ Reißfestes Stahlseil.
 - ▶ Wendelkabel als Zubehör erhältlich.

Zubehör ab Seite 277



Balancer bis 32 kg

Sicheres Aufhängen von Gerät und Zuleitung im „schwerelosen“ Zustand.



Traglast einstellbar	kg	22 - 32
Werkseinstellung	kg	25
max. Seilauszug	m	1,9
Ausführung		Drahtseil
Gewicht	kg	11,5
Bestellnummer	9 08 01 056 00 0	
EAN	4014586880709	
Preis Euro zzgl. MwSt. [PK01]	696,00	
Preis Euro inkl. MwSt. [PK01]	828,24	
FEIN Premium Service* zzgl. MwSt.	35,00	
FEIN Premium Service* inkl. MwSt.	41,65	

FEIN VORTEILE:

- ▶ Konstante Zugkraft.
- ▶ Reißfestes Stahlseil.
- ▶ Wendelkabel als Zubehör erhältlich.

Zubehör ab Seite 277

Balancer bis 45 kg

Sicheres Aufhängen von Gerät und Zuleitung im „schwerelosen“ Zustand.



Traglast einstellbar	kg	30 - 45
Werkseinstellung	kg	40
max. Seilauszug	m	1,9
Ausführung		Drahtseil
Gewicht	kg	12
Bestellnummer	9 08 01 057 00 0	
EAN	4014586880716	
Preis Euro zzgl. MwSt. [PK01]	849,00	
Preis Euro inkl. MwSt. [PK01]	1.010,31	
FEIN Premium Service* zzgl. MwSt.	45,00	
FEIN Premium Service* inkl. MwSt.	53,55	

FEIN VORTEILE:

- ▶ Konstante Zugkraft.
- ▶ Reißfestes Stahlseil.
- ▶ Wendelkabel als Zubehör erhältlich.

Zubehör ab Seite 277

Balancer bis 60 kg

Sicheres Aufhängen von Gerät und Zuleitung im „schwerelosen“ Zustand.



Traglast einstellbar	kg	45 - 60
Werkseinstellung	kg	50
max. Seilauszug	m	1,9
Ausführung		Drahtseil
Gewicht	kg	12,4
Bestellnummer	9 08 01 058 00 0	
EAN	4014586880723	
Preis Euro zzgl. MwSt. [PK01]	1.010,00	
Preis Euro inkl. MwSt. [PK01]	1.201,90	
FEIN Premium Service* zzgl. MwSt.	50,00	
FEIN Premium Service* inkl. MwSt.	59,50	

FEIN VORTEILE:

- ▶ Konstante Zugkraft.
- ▶ Reißfestes Stahlseil.
- ▶ Wendelkabel als Zubehör erhältlich.

Zubehör ab Seite 277

Balancer

Allgemeines Zubehör



Wendelkabel
für Elektrowerkzeuge. Netzanschlussleitungen der Kabelqualität
HO 5 RN-F 2 x 1.

Bestellnummer	Preis Euro zzgl. MwSt.	Preis Euro inkl. MwSt.
3 07 07 157 03 5	28,70	34,15

Balancer bis 60 kg



Arretiervorrichtung
zum Feststellen des ausgezogenen Seils. Erleichtert den
Austausch des angehängten Werkzeugs.

Bestellnummer	Preis Euro zzgl. MwSt.	Preis Euro inkl. MwSt.
3 02 40 239 01 4	63,54	75,61



Drehhaken
zum Einhängen der Seilkausche. Verhindert das Verdrehen
des Seils.

Bestellnummer	Preis Euro zzgl. MwSt.	Preis Euro inkl. MwSt.
3 02 32 044 01 0	119,89	142,67

Maschinen in numerischer Reihenfolge

Bestellnummer	EAN	Benennung	Preis Euro zzgl. MwSt.	Preis Euro inkl. MwSt.	PK	Seite
7 104 05 61 00 0	4014586873190	ASB 14	359,00	427,21	18	-
7 104 05 62 00 0	4014586873244	ASB 14 C	299,00	355,81	18	-
7 104 06 61 00 0	4014586873299	ASB 18	409,00	486,71	18	-
7 104 06 62 00 0	4014586873343	ASB 18 C	339,00	403,41	18	-
7 105 01 61 00 0	4014586870250	ABOP 6	434,00	516,46	01	-
7 105 01 62 00 0	4014586881744	ABOP 6 Select	249,00	296,31	01	54
7 105 02 61 00 0	4014586870267	ABOP 10	434,00	516,46	01	-
7 105 02 62 00 0	4014586881751	ABOP 10 Select	249,00	296,31	01	54
7 105 03 61 00 0	4014586870274	ABOP 13-2	487,00	579,53	01	-
7 105 03 62 00 0	4014586881768	ABOP 13-2 Select	299,00	355,81	01	55
7 105 04 61 00 0	4014586878829	AWBP 10	417,00	496,23	01	-
7 105 04 62 00 0	4014586881775	AWBP 10 Select	309,00	367,71	01	55
7 109 01 62 00 0	4014586885537	AGWFP 10 Select	389,00	462,91	01	57
7 112 28 00 95 0	4014586876238	ASM 14-6 (ohne Akku)	499,00	593,81	05	28
7 112 40 00 95 0	4014586876245	ASW 14-6 (ohne Akku und ohne Winkelkopf)	499,00	593,81	05	31
7 112 42 00 95 0	4014586876252	ASW 14-10 (ohne Akku und ohne Winkelkopf)	499,00	593,81	05	31
7 112 50 00 95 0	4014586874210	ASW 14-6 PC (ohne Akku und ohne Winkelkopf)	666,00	792,54	05	32
7 112 57 00 95 0	4014586874227	ASW 14-10 PC (ohne Akku und ohne Winkelkopf)	666,00	792,54	05	32
7 112 52 00 95 0	4014586874234	ASW 14-14 PC (ohne Akku und ohne Winkelkopf)	666,00	792,54	05	32
7 112 54 00 95 0	4014586874241	ASM 14-6 PC (ohne Akku)	649,00	772,31	05	29
7 112 55 00 95 0	4014586874258	ASM 14-9 PC (ohne Akku)	649,00	772,31	05	29
7 112 56 00 95 0	4014586874265	ASM 14-12 PC (ohne Akku)	649,00	772,31	05	29
7 112 57 00 95 0	4014586877198	ASM 14-12 (ohne Akku)	499,00	593,81	05	28
7 112 58 00 95 0	4014586877204	ASW 14-14 (ohne Akku und ohne Winkelkopf)	499,00	593,81	05	31
7 112 59 00 95 0	4014586877211	ASM 14-9 (ohne Akku)	499,00	593,81	05	28
7 112 60 00 95 0	4014586881294	ASM 14-2 (ohne Akku)	499,00	593,81	05	28
7 112 61 00 95 0	4014586881317	ASM 14-2 PC (ohne Akku)	649,00	772,31	05	29
7 112 62 60 00 0	4014586883830	ASW 18-30 PC (ohne Akku und ohne Winkelkopf)	1.050,00	1.249,50	05	33
7 112 63 60 00 0	4014586883847	ASW 18-45 PC (ohne Akku und ohne Winkelkopf)	1.100,00	1.309,00	05	33
7 112 64 60 00 0	4014586883854	ASW 18-60 PC (ohne Akku und ohne Winkelkopf)	1.150,00	1.368,50	05	33
7 113 10 61 00 0	4014586869452	ASCS 4.8	403,00	479,57	01	-
7 113 11 62 00 0	4014586869476	ASCS 6.3	447,00	531,93	01	-
7 113 11 63 00 0	4014586881461	ASCS 6.3 Select	249,00	296,31	01	17
7 113 14 61 00 0	4014586870281	ASCT 14	427,00	508,13	01	-
7 113 14 62 00 0	4014586870748	ASCT 14 M	534,00	635,46	01	-
7 113 16 61 00 0	4014586870298	ASCT 18	480,00	571,20	01	-
7 113 16 62 00 0	4014586870793	ASCT 18 M	588,00	699,72	01	-
7 113 16 64 00 0	4014586887555	ASCT 18 M Select	359,00	427,21	01	17
7 113 16 65 00 0	4014586887562	ASCT 18 Select	259,00	308,21	01	18
7 113 18 61 00 0	4014586873398	ABS 14	339,00	403,41	18	-
7 113 18 62 00 0	4014586873442	ABS 14 C	279,00	332,01	18	-
7 113 19 61 00 0	4014586873497	ABS 18	389,00	462,91	18	-
7 113 19 62 00 0	4014586873541	ABS 18 C	319,00	379,61	18	-
7 113 20 61 00 0	4014586881485	ABSU 12 C	174,00	207,06	18	12
7 113 20 64 00 0	4014586885568	ABSU 12 Select	77,00	91,63	18	13
7 113 21 61 00 0	4014586881539	ABSU 12 W4C	169,00	201,11	18	13
7 113 21 64 00 0	4014586885575	ABSU 12 W4 Select	72,00	85,68	18	13
7 113 22 62 00 0	4014586887159	ABS 18 QC	386,00	459,34	18	9
7 113 22 63 00 0	4014586887197	Profi-Set ABS 18 QC Gewindebohren	486,00	578,34	18	10
7 113 22 64 00 0	4014586887203	ABS 18 Q Select	209,00	248,71	18	10
7 115 01 61 00 0	4014586873596	ASCD 18 W2	439,00	522,41	18	-
7 115 01 62 00 0	4014586873640	ASCD 18 W2C	369,00	439,11	18	-
7 115 02 61 00 0	4014586873695	ASCD 18 W4	429,00	510,51	18	-
7 115 02 62 00 0	4014586873749	ASCD 18 W4C	359,00	427,21	18	-
7 115 03 61 00 0	4014586881560	ASCD 12-100 W4C	219,00	260,61	18	25
7 115 03 64 00 0	4014586885582	ASCD 12-100 W4 Select	122,00	145,18	18	25
7 115 04 61 00 0	4014586887371	ASCD 12-150 W8C	259,00	308,21	18	23
7 115 04 64 00 0	4014586887388	ASCD 12-150 W8 Select	162,00	192,78	18	23
7 115 05 61 00 0	4014586887395	ASCD 12-150 W4C	249,00	296,31	18	24
7 115 05 64 00 0	4014586887401	ASCD 12-150 W4 Select	152,00	180,88	18	24
7 115 06 61 00 0	4014586887418	ASCD 18-300 W2	486,00	578,34	18	22
7 115 06 64 00 0	4014586887425	ASCD 18-300 W2 Select	249,00	296,31	18	22
7 115 07 61 00 0	4014586887432	ASCD 18-200 W4	476,00	566,44	18	22
7 115 07 64 00 0	4014586887449	ASCD 18-200 W4 Select	239,00	284,41	18	23
7 116 01 61 00 0	4014586873817	ASCM 14	399,00	474,81	18	-
7 116 02 61 00 0	4014586873862	ASCM 14 QX	419,00	498,61	18	-
7 116 03 61 00 0	4014586873916	ASCM 18	449,00	534,31	18	-
7 116 04 61 00 0	4014586873961	ASCM 18 QX	469,00	558,11	18	-
7 116 05 61 00 0	4014586874012	ASCM 14 C	336,00	399,84	18	-
7 116 06 61 00 0	4014586874067	ASCM 14 QXC	359,00	427,21	18	-
7 116 07 61 00 0	4014586874111	ASCM 18 C	379,00	451,01	18	-
7 116 08 61 00 0	4014586874166	ASCM 18 QXC	399,00	474,81	18	-
7 116 10 61 00 0	4014586881447	ASCM 12 QC	259,00	308,21	18	11
7 116 10 62 00 0	4014586886961	Profi-Set ASCM 12 QC Gewindebohren	359,00	427,21	18	12
7 116 10 64 00 0	4014586885698	ASCM 12 Q Select	162,00	192,78	18	11
7 116 11 61 00 0	4014586887456	ASCM 18 QM	486,00	578,34	18	8

Bestellnummer	EAN	Benennung	Preis Euro zzgl. MwSt.	Preis Euro inkl. MwSt.	PK	Seite
7 116 11 63 00 0	4014586887333	Profi-Set ASCM 18 QM Gewindebohren	586,00	697,34	18	9
7 116 11 64 00 0	4014586887340	ASCM 18 QM Select	249,00	296,31	18	8
7 129 18 61 00 0	4014586884004	FEIN Akku SUPERCUT AFSC 1.7 Q Autoglas	569,00	677,11	03	46
7 129 18 62 00 0	4014586885186	FEIN Akku SUPERCUT AFSC 1.7 QC	399,00	474,81	03	46
7 129 18 63 00 0	4014586885209	FEIN Akku SUPERCUT AFSC 1.7 Q	469,00	558,11	03	45
7 129 22 61 00 0	4014586884066	FEIN Akku MULTIMASTER AFMM 18 QSL	346,00	411,74	03	37
7 129 22 62 00 0	4014586885704	FEIN Akku MULTIMASTER AFMM 18 QSL Select	169,00	201,11	03	37
7 129 25 61 00 0	4014586884141	FEIN Akku MULTITALENT AFMT 12 QSL QuickStart	244,00	290,36	03	38
7 129 25 62 00 0	4014586885711	FEIN Akku MULTITALENT AFMT 12 QSL Select	147,00	174,93	03	39
7 129 26 61 00 0	4014586884226	FEIN Akku MULTITALENT AFMT 12 SL Start	224,00	266,56	03	38
7 129 27 60 00 0	4014586884295	FEIN Akku SUPERCUT AFSC 18 QSL Select	239,00	284,41	03	43
7 129 27 61 00 0	4014586884301	FEIN Akku SUPERCUT AFSC 18 QSL	476,00	566,44	03	42
7 129 27 62 00 0	4014586884349	FEIN Akku SUPERCUT AFSC 18 QCSL	416,00	495,04	03	42
7 129 27 64 00 0	4014586884387	FEIN Akku SUPERCUT AFSC 18 QSL Innenausbau Holz	580,00	690,20	03	43
7 129 27 66 00 0	4014586884424	FEIN Akku SUPERCUT AFSC 18 QSL Fenster-Reparatur-/austausch	580,00	690,20	03	44
7 129 27 67 00 0	4014586884431	FEIN Akku SUPERCUT AFSC 18 QSL Fliesen-/Badsanierung	580,00	690,20	03	44
7 129 27 68 00 0	4014586884448	FEIN Akku SUPERCUT AFSC 18 QSL Heizungs-/Sanitär-Installation	580,00	690,20	03	45
7 130 01 61 00 0	4014586876078	ABSS 1.6 E	649,00	772,31	01	-
7 130 02 61 00 0	4014586876153	ABLS 1.6 E	614,00	730,66	01	-
7 130 03 61 00 0	4014586886640	ABSS 18 1.6 E Select	499,00	593,81	01	49
7 130 04 61 00 0	4014586886664	ABLS 18 1.6 E Select	449,00	534,31	01	49
7 132 01 61 00 0	4014586869643	ABLK 1.6 E	616,00	733,04	01	-
7 132 02 61 00 0	4014586869698	ABLK 1.3 CSE	616,00	733,04	01	-
7 132 03 61 00 0	4014586869742	ABLK 1.3 TE	616,00	733,04	01	-
7 132 04 61 00 0	4014586886688	ABLK 18 1.6 E Select	449,00	534,31	01	49
7 132 05 61 00 0	4014586886701	ABLK 18 1.3 CSE Select	449,00	534,31	01	50
7 132 06 61 00 0	4014586886725	ABLK 18 1.3 TE Select	449,00	534,31	01	50
7 144 01 61 00 0	4014586872544	SuperWire	1.199,00	1.426,81	01	59
7 144 01 62 00 0	4014586872568	SuperWire (ohne Akku und Ladegerät)	1.099,00	1.307,81	01	59
7 202 06 00 22 9	4014586802749	DDSk 672	1.417,00	1.686,23	01	69
7 202 09 00 22 7	4014586802855	DSke 672	1.202,00	1.430,38	01	69
7 205 01 00 22 8	4014586804453	DDSk 672-1	1.461,00	1.738,59	01	69
7 205 03 00 22 0	4014586804569	ASq 672-1	1.651,00	1.964,69	01	70
7 205 47 60 00 0	4014586874463	BOS 16	413,00	491,47	01	68
7 205 49 60 00 0	4014586876443	BOS 16-2	476,00	566,44	01	68
7 205 51 60 00 0	4014586878843	WBP 10	311,00	370,09	01	72
7 205 52 60 00 0	4014586882413	BOP 6	257,00	305,83	01	64
7 205 52 61 00 0	4014586881973	BOP 6	279,00	332,01	01	64
7 205 53 60 00 0	4014586882468	BOP 10	257,00	305,83	01	65
7 205 53 61 00 0	4014586881980	BOP 10	279,00	332,01	01	65
7 205 54 60 00 0	4014586882512	BOP 10-2	313,00	372,47	01	66
7 205 54 61 00 0	4014586881997	BOP 10-2	335,00	398,65	01	66
7 205 55 60 00 0	4014586882567	BOP 13-2	326,00	387,94	01	67
7 205 55 61 00 0	4014586882017	BOP 13-2	351,00	417,69	01	67
7 209 38 60 00 0	4014586881256	GWP 10	570,00	678,30	01	77
7 213 04 00 23 9	4014586853734	SCS 4.8-25	300,00	357,00	01	82
7 213 06 50 01 8	4014586854205	SCT 5-40 M	345,00	410,55	01	84
7 213 13 00 23 0	4014586860923	SCT 5-40 X	238,00	283,22	01	84
7 220 78 00 22 5	4014586811260	MSf 636-1	549,00	653,31	01	192
7 221 05 00 23 7	4014586851242	WSB 20-180	316,00	376,04	01	98
7 221 05 29 23 2	4014586851792	WSB 20-180	316,00	376,04	01	-
7 221 06 00 23 0	4014586851259	WSB 20-230	316,00	376,04	01	98
7 221 06 29 23 5	4014586851815	WSB 20-230	316,00	376,04	01	-
7 221 07 00 23 6	4014586851266	WSG 20-180	271,00	322,49	01	98
7 221 07 29 23 1	4014586851839	WSG 20-180	275,00	327,25	01	-
7 221 08 00 23 2	4014586851273	WSG 20-230	275,00	327,25	01	99
7 221 08 29 23 7	4014586851853	WSG 20-230	275,00	327,25	01	-
7 221 10 00 23 3	4014586853116	WSB 25-180 X	393,00	467,67	01	99
7 221 10 29 23 8	4014586853246	WSB 25-180 X	393,00	467,67	01	-
7 221 11 00 23 2	4014586853123	WSB 25-230 X	393,00	467,67	01	99
7 221 11 29 23 7	4014586853314	WSB 25-230 X	393,00	467,67	01	-
7 221 13 50 01 4	4014586853819	RS 12-70 E	1.079,00	1.284,01	01	192
7 221 13 51 01 3	4014586853826	RS 12-70 E – Profi-Set Edelstahl	1.269,00	1.510,11	01	192
7 221 26 00 23 0	4014586856452	WSG 25-180	350,00	416,50	01	100
7 221 26 29 23 0	4014586856490	WSG 25-180	350,00	416,50	01	-
7 221 27 00 23 0	4014586856506	WSG 25-230	350,00	416,50	01	100
7 221 27 29 23 0	4014586856544	WSG 25-230	350,00	416,50	01	-
7 221 31 00 23 0	4014586858371	MSfv 649-1	644,00	766,36	01	90
7 221 48 00 23 0	4014586862699	WPO 14-15 E	399,00	474,81	01	205
7 221 48 50 01 0	4014586862712	WPO 14-15 E Marine-Polierset	498,00	592,62	01	205
7 221 48 51 01 0	4014586867069	WPO 14-15 E - Set	410,00	487,90	01	205
7 221 48 60 00 0	4014586872216	WPO 14-15 E Marine-Polierset	380,00	452,20	01	206
7 221 49 00 23 0	4014586862729	WPO 14-25 E	399,00	474,81	01	193
7 221 49 50 01 0	4014586862743	WPO 14-25 E - Edelstahl-Start-Set	685,00	815,15	01	193
7 221 49 51 01 0	4014586867113	WPO 14-25 E	410,00	487,90	01	206
7 221 63 00 23 0	4014586866055	WPO 10-25 E	358,00	426,02	01	206

Maschinen in numerischer Reihenfolge

Bestellnummer	EAN	Benennung	Preis Euro zzgl. MwSt.	Preis Euro inkl. MwSt.	PK	Seite
7 221 63 51 01 0	4014586867199	WPO 10-25 E - Set	369,00	439,11	01	207
7 221 65 50 01 0	4014586867236	ROT 14-200 E	541,00	643,79	01	193
7 221 66 60 00 0	4014586867519	RS 10-70 E Start-Set	1.039,00	1.236,41	01	194
7 221 67 60 00 0	4014586868936	KS 10-38 E Set	705,00	838,95	01	194
7 221 73 60 00 0	4014586875033	WSG 8-115	109,00	129,71	19	90
7 221 74 60 00 0	4014586875125	WSG 8-125	111,00	132,09	19	90
7 221 75 60 00 0	4014586875217	WSG 12-125 P	155,00	184,45	19	91
7 221 76 60 00 0	4014586875309	WSG 12-125 PQ	165,00	196,35	19	91
7 221 77 60 00 0	4014586875316	WSG 11-125	124,00	147,56	19	91
7 221 78 60 00 0	4014586875323	WSG 15-125 P	175,00	208,25	19	91
7 221 79 60 00 0	4014586875330	WSG 15-125 PQ	187,00	222,53	19	92
7 221 87 60 00 0	4014586879888	WSG 11-125 RT	155,00	184,45	19	92
7 221 90 60 00 0	4014586879970	WSG 15-125 PR	207,00	246,33	19	92
7 221 91 60 00 0	4014586880020	WSG 15-125 PRT	207,00	246,33	19	92
7 221 98 60 00 0	4014586885506	WSG 7-115	79,00	94,01	19	90
7 222 07 60 00 0	4014586883120	WSG 17-125 P	185,00	220,15	19	93
7 222 08 60 00 0	4014586883175	WSG 17-125 PQ	195,00	232,05	19	93
7 222 09 60 00 0	4014586883236	WSG 17-125 PS	185,00	220,15	19	93
7 222 10 60 00 0	4014586883304	WSG 17-125 PSQ	195,00	232,05	19	93
7 222 11 60 00 0	4014586883366	WSG 17-150 P	185,00	220,15	19	94
7 222 12 60 00 0	4014586883434	WSG 17-150 PQ	195,00	232,05	19	94
7 222 13 60 00 0	4014586883496	WSG 17-70 Inox	259,00	308,21	19	94
7 222 13 61 00 0	4014586883564	WSG 17-70 Inox Start-Set	394,00	468,86	19	194
7 222 18 60 00 0	4014586883571	WSG 17-125 PR	215,00	255,85	19	94
7 222 19 60 00 0	4014586883618	WSG 17-125 PRT	215,00	255,85	19	95
7 222 20 60 00 0	4014586883656	WSG 17-150 PR	215,00	255,85	19	95
7 222 21 60 00 0	4014586883694	WSG 17-150 PRT	215,00	255,85	19	95
7 222 22 60 00 0	4014586883731	WSG 17-70 Inox R	289,00	343,91	19	95
7 222 23 60 00 0	4014586883779	WSG 17-70 Inox RT	289,00	343,91	19	96
7 223 16 60 00 0	4014586879505	GSZ 8-280 P	207,00	246,33	01	104
7 223 17 60 00 0	4014586879437	GSZ 8-280 PE	227,00	270,13	01	104
7 223 18 60 00 0	4014586879598	GSZ 8-280 PL	373,00	443,87	01	104
7 223 19 60 00 0	4014586879444	GSZ 8-280 PEL	395,00	470,05	01	105
7 223 20 60 00 0	4014586879451	GSZ 8-90 PEL	467,00	555,73	01	105
7 223 21 60 00 0	4014586880495	GSZ 11-320 PRL	405,00	481,95	01	105
7 223 22 60 00 0	4014586880501	GSZ 11-320 PERL	425,00	505,75	01	106
7 223 23 60 00 0	4014586880525	GSZ 11-90 PERL	499,00	593,81	01	106
7 223 24 60 00 0	4014586880594	GSZ 4-280 EL	367,00	436,73	01	106
7 223 25 60 00 0	4014586880648	GSZ 4-90 EL	367,00	436,73	01	107
7 228 05 50 00 0	4014586867250	BF 10-280 E	490,00	583,10	01	195
7 228 05 51 00 0	4014586867267	BF 10-280 E Start-Set	576,00	685,44	01	195
7 229 46 61 00 0	4014586885247	FEIN SUPERCUT FSC 500 QSL	399,00	474,81	03	217
7 229 46 62 00 0	4014586885308	FEIN SUPERCUT FSC 500 QSL Innenausbau Holz	499,00	593,81	03	217
7 229 46 63 00 0	4014586885353	FEIN SUPERCUT FSC 500 QSL Fenster-Reparatur-/austausch	499,00	593,81	03	218
7 229 46 64 00 0	4014586885360	FEIN SUPERCUT FSC 500 QSL Fliesen-/Badsanierung	499,00	593,81	03	218
7 229 46 65 00 0	4014586885407	FEIN SUPERCUT FSC 500 QSL Heizungs-/Sanitär-Installation	499,00	593,81	03	219
7 229 46 67 00 0	4014586885414	FEIN SUPERCUT FSC 500 QSL Composite	529,00	629,51	03	219
7 229 46 70 00 0	4014586886176	FEIN SUPERCUT FSC 500 QSL Fugensanierung	559,00	665,21	03	220
7 229 52 61 00 0	4014586884578	FEIN MULTIMASTER FMM 350 QSL Top	265,00	315,35	03	213
7 229 52 62 00 0	4014586884691	FEIN MULTIMASTER FMM 350 QSL QuickStart	220,00	261,80	03	213
7 229 52 63 00 0	4014586884462	FEIN MULTIMASTER FMM 350 QSL Top Extra	499,00	593,81	03	214
7 229 52 66 00 0	4014586884851	FEIN MULTIMASTER FMM 350 QSL Marine	290,00	345,10	03	214
7 229 52 68 00 0	4014586886893	FEIN MULTIMASTER FMM 350 QSL Power & Precision	260,00	309,40	03	-
7 229 53 61 00 0	4014586884905	FEIN MULTITALENT FMT 250 QSL QuickStart	171,00	203,49	03	215
7 229 54 61 00 0	4014586885025	FEIN MULTITALENT FMT 250 SL Start	130,00	154,70	03	215
7 230 23 00 23 8	4014586848624	BLS 3.5	1.407,00	1.674,33	01	128
7 230 24 00 23 4	4014586848631	BLS 4.2	1.473,00	1.752,87	01	129
7 230 31 61 00 0	4014586874661	BSS 1.6 E	524,00	623,56	01	125
7 230 32 61 00 0	4014586874739	BSS 1.6 CE	583,00	693,77	01	125
7 230 33 61 00 0	4014586874807	BSS 2.0 E	722,00	859,18	01	125
7 230 34 61 00 0	4014586874876	BLS 1.6 E	489,00	581,91	01	128
7 230 35 61 00 0	4014586874944	BLS 2.5 E	749,00	891,31	01	128
7 232 30 00 23 0	4014586848655	BLK 3.5	1.387,00	1.650,53	01	133
7 232 31 00 23 9	4014586848662	BLK 5.0	2.107,00	2.507,33	01	133
7 232 38 60 00 0	4014586869858	BLK 1.6 E	510,00	606,90	01	131
7 232 39 60 00 0	4014586869926	BLK 1.6 LE	737,00	877,03	01	132
7 232 40 60 00 0	4014586869995	BLK 2.0 E	704,00	837,76	01	132
7 232 41 60 00 0	4014586870069	BLK 1.3 TE	510,00	606,90	01	131
7 232 42 60 00 0	4014586870137	BLK 1.3 CSE	510,00	606,90	01	131
7 234 15 00 23 0	4014586839332	AStE 638	462,00	549,78	01	139
7 234 17 00 23 9	4014586841670	ASt 638	417,00	496,23	01	139
7 234 22 00 23 0	4014586858470	AStx 649-1	1.745,00	2.076,55	01	142
7 234 23 00 23 0	4014586858500	AStxe 649-1	1.824,00	2.170,56	01	142
7 236 31 50 01 3	4014586859552	FEIN SUPERCUT FSC 1.6	399,00	474,81	03	244
7 236 36 50 01 0	4014586863122	FEIN SUPERCUT FSC 2.0 Q	449,00	534,31	03	235
7 236 36 51 01 0	4014586862781	FEIN SUPERCUT FSC 2.0 Q Fenster-Reparatur-/austausch	549,00	653,31	03	235

Bestellnummer	EAN	Benennung	Preis Euro zzgl. MwSt.	Preis Euro inkl. MwSt.	PK	Seite
7 236 36 52 01 0	4014586862798	FEIN SUPERCUT FSC 2.0 Q Innenausbau Holz	549,00	653,31	03	235
7 236 36 53 01 0	4014586862804	FEIN SUPERCUT FSC 2.0 Q Fliesen-/Badsanierung	549,00	653,31	03	236
7 236 36 56 01 0	4014586862828	FEIN SUPERCUT FSC 2.0 Q Heizungs-/Sanitär-Installation	549,00	653,31	03	236
7 236 38 61 00 0	4014586876351	FEIN SUPERCUT FSC 2.0 X Fugensanierung	589,00	700,91	03	236
7 236 42 50 01 0	4014586863191	FEIN SUPERCUT FSC 1.6 Q	399,00	474,81	03	244
7 236 42 55 01 0	4014586862842	FEIN SUPERCUT FSC 1.6 Q Kfz-Werkstatt	499,00	593,81	03	244
7 236 42 56 01 0	4014586862859	FEIN SUPERCUT FSC 1.6 Q Autoglas	499,00	593,81	03	245
7 236 42 57 01 0	4014586862866	FEIN SUPERCUT FSC 1.6 Q Cargo	499,00	593,81	03	245
7 238 14 00 23 0	4014586865744	MF 14-180	1.006,00	1.197,14	01	145
7 270 27 00 23 5	4014586850771	KBM 32 Q	1.060,00	1.261,40	01	-
7 270 32 00 23 0	4014586862538	KBM 80 auto	3.467,00	4.125,73	01	177
7 270 34 00 23 0	4014586862545	KBM 80 U	3.045,00	3.623,55	01	166
7 270 40 61 00 0	4014586872995	KBM 50 U	1.549,00	1.843,31	01	165
7 270 41 61 00 0	4014586872834	KBM 50 Q	1.379,00	1.641,01	01	165
7 270 42 61 00 0	4014586874272	KBM 50 auto	1.989,00	2.366,91	01	177
7 270 43 61 00 0	4014586872902	KBM 65 U	1.989,00	2.366,91	01	166
7 270 53 61 00 0	4014586886039	KBU 35 Q	999,00	1.188,81	01	162
7 270 54 61 00 0	4014586886763	KBU 35 QW	999,00	1.188,81	01	162
7 270 55 61 00 0	4014586886053	KBU 35 MQ	1.099,00	1.307,81	01	164
7 270 56 61 00 0	4014586886770	KBU 35 MQW	1.099,00	1.307,81	01	164
7 270 57 61 00 0	4014586886077	KBU 35-2 Q	1.249,00	1.486,31	01	163
7 270 58 61 00 0	4014586886787	KBU 35-2 QW	1.249,00	1.486,31	01	163
7 271 01 61 00 0	4014586868769	KBH 25	626,00	744,94	01	-
7 271 03 61 00 0	4014586876023	KBH 25-2 U	669,00	796,11	01	149
7 271 04 61 00 0	4014586876030	KBH 25 S	599,00	712,81	01	149
7 272 01 61 00 0	4014586700212	KBB 30	699,00	831,81	01	154
7 272 02 61 00 0	4014586700328	KBB 38	848,00	1.009,12	01	154
7 272 03 61 00 0	4014586700502	KBB 40	1.146,00	1.363,74	01	155
7 272 04 61 00 0	4014586700410	KBB 60	1.639,00	1.950,41	01	154
7 534 08 00 00 0	4014586855639	STS 325 R	2.239,00	2.664,41	01	142
7 536 03 00 01 0	4014586861906	FEIN SUPERCUT MOtlx 6-25	566,00	673,54	03	245
7 820 02 00 26 8	4014586823874	MSfov 852 300 Hz 200 V	1.265,00	1.505,35	09	-
7 820 43 00 26 5	4014586826646	MSfo 869 d 300 Hz 200 V	1.135,00	1.350,65	09	-
7 820 62 00 22 0	4014586856742	MSfo 869-1c 300 Hz 72 V	1.135,00	1.350,65	09	-
7 820 62 00 26 0	4014586856759	MSfo 869-1c 300 Hz 200 V	1.135,00	1.350,65	09	110
7 820 63 00 12 0	4014586856797	MSfo 869-1c 200 Hz 72 V	1.135,00	1.350,65	09	-
7 820 63 00 17 0	4014586860190	MSfo 869-1c 200 Hz 135 V	1.135,00	1.350,65	09	-
7 820 63 00 20 0	4014586856803	MSfo 869-1c 200 Hz 265 V	1.135,00	1.350,65	09	-
7 820 64 00 12 0	4014586856810	MSfo 869-1d 200 Hz 72 V	1.135,00	1.350,65	09	-
7 820 64 00 17 0	4014586860206	MSfo 869-1d 200 Hz 135 V	1.135,00	1.350,65	09	-
7 820 64 00 20 0	4014586856827	MSfo 869-1d 200 Hz 265 V	1.135,00	1.350,65	09	-
7 820 65 00 22 0	4014586860664	MSfo 869-1d 300 Hz 72 V	1.135,00	1.350,65	09	-
7 820 65 00 26 0	4014586856834	MSfo 869-1d 300 Hz 200 V	1.135,00	1.350,65	09	110
7 820 70 00 20 0	4014586856926	MSfo 852-1c 200 Hz 265 V	995,00	1.184,05	09	-
7 820 71 00 26 0	4014586856933	MSfo 852-1c 300 Hz 200 V	995,00	1.184,05	09	110
7 820 72 00 20 0	4014586856964	MSfo 852-1d 200 Hz 265 V	975,00	1.160,25	09	-
7 820 73 00 26 0	4014586856971	MSfo 852-1d 300 Hz 200 V	975,00	1.160,25	09	111
7 820 74 00 12 0	4014586857008	MSfo 870-1c 200 Hz 72 V	1.315,00	1.564,85	09	-
7 820 74 00 17 0	4014586857015	MSfo 870-1c 200 Hz 135 V	1.315,00	1.564,85	09	-
7 820 74 00 20 0	4014586857022	MSfo 870-1c 200 Hz 265 V	1.315,00	1.564,85	09	-
7 820 75 00 26 0	4014586857053	MSfo 870-1c 300 Hz 200 V	1.315,00	1.564,85	09	111
7 820 76 00 20 0	4014586857091	MSfo 870-1d 200 Hz 265 V	1.315,00	1.564,85	09	-
7 820 77 00 26 0	4014586857107	MSfo 870-1d 300 Hz 200 V	1.315,00	1.564,85	09	111
7 820 79 00 20 0	4014586857138	MSfo 849-1c 200 Hz 265 V	1.005,00	1.195,95	09	-
7 820 80 00 26 0	4014586857145	MSfo 849-1c 300 Hz 200 V	1.005,00	1.195,95	09	112
7 820 81 00 17 0	4014586857268	MSf 843-1a 200 Hz 135 V	975,00	1.160,25	09	-
7 820 81 00 20 0	4014586857275	MSf 843-1a 200 Hz 265 V	975,00	1.160,25	09	-
7 820 81 99 20 0	4014586857282	MSf 843-1a 200 Hz 265 V	1.005,00	1.195,95	09	-
7 820 82 00 12 0	4014586857299	MSfov 852-1 200 Hz 72 V	1.265,00	1.505,35	09	-
7 820 82 00 17 0	4014586857305	MSfov 852-1 200 Hz 135 V	1.265,00	1.505,35	09	-
7 820 82 00 20 0	4014586857312	MSfov 852-1 200 Hz 265 V	1.265,00	1.505,35	09	-
7 820 83 00 22 0	4014586857329	MSfov 852-1 300 Hz 72 V	1.265,00	1.505,35	09	-
7 820 83 00 26 0	4014586857336	MSfov 852-1 300 Hz 200 V	1.265,00	1.505,35	09	112
7 820 85 00 26 0	4014586864402	MSf 843-1c 300 Hz 200 V	920,00	1.094,80	09	112
7 820 86 60 00 0	4014586869513	HFV 9-125 300 Hz 200 V	729,00	867,51	09	113
7 820 87 60 00 0	4014586886022	MSfov 852-1-180 300 Hz 200 V	1.495,00	1.779,05	09	113
7 823 03 00 17 2	4014586827575	MSho 840-2 200 Hz 135 V	731,00	869,89	09	-
7 823 03 00 20 4	4014586827599	MSho 840-2 200 Hz 265 V	731,00	869,89	09	-
7 823 03 00 22 9	4014586827612	MSho 840-2 300 Hz 72 V	731,00	869,89	09	-
7 823 03 00 26 0	4014586827636	MSho 840-2 300 Hz 200 V	731,00	869,89	09	115
7 823 14 00 17 7	4014586828527	MShyo 840-1 200 Hz 135 V	796,00	947,24	09	-
7 823 19 00 20 0	4014586857923	MSh 843-1 200 Hz 265 V	875,00	1.041,25	09	-
7 823 19 00 22 0	4014586857930	MSh 843-1 300 Hz 72 V	875,00	1.041,25	09	-
7 823 20 00 12 0	4014586857978	MSho 849-1 Z 200 Hz 72 V	1.005,00	1.195,95	09	-
7 823 20 00 17 0	4014586857985	MSho 849-1z 200 Hz 135 V	1.005,00	1.195,95	09	-
7 823 20 00 20 0	4014586857992	MSho 849-1Z 200 Hz 265 V	1.005,00	1.195,95	09	-

Maschinen in numerischer Reihenfolge

Bestellnummer	EAN	Benennung	Preis Euro zzgl. MwSt.	Preis Euro inkl. MwSt.	PK	Seite
7 823 20 00 22 0	4014586858005	MSho 849-1 Z 300 Hz 72 V	1.005,00	1.195,95	09	-
7 823 22 00 26 0	4014586860015	MSho 852-1 300 Hz 200 V	1.005,00	1.195,95	09	-
7 824 37 00 22 0	4014586858081	MShyo 869-1a 300 Hz 72 V	1.490,00	1.773,10	09	-
7 824 37 00 26 0	4014586857633	MShyo 869-1a 300 Hz 200 V	1.490,00	1.773,10	09	115
7 824 38 00 26 0	4014586858111	MShyo 869-1d 300 Hz 200 V	1.490,00	1.773,10	09	115
7 824 39 00 12 0	4014586858128	MShyo 852-3a 200 Hz 72 V	1.040,00	1.237,60	09	-
7 824 39 00 17 0	4014586871714	MShyo 852-3a 200 Hz 135 V	1.040,00	1.237,60	09	-
7 824 39 00 20 0	4014586857640	MShyo 852-3a 200 Hz 265 V	1.040,00	1.237,60	09	-
7 824 39 00 22 0	4014586858135	MShyo 852-3a 300 Hz 72 V	1.040,00	1.237,60	09	-
7 824 40 00 26 0	4014586858180	MShyo 852-4a 300 Hz 200 V	1.245,00	1.481,55	09	116
7 824 41 00 20 0	4014586858210	MSho 852-1 200 Hz 265 V	999,00	1.188,81	09	-
7 824 42 00 22 0	4014586858234	MSho 852-1 300 Hz 72 V	999,00	1.188,81	09	-
7 824 42 00 26 0	4014586858241	MSho 852-1 300 Hz 200 V	999,00	1.188,81	09	116
7 901 05 00 40 3	4014586857879	GRIT GXE	731,00	869,89	13	258
7 901 21 00 40 3	4014586871844	GX 75	779,00	927,01	13	-
7 901 22 00 40 3	4014586871882	GRIT GX 75 2H	957,00	1.138,83	13	-
7 901 23 00 44 3	4014586871936	GRIT GXC	1.044,00	1.242,36	13	258
7 901 24 00 44 3	4014586873145	GRIT GXW	575,00	684,25	13	258
7 901 31 00 40 3	4014586872018	GRIT GX 75	912,00	1.085,28	13	257
7 901 32 00 40 3	4014586872063	GRIT GX 75 2H	1.089,00	1.295,91	13	257
7 902 01 00 40 3	4014586858913	GRIT GI 75	1.421,00	1.690,99	13	260
7 902 02 00 40 3	4014586858944	GRIT GI 75 2H	1.704,00	2.027,76	13	260
7 902 04 00 40 3	4014586858999	GRIT GI 150	1.717,00	2.043,23	13	260
7 902 05 00 40 3	4014586859019	GRIT GI 150 2H	2.003,00	2.383,57	13	260
7 902 07 00 40 3	4014586859057	GRIT GIE	1.355,00	1.612,45	13	262
7 902 12 00 44 3	4014586867656	GRIT GIC	2.312,00	2.751,28	13	262
7 902 13 00 40 3	4014586872599	GRIT GIMS 75	2.734,00	3.253,46	13	262
7 902 14 00 40 3	4014586872643	GRIT GIMS 150	2.952,00	3.512,88	13	262
7 902 16 00 40 3	4014586878614	GIMS 75 2H	3.183,00	3.787,77	13	262
7 902 17 00 40 3	4014586878621	GIMS 150 2H	3.396,00	4.041,24	13	262
7 902 18 00 40 3	4014586878645	GIMS 75-6	3.183,00	3.787,77	13	263
7 902 19 00 40 3	4014586878683	GIMS 150-6	3.396,00	4.041,24	13	263
7 902 23 00 23 2	4014586887043	GRIT GI 100 EF	1.028,00	1.223,32	13	261
7 902 23 00 40 3	4014586887067	GRIT GI 100	872,00	1.037,68	13	261
7 902 29 00 44 3	4014586878072	GRIT GIS 75	1.131,00	1.345,89	13	-
7 902 29 50 44 3	4014586878126	GRIT GIS 75	1.265,00	1.505,35	13	261
7 902 30 00 44 3	4014586878171	GIS 150	1.388,00	1.651,72	13	-
7 902 30 50 44 3	4014586878225	GRIT GIS 150	1.522,00	1.811,18	13	261
7 902 35 00 40 3	4014586880921	GRIT GILSGIB	4.800,00	5.712,00	13	263
7 902 48 00 40 3	4014586880945	GRIT GIL	2.312,00	2.751,28	13	263
7 902 51 00 40 3	4014586880976	GRIT GILS	5.948,00	7.078,12	13	263
7 903 01 00 23 2	4014586880426	GRIT GHB 15-50	612,00	728,28	01	253
7 903 02 00 23 2	4014586880457	GRIT GHB 15-50 Inox	673,00	800,87	01	253
9 03 16 223 00 8	4014586847924	MBS 32 F	2.345,00	2.790,55	01	75
9 03 18 223 00 0	4014586878034	MBS 16 X	883,00	1.050,77	01	74
9 03 19 223 00 0	4014586878041	MBS 25 F	1.247,00	1.483,93	01	75
9 03 20 223 00 0	4014586878515	IBS 16	415,00	493,85	01	74
9 08 01 012 00 8	4014586835075	Balancer bis 1,5 kg	61,00	72,59	01	274
9 08 01 023 00 1	4014586835099	Balancer bis 2,5 kg	71,00	84,49	01	274
9 08 01 024 00 9	4014586835105	Balancer bis 3 kg	162,00	192,78	01	275
9 08 01 025 00 3	4014586835136	Balancer bis 5 kg	169,00	201,11	01	275
9 08 01 026 00 6	4014586835143	Balancer bis 6,5 kg	183,00	217,77	01	275
9 08 01 027 00 0	4014586835150	Balancer bis 9 kg	196,00	233,24	01	275
9 08 01 028 00 8	4014586835167	Balancer bis 11 kg	206,00	245,14	01	276
9 08 01 029 00 2	4014586835174	Balancer bis 14 kg	213,00	253,47	01	276
9 08 01 030 00 4	4014586835181	Balancer bis 17 kg	219,00	260,61	01	276
9 08 01 037 00 9	4014586835228	Balancer bis 2,5 kg	76,00	90,44	01	274
9 08 01 052 00 4	4014586854052	Balancer bis 1,5 kg	71,00	84,49	01	274
9 08 01 055 00 0	4014586880693	Balancer bis 25 kg	619,00	736,61	01	276
9 08 01 056 00 0	4014586880709	Balancer bis 32 kg	696,00	828,24	01	277
9 08 01 057 00 0	4014586880716	Balancer bis 45 kg	849,00	1.010,31	01	277
9 08 01 058 00 0	4014586880723	Balancer bis 60 kg	1.010,00	1.201,90	01	277
9 20 27 060 00 0	4014586878362	Dustex 25 L Set	299,00	355,81	01	183
9 20 27 223 00 0	4014586877365	Dustex 25 L	259,00	308,21	01	183
9 20 28 060 00 0	4014586878423	Dustex 35 L Set	343,00	408,17	01	183
9 20 28 223 00 0	4014586877389	Dustex 35 L	301,00	358,19	01	184
9 20 29 060 00 0	4014586882956	Dustex 35 LX	458,00	545,02	01	184
9 20 30 060 00 0	4014586882994	Dustex 35 LX AC	560,00	666,40	01	184
9 20 31 060 00 0	4014586883052	Dustex 35 MX	607,00	722,33	01	185
9 20 32 060 00 0	4014586883069	Dustex 35 MX AC	699,00	831,81	01	185
9 28 19 340 12 9	4014586845517	MO82-7,5 KSR 50400 200 Hz 72 V	6.368,00	7.577,92	10	-
9 28 19 340 17 6	4014586845524	MO82-7,5 KSR 50400 200 Hz 135 V	6.368,00	7.577,92	10	-
9 28 19 340 20 8	4014586845470	MO82-7,5 KSR 50400 200 Hz 265 V	6.368,00	7.577,92	10	-
9 28 19 340 22 3	4014586845531	MO83-7,5 KSR 50400 300 Hz 72 V	7.159,00	8.519,21	10	-
9 28 19 340 26 4	4014586845494	MO83-7,5KSR 50400 300 Hz 200 V	7.159,00	8.519,21	10	118
9 28 19 361 26 1	4014586837925	MO83-7,5 KSR 60220 300 Hz 200 V	7.159,00	8.519,21	10	-



Bestellnummer	EAN	Benennung	Preis Euro zzgl. MwSt.	Preis Euro inkl. MwSt.	PK	Seite
9 28 21 340 12 5	4014586845548	MO82-11 KSR 50400 200 Hz 72 V	6.778,00	8.065,82	10	-
9 28 21 340 17 2	4014586845555	MO82-11 KSR 50400 200 Hz 135 V	6.778,00	8.065,82	10	-
9 28 21 340 20 4	4014586845562	MO82-11KSR 50400 200 Hz 265 V	6.778,00	8.065,82	10	-
9 28 21 340 22 9	4014586845586	MO83-11 KSR 50400 300 Hz 72 V	7.686,00	9.146,34	10	-
9 28 21 340 26 0	4014586845593	MO83-11KSR 50400 300 Hz 200 V	7.686,00	9.146,34	10	118
9 28 22 328 26 9	4014586838045	MO83-15KSR 50415 300 Hz 200 V	9.305,00	11.072,95	10	-
9 28 22 340 12 9	4014586845616	MO82-15 KSR 50400 200 Hz 72 V	9.038,00	10.755,22	10	-
9 28 22 340 17 6	4014586845623	MO82-15 KSR 50400 200 Hz 135 V	9.038,00	10.755,22	10	-
9 28 22 340 20 8	4014586845630	MO82-15KSR 50400 200 Hz 265 V	9.038,00	10.755,22	10	-
9 28 22 340 22 3	4014586845654	MO83-15 KSR 50400 300 Hz 72 V	9.305,00	11.072,95	10	-
9 28 22 340 26 4	4014586845661	MO83-15KSR 50400 300 Hz 200 V	9.305,00	11.072,95	10	118
9 28 22 345 17 0	4014586867571	MO82-15 KSR 50415 200 Hz 135 V	8.217,00	9.778,23	10	-
9 28 22 373 26 0	4014586865195	MO83-15 KSR 60400 300 Hz 200 V	10.163,00	12.093,97	10	-
9 28 24 340 12 7	4014586845678	MO82-30 KSR 50400 200 Hz 72 V	12.744,00	15.165,36	10	-
9 28 24 340 17 4	4014586845685	MO82-30 KSR 50400 200 Hz 135 V	12.744,00	15.165,36	10	-
9 28 24 340 20 6	4014586845692	MO82-30KSR 50400 200 Hz 265 V	12.744,00	15.165,36	10	-
9 28 24 340 22 1	4014586845708	MO83-30 KSR 50400 300 Hz 72 V	14.519,00	17.277,61	10	-
9 28 24 340 26 2	4014586845715	MO83-30KSR 50400 300 Hz 200 V	14.519,00	17.277,61	10	119
9 28 26 340 12 3	4014586850344	MO82-45 KSR 50400 200 Hz 72 V	16.129,00	19.193,51	10	-
9 28 26 340 17 0	4014586845722	MO82-45 KSR 50400 200 Hz 135 V	16.129,00	19.193,51	10	-
9 28 26 340 20 2	4014586845739	MO82-45KSR 50400 200 Hz 265 V	16.129,00	19.193,51	10	-
9 28 26 340 22 7	4014586850351	MO83-45 KSR 50400 300 Hz 72 V	17.345,00	20.640,55	10	-
9 28 26 340 26 8	4014586845746	MO83-45KSR 50400 300 Hz 200 V	17.345,00	20.640,55	10	119
9 28 28 340 12 1	4014586845753	MO82-20 KSR 50400 200 Hz 72 V	9.540,00	11.352,60	10	-
9 28 28 340 17 8	4014586845760	MO82-20 KSR 50400 200 Hz 135 V	9.540,00	11.352,60	10	-
9 28 28 340 20 0	4014586845777	MO82-20KSR 50400 200 Hz 265 V	9.540,00	11.352,60	10	-
9 28 28 340 22 5	4014586845784	MO83-20 KSR 50400 300 Hz 72 V	10.647,00	12.669,93	10	-
9 28 28 340 26 6	4014586845791	MO83-20KSR 50400 300 Hz 200 V	10.647,00	12.669,93	10	118
9 28 29 340 12 2	4014586845807	MO82-25 KSR 50400 200 Hz 72 V	11.460,00	13.637,40	10	-
9 28 29 340 17 9	4014586845821	MO82-25 KSR 50400 200 Hz 135 V	11.460,00	13.637,40	10	-
9 28 29 340 20 1	4014586845838	MO82-25KSR 50400 200 Hz 265 V	11.460,00	13.637,40	10	-
9 28 29 340 22 6	4014586845845	MO83-25 KSR 50400 300 Hz 72 V	12.281,00	14.614,39	10	-
9 28 29 340 26 7	4014586845852	MO83-25KSR 50400 300 Hz 200 V	12.311,00	14.650,09	10	119
9 28 29 361 26 4	4014586838427	MO83-25 KSR 60220 300 Hz 200 V	12.311,00	14.650,09	10	-
9 90 01 001 00 1	4014586871974	GRIT GXR	1.030,00	1.225,70	13	258
9 90 01 002 00 0	4014586858340	GRIT GIXS	217,00	258,23	13	264
9 90 01 003 00 0	4014586859064	GRIT GIB	239,00	284,41	13	264
9 90 01 004 00 0	4014586859071	GRIT GIBE	1.361,00	1.619,59	13	264
9 90 01 007 00 1	4014586878263	GRIT GIR	1.966,00	2.339,54	13	264
9 90 01 009 00 0	4014586859125	GRIT GIXBE	1.437,00	1.710,03	13	264
9 90 01 010 00 1	4014586871417	GRIT GISBX	135,00	160,65	13	-
9 90 01 012 00 0	4014586880488	GRIT GHBD	204,00	242,76	01	254
9 90 01 012 01 0	4014586886992	GRIT GHBM	400,00	476,00	01	254
9 90 01 012 02 0	4014586887005	GRIT GHBR	495,00	589,05	01	254

Zubehör in numerischer Reihenfolge

Bestellnummer	EAN	Benennung	Preis Euro zzgl. MwSt.	Preis Euro inkl. MwSt.	PK	Seite
3 01 09 011 00 7	4014586008844	Matrize	129,07	153,59	02	-
3 01 09 106 00 9	4014586009230	Matrize	196,10	233,36	02	-
3 01 09 128 01 8	4014586198071	Adapter zg	10,84	12,90	04	-
3 01 09 141 00 3	4014586224060	Matrize	46,38	55,19	02	134
3 01 09 141 02 0	4014586318134	Matrize 2er Pack	73,81	87,83	02	134
3 01 09 141 03 0	4014586318141	Matrize 5er Pack	161,65	192,36	02	134
3 01 09 154 00 7	4014586246598	Matrizenträger	183,66	218,56	02	135
3 01 09 169 00 9	4014586265056	Matrize	138,07	164,30	02	134
3 01 09 169 03 0	4014586275024	Matrizen/Stempel-Set	174,46	207,61	02	135
3 01 09 169 04 0	4014586318158	Matrize 2er Pack	221,39	263,45	02	134
3 01 09 170 00 1	4014586265063	Matrize	156,92	186,73	02	135
3 01 09 170 03 0	4014586275031	Matrizen/Stempel-Set	190,79	227,04	02	134
3 01 09 170 04 0	4014586318165	Matrize 2er Pack	249,50	296,91	02	135
3 01 09 203 00 0	4014586351230	Adapterkeil	5,45	6,49	02	-
3 02 16 130 00 4	4014586010427	Bolzen	0,41	0,49	02	-
3 02 17 332 00 9	4014586243672	Zentrierstift „kurz“	13,08	15,57	02	173
3 02 17 333 00 3	4014586243689	Zentrierstift „lang“	13,08	15,57	02	159
3 02 17 337 00 2	4014586245225	Zentrierstift „dünn“	15,69	18,67	02	173
3 02 17 338 00 0	4014586251271	Zentrierstift „dünn“ kurz	11,65	13,86	02	173
3 02 17 355 00 0	4014586284552	Zentrierstift	15,69	18,67	02	173
3 02 17 358 00 0	4014586341941	Zentrierstifte	12,69	15,10	02	159
3 02 17 359 00 0	4014586341958	Zentrierstifte	12,69	15,10	02	159
3 02 29 159 00 1	4014586012001	Abweiser	16,61	19,77	02	-
3 02 29 216 00 5	4014586012155	Schutzbügel	4,95	5,89	02	202
3 02 29 347 01 0	4014586354330	Metallspeie	4,70	5,59	02	59
3 02 31 003 00 3	4014586012414	Spannkette	46,94	55,86	02	-
3 02 31 008 00 0	4014586012421	Spannkette	114,17	135,86	02	-
3 02 31 013 02 7	4014586012483	Kette zg	158,69	188,84	08	-
3 02 31 029 00 2	4014586224183	Rollenkette	9,99	11,89	08	-
3 02 32 044 01 0	4014586232591	Drehhaken zg	119,89	142,67	02	277
3 02 32 046 00 8	4014586259604	Aufhängevorrichtung	2,23	2,65	06	70
3 02 35 007 00 5	4014586012919	Sicherungsstift	2,35	2,80	02	-
3 02 35 009 00 7	4014586012926	Sicherungsstift	2,35	2,80	02	-
3 02 40 239 01 4	4014586232584	Arretiervorrichtung	63,54	75,61	02	277
3 02 40 247 00 2	4014586253510	Flaschenhalter	14,27	16,98	02	-
3 02 40 308 01 0	4014586353111	Vakuuming-Set	9,73	11,58	02	59
3 05 01 242 00 1	4014586014272	Hülse	5,47	6,51	02	-
3 05 01 345 01 0	4014586272993	Codier-Hülse, schwarz zg	13,40	15,95	06	34
3 05 01 345 02 0	4014586273006	Codier-Hülse, Farbmix zg	10,01	11,91	06	34
3 05 01 346 01 0	4014586273013	Codier-Hülse, grau zg	13,40	15,95	06	34
3 05 01 347 01 0	4014586273020	Codier-Hülse, grün zg	13,40	15,95	06	34
3 05 01 348 01 0	4014586273037	Codier-Hülse, blau zg	13,40	15,95	06	34
3 05 01 349 01 0	4014586273044	Codier-Hülse, rot zg	13,40	15,95	06	34
3 05 01 350 01 0	4014586273051	Codier-Hülse, orange zg	13,40	15,95	06	34
3 05 01 351 01 0	4014586274898	Codier-Hülse, gelb zg	13,40	15,95	06	34
3 05 01 352 01 0	4014586317106	Codier-Hülse, schwarz zg	13,40	15,95	06	34
3 05 01 352 02 0	4014586317113	Codier-Hülse, Farbmix zg	10,01	11,91	06	34
3 05 01 353 01 0	4014586317120	Codier-Hülse, grau zg	13,40	15,95	06	34
3 05 01 354 01 0	4014586317137	Codier-Hülse, grün zg	13,40	15,95	06	34
3 05 01 355 01 0	4014586317144	Codier-Hülse, blau zg	13,40	15,95	06	34
3 05 01 356 01 0	4014586317151	Codier-Hülse, rot zg	13,40	15,95	06	34
3 05 01 357 01 0	4014586317168	Codier-Hülse, orange zg	13,40	15,95	06	34
3 05 01 358 01 0	4014586317175	Codier-Hülse, gelb zg	13,40	15,95	06	34
3 05 05 066 01 5	4014586235271	Überwurfhülse zg	28,77	34,24	02	-
3 05 05 068 01 7	4014586248769	Überwurfhülse zg	29,34	34,91	02	-
3 05 05 069 01 1	4014586258928	Überwurfhülse zg	18,93	22,53	02	-
3 05 17 028 00 7	4014586016931	Schlauchtülle Ø 32	2,37	2,82	02	140
3 05 17 029 00 1	4014586016948	Schlauchtülle Ø 27	2,88	3,43	02	140
3 06 05 109 00 6	4014586224503	Adapter	1,10	1,31	02	-
3 06 05 110 00 8	4014586224510	Adapter	1,10	1,31	02	-
3 06 05 114 01 1	4014586266848	Adapter FSC	22,00	26,18	04	241
3 07 06 268 00 6	4014586022260	Wendelkabel	67,02	79,75	02	-
3 07 07 157 03 5	4014586321035	Wendelkabel	28,70	34,15	06	277
3 07 28 123 00 7	4014586030104	Stecker 3P+SK	21,63	25,74	02	120
3 07 28 124 00 5	4014586030111	Stecker 3P+SK	29,41	35,00	02	120
3 07 28 130 00 0	4014586030173	Kupplung Ger. Dose 3P+SK	26,62	31,68	02	120
3 07 28 131 00 9	4014586030180	Kupplung Ger. Dose 3P+SK	34,38	40,91	02	120
3 07 28 137 00 5	4014586030241	Wandsteckdose 3P+SK	29,95	35,64	02	121
3 07 28 138 00 3	4014586030258	Wandsteckdose 3P+SK	39,93	47,52	02	121
3 07 28 141 00 8	4014586030289	Anbaudose 3P+SK EZ28-141	42,15	50,16	02	120
3 07 49 065 00 9	4014586031927	Gerätekombination	1.458,00	1.735,02	10	121
3 07 49 067 00 6	4014586031941	Gerätekombination	2.107,00	2.507,33	10	121
3 07 49 068 00 4	4014586031965	Gerätekombination	2.496,00	2.970,24	10	121
3 07 49 069 00 8	4014586031972	Gerätekombination	2.606,00	3.101,14	10	121
3 07 49 070 00 0	4014586031989	Gerätekombination	3.272,00	3.893,68	10	121
3 07 49 073 00 6	4014586032016	Gerätekombination	1.886,00	2.244,34	10	121

Bestellnummer	EAN	Benennung	Preis Euro zzgl. MwSt.	Preis Euro inkl. MwSt.	PK	Seite
3 07 49 086 00 0	4014586032108	Gerätekombination	2.753,00	3.276,07	10	-
3 07 49 099 00 5	4014586032221	Gerätekombination	2.340,00	2.784,60	10	-
3 07 49 100 00 6	4014586326375	Gerätekombination	2.362,00	2.810,78	10	-
3 07 51 144 00 3	4014586032993	Motorschutzschalter 3P	80,97	96,35	02	-
3 07 56 004 00 6	4014586033266	Motorschutzstecker	23,92	28,46	02	-
3 07 56 017 00 6	4014586033358	Motorschutzstecker	22,58	26,87	02	-
3 07 56 084 00 8	4014586264189	Motorschutzstecker 1,0-1,6 A	166,74	198,42	02	-
3 07 56 085 00 2	4014586264196	Motorschutzstecker 1,6-2,5 A	166,74	198,42	02	120
3 07 56 086 00 5	4014586264202	Motorschutzstecker 2,5-4,0 A	166,74	198,42	02	-
3 07 56 087 00 9	4014586264219	Motorschutzstecker 4,0-6,3 A	166,74	198,42	02	120
3 07 56 088 00 7	4014586264226	Motorschutzstecker 6,3-9,0 A	187,39	222,99	02	120
3 07 56 089 00 1	4014586264233	Motorschutzstecker 9,0-12,5 A	187,39	222,99	02	120
3 07 56 090 00 3	4014586264240	Motorschutzstecker 12,5-16,0 A	187,39	222,99	02	120
3 07 56 093 00 9	4014586264271	Motorschutzstecker 1,6-2,5 A	173,63	206,62	02	120
3 07 56 094 00 7	4014586264288	Motorschutzstecker 2,5-4,0 A	173,63	206,62	02	-
3 07 56 095 00 1	4014586264295	Motorschutzstecker 4,0-6,3 A	173,63	206,62	02	120
3 07 56 096 00 4	4014586264301	Motorschutzstecker 6,3-9,0 A	195,66	232,84	02	120
3 07 56 097 00 8	4014586264318	Motorschutzstecker 9,0-12,5 A	195,66	232,84	02	120
3 07 56 098 00 6	4014586264325	Motorschutzstecker 12,5-16,0 A	195,66	232,84	02	120
3 07 98 592 77 0	4014586622040	Kabel	7,59	9,03	02	-
3 12 07 103 01 3	4014586044910	Exzenterkopf zg	101,91	121,27	06	199
3 12 07 131 02 9	4014586045092	Exzenterkopf zg	142,66	169,77	02	199
3 13 08 072 00 0	4014586048123	Stößel- und Tischmesser	25,70	30,58	02	129
3 13 08 092 00 8	4014586210803	Schneidtmessmer	57,58	68,52	02	129
3 13 08 096 00 7	4014586210810	Stößelmesser 4,2 mm	96,48	114,81	02	129
3 13 08 098 00 9	4014586213477	Stößelmesser Cr	150,39	178,96	02	129
3 13 08 110 00 3	4014586229812	Messer	86,41	102,83	02	126
3 13 08 111 00 2	4014586229829	Messerbolzen	13,74	16,35	02	126
3 13 08 113 00 9	4014586229836	Schneidbacken (Satz)	92,12	109,62	02	126
3 13 08 123 00 8	4014586229867	Schneidmesser bis 2,0 mm	135,79	161,59	02	126
3 13 08 136 00 2	4014586229805	Messer	48,26	57,43	02	129
3 13 08 143 00 6	4014586230092	Messer	55,51	66,06	02	129
3 13 08 146 00 1	4014586232911	Messer	48,93	58,23	02	129
3 13 08 147 00 5	4014586232928	Messer	58,40	69,50	02	129
3 13 08 150 00 9	4014586239583	Schneidmesser, gerade 1 - 1,6 mm	62,15	73,96	02	126
3 13 08 151 00 8	4014586239590	Kurvenmesser, 1 mm	66,05	78,60	02	126
3 13 08 152 00 1	4014586239606	Schneidmesser Cr	74,73	88,93	02	126
3 13 08 153 01 4	4014586239613	Schneidbacken für BSS 1.6 C	66,90	79,61	02	126
3 13 08 153 02 0	4014586239620	Schneidbacken für BSS 1.6	66,90	79,61	02	126
3 13 09 036 00 4	4014586048512	Stempel	50,93	60,61	02	-
3 13 09 039 00 0	4014586048543	Tragstift	93,98	111,84	02	-
3 13 09 040 00 2	4014586048550	Matrize	48,74	58,00	02	134
3 13 09 093 00 3	4014586199931	Matrize	56,03	66,68	02	135
3 13 09 094 00 1	4014586199948	Matrize	63,81	75,93	02	135
3 13 09 097 00 2	4014586199955	Stempel	50,84	60,50	02	135
3 13 09 098 00 0	4014586199962	Stempel	74,05	88,12	02	135
3 13 09 100 01 4	4014586199986	Distanzhülse	88,15	104,90	02	-
3 13 09 107 00 0	4014586210742	Matrize 5 mm	90,66	107,89	02	135
3 13 09 108 00 8	4014586210759	Matrize 3 mm	90,66	107,89	02	135
3 13 09 109 00 2	4014586210766	Matrize P 5 mm	90,66	107,89	02	135
3 13 09 110 00 4	4014586210773	Stempel	73,88	87,92	02	135
3 13 09 110 01 3	4014586259161	Stempel und Matrize im Set, 5 mm, Stahl	160,62	191,14	02	135
3 13 09 114 00 8	4014586210780	Spänesack	82,22	97,84	02	135
3 13 09 119 00 1	4014586209852	Stempel	57,47	68,39	02	-
3 13 09 121 00 2	4014586209876	Verschleißplatte	10,59	12,60	02	134
3 13 09 122 00 5	4014586209883	Matrize	62,38	74,23	02	134
3 13 09 122 02 0	4014586318172	Matrize 2er Pack	112,44	133,80	02	134
3 13 09 122 03 0	4014586318189	Matrize 5er Pack	265,88	316,40	02	134
3 13 09 134 00 6	4014586259185	Stempel, 3 mm CR	73,88	87,92	02	135
3 13 09 134 01 5	4014586259192	Stempel und Matrize im Set	160,62	191,14	02	135
3 13 22 190 01 4	4014586053363	Filtersack 5er Pack	47,94	57,05	02	-
3 13 22 599 01 5	4014586227016	Filtersack 5er Pack	44,86	53,38	02	-
3 13 22 600 00 1	4014586227009	Filterelement	50,36	59,93	02	-
3 13 22 601 01 9	4014586227030	Flachfilter	15,61	18,58	02	-
3 13 22 602 01 2	4014586227047	Papierfilter VES	21,34	25,39	02	-
3 13 22 757 01 6	4014586261386	Filterpapier BIA 5er Pack	37,31	44,40	02	187
3 13 22 765 00 9	4014586261454	Filterpatrone	49,94	59,43	02	187
3 13 22 767 01 5	4014586261478	Saugschlauch zg.	43,70	52,00	02	187
3 13 22 771 00 9	4014586261492	Verbindungsstück	4,68	5,57	02	101
3 13 22 772 00 2	4014586261508	Stufenmuffe	9,36	11,14	02	187
3 13 22 781 01 7	4014586262451	Filterpapier 5er Pack Dustex 25	21,85	26,00	02	187
3 13 22 810 01 0	4014586307718	Filterpapier 5er Pack Dustex 40	39,80	47,36	02	187
3 13 22 811 01 0	4014586307725	Filtersack BIA 5er Pack Dustex 40	81,18	96,60	02	187
3 13 27 064 00 8	4014586199580	Stahl-Schutzbacken	46,50	55,34	02	144
3 13 27 068 00 7	4014586199627	Arretierschraube	21,04	25,04	02	-
3 13 29 100 01 6	4014586218571	Klemmstück 2er Pack	5,90	7,02	02	-

Zubehör in numerischer Reihenfolge

Bestellnummer	EAN	Benennung	Preis Euro zzgl. MwSt.	Preis Euro inkl. MwSt.	PK	Seite
3 13 29 106 00 8	4014586218595	Sägeauflage	11,50	13,69	02	-
3 13 29 107 00 2	4014586218588	Sägeauflage für Rohre	50,77	60,42	02	-
3 13 33 090 00 0	4014586368375	Bohrfutter	28,01	33,33	02	-
3 13 33 118 00 0	4014586368382	Bohrfutter	24,10	28,68	02	-
3 13 35 017 01 1	4014586262390	Umlenkrolle	64,22	76,42	02	196
3 13 45 012 01 0	4014586366197	Flachfaltenfilter	26,01	30,95	02	186
3 13 45 059 01 0	4014586366210	Flachfaltenfilter	49,98	59,48	02	186
3 13 45 060 01 0	4014586366227	Flachfaltenfilter	81,19	96,62	02	186
3 13 45 061 01 0	4014586366234	Vliesfiltersack	20,81	24,76	02	187
3 13 45 062 01 0	4014586366241	Vliesfiltersack	27,03	32,17	02	187
3 13 45 063 01 0	4014586366258	Entsorgungssack	29,58	35,20	02	187
3 13 45 064 01 0	4014586366265	Permanentfilter	51,00	60,69	02	187
3 13 45 065 01 0	4014586366272	Saugschlauch	65,28	77,68	02	186
3 13 45 066 01 0	4014586366289	Saugschlauch	54,06	64,33	02	186
3 13 45 067 01 0	4014586366296	Verlängerungsschlauch	60,18	71,61	02	186
3 13 45 068 01 0	4014586366302	Verlängerungsschlauch	48,96	58,26	02	186
3 13 45 069 01 0	4014586366319	Reparaturset	26,01	30,95	02	186
3 13 45 070 01 0	4014586366326	Krümmen	10,91	12,98	02	186
3 13 45 071 01 0	4014586366333	Saugrohr	26,01	30,95	02	186
3 13 45 071 02 0	4014586368528	Zubehörset	70,38	83,75	02	187
3 13 45 072 01 0	4014586366340	Bodendüse	33,25	39,57	02	186
3 13 45 073 01 0	4014586366357	Kombidüse	31,21	37,14	02	186
3 13 45 074 01 0	4014586366364	Fugendüse	5,20	6,19	02	186
3 13 45 075 01 0	4014586366371	Polsterdüse	7,85	9,34	02	186
3 13 45 076 01 0	4014586366388	Saugpinsel	9,89	11,77	02	186
3 13 45 077 01 0	4014586366395	Saugbürste	15,61	18,58	02	186
3 13 45 078 01 0	4014586366401	Werkzeugmuffe mit Saugkraftregulierung	22,95	27,31	02	-
3 13 45 079 01 0	4014586366418	Stufenmuffe	9,89	11,77	02	186
3 13 45 119 01 0	4014586370187	Kabelhalter	6,12	7,28	02	186
3 13 45 120 01 0	4014586386119	Saugschlauch	151,98	180,86	02	186
3 13 45 121 01 0	4014586392059	Saugschlauch	131,58	156,58	02	186
3 13 45 123 01 0	4014586378596	Werkzeugmuffe mit Saugkraftregulierung	25,50	30,35	02	186
3 13 45 130 01 0	4014586379449	HEPA Filtersack	89,76	106,81	02	187
3 13 45 133 02 0	4014586386126	Zubehör-Set	73,44	87,39	02	187
3 13 45 137 01 0	4014586386133	Kombidüse Aluminium	96,90	115,31	02	186
3 13 45 250 01 0	4014586392066	Werkzeugmuffe mit Saugkraftregulierung	23,41	27,86	02	186
3 13 45 251 01 0	4014586392691	Vliesfiltersack Premium	43,61	51,90	02	187
3 13 45 263 01 0	4014586394459	Krümmen	16,22	19,30	02	186
3 14 14 024 01 0	4014586060187	Saugschlauch zg	73,26	87,18	02	-
3 14 14 054 00 8	4014586208916	Schlauch	2,99	3,56	02	175
3 14 14 055 00 2	4014586227290	PA-DL-Schlauch KPL	59,49	70,79	08	-
3 14 14 055 01 1	4014586252421	Düsen Schlauchpaket mit Handdoppelventil	1.267,31	1.508,10	08	-
3 14 14 059 01 0	4014586227108	Saugschlauch	43,70	52,00	02	-
3 14 14 070 01 0	4014586356433	Flex-Gelenkschlauch	12,02	14,30	02	175
3 14 15 020 00 8	4014586060392	Schwingmetall-Puffer	33,94	40,39	02	121
3 14 15 081 00 1	4014586207865	Schwingmetall-Puffer	14,76	17,56	02	121
3 14 20 120 01 0	4014586376677	AccuTec ASM Schutzhülle	19,00	22,61	02	34
3 14 20 131 01 0	4014586396408	Schutzkappe BOP 10	11,12	13,23	02	70
3 14 20 132 01 0	4014586396415	Schutzkappe BOP 10-2	11,12	13,23	02	70
3 14 26 030 00 5	4014586061641	Kletten-Haftteil	15,02	17,87	02	199
3 14 26 067 01 6	4014586236797	Antirutschmatte	18,00	21,42	02	59
3 14 28 102 01 6	4014586195957	Spanreißschutz 5er Pack	8,72	10,38	02	140
3 14 28 156 00 0	4014586272047	Kunststoff-Überzug	6,98	8,31	02	-
3 14 28 166 00 0	4014586305134	Überzug	6,00	7,14	02	35
3 18 01 010 01 2	4014586069210	Support-Halter	80,88	96,25	02	-
3 18 10 070 01 6	4014586069678	Schutzhaube zg	29,52	35,13	02	-
3 18 10 071 01 5	4014586069739	Schutzhaube zg	36,07	42,92	02	-
3 18 10 171 00 5	4014586070124	Saugschutzhaube zg	186,36	221,77	02	-
3 18 10 240 01 4	4014586228945	Saugschutzhaube zg	19,88	23,66	06	199
3 18 10 247 01 9	4014586241906	Späneschutz	17,54	20,87	02	-
3 18 10 263 00 0	4014586325484	Berührschutz	4,20	5,00	04	-
3 18 10 264 01 0	4014586307343	Saughauben Set	17,75	21,12	02	199
3 18 10 277 00 0	4014586326238	Schutzhaube	10,39	12,36	02	-
3 18 10 299 00 0	4014586394107	Schutzhaube	7,69	9,15	06	96
3 18 10 300 00 0	4014586394114	Schutzhaube	7,99	9,51	06	197
3 18 10 301 00 0	4014586394121	Schutzhaube	8,10	9,64	06	96
3 18 10 305 00 0	4014586407852	Schutzhaube	29,00	34,51	02	-
3 21 09 061 01 6	4014586074542	Spannkörper zg	74,03	88,10	02	-
3 21 19 032 00 2	4014586074689	Seitlicher Handgriff	5,91	7,03	02	-
3 21 19 047 00 4	4014586074801	Handgriff	9,84	11,71	02	-
3 21 19 058 00 1	4014586074849	Handgriff	12,04	14,33	02	-
3 21 19 078 02 4	4014586074962	Handgriff zg	21,24	25,28	02	-
3 21 19 103 01 7	4014586215587	Handgriff zg	26,93	32,05	02	-
3 21 19 107 01 6	4014586222882	Handgriff zg	4,66	5,55	02	-
3 21 19 113 01 6	4014586235264	Handgriff zg	13,38	15,92	02	-
3 21 19 116 01 1	4014586267616	Bügelhandgriff	40,64	48,36	04	241



Bestellnummer	EAN	Benennung	Preis Euro zzgl. MwSt.	Preis Euro inkl. MwSt.	PK	Seite
3 21 19 117 01 5	4014586268125	Anti-Vibrationshandgriff	32,47	38,64	02	101
3 21 19 118 01 3	4014586268132	Anti-Vibrationshandgriff	32,47	38,64	02	120
3 21 19 119 01 7	4014586268149	Anti-Vibrationshandgriff	32,47	38,64	02	-
3 21 19 124 01 0	4014586334783	Anti-Vibrationshandgriff	8,08	9,62	02	120
3 21 19 127 03 0	4014586351971	Starter Ahle	20,55	24,45	02	59
3 21 19 148 02 0	4014586404790	Zusatzhandgriff	39,06	46,48	04	232
3 21 19 150 01 0	4014586404523	Handgriff	39,90	47,48	02	35
3 21 20 025 00 6	4014586075105	Verlängerter Handgriff	27,05	32,19	02	-
3 21 23 002 00 6	4014586270906	Drehmomenteinstellschlüssel	7,60	9,04	02	34
3 21 25 043 00 4	4014586075341	Bügel	6,56	7,81	02	-
3 21 25 050 00 7	4014586075396	Aufhängevorrichtung	9,24	11,00	02	56
3 21 27 003 03 5	4014586075594	Tiefenanschlag	75,23	89,52	02	-
3 21 27 005 00 6	4014586075600	Tiefenanschlag	5,19	6,18	02	56
3 21 27 005 02 1	4014586075617	Tiefenanschlag	33,23	39,54	02	-
3 21 27 021 03 6	4014586075761	Anschlaghülse zg	24,38	29,01	02	-
3 21 27 021 06 1	4014586075792	Anschlaghülse zg	54,13	64,41	02	-
3 21 27 021 10 4	4014586250717	Anschlaghülse zg	46,87	55,78	02	-
3 21 27 021 11 3	4014586250724	Anschlaghülse zg	23,34	27,77	02	-
3 21 27 021 12 9	4014586258669	Anschlaghülse zg	18,54	22,06	02	-
3 21 27 021 13 5	4014586262406	Anschlaghülse	14,71	17,50	02	-
3 21 27 021 14 1	4014586270531	Tiefenanschlag zg	39,72	47,27	02	-
3 21 27 021 15 0	4014586295343	Anschlaghülse zg	20,29	24,15	02	-
3 21 27 043 00 0	4014586075983	Anschlaghülse zg	14,97	17,81	02	-
3 21 27 057 00 8	4014586208831	Anschlaghülse zg	16,09	19,15	02	-
3 21 27 059 00 0	4014586215594	Tiefenanschlag	9,23	10,98	02	-
3 21 27 065 01 9	4014586266077	Tiefenanschlag zg	33,46	39,82	02	-
3 21 27 069 01 0	4014586351674	Tiefenanschlag	17,64	20,99	04	222
3 21 32 020 12 9	4014586076706	Schneidpaste	13,44	15,99	04	126
3 21 32 022 00 7	4014586076713	Handpumpe	9,13	10,86	02	175
3 21 32 031 00 0	4014586289922	Hochleistungs-Schneidöl-Spray	14,48	17,23	02	152
3 21 33 012 01 8	4014586076775	Zuspannkreuz	107,41	127,82	02	-
3 21 33 021 01 0	4014586404745	Absaugvorrichtung	59,73	71,08	04	232
3 21 73 003 00 3	4014586265568	Arbeitshandschuhe klein, Paar	68,74	81,80	04	101
3 21 73 004 00 1	4014586265575	Arbeitshandschuhe mittel, Paar	68,74	81,80	04	101
3 21 73 005 00 5	4014586265582	Arbeitshandschuhe groß, Paar	68,74	81,80	04	101
3 21 74 003 00 0	4014586077215	Schutzkorb	9,84	11,71	02	-
3 21 74 006 00 5	4014586199641	Spannratsche mit Gurt	132,22	157,34	02	-
3 21 74 007 00 9	4014586214740	Spannratsche m. Gurt	15,79	18,79	02	-
3 21 74 008 00 7	4014586241890	Zurrgurt	15,25	18,15	02	-
3 21 74 011 00 0	4014586319056	Schutzabdeckung	6,01	7,15	04	246
3 21 74 013 01 0	4014586335773	Spänebecher	16,69	19,86	02	152
3 21 74 013 10 0	4014586353128	Schutzabdeckung	14,76	17,56	02	59
3 21 74 013 20 0	4014586353135	Schutzabdeckung	18,04	21,47	02	59
3 21 74 014 01 0	4014586376691	AccuTec ASW Schutzhülle	16,00	19,04	02	34
3 21 74 015 01 0	4014586376707	Akku-Schutzhülle	16,00	19,04	02	34
3 21 74 016 01 0	4014586376714	Akku-Schutzhülle	17,00	20,23	02	34
3 21 74 019 01 0	4014586404905	Akku-Schutzhülle	19,00	22,61	02	34
3 21 74 020 01 0	4014586404912	Akku-Schutzhülle	18,00	21,42	02	34
3 21 74 021 01 0	4014586404929	Überzug	11,90	14,16	02	35
3 21 74 022 01 0	4014586404936	Überzug	11,90	14,16	02	35
3 21 74 024 01 0	4014586404943	AccuTec ASW Schutzhülle	25,00	29,75	02	34
3 24 22 326 01 0	4014586369846	Adapter-Platte für Magnet-Kernbohrmaschinen	40,58	48,29	02	76
3 24 33 027 01 7	4014586210469	Platte zg	84,64	100,72	08	-
3 26 23 009 00 6	4014586200699	Reduzierringe	31,21	37,14	02	76
3 26 23 010 00 8	4014586200422	Reduzierringe	31,21	37,14	02	76
3 26 23 012 01 9	4014586248776	Reduzierringe	31,21	37,14	02	76
3 26 23 013 00 4	4014586248783	Reduzierringe	31,21	37,14	02	76
3 26 23 014 01 0	4014586369853	Reduzierringe	31,21	37,14	02	76
3 27 14 037 01 3	4014586091938	Spannbügel zg	234,53	279,09	02	-
3 27 14 062 02 3	4014586092133	Freihandaufgabe	191,00	227,29	02	144
3 27 14 071 01 3	4014586092201	Klemmbacke zg	35,40	42,13	02	-
3 27 14 084 00 8	4014586195872	FuBblech	86,58	103,03	02	140
3 27 14 088 00 7	4014586200750	Spanschutz	4,32	5,14	02	140
3 27 15 051 03 8	4014586092812	Bügelkette	799,22	951,07	08	-
3 39 01 021 01 1	4014586110165	Werkzeugkoffer	49,52	58,93	02	96
3 39 01 022 01 4	4014586110202	Werkzeugkoffer	45,50	54,15	02	101
3 39 01 031 00 1	4014586110233	Werkzeugkoffer	68,00	80,92	08	-
3 39 01 032 01 3	4014586110257	Werkzeugkoffer	46,92	55,83	02	71
3 39 01 045 01 8	4014586110387	Werkzeugkoffer zg	38,63	45,97	02	-
3 39 01 073 01 3	4014586200002	Werkzeugkoffer zg	155,26	184,76	02	-
3 39 01 096 01 6	4014586242095	Werkzeugkoffer zg	173,63	206,62	02	-
3 39 01 100 02 0	4014586287980	Werkzeugkoffer zg für Kernbohrer	17,40	20,71	02	-
3 39 01 112 02 0	4014586317939	Werkzeugkoffer	80,28	95,53	04	-
3 39 01 114 00 7	4014586266732	Transportkiste	858,05	1.021,08	08	-
3 39 01 118 01 0	4014586285474	Werkzeugkoffer zg	35,49	42,23	02	107
3 39 01 118 20 0	4014586302775	Werkzeugkoffer, FSC	44,41	52,85	04	-

Zubehör in numerischer Reihenfolge

Bestellnummer	EAN	Benennung	Preis Euro zzgl. MwSt.	Preis Euro inkl. MwSt.	PK	Seite
3 39 01 118 48 0	4014586317618	Werkzeugkoffer	46,62	55,48	02	70
3 39 01 118 93 0	4014586334974	Systemkoffer unbefüllt	43,53	51,80	04	-
3 39 01 119 00 0	4014586285498	Kunststoff-Box	3,78	4,50	02	107
3 39 01 121 02 0	4014586317946	Aufbewahrungskasten	181,55	216,04	02	-
3 39 01 122 01 0	4014586308791	Werkzeugkoffer zg	60,34	71,80	02	203
3 39 01 122 06 0	4014586321165	Werkzeugkoffer	69,12	82,25	02	-
3 39 01 122 12 0	4014586336732	Werkzeugkoffer	68,09	81,03	02	-
3 39 01 126 02 0	4014586332406	Aufbewahrungskasten	79,63	94,76	02	-
3 39 01 127 02 0	4014586325859	Aufbewahrungskasten	80,81	96,16	02	-
3 39 01 128 58 0	4014586367897	Werkzeugkoffer	43,45	51,71	02	-
3 39 01 128 82 0	4014586349435	Werkzeugkoffer	43,87	52,21	02	-
3 39 01 130 05 0	4014586333250	Werkzeugkoffer	70,39	83,76	02	-
3 39 01 131 03 0	4014586348957	Werkzeugkoffer	44,75	53,25	02	-
3 39 01 131 08 0	4014586348650	Werkzeugkoffer	44,75	53,25	02	56
3 39 01 131 92 0	4014586376325	Werkzeugkoffer	40,44	48,12	02	-
3 39 01 131 94 0	4014586379630	Werkzeugkoffer	42,60	50,69	02	56
3 39 01 131 98 0	4014586376332	Systemkoffer unbefüllt	39,65	47,18	04	230
3 39 01 132 03 0	4014586340449	Aufbewahrungskasten	79,63	94,76	02	-
3 39 01 133 05 0	4014586351247	Werkzeugkoffer	70,39	83,76	02	-
3 39 01 134 04 0	4014586340456	Aufbewahrungskasten	80,81	96,16	02	-
3 39 01 140 99 0	4014586356310	Werkzeugkoffer	81,00	96,39	02	-
3 39 01 141 01 0	4014586365244	Kunststoff-Werkzeugkoffer	21,50	25,59	02	-
3 39 01 142 14 0	4014586356921	Aufbewahrungskasten	80,81	96,16	02	-
3 39 01 143 06 0	4014586356938	Aufbewahrungskasten	80,81	96,16	02	-
3 39 01 144 01 0	4014586356945	Systemkoffer unbefüllt	21,12	25,13	02	230
3 39 01 146 00 0	4014586380025	Systainer Sys 1	48,80	58,07	02	230
3 39 01 147 00 0	4014586380032	Systainer Sys 2	52,96	63,02	02	47
3 39 01 152 05 0	4014586407654	Werkzeugkoffer	49,90	59,38	04	-
3 39 01 153 01 0	4014586398402	Werkzeugkoffer	21,50	25,59	04	-
3 39 01 154 05 0	4014586403786	Werkzeugkoffer	39,65	47,18	04	-
3 39 01 155 02 0	4014586379647	Aufbewahrungskasten	177,99	211,81	02	-
3 39 01 160 01 0	4014586394091	Werkzeugkoffer	21,08	25,09	02	14
3 39 04 491 00 0	4014586382999	Systainer-Einsatz für FMM 350 Q / QSL	8,35	9,94	06	230
3 39 98 140 02 2	4014586622231	Werkzeugkoffer	71,79	85,43	02	-
3 39 98 140 08 2	4014586662039	Werkzeugkoffer	71,79	85,43	02	-
3 43 00 000 00 1	4014586402796	Berührschutz	4,12	4,90	04	222
3 52 22 927 05 0	4014586392455	Adapter für FEIN Oszillierer (bis 2004)	10,10	12,02	04	230
3 52 22 942 04 0	4014586392462	Zubehörset Best of Sanding	59,00	70,21	04	225
3 52 22 942 05 0	4014586392479	Zubehörset Best of E-Cut	59,00	70,21	04	222
3 52 22 942 06 0	4014586392486	Zubehörset Best of Renovation	159,00	189,21	04	225
3 52 22 942 07 0	4014586392677	Zubehörset Best of Tileworking	82,19	97,81	04	228
3 52 22 942 13 0	4014586397436	Zubehörset Best of E-Cut	92,37	109,92	04	-
3 52 22 946 01 0	4014586397443	Zubehör-Set Innenausbau Holz	162,11	192,91	04	233
3 52 22 946 02 0	4014586397450	Zubehör-Set Fenster-Reparatur-/austausch	162,11	192,91	04	233
3 52 22 946 03 0	4014586397467	Zubehör-Set Fliesen-/Badsanierung	162,11	192,91	04	233
3 52 22 946 04 0	4014586397474	Zubehör-Set Heizungs-/Sanitär-Installation	162,11	192,91	04	233
3 52 22 946 06 0	4014586397498	Zubehörset Composite	162,11	192,91	04	-
3 52 22 952 01 0	4014586392516	HSS-Sägeblatt Set mit Tiefenanschlag	61,72	73,45	04	222
3 52 22 952 02 0	4014586392523	Säge- und Feil-Set SLP	24,48	29,13	04	229
3 52 22 952 03 0	4014586392530	E-Cut Sägeblatt Combo SLP	39,90	47,48	04	222
3 52 22 952 04 0	4014586392547	Adapter FSC	13,16	15,66	04	241
3 52 22 952 05 0	4014586392554	Adapter FSC Q	13,16	15,66	04	241
3 52 22 952 10 0	4014586404721	Schleifblatt-Set	9,90	11,78	04	227
3 52 22 952 11 0	4014586404479	Schleifblatt-Set, Zirkon	16,90	20,11	04	227
3 52 22 952 12 0	4014586398426	Zubehörset Best of Tileworking	30,50	36,30	04	-
3 52 22 952 13 0	4014586400389	E-Cut Sägeblatt Combo	39,90	47,48	04	-
3 90 00 000 00 1	4014586280028	Graphit 80 x 430 mm (5er Pack)	73,99	88,05	06	267
3 90 00 000 00 2	4014586280035	Flexibler Schlauch Ø 90, 1,0 M	39,03	46,45	06	268
3 90 00 000 00 3	4014586280042	Spannband Ø 90	5,23	6,22	06	268
3 90 00 000 00 4	4014586280059	Augenschutz 75 3er Pack	33,28	39,60	06	267
3 90 00 000 00 7	4014586280080	Augenschutz GU75/GR/GXR 3er Pack	53,53	63,70	06	267
3 90 00 000 05 6	4014586283517	Graphit 155 x 430 mm 3er Pack	85,09	101,26	06	269
3 90 00 000 18 4	4014586283494	Augenschutz 150, GU150 3er Pack	64,02	76,18	06	269
3 90 00 000 49 6	4014586280325	Messingleitschiene	38,00	45,22	06	268
3 90 00 000 49 7	4014586280332	Leitschiene, Nylon	40,26	47,91	06	268
3 90 00 000 97 6	4014586286303	Filter für GIBE, 523 x 241, verpackt	106,33	126,53	06	269
3 90 00 001 10 1	4014586302638	Metallfilter, GIXBE, verpackt	107,41	127,82	06	269
3 90 00 001 32 0	4014586294407	Anlage für kurze rundformige Werkstücke	161,00	191,59	13	-
3 90 00 001 51 7	4014586297361	Winkelauflage für GF75	118,00	140,42	13	-
3 90 00 004 55 4	4014586330686	Bohrschablone	18,29	21,77	06	270
3 90 00 004 76 0	4014586380933	Graphitbelag	14,71	17,50	06	270
3 90 00 008 10 6	4014586389837	Edelstahl-Schleifauflage	64,26	76,47	02	255
4 06 11 009 01 9	4014586126760	Dichtring Satz	8,28	9,85	02	-
4 11 40 004 00 7	4014586128399	Schlauchkupplung	24,28	28,89	02	144
4 30 33 087 06 5	4014586225173	Spannschrauben-Set	7,55	8,98	04	-
6 01 10 008 01 7	4014586165790	Halter Ø 7 mm mit Außenflachkant	22,82	27,16	02	-

Bestellnummer	EAN	Benennung	Preis Euro zzgl. MwSt.	Preis Euro inkl. MwSt.	PK	Seite
6 05 03 306 00 8	4014586262772	Bit 1/4 in Außensechskant	7,08	8,43	02	19
6 05 05 015 00 1	4014586258713	Einsatz 1/4 in Außensechskant SW 8	13,29	15,82	02	-
6 05 10 011 00 9	4014586235141	Halter 1/4 in Außensechskant	17,30	20,59	02	14
6 05 10 215 00 3	4014586258812	Halter 1/4 in Außensechskant	21,45	25,53	02	18
6 05 10 219 01 0	4014586367910	Bithalter	22,29	26,53	02	-
6 05 10 222 01 0	4014586404820	Bithalter	29,58	35,20	02	15
6 22 19 002 07 9	4014586168012	Stiftschrauben-Einziehfutter	127,19	151,36	02	-
6 22 19 002 09 1	4014586168036	Stiftschrauben-Einziehfutter	106,53	126,77	02	-
6 22 19 002 10 6	4014586168043	Stiftschrauben-Einziehfutter	106,53	126,77	02	-
6 22 19 002 14 3	4014586168074	Stiftschrauben-Einziehfutter	106,53	126,77	02	-
6 27 12 109 03 4	4014586169637	Bits 1/4 in Außensechskant 5er Pack	7,58	9,02	02	18
6 29 01 002 00 4	4014586172071	Maulschlüssel SW8	5,30	6,31	02	-
6 29 01 003 00 8	4014586172088	Maulschlüssel SW9	5,30	6,31	02	-
6 29 01 007 00 7	4014586172125	Maulschlüssel SW13	5,30	6,31	02	-
6 29 01 016 00 2	4014586172217	Maulschlüssel SW46	14,92	17,75	02	-
6 29 03 002 00 9	4014586172255	Maulschlüssel SW17	5,30	6,31	02	56
6 29 03 010 00 6	4014586172309	Maulschlüssel SW55	25,07	29,83	08	-
6 29 03 011 00 5	4014586172316	Maulschlüssel SW17	3,27	3,89	02	-
6 29 04 003 00 0	4014586172347	Maulschlüssel 19 x 22	5,30	6,31	02	-
6 29 06 009 00 7	4014586172415	Steckschlüssel SW8	2,97	3,53	02	-
6 29 06 013 00 5	4014586226101	Steckschlüssel SW46	38,98	46,39	02	-
6 29 07 004 00 5	4014586172446	Stiftschlüssel SW6	1,53	1,82	02	-
6 29 07 006 00 2	4014586172453	Stiftschlüssel SW8	1,53	1,82	02	-
6 29 07 010 00 0	4014586172477	Stiftschlüssel SW4	1,53	1,82	02	-
6 29 07 011 00 9	4014586172484	Stiftschlüssel SW5	1,53	1,82	02	-
6 29 07 013 00 6	4014586172491	Stiftschlüssel SW3	1,53	1,82	02	-
6 29 07 015 00 8	4014586172514	Stiftschlüssel SW2.5	1,53	1,82	02	-
6 29 07 017 00 5	4014586172521	Stiftschlüssel SW4.5	5,47	6,51	02	-
6 29 07 023 00 5	4014586172545	Stiftschlüssel SW4	1,53	1,82	02	-
6 29 07 029 00 6	4014586172590	Stiftschlüssel SW2	1,53	1,82	02	-
6 29 07 030 00 8	4014586172606	Stiftschlüssel SW8	3,27	3,89	02	-
6 29 07 034 00 2	4014586218618	Steckschlüssel SW4	1,53	1,82	02	-
6 29 07 037 00 3	4014586249728	Stiftschlüssel	1,89	2,25	02	-
6 29 08 013 00 3	4014586172675	Hakenschlüssel	20,29	24,15	02	-
6 29 10 007 00 7	4014586172705	Zweil. Mutterndreher	16,40	19,52	02	-
6 29 10 022 00 2	4014586172736	Zweil. Mutterndreher	3,27	3,89	02	-
6 29 10 023 00 6	4014586172743	Zweil. Mutterndreher	3,27	3,89	02	-
6 29 10 031 00 8	4014586172811	Zweil. Mutterndreher	8,60	10,23	04	-
6 29 11 004 00 5	4014586172828	Ringschlüssel SW32	4,18	4,97	02	-
6 29 11 010 00 0	4014586220772	Ringschlüssel 17 x 19	16,50	19,64	08	-
6 29 12 001 00 4	4014586266107	Schraubendreher	12,71	15,12	02	-
6 29 13 004 00 0	4014586172859	Haltestift	3,43	4,08	02	-
6 29 13 020 00 4	4014586172927	Haltestift	1,09	1,30	02	-
6 29 13 021 00 3	4014586208688	Haltestift	2,90	3,45	02	-
6 29 14 001 00 2	4014586172934	Bohrfutterschlüssel	4,14	4,93	02	-
6 29 14 002 00 5	4014586172941	Bohrfutterschlüssel	1,98	2,36	02	-
6 29 14 004 00 7	4014586172958	Bohrfutterschlüssel	3,85	4,58	02	-
6 29 14 005 00 1	4014586172965	Bohrfutterschlüssel	10,39	12,36	02	-
6 29 14 011 00 1	4014586173016	Bohrfutterschlüssel	6,18	7,35	02	-
6 31 06 016 01 0	4014586271767	Verlängerung 100 mm QI	69,59	82,81	02	173
6 31 06 017 01 0	4014586335063	Verlängerung QIP 100 mm	67,56	80,40	02	152
6 31 11 009 01 0	4014586326597	Spiralbohrer D10 HSS QI	18,00	21,42	02	173
6 31 11 010 01 0	4014586326603	Spiralbohrer D10.2 HSS QI	18,00	21,42	02	173
6 31 11 011 01 0	4014586326610	Spiralbohrer D11 HSS QI	20,50	24,40	02	173
6 31 11 012 01 0	4014586326627	Spiralbohrer D12 HSS QI	20,50	24,40	02	173
6 31 11 013 01 0	4014586326634	Spiralbohrer D13 HSS QI	22,00	26,18	02	173
6 31 11 014 01 0	4014586326641	Spiralbohrer D14 HSS QI	22,00	26,18	02	173
6 31 11 015 01 0	4014586326658	Spiralbohrer D15 HSS QI	23,00	27,37	02	173
6 31 11 016 01 0	4014586326665	Spiralbohrer D15.5 HSS QI	23,00	27,37	02	173
6 31 14 038 01 0	4014586331027	Zentrierbohrer	13,85	16,48	02	151
6 31 14 038 02 0	4014586332796	Zentrierbohrer 5er Pack	62,31	74,15	02	151
6 31 27 001 01 5	4014586176130	HM-Ultra50 Kernbohrer Ø 18 M18 x 6 P 1,5	48,42	57,62	20	167
6 31 27 002 01 8	4014586176147	HM-Ultra50 Kernbohrer Ø 20 M18 x 6 P 1,5	48,42	57,62	20	167
6 31 27 003 01 2	4014586176154	HM-Ultra50 Kernbohrer Ø 22 M18 x 6 P 1,5	48,42	57,62	20	168
6 31 27 004 01 0	4014586176161	HM-Ultra50 Kernbohrer Ø 25 M18 x 6 P 1,5	48,42	57,62	20	168
6 31 27 005 01 4	4014586176178	HM-Ultra50 Kernbohrer Ø 26 M18 x 6 P 1,5	48,42	57,62	20	168
6 31 27 006 01 7	4014586176185	HM-Ultra50 Kernbohrer Ø 28 M18 x 6 P 1,5	48,42	57,62	20	168
6 31 27 007 01 1	4014586176192	HM-Ultra50 Kernbohrer Ø 30 M18 x 6 P 1,5	48,42	57,62	20	168
6 31 27 008 01 9	4014586176208	HM-Ultra50 Kernbohrer Ø 32 M18 x 6 P 1,5	54,12	64,40	20	168
6 31 27 009 01 3	4014586176215	HM-Ultra50 Kernbohrer Ø 34 M18 x 6 P 1,5	54,12	64,40	20	168
6 31 27 010 01 5	4014586176222	HM-Ultra50 Kernbohrer Ø 35 M18 x 6 P 1,5	54,12	64,40	20	168
6 31 27 011 01 4	4014586176239	HM-Ultra50 Kernbohrer Ø 38 M18 x 6 P 1,5	62,66	74,57	20	168
6 31 27 012 01 7	4014586176246	HM-Ultra50 Kernbohrer Ø 40 M18 x 6 P 1,5	62,66	74,57	20	168
6 31 27 013 01 1	4014586176253	HM-Ultra50 Kernbohrer Ø 42 M18 x 6 P 1,5	74,00	88,06	20	168
6 31 27 014 01 9	4014586176260	HM-Ultra50 Kernbohrer Ø 43 M18 x 6 P 1,5	74,00	88,06	20	168
6 31 27 015 01 3	4014586176277	HM-Ultra50 Kernbohrer Ø 45 M18 x 6 P 1,5	74,00	88,06	20	168

Zubehör in numerischer Reihenfolge

Bestellnummer	EAN	Benennung	Preis Euro zzgl. MwSt.	Preis Euro inkl. MwSt.	PK	Seite
6 31 27 016 01 6	4014586176284	HM-Ultra50 Kernbohrer Ø 48 M18 x 6 P 1,5	82,63	98,33	20	168
6 31 27 017 01 0	4014586176291	HM-Ultra50 Kernbohrer Ø 50 M18 x 6 P 1,5	82,63	98,33	20	168
6 31 27 018 01 8	4014586176307	HM-Ultra50 Kernbohrer Ø 52 M18 x 6 P 1,5	91,30	108,65	20	168
6 31 27 019 01 2	4014586176314	HM-Ultra50 Kernbohrer Ø 19 M18 x 6 P 1,5	48,42	57,62	20	167
6 31 27 020 01 4	4014586176321	HM-Ultra50 Kernbohrer Ø 21 M18 x 6 P 1,5	48,42	57,62	20	168
6 31 27 021 01 3	4014586176338	HM-Ultra50 Kernbohrer Ø 23 M18 x 6 P 1,5	48,42	57,62	20	168
6 31 27 022 01 6	4014586176345	HM-Ultra50 Kernbohrer Ø 24 M18 x 6 P 1,5	48,42	57,62	20	168
6 31 27 023 01 0	4014586176352	HM-Ultra50 Kernbohrer Ø 27 M18 x 6 P 1,5	48,42	57,62	20	168
6 31 27 024 01 8	4014586176369	HM-Ultra50 Kernbohrer Ø 29 M18 x 6 P 1,5	48,42	57,62	20	168
6 31 27 025 01 2	4014586176376	HM-Ultra50 Kernbohrer Ø 31 M18 x 6 P 1,5	54,12	64,40	20	168
6 31 27 026 01 5	4014586176383	HM-Ultra50 Kernbohrer Ø 33 M18 x 6 P 1,5	54,12	64,40	20	168
6 31 27 027 01 9	4014586176390	HM-Ultra50 Kernbohrer Ø 36 M18 x 6 P 1,5	62,66	74,57	20	168
6 31 27 028 01 7	4014586176406	HM-Ultra50 Kernbohrer Ø 37 M18 x 6 P 1,5	62,66	74,57	20	168
6 31 27 029 01 1	4014586176413	HM-Ultra50 Kernbohrer Ø 39 M18 x 6 P 1,5	62,66	74,57	20	168
6 31 27 030 01 3	4014586176420	HM-Ultra50 Kernbohrer Ø 41 M18 x 6 P 1,5	74,00	88,06	20	168
6 31 27 031 01 2	4014586176437	HM-Ultra50 Kernbohrer Ø 44 M18 x 6 P 1,5	74,00	88,06	20	168
6 31 27 032 01 5	4014586176444	HM-Ultra50 Kernbohrer Ø 46 M18 x 6 P 1,5	82,63	98,33	20	168
6 31 27 033 01 9	4014586176451	HM-Ultra50 Kernbohrer Ø 47 M18 x 6 P 1,5	82,63	98,33	20	168
6 31 27 034 01 7	4014586176468	HM-Ultra50 Kernbohrer Ø 49 M18 x 6 P 1,5	82,63	98,33	20	168
6 31 27 035 01 1	4014586176475	HM-Ultra50 Kernbohrer Ø 51 M18 x 6 P 1,5	91,30	108,65	20	168
6 31 27 036 01 4	4014586192369	HM-Ultra50 Kernbohrer Ø 53 M18 x 6 P 1,5	91,30	108,65	20	168
6 31 27 037 01 8	4014586192376	HM-Ultra50 Kernbohrer Ø 54 M18 x 6 P 1,5	91,30	108,65	20	168
6 31 27 038 01 6	4014586192383	HM-Ultra50 Kernbohrer Ø 55 M18 x 6 P 1,5	91,30	108,65	20	168
6 31 27 039 01 0	4014586192390	HM-Ultra50 Kernbohrer Ø 56 M18 x 6 P 1,5	95,16	113,24	20	168
6 31 27 040 01 2	4014586192406	HM-Ultra50 Kernbohrer Ø 57 M18 x 6 P 1,5	95,16	113,24	20	168
6 31 27 041 01 1	4014586192413	HM-Ultra50 Kernbohrer Ø 58 M18 x 6 P 1,5	95,16	113,24	20	168
6 31 27 042 01 4	4014586200941	HM-Ultra50 Kernbohrer Ø 12 M18 x 6 P 1,5	48,42	57,62	20	167
6 31 27 043 01 8	4014586200958	HM-Ultra50 Kernbohrer Ø 13 M18 x 6 P 1,5	48,42	57,62	20	167
6 31 27 044 01 6	4014586200965	HM-Ultra50 Kernbohrer Ø 14 M18 x 6 P 1,5	48,42	57,62	20	167
6 31 27 045 01 0	4014586200972	HM-Ultra50 Kernbohrer Ø 15 M18 x 6 P 1,5	48,42	57,62	20	167
6 31 27 046 01 3	4014586200989	HM-Ultra50 Kernbohrer Ø 16 M18 x 6 P 1,5	48,42	57,62	20	167
6 31 27 047 01 7	4014586200996	HM-Ultra50 Kernbohrer Ø 17 M18 x 6 P 1,5	48,42	57,62	20	167
6 31 27 049 01 9	4014586223179	HM-Ultra50 Kernbohrer Ø 59 M18 x 6 P 1,5	96,56	114,91	20	168
6 31 27 050 01 1	4014586223186	HM-Ultra50 Kernbohrer Ø 60 M18 x 6 P 1,5	96,56	114,91	20	168
6 31 27 051 01 0	4014586223193	HM-Ultra50 Kernbohrer Ø 61 M18 x 6 P 1,5	109,27	130,03	20	168
6 31 27 052 01 3	4014586223209	HM-Ultra50 Kernbohrer Ø 62 M18 x 6 P 1,5	109,27	130,03	20	168
6 31 27 053 01 7	4014586223216	HM-Ultra50 Kernbohrer Ø 63 M18 x 6 P 1,5	109,27	130,03	20	168
6 31 27 054 01 5	4014586223223	HM-Ultra50 Kernbohrer Ø 64 M18 x 6 P 1,5	109,27	130,03	20	168
6 31 27 055 01 9	4014586223230	HM-Ultra50 Kernbohrer Ø 65 M18 x 6 P 1,5	109,27	130,03	20	168
6 31 27 061 01 9	4014586229447	HM-Kernbohrer Ø 90	235,01	279,66	20	-
6 31 27 086 01 9	4014586239996	HM-Ultra-Kernbohrer Ø 12/35 HM QI	44,87	53,40	20	167
6 31 27 086 04 0	4014586375533	Zubehörset Best of Kernbohrer HM-Ultra 35 QI 12,14,16,18,20,22 mm	211,18	251,30	20	167
6 31 27 087 01 3	4014586240008	HM-Ultra-Kernbohrer Ø 13/35 HM QI	44,87	53,40	20	167
6 31 27 088 01 1	4014586240015	HM-Ultra-Kernbohrer Ø 14/35 HM QI	44,87	53,40	20	167
6 31 27 089 01 5	4014586240022	HM-Ultra-Kernbohrer Ø 15/35 HM QI	44,87	53,40	20	167
6 31 27 090 01 7	4014586240039	HM-Ultra-Kernbohrer Ø 16/35 HM QI	44,87	53,40	20	167
6 31 27 091 01 6	4014586240046	HM-Ultra-Kernbohrer Ø 17/35 HM QI	44,87	53,40	20	167
6 31 27 092 01 9	4014586240053	HM-Ultra-Kernbohrer Ø 18/35 HM QI	44,87	53,40	20	167
6 31 27 093 01 3	4014586240060	HM-Ultra-Kernbohrer Ø 19/35 HM QI	44,87	53,40	20	167
6 31 27 094 01 1	4014586240077	HM-Ultra-Kernbohrer Ø 20/35 HM QI	44,87	53,40	20	167
6 31 27 095 01 5	4014586240084	HM-Ultra-Kernbohrer Ø 21/35 HM QI	44,87	53,40	20	167
6 31 27 096 01 8	4014586240091	HM-Ultra-Kernbohrer Ø 22/35 HM QI	44,87	53,40	20	167
6 31 27 097 01 2	4014586240107	HM-Ultra-Kernbohrer Ø 23/35 HM QI	44,87	53,40	20	167
6 31 27 098 01 0	4014586240114	HM-Ultra-Kernbohrer Ø 24/35 HM QI	44,87	53,40	20	167
6 31 27 099 01 4	4014586240121	HM-Ultra-Kernbohrer Ø 25/35 HM QI	44,87	53,40	20	167
6 31 27 100 01 5	4014586240138	HM-Ultra-Kernbohrer Ø 26/35 HM QI	44,87	53,40	20	167
6 31 27 101 01 4	4014586240145	HM-Ultra-Kernbohrer Ø 27/35 HM QI	44,87	53,40	20	167
6 31 27 102 01 7	4014586240152	HM-Ultra-Kernbohrer Ø 28/35 HM QI	44,87	53,40	20	167
6 31 27 103 01 1	4014586240169	HM-Ultra-Kernbohrer Ø 29/35 HM QI	51,63	61,44	20	167
6 31 27 104 01 9	4014586240176	HM-Ultra-Kernbohrer Ø 30/35 HM QI	51,63	61,44	20	167
6 31 27 105 01 3	4014586240183	HM-Ultra-Kernbohrer Ø 31/35 HM QI	51,63	61,44	20	167
6 31 27 106 01 6	4014586240190	HM-Ultra-Kernbohrer Ø 32/35 HM QI	51,63	61,44	20	167
6 31 27 107 01 0	4014586240206	HM-Ultra-Kernbohrer Ø 33/35 HM QI	51,63	61,44	20	167
6 31 27 108 01 8	4014586240213	HM-Ultra-Kernbohrer Ø 34/35 HM QI	51,63	61,44	20	167
6 31 27 109 01 2	4014586240220	HM-Ultra-Kernbohrer Ø 35/35 HM QI	51,63	61,44	20	167
6 31 27 110 01 4	4014586240237	HM-Ultra-Kernbohrer Ø 36/35 HM QI	59,78	71,14	20	167
6 31 27 111 01 3	4014586240244	HM-Ultra-Kernbohrer Ø 37/35 HM QI	59,78	71,14	20	167
6 31 27 112 01 6	4014586240251	HM-Ultra-Kernbohrer Ø 38/35 HM QI	59,78	71,14	20	167
6 31 27 113 01 0	4014586240268	HM-Ultra-Kernbohrer Ø 39/35 HM QI	59,78	71,14	20	167
6 31 27 114 01 8	4014586240275	HM-Ultra-Kernbohrer Ø 40/35 HM QI	59,78	71,14	20	167
6 31 27 115 01 2	4014586240282	HM-Ultra-Kernbohrer Ø 41/35 HM QI	70,65	84,07	20	167
6 31 27 116 01 5	4014586240299	HM-Ultra-Kernbohrer Ø 42/35 HM QI	70,65	84,07	20	167
6 31 27 117 01 9	4014586240305	HM-Ultra-Kernbohrer Ø 43/35 HM QI	70,65	84,07	20	167
6 31 27 118 01 7	4014586240312	HM-Ultra-Kernbohrer Ø 44/35 HM QI	70,65	84,07	20	167
6 31 27 119 01 1	4014586240329	HM-Ultra-Kernbohrer Ø 45/35 HM QI	70,65	84,07	20	167
6 31 27 120 01 3	4014586240336	HM-Ultra-Kernbohrer Ø 46/35 HM QI	78,85	93,83	20	167

Bestellnummer	EAN	Benennung	Preis Euro zzgl. MwSt.	Preis Euro inkl. MwSt.	PK	Seite
6 31 27 121 01 2	4014586240343	HM-Ultra-Kernbohrer Ø 47/35 HM QI	78,85	93,83	20	167
6 31 27 122 01 5	4014586240350	HM-Ultra-Kernbohrer Ø 48/35 HM QI	78,85	93,83	20	167
6 31 27 123 01 9	4014586240367	HM-Ultra-Kernbohrer Ø 49/35 HM QI	78,85	93,83	20	167
6 31 27 124 01 7	4014586240374	HM-Ultra-Kernbohrer Ø 50/35 HM QI	78,85	93,83	20	167
6 31 27 125 01 1	4014586240381	HM-Ultra-Kernbohrer Ø 51/35 HM QI	87,08	103,63	20	167
6 31 27 126 01 4	4014586240398	HM-Ultra-Kernbohrer Ø 52/35 HM QI	87,08	103,63	20	167
6 31 27 127 01 8	4014586240404	HM-Ultra-Kernbohrer Ø 53/35 HM QI	87,08	103,63	20	167
6 31 27 128 01 6	4014586240411	HM-Ultra-Kernbohrer Ø 54/35 HM QI	87,08	103,63	20	167
6 31 27 129 01 0	4014586240428	HM-Ultra-Kernbohrer Ø 55/35 HM QI	87,08	103,63	20	167
6 31 27 130 01 2	4014586240435	HM-Ultra-Kernbohrer Ø 56/35 HM QI	90,85	108,11	20	167
6 31 27 131 01 1	4014586240442	HM-Ultra-Kernbohrer Ø 57/35 HM QI	90,85	108,11	20	167
6 31 27 132 01 4	4014586240459	HM-Ultra-Kernbohrer Ø 58/35 HM QI	90,85	108,11	20	167
6 31 27 133 01 8	4014586240466	HM-Ultra-Kernbohrer Ø 59/35 HM QI	90,85	108,11	20	167
6 31 27 134 01 6	4014586240473	HM-Ultra-Kernbohrer Ø 60/35 HM QI	90,85	108,11	20	167
6 31 27 135 01 0	4014586240480	HM-Ultra-Kernbohrer Ø 61/35 HM QI	102,75	122,27	20	167
6 31 27 136 01 3	4014586240497	HM-Ultra-Kernbohrer Ø 62/35 HM QI	102,75	122,27	20	167
6 31 27 137 01 7	4014586240503	HM-Ultra-Kernbohrer Ø 63/35 HM QI	102,75	122,27	20	167
6 31 27 138 01 5	4014586240510	HM-Ultra-Kernbohrer Ø 64/35 HM QI	102,75	122,27	20	167
6 31 27 139 01 9	4014586240527	HM-Ultra-Kernbohrer Ø 65/35 HM QI	102,75	122,27	20	167
6 31 27 238 01 1	4014586252469	HM-Ultra-Kernbohrer Ø 15.5/35 HM QI	44,87	53,40	20	167
6 31 27 239 01 5	4014586252476	HM-Ultra-Kernbohrer Ø 17.5/35 HM QI	44,87	53,40	20	167
6 31 27 240 01 7	4014586252483	HM-Ultra-Kernbohrer Ø 19.5/35 HM QI	44,87	53,40	20	167
6 31 27 241 01 6	4014586252490	HM-Ultra-Kernbohrer Ø 26.5/35 HM QI	44,87	53,40	20	167
6 31 27 276 01 0	4014586272122	HM-Ultra50 Kernbohrer Weldon Ø 12/50	48,42	57,62	20	168
6 31 27 276 02 0	4014586375540	Zubehörset Best of Kernbohrer HM-Ultra 50 W 12,14,16,18,20,22 mm	243,02	289,19	20	167
6 31 27 277 01 0	4014586272139	HM-Ultra50 Kernbohrer Weldon Ø 13/50	48,42	57,62	20	168
6 31 27 278 01 0	4014586272146	HM-Ultra50 Kernbohrer Weldon Ø 14/50	48,42	57,62	20	168
6 31 27 279 01 0	4014586272153	HM-Ultra50 Kernbohrer Weldon Ø 15/50	48,42	57,62	20	168
6 31 27 280 01 0	4014586272160	HM-Ultra50 Kernbohrer Weldon Ø 16/50	48,42	57,62	20	168
6 31 27 281 01 0	4014586272177	HM-Ultra50 Kernbohrer Weldon Ø 17/50	48,42	57,62	20	168
6 31 27 282 01 0	4014586272184	HM-Ultra50 Kernbohrer Weldon Ø 18/50	48,42	57,62	20	168
6 31 27 283 01 0	4014586272191	HM-Ultra50 Kernbohrer Weldon Ø 19/50	48,42	57,62	20	168
6 31 27 284 01 0	4014586272207	HM-Ultra50 Kernbohrer Weldon Ø 20/50	48,42	57,62	20	168
6 31 27 285 01 0	4014586272214	HM-Ultra50 Kernbohrer Weldon Ø 21/50	48,42	57,62	20	168
6 31 27 286 01 0	4014586272221	HM-Ultra50 Kernbohrer Weldon Ø 22/50	48,42	57,62	20	168
6 31 27 287 01 0	4014586272238	HM-Ultra50 Kernbohrer Weldon Ø 23/50	48,42	57,62	20	168
6 31 27 288 01 0	4014586272245	HM-Ultra50 Kernbohrer Weldon Ø 24/50	48,42	57,62	20	168
6 31 27 289 01 0	4014586272252	HM-Ultra50 Kernbohrer Weldon Ø 25/50	48,42	57,62	20	168
6 31 27 290 01 0	4014586272269	HM-Ultra50 Kernbohrer Weldon Ø 26/50	48,42	57,62	20	168
6 31 27 291 01 0	4014586272276	HM-Ultra50 Kernbohrer Weldon Ø 27/50	48,42	57,62	20	168
6 31 27 292 01 0	4014586272283	HM-Ultra50 Kernbohrer Weldon Ø 28/50	48,42	57,62	20	168
6 31 27 293 01 0	4014586272290	HM-Ultra50 Kernbohrer Weldon Ø 29/50	48,42	57,62	20	168
6 31 27 294 01 0	4014586272306	HM-Ultra50 Kernbohrer Weldon Ø 30/50	48,42	57,62	20	168
6 31 27 295 01 0	4014586272313	HM-Ultra50 Kernbohrer Weldon Ø 31/50	54,12	64,40	20	168
6 31 27 296 01 0	4014586272320	HM-Ultra50 Kernbohrer Weldon Ø 32/50	54,12	64,40	20	168
6 31 27 297 01 0	4014586272337	HM-Ultra50 Kernbohrer Weldon Ø 33/50	54,12	64,40	20	168
6 31 27 298 01 0	4014586272344	HM-Ultra50 Kernbohrer Weldon Ø 34/50	54,12	64,40	20	168
6 31 27 299 01 0	4014586272351	HM-Ultra50 Kernbohrer Weldon Ø 35/50	54,12	64,40	20	168
6 31 27 300 01 0	4014586272368	HM-Ultra50 Kernbohrer Weldon Ø 36/50	62,66	74,57	20	168
6 31 27 301 01 0	4014586272375	HM-Ultra50 Kernbohrer Weldon Ø 37/50	62,66	74,57	20	168
6 31 27 302 01 0	4014586272382	HM-Ultra50 Kernbohrer Weldon Ø 38/50	62,66	74,57	20	168
6 31 27 303 01 0	4014586272399	HM-Ultra50 Kernbohrer Weldon Ø 39/50	62,66	74,57	20	168
6 31 27 304 01 0	4014586272405	HM-Ultra50 Kernbohrer Weldon Ø 40/50	62,66	74,57	20	168
6 31 27 305 01 0	4014586272412	HM-Ultra50 Kernbohrer Weldon Ø 41/50	74,00	88,06	20	168
6 31 27 306 01 0	4014586272429	HM-Ultra50 Kernbohrer Weldon Ø 42/50	74,00	88,06	20	168
6 31 27 307 01 0	4014586272436	HM-Ultra50 Kernbohrer Weldon Ø 43/50	74,00	88,06	20	168
6 31 27 308 01 0	4014586272443	HM-Ultra50 Kernbohrer Weldon Ø 44/50	74,00	88,06	20	168
6 31 27 309 01 0	4014586272450	HM-Ultra50 Kernbohrer Weldon Ø 45/50	74,00	88,06	20	168
6 31 27 310 01 0	4014586272467	HM-Ultra50 Kernbohrer Weldon Ø 46/50	82,63	98,33	20	168
6 31 27 311 01 0	4014586272474	HM-Ultra50 Kernbohrer Weldon Ø 47/50	82,63	98,33	20	168
6 31 27 312 01 0	4014586272481	HM-Ultra50 Kernbohrer Weldon Ø 48/50	82,63	98,33	20	168
6 31 27 313 01 0	4014586272498	HM-Ultra50 Kernbohrer Weldon Ø 49/50	82,63	98,33	20	168
6 31 27 314 01 0	4014586272504	HM-Ultra50 Kernbohrer Weldon Ø 50/50	82,63	98,33	20	168
6 31 27 315 01 0	4014586272511	HM-Ultra50 Kernbohrer Weldon Ø 51/50	91,30	108,65	20	168
6 31 27 316 01 0	4014586272528	HM-Ultra50 Kernbohrer Weldon Ø 52/50	91,30	108,65	20	168
6 31 27 317 01 0	4014586272535	HM-Ultra50 Kernbohrer Weldon Ø 53/50	91,30	108,65	20	168
6 31 27 318 01 0	4014586272542	HM-Ultra50 Kernbohrer Weldon Ø 54/50	91,30	108,65	20	168
6 31 27 319 01 0	4014586272559	HM-Ultra50 Kernbohrer Weldon Ø 55/50	91,30	108,65	20	168
6 31 27 320 01 0	4014586272566	HM-Ultra50 Kernbohrer Weldon Ø 56/50	95,16	113,24	20	168
6 31 27 321 01 0	4014586272573	HM-Ultra50 Kernbohrer Weldon Ø 57/50	95,16	113,24	20	168
6 31 27 322 01 0	4014586272580	HM-Ultra50 Kernbohrer Weldon Ø 58/50	95,16	113,24	20	168
6 31 27 323 01 0	4014586272597	HM-Ultra50 Kernbohrer Weldon Ø 59/50	95,16	113,24	20	168
6 31 27 324 01 0	4014586272603	HM-Ultra50 Kernbohrer Weldon Ø 60/50	95,16	113,24	20	168
6 31 27 325 01 0	4014586272610	HM-Ultra50 Kernbohrer Weldon Ø 61/50	107,68	128,14	20	168
6 31 27 326 01 0	4014586272627	HM-Ultra50 Kernbohrer Weldon Ø 62/50	107,68	128,14	20	168
6 31 27 327 01 0	4014586272634	HM-Ultra50 Kernbohrer Weldon Ø 63/50	107,68	128,14	20	168

Zubehör in numerischer Reihenfolge

Bestellnummer	EAN	Benennung	Preis Euro zzgl. MwSt.	Preis Euro inkl. MwSt.	PK	Seite
6 31 27 328 01 0	4014586272641	HM-Ultra50 Kernbohrer Weldon Ø 64/50	107,68	128,14	20	168
6 31 27 329 01 0	4014586272658	HM-Ultra50 Kernbohrer Weldon Ø 65/50	107,68	128,14	20	168
6 31 27 330 01 0	4014586279732	HM-Ultra50 Kernbohrer QuickIN MAX Ø 50/50	82,63	98,33	20	178
6 31 27 331 01 0	4014586279749	HM-Ultra50 Kernbohrer QuickIN MAX Ø 51/50	91,30	108,65	20	178
6 31 27 332 01 0	4014586279756	HM-Ultra50 Kernbohrer QuickIN MAX Ø 52/50	91,30	108,65	20	178
6 31 27 333 01 0	4014586279763	HM-Ultra50 Kernbohrer QuickIN MAX Ø 53/50	91,30	108,65	20	178
6 31 27 334 01 0	4014586279770	HM-Ultra50 Kernbohrer QuickIN MAX Ø 54/50	91,30	108,65	20	178
6 31 27 335 01 0	4014586279787	HM-Ultra50 Kernbohrer QuickIN MAX Ø 55/50	91,30	108,65	20	178
6 31 27 336 01 0	4014586279794	HM-Ultra50 Kernbohrer QuickIN MAX Ø 56/50	95,16	113,24	20	178
6 31 27 337 01 0	4014586279800	HM-Ultra50 Kernbohrer QuickIN MAX Ø 57/50	95,16	113,24	20	178
6 31 27 338 01 0	4014586279817	HM-Ultra50 Kernbohrer QuickIN MAX Ø 58/50	95,16	113,24	20	178
6 31 27 339 01 0	4014586279824	HM-Ultra50 Kernbohrer QuickIN MAX Ø 59/50	95,16	113,24	20	178
6 31 27 340 01 0	4014586279831	HM-Ultra50 Kernbohrer QuickIN MAX Ø 60/50	95,16	113,24	20	178
6 31 27 341 01 0	4014586279848	HM-Ultra50 Kernbohrer QuickIN MAX Ø 61/50	107,68	128,14	20	178
6 31 27 342 01 0	4014586279855	HM-Ultra50 Kernbohrer QuickIN MAX Ø 62/50	107,68	128,14	20	178
6 31 27 343 01 0	4014586279862	HM-Ultra50 Kernbohrer QuickIN MAX Ø 63/50	107,68	128,14	20	178
6 31 27 344 01 0	4014586279879	HM-Ultra50 Kernbohrer QuickIN MAX Ø 64/50	107,68	128,14	20	178
6 31 27 345 01 0	4014586279886	HM-Ultra50 Kernbohrer QuickIN MAX Ø 65/50	107,68	128,14	20	178
6 31 27 346 01 0	4014586279893	HM-Ultra50 Kernbohrer QuickIN MAX Ø 66/50	123,53	147,00	20	178
6 31 27 347 01 0	4014586279909	HM-Ultra50 Kernbohrer QuickIN MAX Ø 67/50	123,53	147,00	20	178
6 31 27 348 01 0	4014586279916	HM-Ultra50 Kernbohrer QuickIN MAX Ø 68/50	123,53	147,00	20	178
6 31 27 349 01 0	4014586279923	HM-Ultra50 Kernbohrer QuickIN MAX Ø 69/50	123,53	147,00	20	178
6 31 27 350 01 0	4014586279930	HM-Ultra50 Kernbohrer QuickIN MAX Ø 70/50	136,43	162,35	20	178
6 31 27 351 01 0	4014586279947	HM-Ultra50 Kernbohrer QuickIN MAX Ø 71/50	137,73	163,90	20	178
6 31 27 352 01 0	4014586279954	HM-Ultra50 Kernbohrer QuickIN MAX Ø 72/50	139,02	165,43	20	178
6 31 27 353 01 0	4014586279961	HM-Ultra50 Kernbohrer QuickIN MAX Ø 73/50	140,30	166,96	20	178
6 31 27 354 01 0	4014586279978	HM-Ultra50 Kernbohrer QuickIN MAX Ø 74/50	141,60	168,50	20	178
6 31 27 355 01 0	4014586279985	HM-Ultra50 Kernbohrer QuickIN MAX Ø 75/50	142,88	170,03	20	178
6 31 27 383 01 0	4014586286686	HM-Ultra2 in Kernbohrer Ø 1/2 in	51,88	61,74	20	-
6 31 27 384 01 0	4014586286693	HM-Ultra2 in Kernbohrer Ø 9/16 in	51,88	61,74	20	-
6 31 27 386 01 0	4014586286716	HM-Ultra2 in Kernbohrer Ø 11/16 in	51,88	61,74	20	-
6 31 27 388 01 0	4014586286730	HM-Ultra2 in Kernbohrer Ø 13/16 in	51,88	61,74	20	-
6 31 27 391 01 0	4014586286761	HM-Ultra2 in Kernbohrer Ø 1 in	51,88	61,74	20	-
6 31 27 395 01 0	4014586286808	HM-Ultra2 in Kernbohrer Ø 1-1/4 in	57,98	69,00	20	-
6 31 27 396 01 0	4014586286815	HM-Ultra2 in Kernbohrer Ø 1-5/16 in	57,98	69,00	20	-
6 31 27 401 01 0	4014586286860	HM-Ultra2 in Kernbohrer Ø 1-5/8 in	79,28	94,34	20	-
6 31 27 405 01 0	4014586286907	HM-Ultra2 in Kernbohrer Ø 1-7/8 in	88,53	105,35	20	-
6 31 27 407 01 0	4014586286921	HM-Ultra2 in Kernbohrer Ø 2 in	91,30	108,65	20	-
6 31 27 408 01 0	4014586286938	HM-Ultra2 in Kernbohrer Ø 2-1/16 in	91,30	108,65	20	-
6 31 27 456 01 0	4014586304083	HM-Ultra50 Kernbohrer QuickIN MAX Ø 76/50	149,32	177,69	20	178
6 31 27 457 01 0	4014586304090	HM-Ultra50 Kernbohrer QuickIN MAX Ø 77/50	150,62	179,24	20	178
6 31 27 458 01 0	4014586304106	HM-Ultra50 Kernbohrer QuickIN MAX Ø 78/50	152,53	181,51	20	178
6 31 27 459 01 0	4014586304113	HM-Ultra50 Kernbohrer QuickIN MAX Ø 79/50	154,49	183,84	20	178
6 31 27 460 01 0	4014586304120	HM-Ultra50 Kernbohrer QuickIN MAX Ø 80/50	154,49	183,84	20	178
6 31 27 714 01 0	4014586346632	HM Ultra 35 Kernbohrer mit 3/4 in Weldon-Aufnahme	43,57	51,85	20	158
6 31 27 714 02 0	4014586375557	Zubehörset Best of Kernbohrer HM-Ultra 35 W 12,14,16,18,20,22 mm	211,18	251,30	20	-
6 31 27 715 01 0	4014586346649	HM Ultra 35 Kernbohrer mit 3/4 in Weldon-Aufnahme	43,57	51,85	20	158
6 31 27 716 01 0	4014586346656	HM Ultra 35 Kernbohrer mit 3/4 in Weldon-Aufnahme	43,57	51,85	20	158
6 31 27 717 01 0	4014586346663	HM Ultra 35 Kernbohrer mit 3/4 in Weldon-Aufnahme	43,57	51,85	20	158
6 31 27 718 01 0	4014586346670	HM Ultra 35 Kernbohrer mit 3/4 in Weldon-Aufnahme	43,57	51,85	20	158
6 31 27 719 01 0	4014586346687	HM Ultra 35 Kernbohrer mit 3/4 in Weldon-Aufnahme	43,57	51,85	20	158
6 31 27 720 01 0	4014586346694	HM Ultra 35 Kernbohrer mit 3/4 in Weldon-Aufnahme	43,57	51,85	20	158
6 31 27 721 01 0	4014586346700	HM Ultra 35 Kernbohrer mit 3/4 in Weldon-Aufnahme	43,57	51,85	20	158
6 31 27 722 01 0	4014586346717	HM Ultra 35 Kernbohrer mit 3/4 in Weldon-Aufnahme	43,57	51,85	20	158
6 31 27 723 01 0	4014586346724	HM Ultra 35 Kernbohrer mit 3/4 in Weldon-Aufnahme	43,57	51,85	20	158
6 31 27 724 01 0	4014586346731	HM Ultra 35 Kernbohrer mit 3/4 in Weldon-Aufnahme	43,57	51,85	20	158
6 31 27 725 01 0	4014586346748	HM Ultra 35 Kernbohrer mit 3/4 in Weldon-Aufnahme	43,57	51,85	20	158
6 31 27 726 01 0	4014586346755	HM Ultra 35 Kernbohrer mit 3/4 in Weldon-Aufnahme	43,57	51,85	20	158
6 31 27 727 01 0	4014586346762	HM Ultra 35 Kernbohrer mit 3/4 in Weldon-Aufnahme	43,57	51,85	20	158
6 31 27 728 01 0	4014586346779	HM Ultra 35 Kernbohrer mit 3/4 in Weldon-Aufnahme	43,57	51,85	20	158
6 31 27 729 01 0	4014586346786	HM Ultra 35 Kernbohrer mit 3/4 in Weldon-Aufnahme	43,57	51,85	20	158
6 31 27 730 01 0	4014586346793	HM Ultra 35 Kernbohrer mit 3/4 in Weldon-Aufnahme	43,57	51,85	20	158
6 31 27 731 01 0	4014586346809	HM Ultra 35 Kernbohrer mit 3/4 in Weldon-Aufnahme	50,14	59,67	20	158
6 31 27 732 01 0	4014586346816	HM Ultra 35 Kernbohrer mit 3/4 in Weldon-Aufnahme	50,14	59,67	20	158
6 31 27 733 01 0	4014586346823	HM Ultra 35 Kernbohrer mit 3/4 in Weldon-Aufnahme	50,14	59,67	20	158
6 31 27 734 01 0	4014586346830	HM Ultra 35 Kernbohrer mit 3/4 in Weldon-Aufnahme	50,14	59,67	20	158
6 31 27 735 01 0	4014586346847	HM Ultra 35 Kernbohrer mit 3/4 in Weldon-Aufnahme	50,14	59,67	20	158
6 31 27 736 01 0	4014586346854	HM Ultra 35 Kernbohrer mit 3/4 in Weldon-Aufnahme	50,14	59,67	20	158
6 31 27 737 01 0	4014586346861	HM Ultra 35 Kernbohrer mit 3/4 in Weldon-Aufnahme	50,14	59,67	20	158
6 31 27 738 01 0	4014586346878	HM Ultra 35 Kernbohrer mit 3/4 in Weldon-Aufnahme	58,04	69,07	20	158
6 31 27 739 01 0	4014586346885	HM Ultra 35 Kernbohrer mit 3/4 in Weldon-Aufnahme	58,04	69,07	20	158
6 31 27 740 01 0	4014586346892	HM Ultra 35 Kernbohrer mit 3/4 in Weldon-Aufnahme	58,04	69,07	20	158
6 31 27 741 01 0	4014586346908	HM Ultra 35 Kernbohrer mit 3/4 in Weldon-Aufnahme	58,04	69,07	20	158
6 31 27 742 01 0	4014586346915	HM Ultra 35 Kernbohrer mit 3/4 in Weldon-Aufnahme	58,04	69,07	20	158
6 31 27 743 01 0	4014586346922	HM Ultra 35 Kernbohrer mit 3/4 in Weldon-Aufnahme	68,60	81,63	20	158
6 31 27 744 01 0	4014586346939	HM Ultra 35 Kernbohrer mit 3/4 in Weldon-Aufnahme	68,60	81,63	20	158

Bestellnummer	EAN	Benennung	Preis Euro zzgl. MwSt.	Preis Euro inkl. MwSt.	PK	Seite
6 31 27 745 01 0	4014586346946	HM Ultra 35 Kernbohrer mit 3/4 in Weldon-Aufnahme	68,60	81,63	20	158
6 31 27 746 01 0	4014586346953	HM Ultra 35 Kernbohrer mit 3/4 in Weldon-Aufnahme	68,60	81,63	20	158
6 31 27 747 01 0	4014586346960	HM Ultra 35 Kernbohrer mit 3/4 in Weldon-Aufnahme	68,60	81,63	20	158
6 31 27 748 01 0	4014586346977	HM Ultra 35 Kernbohrer mit 3/4 in Weldon-Aufnahme	76,53	91,07	20	158
6 31 27 749 01 0	4014586346984	HM Ultra 35 Kernbohrer mit 3/4 in Weldon-Aufnahme	76,53	91,07	20	158
6 31 27 750 01 0	4014586346991	HM Ultra 35 Kernbohrer mit 3/4 in Weldon-Aufnahme	76,53	91,07	20	158
6 31 27 751 01 0	4014586347004	HM Ultra 35 Kernbohrer mit 3/4 in Weldon-Aufnahme	76,53	91,07	20	158
6 31 27 752 01 0	4014586347011	HM Ultra 35 Kernbohrer mit 3/4 in Weldon-Aufnahme	76,53	91,07	20	158
6 31 27 753 01 0	4014586347028	HM Ultra 35 Kernbohrer mit 3/4 in Weldon-Aufnahme	84,55	100,61	20	158
6 31 27 754 01 0	4014586347035	HM Ultra 35 Kernbohrer mit 3/4 in Weldon-Aufnahme	84,55	100,61	20	158
6 31 27 755 01 0	4014586347042	HM Ultra 35 Kernbohrer mit 3/4 in Weldon-Aufnahme	84,55	100,61	20	158
6 31 27 756 01 0	4014586347059	HM Ultra 35 Kernbohrer mit 3/4 in Weldon-Aufnahme	84,55	100,61	20	158
6 31 27 757 01 0	4014586347066	HM Ultra 35 Kernbohrer mit 3/4 in Weldon-Aufnahme	84,55	100,61	20	158
6 31 27 758 01 0	4014586347073	HM Ultra 35 Kernbohrer mit 3/4 in Weldon-Aufnahme	88,20	104,96	20	158
6 31 27 759 01 0	4014586347080	HM Ultra 35 Kernbohrer mit 3/4 in Weldon-Aufnahme	88,20	104,96	20	158
6 31 27 760 01 0	4014586347097	HM Ultra 35 Kernbohrer mit 3/4 in Weldon-Aufnahme	88,20	104,96	20	158
6 31 27 761 01 0	4014586347103	HM Ultra 35 Kernbohrer mit 3/4 in Weldon-Aufnahme	88,20	104,96	20	158
6 31 27 762 01 0	4014586347110	HM Ultra 35 Kernbohrer mit 3/4 in Weldon-Aufnahme	88,20	104,96	20	158
6 31 27 763 01 0	4014586353265	HM Ultra Kernbohrer mit QuickIN-Aufnahme	65,32	77,73	20	167
6 31 27 764 01 0	4014586353272	HM Ultra Kernbohrer mit QuickIN-Aufnahme	65,32	77,73	20	167
6 31 27 765 01 0	4014586353289	HM Ultra Kernbohrer mit QuickIN-Aufnahme	65,32	77,73	20	167
6 31 27 766 01 0	4014586353296	HM Ultra Kernbohrer mit QuickIN-Aufnahme	65,32	77,73	20	167
6 31 27 767 01 0	4014586353302	HM Ultra Kernbohrer mit QuickIN-Aufnahme	65,32	77,73	20	167
6 31 27 768 01 0	4014586353319	HM Ultra Kernbohrer mit QuickIN-Aufnahme	65,32	77,73	20	167
6 31 27 769 01 0	4014586353326	HM Ultra Kernbohrer mit QuickIN-Aufnahme	65,32	77,73	20	167
6 31 27 770 01 0	4014586353333	HM Ultra Kernbohrer mit QuickIN-Aufnahme	65,32	77,73	20	167
6 31 27 771 01 0	4014586353340	HM Ultra Kernbohrer mit QuickIN-Aufnahme	65,32	77,73	20	167
6 31 27 772 01 0	4014586353357	HM Ultra Kernbohrer mit QuickIN-Aufnahme	65,32	77,73	20	167
6 31 27 773 01 0	4014586353364	HM Ultra Kernbohrer mit QuickIN-Aufnahme	65,32	77,73	20	167
6 31 27 774 01 0	4014586353371	HM Ultra Kernbohrer mit QuickIN-Aufnahme	71,92	85,58	20	167
6 31 27 775 01 0	4014586353388	HM Ultra Kernbohrer mit QuickIN-Aufnahme	71,92	85,58	20	167
6 31 27 776 01 0	4014586353395	HM Ultra Kernbohrer mit QuickIN-Aufnahme	71,92	85,58	20	167
6 31 27 777 01 0	4014586353401	HM Ultra Kernbohrer mit QuickIN-Aufnahme	71,92	85,58	20	167
6 31 27 778 01 0	4014586353418	HM Ultra Kernbohrer mit QuickIN-Aufnahme	79,88	95,06	20	167
6 31 27 779 01 0	4014586353425	HM Ultra Kernbohrer mit QuickIN-Aufnahme	79,88	95,06	20	167
6 31 27 780 01 0	4014586353432	HM Ultra Kernbohrer mit QuickIN-Aufnahme	90,47	107,66	20	167
6 31 27 781 01 0	4014586353449	HM Ultra Kernbohrer mit QuickIN-Aufnahme	98,45	117,16	20	167
6 31 27 782 01 0	4014586353456	HM Ultra Kernbohrer mit QuickIN-Aufnahme	106,51	126,75	20	167
6 31 27 783 01 0	4014586353463	HM Ultra Kernbohrer mit QuickIN-Aufnahme	110,17	131,10	20	167
6 31 27 784 01 0	4014586353470	HM Ultra Kernbohrer mit QuickIN-Aufnahme	121,79	144,93	20	167
6 31 27 785 01 0	4014586353487	HM Ultra 75 Kernbohrer mit 3/4 in Weldon-Aufnahme	65,32	77,73	20	169
6 31 27 786 01 0	4014586353494	HM Ultra 75 Kernbohrer mit 3/4 in Weldon-Aufnahme	65,32	77,73	20	169
6 31 27 787 01 0	4014586353500	HM Ultra 75 Kernbohrer mit 3/4 in Weldon-Aufnahme	65,32	77,73	20	169
6 31 27 788 01 0	4014586353517	HM Ultra 75 Kernbohrer mit 3/4 in Weldon-Aufnahme	65,32	77,73	20	169
6 31 27 789 01 0	4014586353524	HM Ultra 75 Kernbohrer mit 3/4 in Weldon-Aufnahme	65,32	77,73	20	169
6 31 27 790 01 0	4014586353531	HM Ultra 75 Kernbohrer mit 3/4 in Weldon-Aufnahme	65,32	77,73	20	169
6 31 27 791 01 0	4014586353548	HM Ultra 75 Kernbohrer mit 3/4 in Weldon-Aufnahme	65,32	77,73	20	169
6 31 27 792 01 0	4014586353555	HM Ultra 75 Kernbohrer mit 3/4 in Weldon-Aufnahme	65,32	77,73	20	169
6 31 27 793 01 0	4014586353562	HM Ultra 75 Kernbohrer mit 3/4 in Weldon-Aufnahme	65,32	77,73	20	169
6 31 27 794 01 0	4014586353579	HM Ultra 75 Kernbohrer mit 3/4 in Weldon-Aufnahme	65,32	77,73	20	169
6 31 27 795 01 0	4014586353586	HM Ultra 75 Kernbohrer mit 3/4 in Weldon-Aufnahme	65,32	77,73	20	169
6 31 27 796 01 0	4014586353593	HM Ultra 75 Kernbohrer mit 3/4 in Weldon-Aufnahme	71,92	85,58	20	169
6 31 27 797 01 0	4014586353609	HM Ultra 75 Kernbohrer mit 3/4 in Weldon-Aufnahme	71,92	85,58	20	169
6 31 27 798 01 0	4014586353616	HM Ultra 75 Kernbohrer mit 3/4 in Weldon-Aufnahme	71,92	85,58	20	169
6 31 27 799 01 0	4014586353623	HM Ultra 75 Kernbohrer mit 3/4 in Weldon-Aufnahme	71,92	85,58	20	134
6 31 27 800 01 0	4014586353630	HM Ultra 75 Kernbohrer mit 3/4 in Weldon-Aufnahme	79,88	95,06	20	169
6 31 27 801 01 0	4014586353647	HM Ultra 75 Kernbohrer mit 3/4 in Weldon-Aufnahme	79,88	95,06	20	169
6 31 27 802 01 0	4014586353654	HM Ultra 75 Kernbohrer mit 3/4 in Weldon-Aufnahme	90,47	107,66	20	169
6 31 27 803 01 0	4014586353661	HM Ultra 75 Kernbohrer mit 3/4 in Weldon-Aufnahme	98,45	117,16	20	169
6 31 27 804 01 0	4014586353678	HM Ultra 75 Kernbohrer mit 3/4 in Weldon-Aufnahme	106,51	126,75	20	169
6 31 27 805 01 0	4014586353685	HM Ultra 75 Kernbohrer mit 3/4 in Weldon-Aufnahme	110,17	131,10	20	169
6 31 27 806 01 0	4014586353692	HM Ultra 75 Kernbohrer mit 3/4 in Weldon-Aufnahme	121,79	144,93	20	169
6 31 30 014 01 0	4014586331034	HM Kernbohrer QuickIN Plus Ø 14/20	40,34	48,00	20	150
6 31 30 015 01 0	4014586331041	HM Kernbohrer QuickIN Plus Ø 15/20	40,34	48,00	20	150
6 31 30 016 01 0	4014586331058	HM Kernbohrer QuickIN Plus Ø 16/20	40,34	48,00	20	150
6 31 30 017 01 0	4014586331065	HM Kernbohrer QuickIN Plus Ø 17/20	40,34	48,00	20	150
6 31 30 018 01 0	4014586331072	HM Kernbohrer QuickIN Plus Ø 18/20	40,34	48,00	20	150
6 31 30 019 01 0	4014586331089	HM Kernbohrer QuickIN Plus Ø 19/20	40,34	48,00	20	150
6 31 30 020 01 0	4014586331096	HM Kernbohrer QuickIN Plus Ø 20/20	40,34	48,00	20	150
6 31 30 021 01 0	4014586331102	HM Kernbohrer QuickIN Plus Ø 21/20	40,34	48,00	20	150
6 31 30 022 01 0	4014586331119	HM Kernbohrer QuickIN Plus Ø 22/20	40,34	48,00	20	150
6 31 30 023 01 0	4014586331126	HM Kernbohrer QuickIN Plus Ø 23/20	40,34	48,00	20	150
6 31 30 024 01 0	4014586331133	HM Kernbohrer QuickIN Plus Ø 24/20	42,01	49,99	20	150
6 31 30 025 01 0	4014586331140	HM Kernbohrer QuickIN Plus Ø 25/20	42,01	49,99	20	150
6 31 30 026 01 0	4014586331157	HM Kernbohrer QuickIN Plus Ø 26/20	42,01	49,99	20	150
6 31 30 027 01 0	4014586331164	HM Kernbohrer QuickIN Plus Ø 27/20	42,01	49,99	20	150

Zubehör in numerischer Reihenfolge

Bestellnummer	EAN	Benennung	Preis Euro zzgl. MwSt.	Preis Euro inkl. MwSt.	PK	Seite
6 31 30 028 01 0	4014586331171	HM Kernbohrer QuickIN Plus Ø 28/20	42,01	49,99	20	150
6 31 30 029 01 0	4014586331188	HM Kernbohrer QuickIN Plus Ø 29/20	44,81	53,32	20	150
6 31 30 030 01 0	4014586331195	HM Kernbohrer QuickIN Plus Ø 30/20	44,81	53,32	20	150
6 31 30 114 01 0	4014586331409	HM Kernbohrer beschichtet QuickIN Plus Ø 14/20	51,43	61,20	20	150
6 31 30 115 01 0	4014586331416	HM Kernbohrer beschichtet QuickIN Plus Ø 15/20	51,43	61,20	20	150
6 31 30 115 51 0	4014586368986	HM-Kernbohrer mit QuickIN PLUS-Aufnahme	49,93	59,42	20	-
6 31 30 116 01 0	4014586331423	HM Kernbohrer beschichtet QuickIN Plus Ø 16/20	51,43	61,20	20	150
6 31 30 117 01 0	4014586331430	HM Kernbohrer beschichtet QuickIN Plus Ø 17/20	51,43	61,20	20	150
6 31 30 117 51 0	4014586368993	HM-Kernbohrer mit QuickIN PLUS-Aufnahme	49,93	59,42	20	-
6 31 30 118 01 0	4014586331447	HM Kernbohrer beschichtet QuickIN Plus Ø 18/20	54,22	64,52	20	150
6 31 30 119 01 0	4014586331454	HM Kernbohrer beschichtet QuickIN Plus Ø 19/20	54,22	64,52	20	150
6 31 30 119 51 0	4014586369006	HM-Kernbohrer mit QuickIN PLUS-Aufnahme	52,64	62,64	20	-
6 31 30 120 01 0	4014586331461	HM Kernbohrer beschichtet QuickIN Plus Ø 20/20	54,22	64,52	20	150
6 31 30 121 01 0	4014586331478	HM Kernbohrer beschichtet QuickIN Plus Ø 21/20	54,22	64,52	20	150
6 31 30 122 01 0	4014586331485	HM Kernbohrer beschichtet QuickIN Plus Ø 22/20	54,22	64,52	20	150
6 31 30 123 01 0	4014586331492	HM Kernbohrer beschichtet QuickIN Plus Ø 23/20	54,22	64,52	20	150
6 31 30 124 01 0	4014586331508	HM Kernbohrer beschichtet QuickIN Plus Ø 24/20	57,60	68,54	20	150
6 31 30 125 01 0	4014586331515	HM Kernbohrer beschichtet QuickIN Plus Ø 25/20	57,60	68,54	20	150
6 31 30 126 01 0	4014586331522	HM Kernbohrer beschichtet QuickIN Plus Ø 26/20	57,60	68,54	20	150
6 31 30 127 01 0	4014586331539	HM Kernbohrer beschichtet QuickIN Plus Ø 27/20	57,60	68,54	20	150
6 31 30 128 01 0	4014586331546	HM Kernbohrer beschichtet QuickIN Plus Ø 28/20	57,60	68,54	20	150
6 31 30 129 01 0	4014586331553	HM Kernbohrer beschichtet QuickIN Plus Ø 29/20	57,60	68,54	20	150
6 31 30 130 01 0	4014586331560	HM Kernbohrer beschichtet QuickIN Plus Ø 30/20	57,60	68,54	20	150
6 31 30 200 01 0	4014586331201	HM Kernbohrer QuickIN Plus Ø 9/16 in x 3/4 in	46,50	55,34	20	-
6 31 30 201 01 0	4014586331218	HM Kernbohrer QuickIN Plus Ø 5/8 in x 3/4 in	46,50	55,34	20	-
6 31 30 202 01 0	4014586331225	HM Kernbohrer QuickIN Plus Ø 11/16 in x 3/4 in	46,50	55,34	20	-
6 31 30 203 01 0	4014586331232	HM Kernbohrer QuickIN Plus Ø 3/4 in x 3/4 in	46,50	55,34	20	-
6 31 30 204 01 0	4014586331249	HM Kernbohrer QuickIN Plus Ø 13/16 in x 3/4 in	46,50	55,34	20	-
6 31 30 205 01 0	4014586331256	HM Kernbohrer QuickIN Plus Ø 7/8 in x 3/4 in	46,50	55,34	20	-
6 31 30 206 01 0	4014586331263	HM Kernbohrer QuickIN Plus Ø 15/16 in x 3/4 in	48,75	58,01	20	-
6 31 30 207 01 0	4014586331270	HM Kernbohrer QuickIN Plus Ø 1 in x 3/4 in	48,75	58,01	20	-
6 31 30 208 01 0	4014586331287	HM Kernbohrer QuickIN Plus Ø 1-1/16 in x 3/4 in	48,75	58,01	20	-
6 31 30 209 01 0	4014586331294	HM Kernbohrer QuickIN Plus Ø 1-1/8 in x 3/4 in	51,53	61,32	20	-
6 31 30 210 01 0	4014586331300	HM Kernbohrer QuickIN Plus Ø 1-3/16 in x 3/4 in	51,53	61,32	20	-
6 31 30 300 01 0	4014586331577	HM Kernbohrer beschichtet QuickIN Plus Ø 9/16 in x 3/4 in	55,02	65,47	20	-
6 31 30 301 01 0	4014586331584	HM Kernbohrer beschichtet QuickIN Plus Ø 5/8 in x 3/4 in	55,02	65,47	20	-
6 31 30 302 01 0	4014586331591	HM Kernbohrer beschichtet QuickIN Plus Ø 11/16 in x 3/4 in	55,02	65,47	20	-
6 31 30 303 01 0	4014586331607	HM Kernbohrer beschichtet QuickIN Plus Ø 3/4 in x 3/4 in	58,04	69,07	20	-
6 31 30 304 01 0	4014586331614	HM Kernbohrer beschichtet QuickIN Plus Ø 13/16 in x 3/4 in	58,04	69,07	20	-
6 31 30 305 01 0	4014586331621	HM Kernbohrer beschichtet QuickIN Plus Ø 7/8 in x 3/4 in	58,04	69,07	20	-
6 31 30 306 01 0	4014586331638	HM Kernbohrer beschichtet QuickIN Plus Ø 15/16 in x 3/4 in	61,62	73,33	20	-
6 31 30 307 01 0	4014586331645	HM Kernbohrer beschichtet QuickIN Plus Ø 1 in x 3/4 in	61,62	73,33	20	-
6 31 30 308 01 0	4014586331652	HM Kernbohrer beschichtet QuickIN Plus Ø 1-1/16 in x 3/4 in	61,62	73,33	20	-
6 31 30 309 01 0	4014586331669	HM Kernbohrer beschichtet QuickIN Plus Ø 1-1/8 in x 3/4 in	61,62	73,33	20	-
6 31 30 310 01 0	4014586331676	HM Kernbohrer beschichtet QuickIN Plus Ø 1-3/16 in x 3/4 in	61,62	73,33	20	-
6 31 31 014 01 0	4014586333274	HM-Lochsäge mit QuickIN PLUS-Aufnahme Ø 14	31,37	37,33	20	150
6 31 31 015 01 0	4014586333281	HM-Lochsäge mit QuickIN PLUS-Aufnahme Ø 15	31,37	37,33	20	150
6 31 31 016 01 0	4014586333298	HM-Lochsäge mit QuickIN PLUS-Aufnahme Ø 16	31,37	37,33	20	150
6 31 31 017 01 0	4014586333304	HM-Lochsäge mit QuickIN PLUS-Aufnahme Ø 17	31,37	37,33	20	150
6 31 31 018 01 0	4014586333311	HM-Lochsäge mit QuickIN PLUS-Aufnahme Ø 18	31,37	37,33	20	150
6 31 31 019 01 0	4014586333328	HM-Lochsäge mit QuickIN PLUS-Aufnahme Ø 19	31,37	37,33	20	150
6 31 31 020 01 0	4014586333335	HM-Lochsäge mit QuickIN PLUS-Aufnahme Ø 20	35,30	42,01	20	150
6 31 31 021 01 0	4014586333922	HM-Lochsäge mit QuickIN PLUS-Aufnahme Ø 21	35,30	42,01	20	150
6 31 31 022 01 0	4014586333342	HM-Lochsäge mit QuickIN PLUS-Aufnahme Ø 22	35,30	42,01	20	150
6 31 31 023 01 0	4014586333939	HM-Lochsäge mit QuickIN PLUS-Aufnahme Ø 23	35,30	42,01	20	150
6 31 31 024 01 0	4014586333359	HM-Lochsäge mit QuickIN PLUS-Aufnahme Ø 24	35,30	42,01	20	150
6 31 31 025 01 0	4014586333366	HM-Lochsäge mit QuickIN PLUS-Aufnahme Ø 25	35,30	42,01	20	150
6 31 31 026 01 0	4014586333373	HM-Lochsäge mit QuickIN PLUS-Aufnahme Ø 26	35,30	42,01	20	150
6 31 31 027 01 0	4014586333380	HM-Lochsäge mit QuickIN PLUS-Aufnahme Ø 27	35,30	42,01	20	150
6 31 31 028 01 0	4014586333946	HM-Lochsäge mit QuickIN PLUS-Aufnahme Ø 28	35,30	42,01	20	150
6 31 31 029 01 0	4014586333397	HM-Lochsäge mit QuickIN PLUS-Aufnahme Ø 29	37,98	45,20	20	150
6 31 31 030 01 0	4014586333403	HM-Lochsäge mit QuickIN PLUS-Aufnahme Ø 30	37,98	45,20	20	150
6 31 31 031 01 0	4014586333953	HM-Lochsäge mit QuickIN PLUS-Aufnahme Ø 31	40,89	48,66	20	150
6 31 31 032 01 0	4014586333410	HM-Lochsäge mit QuickIN PLUS-Aufnahme Ø 32	40,89	48,66	20	150
6 31 31 033 01 0	4014586333427	HM-Lochsäge mit QuickIN PLUS-Aufnahme Ø 33	40,89	48,66	20	150
6 31 31 034 01 0	4014586333960	HM-Lochsäge mit QuickIN PLUS-Aufnahme Ø 34	44,03	52,40	20	150
6 31 31 035 01 0	4014586333434	HM-Lochsäge mit QuickIN PLUS-Aufnahme Ø 35	44,03	52,40	20	150
6 31 31 036 01 0	4014586333977	HM-Lochsäge mit QuickIN PLUS-Aufnahme Ø 36	48,30	57,48	20	150
6 31 31 037 01 0	4014586333441	HM-Lochsäge mit QuickIN PLUS-Aufnahme Ø 37	48,30	57,48	20	150
6 31 31 038 01 0	4014586333458	HM-Lochsäge mit QuickIN PLUS-Aufnahme Ø 38	48,30	57,48	20	150
6 31 31 039 01 0	4014586333984	HM-Lochsäge mit QuickIN PLUS-Aufnahme Ø 39	48,30	57,48	20	150
6 31 31 040 01 0	4014586333465	HM-Lochsäge mit QuickIN PLUS-Aufnahme Ø 40	48,30	57,48	20	150
6 31 31 041 01 0	4014586333991	HM-Lochsäge mit QuickIN PLUS-Aufnahme Ø 41	48,30	57,48	20	150
6 31 31 042 01 0	4014586333472	HM-Lochsäge mit QuickIN PLUS-Aufnahme Ø 42	48,30	57,48	20	150
6 31 31 043 01 0	4014586334004	HM-Lochsäge mit QuickIN PLUS-Aufnahme Ø 43	52,99	63,06	20	150
6 31 31 044 01 0	4014586333489	HM-Lochsäge mit QuickIN PLUS-Aufnahme Ø 44	52,99	63,06	20	150

Bestellnummer	EAN	Benennung	Preis Euro zzgl. MwSt.	Preis Euro inkl. MwSt.	PK	Seite
6 31 31 045 01 0	4014586334011	HM-Lochsäge mit QuickIN PLUS-Aufnahme Ø 45	52,99	63,06	20	150
6 31 31 046 01 0	4014586334028	HM-Lochsäge mit QuickIN PLUS-Aufnahme Ø 46	52,99	63,06	20	150
6 31 31 047 01 0	4014586334035	HM-Lochsäge mit QuickIN PLUS-Aufnahme Ø 47	52,99	63,06	20	150
6 31 31 048 01 0	4014586334042	HM-Lochsäge mit QuickIN PLUS-Aufnahme Ø 48	56,58	67,33	20	150
6 31 31 049 01 0	4014586334059	HM-Lochsäge mit QuickIN PLUS-Aufnahme Ø 49	56,58	67,33	20	150
6 31 31 050 01 0	4014586333496	HM-Lochsäge mit QuickIN PLUS-Aufnahme Ø 50	56,58	67,33	20	150
6 31 31 051 01 0	4014586333502	HM-Lochsäge mit QuickIN PLUS-Aufnahme Ø 51	56,58	67,33	20	150
6 31 31 052 01 0	4014586334066	HM-Lochsäge mit QuickIN PLUS-Aufnahme Ø 52	56,58	67,33	20	150
6 31 31 053 01 0	4014586334073	HM-Lochsäge mit QuickIN PLUS-Aufnahme Ø 53	58,26	69,33	20	150
6 31 31 054 01 0	4014586333519	HM-Lochsäge mit QuickIN PLUS-Aufnahme Ø 54	58,26	69,33	20	150
6 31 31 055 01 0	4014586366470	HM-Lochsäge mit QuickIN PLUS-Aufnahme	60,49	71,98	20	150
6 31 31 056 01 0	4014586366487	HM-Lochsäge mit QuickIN PLUS-Aufnahme	65,79	78,29	20	150
6 31 31 057 01 0	4014586366494	HM-Lochsäge mit QuickIN PLUS-Aufnahme	71,10	84,61	20	150
6 31 31 058 01 0	4014586366500	HM-Lochsäge mit QuickIN PLUS-Aufnahme	76,41	90,93	20	150
6 31 31 059 01 0	4014586366517	HM-Lochsäge mit QuickIN PLUS-Aufnahme	82,77	98,50	20	150
6 31 31 060 01 0	4014586366524	HM-Lochsäge mit QuickIN PLUS-Aufnahme	89,14	106,08	20	150
6 31 31 065 01 0	4014586366531	HM-Lochsäge mit QuickIN PLUS-Aufnahme	91,26	108,60	20	150
6 31 31 068 01 0	4014586366548	HM-Lochsäge mit QuickIN PLUS-Aufnahme	94,45	112,40	20	150
6 31 31 070 01 0	4014586366555	HM-Lochsäge mit QuickIN PLUS-Aufnahme	98,70	117,45	20	150
6 31 31 075 01 0	4014586366562	HM-Lochsäge mit QuickIN PLUS-Aufnahme	100,82	119,98	20	150
6 31 31 080 01 0	4014586366579	HM-Lochsäge mit QuickIN PLUS-Aufnahme	105,06	125,02	20	150
6 31 31 200 01 0	4014586334080	HM-Lochsäge mit QuickIN PLUS-Aufnahme Ø 9/16 in	35,85	42,66	20	-
6 31 31 201 01 0	4014586334097	HM-Lochsäge mit QuickIN PLUS-Aufnahme Ø 5/8 in	35,85	42,66	20	-
6 31 31 202 01 0	4014586334103	HM-Lochsäge mit QuickIN PLUS-Aufnahme Ø 11/16 in	35,85	42,66	20	-
6 31 31 203 01 0	4014586334110	HM-Lochsäge mit QuickIN PLUS-Aufnahme Ø 3/4 in	35,85	42,66	20	-
6 31 31 204 01 0	4014586334127	HM-Lochsäge mit QuickIN PLUS-Aufnahme Ø 13/16 in	40,34	48,00	20	-
6 31 31 205 01 0	4014586334134	HM-Lochsäge mit QuickIN PLUS-Aufnahme Ø 7/8 in	40,34	48,00	20	-
6 31 31 206 01 0	4014586334141	HM-Lochsäge mit QuickIN PLUS-Aufnahme Ø 15/16 in	42,57	50,66	20	-
6 31 31 207 01 0	4014586334158	HM-Lochsäge mit QuickIN PLUS-Aufnahme Ø 1 in	42,57	50,66	20	-
6 31 31 208 01 0	4014586334165	HM-Lochsäge mit QuickIN PLUS-Aufnahme Ø 1-1/16 in	42,57	50,66	20	-
6 31 31 209 01 0	4014586334172	HM-Lochsäge mit QuickIN PLUS-Aufnahme Ø 1-1/8 in	44,81	53,32	20	-
6 31 31 210 01 0	4014586334189	HM-Lochsäge mit QuickIN PLUS-Aufnahme Ø 1-3/16 in	44,81	53,32	20	-
6 31 31 211 01 0	4014586334196	HM-Lochsäge mit QuickIN PLUS-Aufnahme Ø 1-1/4 in	47,05	55,99	20	-
6 31 31 212 01 0	4014586334202	HM-Lochsäge mit QuickIN PLUS-Aufnahme Ø 1-5/16 in	47,05	55,99	20	-
6 31 31 213 01 0	4014586334219	HM-Lochsäge mit QuickIN PLUS-Aufnahme Ø 1-3/8 in	52,66	62,67	20	-
6 31 31 214 01 0	4014586334226	HM-Lochsäge mit QuickIN PLUS-Aufnahme Ø 1-7/16 in	52,66	62,67	20	-
6 31 31 215 01 0	4014586334233	HM-Lochsäge mit QuickIN PLUS-Aufnahme Ø 1-1/2 in	52,66	62,67	20	-
6 31 31 216 01 0	4014586334240	HM-Lochsäge mit QuickIN PLUS-Aufnahme Ø 1-9/16 in	56,03	66,68	20	-
6 31 31 217 01 0	4014586334257	HM-Lochsäge mit QuickIN PLUS-Aufnahme Ø 1-5/8 in	56,03	66,68	20	-
6 31 31 218 01 0	4014586334264	HM-Lochsäge mit QuickIN PLUS-Aufnahme Ø 1-11/16 in	61,62	73,33	20	-
6 31 31 219 01 0	4014586334271	HM-Lochsäge mit QuickIN PLUS-Aufnahme Ø 1-3/4 in	61,62	73,33	20	-
6 31 31 220 01 0	4014586334288	HM-Lochsäge mit QuickIN PLUS-Aufnahme Ø 1-13/16 in	61,62	73,33	20	-
6 31 31 221 01 0	4014586334295	HM-Lochsäge mit QuickIN PLUS-Aufnahme Ø 1-7/8 in	64,97	77,31	20	-
6 31 31 222 01 0	4014586334301	HM-Lochsäge mit QuickIN PLUS-Aufnahme Ø 1-15/16 in	64,97	77,31	20	-
6 31 31 223 01 0	4014586334318	HM-Lochsäge mit QuickIN PLUS-Aufnahme Ø 2 in	64,97	77,31	20	-
6 31 31 224 01 0	4014586334325	HM-Lochsäge mit QuickIN PLUS-Aufnahme Ø 2-1/16 in	64,97	77,31	20	-
6 31 31 225 01 0	4014586334332	HM-Lochsäge mit QuickIN PLUS-Aufnahme Ø 2-1/8 in	67,23	80,00	20	-
6 31 31 226 01 0	4014586366586	HM-Lochsäge mit QuickIN PLUS-Aufnahme	78,53	93,45	20	-
6 31 31 227 01 0	4014586366593	HM-Lochsäge mit QuickIN PLUS-Aufnahme	100,82	119,98	20	-
6 31 31 228 01 0	4014586366609	HM-Lochsäge mit QuickIN PLUS-Aufnahme	116,73	138,91	20	-
6 31 31 229 01 0	4014586366616	HM-Lochsäge mit QuickIN PLUS-Aufnahme	127,35	151,55	20	-
6 31 31 230 01 0	4014586366623	HM-Lochsäge mit QuickIN PLUS-Aufnahme	127,35	151,55	20	-
6 31 31 231 01 0	4014586366630	HM-Lochsäge mit QuickIN PLUS-Aufnahme	127,35	151,55	20	-
6 31 31 232 01 0	4014586366647	HM-Lochsäge mit QuickIN PLUS-Aufnahme	137,96	164,17	20	-
6 31 31 233 01 0	4014586366654	HM-Lochsäge mit QuickIN PLUS-Aufnahme	137,96	164,17	20	-
6 31 31 234 01 0	4014586366661	HM-Lochsäge mit QuickIN PLUS-Aufnahme	137,96	164,17	20	-
6 31 31 421 01 0	4014586333526	HM-Lochsäge für Rohre mit QuickIN PLUS-Aufnahme Ø 21	39,77	47,33	20	151
6 31 31 422 01 0	4014586334349	HM-Lochsäge für Rohre mit QuickIN PLUS-Aufnahme Ø 22	39,77	47,33	20	151
6 31 31 423 01 0	4014586334356	HM-Lochsäge für Rohre mit QuickIN PLUS-Aufnahme Ø 23	39,77	47,33	20	151
6 31 31 424 01 0	4014586334363	HM-Lochsäge für Rohre mit QuickIN PLUS-Aufnahme Ø 24	39,77	47,33	20	151
6 31 31 425 01 0	4014586333533	HM-Lochsäge für Rohre mit QuickIN PLUS-Aufnahme Ø 25	39,77	47,33	20	151
6 31 31 426 01 0	4014586334370	HM-Lochsäge für Rohre mit QuickIN PLUS-Aufnahme Ø 26	39,77	47,33	20	151
6 31 31 427 01 0	4014586333540	HM-Lochsäge für Rohre mit QuickIN PLUS-Aufnahme Ø 27	39,77	47,33	20	151
6 31 31 428 01 0	4014586333557	HM-Lochsäge für Rohre mit QuickIN PLUS-Aufnahme Ø 28	39,77	47,33	20	151
6 31 31 429 01 0	4014586334387	HM-Lochsäge für Rohre mit QuickIN PLUS-Aufnahme Ø 29	42,57	50,66	20	151
6 31 31 430 01 0	4014586333564	HM-Lochsäge für Rohre mit QuickIN PLUS-Aufnahme Ø 30	42,57	50,66	20	151
6 31 31 431 01 0	4014586334394	HM-Lochsäge für Rohre mit QuickIN PLUS-Aufnahme Ø 31	48,06	57,19	20	151
6 31 31 432 01 0	4014586334400	HM-Lochsäge für Rohre mit QuickIN PLUS-Aufnahme Ø 32	48,06	57,19	20	151
6 31 31 433 01 0	4014586333571	HM-Lochsäge für Rohre mit QuickIN PLUS-Aufnahme Ø 33	48,06	57,19	20	151
6 31 31 434 01 0	4014586334417	HM-Lochsäge für Rohre mit QuickIN PLUS-Aufnahme Ø 34	50,88	60,55	20	151
6 31 31 435 01 0	4014586333588	HM-Lochsäge für Rohre mit QuickIN PLUS-Aufnahme Ø 35	50,88	60,55	20	151
6 31 31 436 01 0	4014586334424	HM-Lochsäge für Rohre mit QuickIN PLUS-Aufnahme Ø 36	57,03	67,87	20	151
6 31 31 437 01 0	4014586334431	HM-Lochsäge für Rohre mit QuickIN PLUS-Aufnahme Ø 37	57,03	67,87	20	151
6 31 31 438 01 0	4014586334448	HM-Lochsäge für Rohre mit QuickIN PLUS-Aufnahme Ø 38	57,03	67,87	20	151
6 31 31 439 01 0	4014586334455	HM-Lochsäge für Rohre mit QuickIN PLUS-Aufnahme Ø 39	57,03	67,87	20	151
6 31 31 440 01 0	4014586333595	HM-Lochsäge für Rohre mit QuickIN PLUS-Aufnahme Ø 40	57,03	67,87	20	151

Bestellnummer	EAN	Benennung	Preis Euro zzgl. MwSt.	Preis Euro inkl. MwSt.	PK	Seite
6 31 31 441 01 0	4014586334462	HM-Lochsäge für Rohre mit QuickIN PLUS-Aufnahme Ø 41	64,87	77,20	20	151
6 31 31 442 01 0	4014586333601	HM-Lochsäge für Rohre mit QuickIN PLUS-Aufnahme Ø 42	64,87	77,20	20	151
6 31 31 443 01 0	4014586334479	HM-Lochsäge für Rohre mit QuickIN PLUS-Aufnahme Ø 43	64,87	77,20	20	151
6 31 31 444 01 0	4014586334486	HM-Lochsäge für Rohre mit QuickIN PLUS-Aufnahme Ø 44	64,87	77,20	20	151
6 31 31 445 01 0	4014586334493	HM-Lochsäge für Rohre mit QuickIN PLUS-Aufnahme Ø 45	64,87	77,20	20	151
6 31 31 446 01 0	4014586334509	HM-Lochsäge für Rohre mit QuickIN PLUS-Aufnahme Ø 46	70,46	83,85	20	151
6 31 31 447 01 0	4014586334516	HM-Lochsäge für Rohre mit QuickIN PLUS-Aufnahme Ø 47	70,46	83,85	20	151
6 31 31 448 01 0	4014586333618	HM-Lochsäge für Rohre mit QuickIN PLUS-Aufnahme Ø 48	70,46	83,85	20	151
6 31 31 449 01 0	4014586334523	HM-Lochsäge für Rohre mit QuickIN PLUS-Aufnahme Ø 49	70,46	83,85	20	151
6 31 31 450 01 0	4014586333625	HM-Lochsäge für Rohre mit QuickIN PLUS-Aufnahme Ø 50	70,46	83,85	20	151
6 31 31 451 01 0	4014586333632	HM-Lochsäge für Rohre mit QuickIN PLUS-Aufnahme Ø 51	72,72	86,54	20	151
6 31 31 452 01 0	4014586334530	HM-Lochsäge für Rohre mit QuickIN PLUS-Aufnahme Ø 52	72,72	86,54	20	151
6 31 31 453 01 0	4014586334547	HM-Lochsäge für Rohre mit QuickIN PLUS-Aufnahme Ø 53	72,72	86,54	20	151
6 31 31 454 01 0	4014586333649	HM-Lochsäge für Rohre mit QuickIN PLUS-Aufnahme Ø 54	72,72	86,54	20	151
6 31 31 455 01 0	4014586366678	HM-Lochsäge für Rohre mit QuickIN PLUS-Aufnahme	74,29	88,41	20	151
6 31 31 456 01 0	4014586366685	HM-Lochsäge für Rohre mit QuickIN PLUS-Aufnahme	76,41	90,93	20	151
6 31 31 457 01 0	4014586366692	HM-Lochsäge für Rohre mit QuickIN PLUS-Aufnahme	79,59	94,71	20	151
6 31 31 458 01 0	4014586366708	HM-Lochsäge für Rohre mit QuickIN PLUS-Aufnahme	87,02	103,55	20	151
6 31 31 459 01 0	4014586366715	HM-Lochsäge für Rohre mit QuickIN PLUS-Aufnahme	91,26	108,60	20	151
6 31 31 460 01 0	4014586366722	HM-Lochsäge für Rohre mit QuickIN PLUS-Aufnahme	95,51	113,66	20	151
6 31 31 465 01 0	4014586366739	HM-Lochsäge für Rohre mit QuickIN PLUS-Aufnahme	104,00	123,76	20	151
6 31 31 468 01 0	4014586366746	HM-Lochsäge für Rohre mit QuickIN PLUS-Aufnahme	110,36	131,33	20	151
6 31 31 605 01 0	4014586334554	HM-Lochsäge für Rohre mit QuickIN PLUS-Aufnahme Ø 7/8 in	45,38	54,00	20	-
6 31 31 606 01 0	4014586334561	HM-Lochsäge für Rohre mit QuickIN PLUS-Aufnahme Ø 15/16 in	45,38	54,00	20	-
6 31 31 607 01 0	4014586334578	HM-Lochsäge für Rohre mit QuickIN PLUS-Aufnahme Ø 1 in	47,05	55,99	20	-
6 31 31 608 01 0	4014586334585	HM-Lochsäge für Rohre mit QuickIN PLUS-Aufnahme Ø 1-1/16 in	47,05	55,99	20	-
6 31 31 609 01 0	4014586334592	HM-Lochsäge für Rohre mit QuickIN PLUS-Aufnahme Ø 1-1/8 in	49,30	58,67	20	-
6 31 31 610 01 0	4014586334608	HM-Lochsäge für Rohre mit QuickIN PLUS-Aufnahme Ø 1-3/16 in	49,30	58,67	20	-
6 31 31 611 01 0	4014586334615	HM-Lochsäge für Rohre mit QuickIN PLUS-Aufnahme Ø 1-1/4 in	56,03	66,68	20	-
6 31 31 612 01 0	4014586334622	HM-Lochsäge für Rohre mit QuickIN PLUS-Aufnahme Ø 1-5/16 in	56,03	66,68	20	-
6 31 31 613 01 0	4014586334639	HM-Lochsäge für Rohre mit QuickIN PLUS-Aufnahme Ø 1-3/8 in	61,62	73,33	20	-
6 31 31 614 01 0	4014586334646	HM-Lochsäge für Rohre mit QuickIN PLUS-Aufnahme Ø 1-7/16 in	66,11	78,67	20	-
6 31 31 615 01 0	4014586334653	HM-Lochsäge für Rohre mit QuickIN PLUS-Aufnahme Ø 1-1/2 in	66,11	78,67	20	-
6 31 31 616 01 0	4014586334660	HM-Lochsäge für Rohre mit QuickIN PLUS-Aufnahme Ø 1-9/16 in	66,11	78,67	20	-
6 31 31 617 01 0	4014586334677	HM-Lochsäge für Rohre mit QuickIN PLUS-Aufnahme Ø 1-5/8 in	75,06	89,32	20	-
6 31 31 618 01 0	4014586334684	HM-Lochsäge für Rohre mit QuickIN PLUS-Aufnahme Ø 1-11/16 in	75,06	89,32	20	-
6 31 31 619 01 0	4014586334691	HM-Lochsäge für Rohre mit QuickIN PLUS-Aufnahme Ø 1-3/4 in	75,06	89,32	20	-
6 31 31 620 01 0	4014586334707	HM-Lochsäge für Rohre mit QuickIN PLUS-Aufnahme Ø 1-13/16 in	81,78	97,32	20	-
6 31 31 621 01 0	4014586334714	HM-Lochsäge für Rohre mit QuickIN PLUS-Aufnahme Ø 1-7/8 in	81,78	97,32	20	-
6 31 31 622 01 0	4014586334721	HM-Lochsäge für Rohre mit QuickIN PLUS-Aufnahme Ø 1-15/16 in	81,78	97,32	20	-
6 31 31 623 01 0	4014586334738	HM-Lochsäge für Rohre mit QuickIN PLUS-Aufnahme Ø 2 in	84,04	100,01	20	-
6 31 31 624 01 0	4014586334745	HM-Lochsäge für Rohre mit QuickIN PLUS-Aufnahme Ø 2-1/16 in	84,04	100,01	20	-
6 31 31 625 01 0	4014586334752	HM-Lochsäge für Rohre mit QuickIN PLUS-Aufnahme Ø 2-1/8 in	84,04	100,01	20	-
6 31 31 626 01 0	4014586366753	HM-Lochsäge für Rohre mit QuickIN PLUS-Aufnahme	106,12	126,28	20	-
6 31 31 627 01 0	4014586366760	HM-Lochsäge für Rohre mit QuickIN PLUS-Aufnahme	122,04	145,23	20	-
6 31 31 628 01 0	4014586366777	HM-Lochsäge für Rohre mit QuickIN PLUS-Aufnahme	137,96	164,17	20	-
6 31 31 629 01 0	4014586366784	HM-Lochsäge für Rohre mit QuickIN PLUS-Aufnahme	143,26	170,48	20	-
6 31 31 630 01 0	4014586366791	HM-Lochsäge für Rohre mit QuickIN PLUS-Aufnahme	148,57	176,80	20	-
6 31 31 631 01 0	4014586366807	HM-Lochsäge für Rohre mit QuickIN PLUS-Aufnahme	159,18	189,42	20	-
6 31 33 119 05 1	4014586611471	HSS-NOVA 25 Kernbohrer Ø 12 x 25 QuickIN	17,39	20,69	20	169
6 31 33 119 05 2	4014586611501	HSS-NOVA 50 Kernbohrer Ø 12 x 25 QuickIN	24,41	29,05	20	170
6 31 33 120 06 7	4014586615578	HSS-DURA 25 Kernbohrer Ø 12 x 25 QuickIN TIN	25,62	30,49	20	171
6 31 33 120 06 8	4014586615639	HSS-DURA 50 Kernbohrer Ø 12 x 50 QuickIN TIN	32,61	38,81	20	172
6 31 33 129 05 1	4014586611815	HSS-NOVA 25 Kernbohrer Ø 13 x 25 QuickIN	17,39	20,69	20	169
6 31 33 129 05 2	4014586611853	HSS-NOVA 50 Kernbohrer Ø 13 x 50 QuickIN	24,41	29,05	20	170
6 31 33 130 06 7	4014586611822	HSS-DURA 25 Kernbohrer Ø 13 x 25 QuickIN TIN	25,62	30,49	20	171
6 31 33 130 06 8	4014586611860	HSS-DURA 50 Kernbohrer Ø 13 x 50 QuickIN TIN	32,61	38,81	20	172
6 31 33 140 05 1	4014586611891	HSS-NOVA 25 Kernbohrer Ø 14 x 25 QuickIN	17,39	20,69	20	169
6 31 33 140 05 2	4014586611938	HSS-NOVA 50 Kernbohrer Ø 14 x 50 QuickIN	24,41	29,05	20	170
6 31 33 140 06 7	4014586611907	HSS-DURA 25 Kernbohrer Ø 14 x 25 QuickIN TIN	25,62	30,49	20	171
6 31 33 140 06 8	4014586611945	HSS-DURA 50 Kernbohrer Ø 14 x 50 QuickIN TIN	32,61	38,81	20	172
6 31 33 150 05 1	4014586612188	HSS-NOVA 25 Kernbohrer Ø 15 x 25 QuickIN	17,39	20,69	20	169
6 31 33 150 05 2	4014586612225	HSS-NOVA 50 Kernbohrer Ø 15 x 50 QuickIN	24,41	29,05	20	170
6 31 33 150 06 7	4014586612195	HSS-DURA 25 Kernbohrer Ø 15 x 25 QuickIN TIN	25,62	30,49	20	171
6 31 33 150 06 8	4014586612232	HSS-DURA 50 Kernbohrer Ø 15 x 50 QuickIN TIN	32,61	38,81	20	172
6 31 33 159 05 1	4014586612263	HSS-NOVA 25 Kernbohrer Ø 16 x 25 QuickIN	17,39	20,69	20	101
6 31 33 159 05 2	4014586612300	HSS-NOVA 50 Kernbohrer Ø 16 x 50 QuickIN	24,41	29,05	20	170
6 31 33 160 06 7	4014586612270	HSS-DURA 25 Kernbohrer Ø 16 x 25 QuickIN TIN	25,62	30,49	20	171
6 31 33 160 06 8	4014586612317	HSS-DURA 50 Kernbohrer Ø 16 x 50 QuickIN TIN	32,61	38,81	20	172
6 31 33 170 05 1	4014586612485	HSS-NOVA 25 Kernbohrer Ø 17 x 25 QuickIN	18,97	22,57	20	169
6 31 33 170 05 2	4014586612522	HSS-NOVA 50 Kernbohrer Ø 17 x 50 QuickIN	26,62	31,68	20	170
6 31 33 170 06 7	4014586612492	HSS-DURA 25 Kernbohrer Ø 17 x 25 QuickIN TIN	27,96	33,27	20	171
6 31 33 170 06 8	4014586612539	HSS-DURA 50 Kernbohrer Ø 17 x 50 QuickIN TIN	34,96	41,60	20	172
6 31 33 180 05 1	4014586612560	HSS-NOVA 25 Kernbohrer Ø 18 x 25 QuickIN	18,97	22,57	20	169
6 31 33 180 05 2	4014586612607	HSS-NOVA 50 Kernbohrer Ø 18 x 50 QuickIN	26,62	31,68	20	170
6 31 33 180 06 7	4014586612577	HSS-DURA 25 Kernbohrer Ø 18 x 25 QuickIN TIN	27,96	33,27	20	171



Bestellnummer	EAN	Benennung	Preis Euro zzgl. MwSt.	Preis Euro inkl. MwSt.	PK	Seite
6 31 33 180 06 8	4014586612614	HSS-DURA 50 Kernbohrer Ø 18 x 50 QuickIN TIN	34,96	41,60	20	172
6 31 33 189 05 1	4014586612713	HSS-NOVA 25 Kernbohrer Ø 19 x 25 QuickIN	18,97	22,57	20	169
6 31 33 189 05 2	4014586612751	HSS-NOVA 50 Kernbohrer Ø 19 x 50 QuickIN	26,62	31,68	20	107
6 31 33 190 06 7	4014586612720	HSS-DURA 25 Kernbohrer Ø 19 x 25 QuickIN TIN	27,96	33,27	20	171
6 31 33 190 06 8	4014586612768	HSS-DURA 50 Kernbohrer Ø 19 x 50 QuickIN TIN	34,96	41,60	20	172
6 31 33 199 05 2	4014586612904	HSS-NOVA 50 Kernbohrer Ø 20 x 50 QuickIN	31,07	36,97	20	170
6 31 33 199 06 3	4014586612874	HSS-NOVA 25 Kernbohrer Ø 20 x 25 QuickIN	22,14	26,35	20	169
6 31 33 200 06 7	4014586612867	HSS-DURA 25 Kernbohrer Ø 20 x 25 QuickIN TIN	31,45	37,43	20	171
6 31 33 200 06 8	4014586612911	HSS-DURA 50 Kernbohrer Ø 20 x 50 QuickIN TIN	39,62	47,15	20	172
6 31 33 210 05 1	4014586613123	HSS-NOVA 25 Kernbohrer Ø 21 x 25 QuickIN	22,14	26,35	20	169
6 31 33 210 05 2	4014586613161	HSS-NOVA 50 Kernbohrer Ø 21 x 50 QuickIN	31,07	36,97	20	170
6 31 33 210 06 7	4014586613130	HSS-DURA 25 Kernbohrer Ø 21 x 25 QuickIN TIN	31,45	37,43	20	171
6 31 33 210 06 8	4014586613178	HSS-DURA 50 Kernbohrer Ø 21 x 50 QuickIN TIN	39,62	47,15	20	172
6 31 33 219 05 1	4014586613215	HSS-NOVA 25 Kernbohrer Ø 22 x 25 QuickIN	22,14	26,35	20	169
6 31 33 219 05 2	4014586613253	HSS-NOVA 50 Kernbohrer Ø 22 x 50 QuickIN	31,07	36,97	20	170
6 31 33 220 06 7	4014586613222	HSS-DURA 25 Kernbohrer Ø 22 x 25 QuickIN TIN	31,45	37,43	20	171
6 31 33 220 06 8	4014586613260	HSS-DURA 50 Kernbohrer Ø 22 x 50 QuickIN TIN	39,62	47,15	20	172
6 31 33 229 05 1	4014586613406	HSS-NOVA 25 Kernbohrer Ø 23 x 25 QuickIN	25,31	30,12	20	169
6 31 33 229 05 2	4014586613444	HSS-NOVA 50 Kernbohrer Ø 23 x 50 QuickIN	31,07	36,97	20	170
6 31 33 230 06 7	4014586613413	HSS-DURA 25 Kernbohrer Ø 23 x 25 QuickIN TIN	38,44	45,74	20	171
6 31 33 230 06 8	4014586613451	HSS-DURA 50 Kernbohrer Ø 23 x 50 QuickIN TIN	46,60	55,45	20	172
6 31 33 240 05 1	4014586613499	HSS-NOVA 25 Kernbohrer Ø 24 x 25 QuickIN	25,31	30,12	20	169
6 31 33 240 05 2	4014586613536	HSS-NOVA 50 Kernbohrer Ø 24 x 50 QuickIN	33,29	39,62	20	170
6 31 33 240 06 7	4014586613505	HSS-DURA 25 Kernbohrer Ø 24 x 25 QuickIN TIN	38,44	45,74	20	171
6 31 33 240 06 8	4014586613543	HSS-DURA 50 Kernbohrer Ø 24 x 50 QuickIN TIN	46,60	55,45	20	172
6 31 33 250 05 1	4014586613635	HSS-NOVA 25 Kernbohrer Ø 25 x 25 QuickIN	25,31	30,12	20	169
6 31 33 250 05 2	4014586613673	HSS-NOVA 50 Kernbohrer Ø 25 x 50 QuickIN	37,73	44,90	20	170
6 31 33 250 06 7	4014586613642	HSS-DURA 25 Kernbohrer Ø 25 x 25 QuickIN TIN	38,44	45,74	20	171
6 31 33 250 06 8	4014586613680	HSS-DURA 50 Kernbohrer Ø 25 x 50 QuickIN TIN	46,60	55,45	20	172
6 31 33 259 05 1	4014586613727	HSS-NOVA 25 Kernbohrer Ø 26 x 25 QuickIN	29,52	35,13	20	169
6 31 33 259 05 2	4014586613765	HSS-NOVA 50 Kernbohrer Ø 26 x 50 QuickIN	37,73	44,90	20	150
6 31 33 260 06 7	4014586613734	HSS-DURA 25 Kernbohrer Ø 26 x 25 QuickIN TIN	41,94	49,91	20	171
6 31 33 260 06 8	4014586613772	HSS-DURA 50 Kernbohrer Ø 26 x 50 QuickIN TIN	52,43	62,39	20	172
6 31 33 270 05 1	4014586613819	HSS-NOVA 25 Kernbohrer Ø 27 x 25 QuickIN	29,52	35,13	20	169
6 31 33 270 05 2	4014586613857	HSS-NOVA 50 Kernbohrer Ø 27 x 50 QuickIN	37,73	44,90	20	170
6 31 33 270 06 7	4014586613826	HSS-DURA 25 Kernbohrer Ø 27 x 25 QuickIN TIN	41,94	49,91	20	171
6 31 33 270 06 8	4014586613864	HSS-DURA 50 Kernbohrer Ø 27 x 50 QuickIN TIN	52,43	62,39	20	172
6 31 33 279 05 1	4014586613901	HSS-NOVA 25 Kernbohrer Ø 28 x 25 QuickIN	31,63	37,64	20	169
6 31 33 279 05 2	4014586613949	HSS-NOVA 50 Kernbohrer Ø 28 x 50 QuickIN	44,38	52,81	20	170
6 31 33 280 06 7	4014586613918	HSS-DURA 25 Kernbohrer Ø 28 x 25 QuickIN TIN	45,43	54,06	20	171
6 31 33 280 06 8	4014586613956	HSS-DURA 50 Kernbohrer Ø 28 x 50 QuickIN TIN	57,09	67,94	20	172
6 31 33 285 05 1	4014586611198	HSS-NOVA 1 in Kernbohrer Ø 1-1/8 in x 1 in QuickIN	36,89	43,90	20	-
6 31 33 289 05 1	4014586613994	HSS-NOVA 25 Kernbohrer Ø 29 x 25 QuickIN	31,63	37,64	20	169
6 31 33 289 05 2	4014586614038	HSS-NOVA 50 Kernbohrer Ø 29 x 50 QuickIN	44,38	52,81	20	170
6 31 33 290 06 7	4014586614007	HSS-DURA 25 Kernbohrer Ø 29 x 25 QuickIN TIN	45,43	54,06	20	171
6 31 33 290 06 8	4014586614045	HSS-DURA 50 Kernbohrer Ø 29 x 50 QuickIN TIN	57,09	67,94	20	172
6 31 33 299 05 1	4014586614229	HSS-NOVA 25 Kernbohrer Ø 30 x 25 QuickIN	33,74	40,15	20	169
6 31 33 299 05 2	4014586614267	HSS-NOVA 50 Kernbohrer Ø 30 x 50 QuickIN	44,38	52,81	20	170
6 31 33 300 06 7	4014586614236	HSS-DURA 25 Kernbohrer Ø 30 x 25 QuickIN TIN	50,09	59,61	20	171
6 31 33 300 06 8	4014586614274	HSS-DURA 50 Kernbohrer Ø 30 x 50 QuickIN TIN	62,91	74,86	20	172
6 31 33 309 05 1	4014586614311	HSS-NOVA 25 Kernbohrer Ø 31 x 25 QuickIN	33,74	40,15	20	169
6 31 33 309 05 2	4014586614359	HSS-NOVA 50 Kernbohrer Ø 31 x 50 QuickIN	49,93	59,42	20	170
6 31 33 310 06 7	4014586614328	HSS-DURA 25 Kernbohrer Ø 31 x 25 QuickIN TIN	50,09	59,61	20	171
6 31 33 310 06 8	4014586614366	HSS-DURA 50 Kernbohrer Ø 31 x 50 QuickIN TIN	62,91	74,86	20	172
6 31 33 319 05 1	4014586614397	HSS-NOVA 25 Kernbohrer Ø 32 x 25 QuickIN	39,00	46,41	20	169
6 31 33 319 05 2	4014586614434	HSS-NOVA 50 Kernbohrer Ø 32 x 50 QuickIN	49,93	59,42	20	170
6 31 33 320 06 7	4014586614403	HSS-DURA 25 Kernbohrer Ø 32 x 25 QuickIN TIN	57,09	67,94	20	171
6 31 33 320 06 8	4014586614441	HSS-DURA 50 Kernbohrer Ø 32 x 50 QuickIN TIN	71,07	84,57	20	172
6 31 33 329 05 1	4014586614489	HSS-NOVA 25 Kernbohrer Ø 33 x 25 QuickIN	39,00	46,41	20	169
6 31 33 329 05 2	4014586614526	HSS-NOVA 50 Kernbohrer Ø 33 x 50 QuickIN	55,49	66,03	20	170
6 31 33 330 06 7	4014586614496	HSS-DURA 25 Kernbohrer Ø 33 x 25 QuickIN TIN	57,09	67,94	20	171
6 31 33 330 06 8	4014586614533	HSS-DURA 50 Kernbohrer Ø 33 x 50 QuickIN TIN	71,07	84,57	20	172
6 31 33 339 05 1	4014586614564	HSS-NOVA 25 Kernbohrer Ø 34 x 25 QuickIN	44,26	52,67	20	169
6 31 33 339 05 2	4014586614601	HSS-NOVA 50 Kernbohrer Ø 34 x 50 QuickIN	55,49	66,03	20	170
6 31 33 340 06 7	4014586614571	HSS-DURA 25 Kernbohrer Ø 34 x 25 QuickIN TIN	62,91	74,86	20	171
6 31 33 340 06 8	4014586614618	HSS-DURA 50 Kernbohrer Ø 34 x 50 QuickIN TIN	79,20	94,25	20	172
6 31 33 350 05 1	4014586614649	HSS-NOVA 25 Kernbohrer Ø 35 x 25 QuickIN	44,26	52,67	20	169
6 31 33 350 05 2	4014586614687	HSS-NOVA 50 Kernbohrer Ø 35 x 50 QuickIN	55,49	66,03	20	170
6 31 33 350 06 7	4014586614656	HSS-DURA 25 Kernbohrer Ø 35 x 25 QuickIN TIN	62,91	74,86	20	171
6 31 33 350 06 8	4014586614694	HSS-DURA 50 Kernbohrer Ø 35 x 50 QuickIN TIN	79,20	94,25	20	172
6 31 33 359 05 1	4014586614731	HSS-NOVA 25 Kernbohrer Ø 36 x 25 QuickIN	44,26	52,67	20	169
6 31 33 359 05 2	4014586614779	HSS-NOVA 50 Kernbohrer Ø 36 x 50 QuickIN	63,24	75,26	20	170
6 31 33 360 06 7	4014586614748	HSS-DURA 25 Kernbohrer Ø 36 x 25 QuickIN TIN	62,91	74,86	20	171
6 31 33 360 06 8	4014586614786	HSS-DURA 50 Kernbohrer Ø 36 x 50 QuickIN TIN	79,20	94,25	20	172
6 31 33 369 05 1	4014586614823	HSS-NOVA 25 Kernbohrer Ø 37 x 25 QuickIN	51,64	61,45	20	169
6 31 33 369 05 2	4014586614861	HSS-NOVA 50 Kernbohrer Ø 37 x 50 QuickIN	63,24	75,26	20	170

Zubehör in numerischer Reihenfolge

Bestellnummer	EAN	Benennung	Preis Euro zzgl. MwSt.	Preis Euro inkl. MwSt.	PK	Seite
6 31 33 370 06 7	4014586614830	HSS-DURA 25 Kernbohrer Ø 37 x 25 QuickIN TIN	71,07	84,57	20	171
6 31 33 370 06 8	4014586614878	HSS-DURA 50 Kernbohrer Ø 37 x 50 QuickIN TIN	88,54	105,36	20	172
6 31 33 379 05 1	4014586614908	HSS-NOVA 25 Kernbohrer Ø 38 x 25 QuickIN	51,64	61,45	20	170
6 31 33 379 05 2	4014586614946	HSS-NOVA 50 Kernbohrer Ø 38 x 50 QuickIN	63,24	75,26	20	170
6 31 33 380 06 7	4014586614915	HSS-DURA 25 Kernbohrer Ø 38 x 25 QuickIN TIN	71,07	84,57	20	171
6 31 33 380 06 8	4014586614953	HSS-DURA 50 Kernbohrer Ø 38 x 50 QuickIN TIN	88,54	105,36	20	172
6 31 33 389 05 1	4014586614984	HSS-NOVA 25 Kernbohrer Ø 39 x 25 QuickIN	51,64	61,45	20	170
6 31 33 389 05 2	4014586615028	HSS-NOVA 50 Kernbohrer Ø 39 x 50 QuickIN	72,12	85,82	20	170
6 31 33 390 06 7	4014586614991	HSS-DURA 25 Kernbohrer Ø 39 x 25 QuickIN TIN	71,07	84,57	20	171
6 31 33 390 06 8	4014586615035	HSS-DURA 50 Kernbohrer Ø 39 x 50 QuickIN TIN	88,54	105,36	20	172
6 31 33 399 05 1	4014586615066	HSS-NOVA 25 Kernbohrer Ø 40 x 25 QuickIN	57,97	68,98	20	170
6 31 33 399 05 2	4014586615103	HSS-NOVA 50 Kernbohrer Ø 40 x 50 QuickIN	72,12	85,82	20	170
6 31 33 400 06 7	4014586615073	HSS-DURA 25 Kernbohrer Ø 40 x 25 QuickIN TIN	79,20	94,25	20	171
6 31 33 400 06 8	4014586615110	HSS-DURA 50 Kernbohrer Ø 40 x 50 QuickIN TIN	99,02	117,83	20	172
6 31 33 409 05 1	4014586615158	HSS-NOVA 25 Kernbohrer Ø 41 x 25 QuickIN	57,97	68,98	20	170
6 31 33 409 05 2	4014586615196	HSS-NOVA 50 Kernbohrer Ø 41 x 50 QuickIN	77,66	92,42	20	170
6 31 33 410 06 7	4014586615165	HSS-DURA 25 Kernbohrer Ø 41 x 25 QuickIN TIN	79,20	94,25	20	171
6 31 33 410 06 8	4014586615202	HSS-DURA 50 Kernbohrer Ø 41 x 50 QuickIN TIN	99,02	117,83	20	172
6 31 33 420 05 1	4014586615233	HSS-NOVA 25 Kernbohrer Ø 42 x 25 QuickIN	63,24	75,26	20	170
6 31 33 420 05 2	4014586615271	HSS-NOVA 50 Kernbohrer Ø 42 x 50 QuickIN	84,32	100,34	20	170
6 31 33 420 06 7	4014586615240	HSS-DURA 25 Kernbohrer Ø 42 x 25 QuickIN TIN	86,21	102,59	20	171
6 31 33 420 06 8	4014586615288	HSS-DURA 50 Kernbohrer Ø 42 x 50 QuickIN TIN	108,33	128,91	20	172
6 31 33 429 05 1	4014586615318	HSS-NOVA 25 Kernbohrer Ø 43 x 25 QuickIN	63,24	75,26	20	170
6 31 33 429 05 2	4014586615356	HSS-NOVA 50 Kernbohrer Ø 43 x 50 QuickIN	84,32	100,34	20	170
6 31 33 430 06 7	4014586615325	HSS-DURA 25 Kernbohrer Ø 43 x 25 QuickIN TIN	86,21	102,59	20	171
6 31 33 430 06 8	4014586615363	HSS-DURA 50 Kernbohrer Ø 43 x 50 QuickIN TIN	108,33	128,91	20	172
6 31 33 439 05 1	4014586615394	HSS-NOVA 25 Kernbohrer Ø 44 x 25 QuickIN	66,41	79,03	20	170
6 31 33 439 05 2	4014586615431	HSS-NOVA 50 Kernbohrer Ø 44 x 50 QuickIN	84,32	100,34	20	170
6 31 33 440 06 7	4014586615400	HSS-DURA 25 Kernbohrer Ø 44 x 25 QuickIN TIN	92,02	109,50	20	171
6 31 33 440 06 8	4014586615448	HSS-DURA 50 Kernbohrer Ø 44 x 50 QuickIN TIN	116,50	138,64	20	172
6 31 33 449 05 1	4014586615479	HSS-NOVA 25 Kernbohrer Ø 45 x 25 QuickIN	66,41	79,03	20	170
6 31 33 449 05 2	4014586615516	HSS-NOVA 50 Kernbohrer Ø 45 x 50 QuickIN	88,76	105,62	20	170
6 31 33 450 06 7	4014586615486	HSS-DURA 25 Kernbohrer Ø 45 x 25 QuickIN TIN	92,02	109,50	20	171
6 31 33 450 06 8	4014586615523	HSS-DURA 50 Kernbohrer Ø 45 x 50 QuickIN TIN	116,50	138,64	20	172
6 31 33 459 05 1	4014586615561	HSS-NOVA 25 Kernbohrer Ø 46 x 25 QuickIN	75,90	90,32	20	170
6 31 33 459 05 2	4014586615622	HSS-NOVA 50 Kernbohrer Ø 46 x 50 QuickIN	97,63	116,18	20	170
6 31 33 460 06 7	4014586615585	HSS-DURA 25 Kernbohrer Ø 46 x 25 QuickIN TIN	102,51	121,99	20	171
6 31 33 460 06 8	4014586615646	HSS-DURA 50 Kernbohrer Ø 46 x 50 QuickIN TIN	130,49	155,28	20	172
6 31 33 469 05 1	4014586615684	HSS-NOVA 25 Kernbohrer Ø 47 x 25 QuickIN	75,90	90,32	20	170
6 31 33 469 05 2	4014586615721	HSS-NOVA 50 Kernbohrer Ø 47 x 50 QuickIN	97,63	116,18	20	170
6 31 33 470 06 7	4014586615691	HSS-DURA 25 Kernbohrer Ø 47 x 25 QuickIN TIN	102,51	121,99	20	171
6 31 33 470 06 8	4014586615738	HSS-DURA 50 Kernbohrer Ø 47 x 50 QuickIN TIN	130,49	155,28	20	172
6 31 33 479 05 1	4014586615769	HSS-NOVA 25 Kernbohrer Ø 48 x 25 QuickIN	79,05	94,07	20	170
6 31 33 479 05 2	4014586615806	HSS-NOVA 50 Kernbohrer Ø 48 x 50 QuickIN	102,07	121,46	20	170
6 31 33 480 06 7	4014586615776	HSS-DURA 25 Kernbohrer Ø 48 x 25 QuickIN TIN	111,84	133,09	20	171
6 31 33 480 06 8	4014586615813	HSS-DURA 50 Kernbohrer Ø 48 x 50 QuickIN TIN	139,79	166,35	20	172
6 31 33 489 05 1	4014586615844	HSS-NOVA 25 Kernbohrer Ø 49 x 25 QuickIN	79,05	94,07	20	170
6 31 33 489 05 2	4014586615882	HSS-NOVA 50 Kernbohrer Ø 49 x 50 QuickIN	102,07	121,46	20	170
6 31 33 490 06 7	4014586615851	HSS-DURA 25 Kernbohrer Ø 49 x 25 QuickIN TIN	111,84	133,09	20	171
6 31 33 490 06 8	4014586615899	HSS-DURA 50 Kernbohrer Ø 49 x 50 QuickIN TIN	139,79	166,35	20	172
6 31 33 499 05 1	4014586615981	HSS-NOVA 25 Kernbohrer Ø 50 x 25 QuickIN	79,05	94,07	20	170
6 31 33 499 05 2	4014586616018	HSS-NOVA 50 Kernbohrer Ø 50 x 50 QuickIN	105,41	125,44	20	170
6 31 33 500 06 7	4014586615592	HSS-DURA 25 Kernbohrer Ø 50 x 25 QuickIN TIN	111,84	133,09	20	171
6 31 33 500 06 8	4014586615653	HSS-DURA 50 Kernbohrer Ø 50 x 50 QuickIN TIN	139,79	166,35	20	172
6 31 33 999 01 0	40145866175571	Zubehörset Best. von Kernbohrer HSS NOVA 50 QI 12,14,16,18,20,22 mm	158,12	188,16	20	169
6 31 34 120 05 1	4014586611457	HSS-NOVA 25 Kernbohrer Ø 12 x 25 Weldon	17,39	20,69	20	156
6 31 34 120 05 2	4014586611488	HSS-NOVA 50 Kernbohrer Ø 12 x 50 Weldon	24,41	29,05	20	156
6 31 34 120 07 5	4014586611464	HSS-DURA 25 Kernbohrer Ø 12 x 25 Weldon TIN	25,62	30,49	20	157
6 31 34 120 07 6	4014586611495	HSS-DURA 50 Kernbohrer Ø 12 x 50 Weldon TIN	32,61	38,81	20	158
6 31 34 130 05 1	4014586611792	HSS-NOVA 25 Kernbohrer Ø 13 x 25 Weldon	17,39	20,69	20	156
6 31 34 130 05 2	4014586611839	HSS-NOVA 50 Kernbohrer Ø 13 x 50 Weldon	24,41	29,05	20	156
6 31 34 130 07 5	4014586611808	HSS-DURA 25 Kernbohrer Ø 13 x 25 Weldon TIN	25,62	30,49	20	157
6 31 34 130 07 6	4014586611846	HSS-DURA 50 Kernbohrer Ø 13 x 50 Weldon TIN	32,61	38,81	20	158
6 31 34 140 05 1	4014586611877	HSS-NOVA 25 Kernbohrer Ø 14 x 25 Weldon	17,39	20,69	20	156
6 31 34 140 05 2	4014586611914	HSS-NOVA 50 Kernbohrer Ø 14 x 50 Weldon	24,41	29,05	20	156
6 31 34 140 07 5	4014586611884	HSS-DURA 25 Kernbohrer Ø 14 x 25 Weldon TIN	25,62	30,49	20	157
6 31 34 140 07 6	4014586611921	HSS-DURA 50 Kernbohrer Ø 14 x 50 Weldon TIN	32,61	38,81	20	158
6 31 34 150 05 1	4014586612164	HSS-NOVA 25 Kernbohrer Ø 15 x 25 Weldon	17,39	20,69	20	156
6 31 34 150 05 2	4014586612201	HSS-NOVA 50 Kernbohrer Ø 15 x 50 Weldon	24,41	29,05	20	156
6 31 34 150 07 5	4014586612171	HSS-DURA 25 Kernbohrer Ø 15 x 25 Weldon TIN	25,62	30,49	20	157
6 31 34 150 07 6	4014586612218	HSS-DURA 50 Kernbohrer Ø 15 x 50 Weldon TIN	32,61	38,81	20	158
6 31 34 160 05 1	4014586612249	HSS-NOVA 25 Kernbohrer Ø 16 x 25 Weldon	17,39	20,69	20	156
6 31 34 160 05 2	4014586612287	HSS-NOVA 50 Kernbohrer Ø 16 x 50 Weldon	24,41	29,05	20	156
6 31 34 160 07 5	4014586612256	HSS-DURA 25 Kernbohrer Ø 16 x 25 Weldon TIN	25,62	30,49	20	157
6 31 34 160 07 6	4014586612294	HSS-DURA 50 Kernbohrer Ø 16 x 50 Weldon TIN	32,61	38,81	20	158
6 31 34 170 05 1	4014586612461	HSS-NOVA 25 Kernbohrer Ø 17 x 25 Weldon	18,97	22,57	20	156

Bestellnummer	EAN	Benennung	Preis Euro zzgl. MwSt.	Preis Euro inkl. MwSt.	PK	Seite
6 31 34 170 05 2	4014586612508	HSS-NOVA 50 Kernbohrer Ø 17 x 50 Weldon	26,62	31,68	20	156
6 31 34 170 07 5	4014586612478	HSS-DURA 25 Kernbohrer Ø 17 x 25 Weldon TIN	27,96	33,27	20	157
6 31 34 170 07 6	4014586612515	HSS-DURA 50 Kernbohrer Ø 17 x 50 Weldon TIN	34,96	41,60	20	158
6 31 34 180 05 1	4014586612546	HSS-NOVA 25 Kernbohrer Ø 18 x 25 Weldon	18,97	22,57	20	156
6 31 34 180 05 2	4014586612584	HSS-NOVA 50 Kernbohrer Ø 18 x 50 Weldon	26,62	31,68	20	156
6 31 34 180 07 5	4014586612553	HSS-DURA 25 Kernbohrer Ø 18 x 25 Weldon TIN	27,96	33,27	20	157
6 31 34 180 07 6	4014586612591	HSS-DURA 50 Kernbohrer Ø 18 x 50 Weldon TIN	34,96	41,60	20	158
6 31 34 190 05 1	4014586612690	HSS-NOVA 25 Kernbohrer Ø 19 x 25 Weldon	18,97	22,57	20	156
6 31 34 190 05 2	4014586612737	HSS-NOVA 50 Kernbohrer Ø 19 x 50 Weldon	26,62	31,68	20	156
6 31 34 190 05 3	4014586612775	HSS-NOVA 75 Kernbohrer Ø 19 x 75 Weldon	57,15	68,01	20	157
6 31 34 190 07 5	4014586612706	HSS-DURA 25 Kernbohrer Ø 19 x 25 Weldon TIN	27,96	33,27	20	157
6 31 34 190 07 6	4014586612744	HSS-DURA 50 Kernbohrer Ø 19 x 50 Weldon TIN	34,96	41,60	20	158
6 31 34 200 05 1	4014586612843	HSS-NOVA 25 Kernbohrer Ø 20 x 25 Weldon	22,14	26,35	20	156
6 31 34 200 05 2	4014586612881	HSS-NOVA 50 Kernbohrer Ø 20 x 50 Weldon	31,07	36,97	20	156
6 31 34 200 05 3	4014586612928	HSS-NOVA 75 Kernbohrer Ø 20 x 75 Weldon	57,15	68,01	20	157
6 31 34 200 07 5	4014586612850	HSS-DURA 25 Kernbohrer Ø 20 x 25 Weldon TIN	31,45	37,43	20	157
6 31 34 200 07 6	4014586612898	HSS-DURA 50 Kernbohrer Ø 20 x 50 Weldon TIN	39,62	47,15	20	158
6 31 34 210 05 1	4014586613109	HSS-NOVA 25 Kernbohrer Ø 21 x 25 Weldon	22,14	26,35	20	156
6 31 34 210 05 2	4014586613147	HSS-NOVA 50 Kernbohrer Ø 21 x 50 Weldon	31,07	36,97	20	156
6 31 34 210 05 3	4014586613185	HSS-NOVA 75 Kernbohrer Ø 21 x 75 Weldon	61,71	73,43	20	157
6 31 34 210 07 5	4014586613116	HSS-DURA 25 Kernbohrer Ø 21 x 25 Weldon TIN	31,45	37,43	20	157
6 31 34 210 07 6	4014586613154	HSS-DURA 50 Kernbohrer Ø 21 x 50 Weldon TIN	39,62	47,15	20	158
6 31 34 220 05 1	4014586613192	HSS-NOVA 25 Kernbohrer Ø 22 x 25 Weldon	22,14	26,35	20	156
6 31 34 220 05 2	4014586613239	HSS-NOVA 50 Kernbohrer Ø 22 x 50 Weldon	31,07	36,97	20	156
6 31 34 220 05 3	4014586613277	HSS-NOVA 75 Kernbohrer Ø 22 x 75 Weldon	61,71	73,43	20	157
6 31 34 220 07 5	4014586613208	HSS-DURA 25 Kernbohrer Ø 22 x 25 Weldon TIN	31,45	37,43	20	157
6 31 34 220 07 6	4014586613246	HSS-DURA 50 Kernbohrer Ø 22 x 50 Weldon TIN	39,62	47,15	20	158
6 31 34 230 05 1	4014586613383	HSS-NOVA 25 Kernbohrer Ø 23 x 25 Weldon	25,31	30,12	20	156
6 31 34 230 05 2	4014586613420	HSS-NOVA 50 Kernbohrer Ø 23 x 50 Weldon	31,07	36,97	20	156
6 31 34 230 05 3	4014586613468	HSS-NOVA 75 Kernbohrer Ø 23 x 75 Weldon	61,71	73,43	20	157
6 31 34 230 07 5	4014586613390	HSS-DURA 25 Kernbohrer Ø 23 x 25 Weldon TIN	38,44	45,74	20	157
6 31 34 230 07 6	4014586613437	HSS-DURA 50 Kernbohrer Ø 23 x 50 Weldon TIN	46,60	55,45	20	158
6 31 34 240 05 1	4014586613475	HSS-NOVA 25 Kernbohrer Ø 24 x 25 Weldon	25,31	30,12	20	156
6 31 34 240 05 2	4014586613512	HSS-NOVA 50 Kernbohrer Ø 24 x 50 Weldon	33,29	39,62	20	156
6 31 34 240 05 3	4014586613550	HSS-NOVA 75 Kernbohrer Ø 24 x 75 Weldon	61,71	73,43	20	157
6 31 34 240 07 5	4014586613482	HSS-DURA 25 Kernbohrer Ø 24 x 25 Weldon TIN	38,44	45,74	20	157
6 31 34 240 07 6	4014586613529	HSS-DURA 50 Kernbohrer Ø 24 x 50 Weldon TIN	46,60	55,45	20	158
6 31 34 250 05 1	4014586613611	HSS-NOVA 25 Kernbohrer Ø 25 x 25 Weldon	25,31	30,12	20	156
6 31 34 250 05 2	4014586613659	HSS-NOVA 50 Kernbohrer Ø 25 x 50 Weldon	37,73	44,90	20	156
6 31 34 250 05 3	4014586613697	HSS-NOVA 75 Kernbohrer Ø 25 x 75 Weldon	72,00	85,68	20	157
6 31 34 250 07 5	4014586613628	HSS-DURA 25 Kernbohrer Ø 25 x 25 Weldon TIN	38,44	45,74	20	157
6 31 34 250 07 6	4014586613666	HSS-DURA 50 Kernbohrer Ø 25 x 50 Weldon TIN	46,60	55,45	20	158
6 31 34 260 05 1	4014586613703	HSS-NOVA 25 Kernbohrer Ø 26 x 25 Weldon	29,52	35,13	20	156
6 31 34 260 05 2	4014586613741	HSS-NOVA 50 Kernbohrer Ø 26 x 50 Weldon	37,73	44,90	20	156
6 31 34 260 05 3	4014586613789	HSS-NOVA 75 Kernbohrer Ø 26 x 75 Weldon	72,00	85,68	20	157
6 31 34 260 07 5	4014586613710	HSS-DURA 25 Kernbohrer Ø 26 x 25 Weldon TIN	41,94	49,91	20	157
6 31 34 260 07 6	4014586613758	HSS-DURA 50 Kernbohrer Ø 26 x 50 Weldon TIN	52,43	62,39	20	158
6 31 34 270 05 1	4014586613796	HSS-NOVA 25 Kernbohrer Ø 27 x 25 Weldon	29,52	35,13	20	156
6 31 34 270 05 2	4014586613833	HSS-NOVA 50 Kernbohrer Ø 27 x 50 Weldon	37,73	44,90	20	156
6 31 34 270 05 3	4014586613871	HSS-NOVA 75 Kernbohrer Ø 27 x 75 Weldon	72,00	85,68	20	157
6 31 34 270 07 5	4014586613802	HSS-DURA 25 Kernbohrer Ø 27 x 25 Weldon TIN	41,94	49,91	20	157
6 31 34 270 07 6	4014586613840	HSS-DURA 50 Kernbohrer Ø 27 x 50 Weldon TIN	52,43	62,39	20	158
6 31 34 280 05 1	4014586613888	HSS-NOVA 25 Kernbohrer Ø 28 x 25 Weldon	31,63	37,64	20	156
6 31 34 280 05 2	4014586613925	HSS-NOVA 50 Kernbohrer Ø 28 x 50 Weldon	44,38	52,81	20	156
6 31 34 280 05 3	4014586613963	HSS-NOVA 75 Kernbohrer Ø 28 x 75 Weldon	80,01	95,21	20	157
6 31 34 280 07 5	4014586613895	HSS-DURA 25 Kernbohrer Ø 28 x 25 Weldon TIN	45,43	54,06	20	157
6 31 34 280 07 6	4014586613932	HSS-DURA 50 Kernbohrer Ø 28 x 50 Weldon TIN	57,09	67,94	20	158
6 31 34 290 05 1	4014586613970	HSS-NOVA 25 Kernbohrer Ø 29 x 25 Weldon	31,63	37,64	20	156
6 31 34 290 05 2	4014586614014	HSS-NOVA 50 Kernbohrer Ø 29 x 50 Weldon	44,38	52,81	20	156
6 31 34 290 05 3	4014586614052	HSS-NOVA 75 Kernbohrer Ø 29 x 75 Weldon	80,01	95,21	20	157
6 31 34 290 07 5	4014586613987	HSS-DURA 25 Kernbohrer Ø 29 x 25 Weldon TIN	45,43	54,06	20	157
6 31 34 290 07 6	4014586614021	HSS-DURA 50 Kernbohrer Ø 29 x 50 Weldon TIN	57,09	67,94	20	158
6 31 34 300 05 1	4014586614205	HSS-NOVA 25 Kernbohrer Ø 30 x 25 Weldon	33,74	40,15	20	156
6 31 34 300 05 2	4014586614243	HSS-NOVA 50 Kernbohrer Ø 30 x 50 Weldon	44,38	52,81	20	156
6 31 34 300 05 3	4014586614281	HSS-NOVA 75 Kernbohrer Ø 30 x 75 Weldon	92,57	110,16	20	157
6 31 34 300 07 5	4014586614212	HSS-DURA 25 Kernbohrer Ø 30 x 25 Weldon TIN	50,09	59,61	20	157
6 31 34 300 07 6	4014586614250	HSS-DURA 50 Kernbohrer Ø 30 x 50 Weldon TIN	62,91	74,86	20	158
6 31 34 310 05 1	4014586614298	HSS-NOVA 25 Kernbohrer Ø 31 x 25 Weldon	33,74	40,15	20	156
6 31 34 310 05 2	4014586614335	HSS-NOVA 50 Kernbohrer Ø 31 x 50 Weldon	49,93	59,42	20	156
6 31 34 310 07 5	4014586614304	HSS-DURA 25 Kernbohrer Ø 31 x 25 Weldon TIN	50,09	59,61	20	157
6 31 34 310 07 6	4014586614342	HSS-DURA 50 Kernbohrer Ø 31 x 50 Weldon TIN	62,91	74,86	20	158
6 31 34 320 05 1	4014586614373	HSS-NOVA 25 Kernbohrer Ø 32 x 25 Weldon	39,00	46,41	20	156
6 31 34 320 05 2	4014586614410	HSS-NOVA 50 Kernbohrer Ø 32 x 50 Weldon	49,93	59,42	20	156
6 31 34 320 05 3	4014586614458	HSS-NOVA 75 Kernbohrer Ø 32 x 75 Weldon	92,57	110,16	20	157
6 31 34 320 07 5	4014586614380	HSS-DURA 25 Kernbohrer Ø 32 x 25 Weldon TIN	57,09	67,94	20	157
6 31 34 320 07 6	4014586614427	HSS-DURA 50 Kernbohrer Ø 32 x 50 Weldon TIN	71,07	84,57	20	158

Zubehör in numerischer Reihenfolge

Bestellnummer	EAN	Benennung	Preis Euro zzgl. MwSt.	Preis Euro inkl. MwSt.	PK	Seite
6 31 34 330 05 1	4014586614465	HSS-NOVA 25 Kernbohrer Ø 33 x 25 Weldon	39,00	46,41	20	156
6 31 34 330 05 2	4014586614502	HSS-NOVA 50 Kernbohrer Ø 33 x 50 Weldon	55,49	66,03	20	156
6 31 34 330 07 5	4014586614472	HSS-DURA 25 Kernbohrer Ø 33 x 25 Weldon TIN	57,09	67,94	20	157
6 31 34 330 07 6	4014586614519	HSS-DURA 50 Kernbohrer Ø 33 x 50 Weldon TIN	71,07	84,57	20	158
6 31 34 340 05 1	4014586614540	HSS-NOVA 25 Kernbohrer Ø 34 x 25 Weldon	44,26	52,67	20	156
6 31 34 340 05 2	4014586614588	HSS-NOVA 50 Kernbohrer Ø 34 x 50 Weldon	55,49	66,03	20	156
6 31 34 340 07 5	4014586614557	HSS-DURA 25 Kernbohrer Ø 34 x 25 Weldon TIN	62,91	74,86	20	157
6 31 34 340 07 6	4014586614595	HSS-DURA 50 Kernbohrer Ø 34 x 50 Weldon TIN	79,20	94,25	20	158
6 31 34 350 05 1	4014586614625	HSS-NOVA 25 Kernbohrer Ø 35 x 25 Weldon	44,26	52,67	20	156
6 31 34 350 05 2	4014586614663	HSS-NOVA 50 Kernbohrer Ø 35 x 50 Weldon	55,49	66,03	20	156
6 31 34 350 05 3	4014586614700	HSS-NOVA 75 Kernbohrer Ø 35 x 75 Weldon	99,42	118,31	20	157
6 31 34 350 07 5	4014586614632	HSS-DURA 25 Kernbohrer Ø 35 x 25 Weldon TIN	62,91	74,86	20	157
6 31 34 350 07 6	4014586614670	HSS-DURA 50 Kernbohrer Ø 35 x 50 Weldon TIN	79,20	94,25	20	158
6 31 34 360 05 1	4014586614717	HSS-NOVA 25 Kernbohrer Ø 36 x 25 Weldon	44,26	52,67	20	156
6 31 34 360 05 2	4014586614755	HSS-NOVA 50 Kernbohrer Ø 36 x 50 Weldon	63,24	75,26	20	156
6 31 34 360 05 3	4014586614793	HSS-NOVA 75 Kernbohrer Ø 36 x 75 Weldon	107,43	127,84	20	157
6 31 34 360 07 5	4014586614724	HSS-DURA 25 Kernbohrer Ø 36 x 25 Weldon TIN	62,91	74,86	20	157
6 31 34 360 07 6	4014586614762	HSS-DURA 50 Kernbohrer Ø 36 x 50 Weldon TIN	79,20	94,25	20	158
6 31 34 370 05 1	4014586614809	HSS-NOVA 25 Kernbohrer Ø 37 x 25 Weldon	51,64	61,45	20	156
6 31 34 370 05 2	4014586614847	HSS-NOVA 50 Kernbohrer Ø 37 x 50 Weldon	63,24	75,26	20	156
6 31 34 370 07 5	4014586614816	HSS-DURA 25 Kernbohrer Ø 37 x 25 Weldon TIN	71,07	84,57	20	157
6 31 34 370 07 6	4014586614854	HSS-DURA 50 Kernbohrer Ø 37 x 50 Weldon TIN	88,54	105,36	20	158
6 31 34 380 05 1	4014586614885	HSS-NOVA 25 Kernbohrer Ø 38 x 25 Weldon	51,64	61,45	20	156
6 31 34 380 05 2	4014586614922	HSS-NOVA 50 Kernbohrer Ø 38 x 50 Weldon	63,24	75,26	20	157
6 31 34 380 07 5	4014586614892	HSS-DURA 25 Kernbohrer Ø 38 x 25 Weldon TIN	71,07	84,57	20	157
6 31 34 380 07 6	4014586614939	HSS-DURA 50 Kernbohrer Ø 38 x 50 Weldon TIN	88,54	105,36	20	158
6 31 34 390 05 1	4014586614960	HSS-NOVA 25 Kernbohrer Ø 39 x 25 Weldon	51,64	61,45	20	156
6 31 34 390 05 2	4014586615004	HSS-NOVA 50 Kernbohrer Ø 39 x 50 Weldon	72,12	85,82	20	157
6 31 34 390 07 5	4014586614977	HSS-DURA 25 Kernbohrer Ø 39 x 25 Weldon TIN	71,07	84,57	20	157
6 31 34 390 07 6	4014586615011	HSS-DURA 50 Kernbohrer Ø 39 x 50 Weldon TIN	88,54	105,36	20	158
6 31 34 400 05 1	4014586615042	HSS-NOVA 25 Kernbohrer Ø 40 x 25 Weldon	57,97	68,98	20	156
6 31 34 400 05 2	4014586615080	HSS-NOVA 50 Kernbohrer Ø 40 x 50 Weldon	72,12	85,82	20	157
6 31 34 400 05 3	4014586615127	HSS-NOVA 75 Kernbohrer Ø 40 x 75 Weldon	131,43	156,40	20	157
6 31 34 400 07 5	4014586615059	HSS-DURA 25 Kernbohrer Ø 40 x 25 Weldon TIN	79,20	94,25	20	157
6 31 34 400 07 6	4014586615097	HSS-DURA 50 Kernbohrer Ø 40 x 50 Weldon TIN	99,02	117,83	20	158
6 31 34 410 05 1	4014586615134	HSS-NOVA 25 Kernbohrer Ø 41 x 25 Weldon	57,97	68,98	20	156
6 31 34 410 05 2	4014586615172	HSS-NOVA 50 Kernbohrer Ø 41 x 50 Weldon	77,66	92,42	20	157
6 31 34 410 07 5	4014586615141	HSS-DURA 25 Kernbohrer Ø 41 x 25 Weldon TIN	79,20	94,25	20	157
6 31 34 410 07 6	4014586615189	HSS-DURA 50 Kernbohrer Ø 41 x 50 Weldon TIN	99,02	117,83	20	158
6 31 34 420 05 1	4014586615219	HSS-NOVA 25 Kernbohrer Ø 42 x 25 Weldon	63,24	75,26	20	156
6 31 34 420 05 2	4014586615257	HSS-NOVA 50 Kernbohrer Ø 42 x 50 Weldon	84,32	100,34	20	157
6 31 34 420 07 5	4014586615226	HSS-DURA 25 Kernbohrer Ø 42 x 25 Weldon TIN	86,21	102,59	20	157
6 31 34 420 07 6	4014586615264	HSS-DURA 50 Kernbohrer Ø 42 x 50 Weldon TIN	108,33	128,91	20	158
6 31 34 430 05 1	4014586615295	HSS-NOVA 25 Kernbohrer Ø 43 x 25 Weldon	63,24	75,26	20	156
6 31 34 430 05 2	4014586615332	HSS-NOVA 50 Kernbohrer Ø 43 x 50 Weldon	84,32	100,34	20	157
6 31 34 430 07 5	4014586615301	HSS-DURA 25 Kernbohrer Ø 43 x 25 Weldon TIN	86,21	102,59	20	157
6 31 34 430 07 6	4014586615349	HSS-DURA 50 Kernbohrer Ø 43 x 50 Weldon TIN	108,33	128,91	20	158
6 31 34 440 05 1	4014586615370	HSS-NOVA 25 Kernbohrer Ø 44 x 25 Weldon	66,41	79,03	20	156
6 31 34 440 05 2	4014586615417	HSS-NOVA 50 Kernbohrer Ø 44 x 50 Weldon	84,32	100,34	20	157
6 31 34 440 07 5	4014586615387	HSS-DURA 25 Kernbohrer Ø 44 x 25 Weldon TIN	92,02	109,50	20	157
6 31 34 440 07 6	4014586615424	HSS-DURA 50 Kernbohrer Ø 44 x 50 Weldon TIN	116,50	138,64	20	158
6 31 34 450 05 1	4014586615455	HSS-NOVA 25 Kernbohrer Ø 45 x 25 Weldon	66,41	79,03	20	156
6 31 34 450 05 2	4014586615493	HSS-NOVA 50 Kernbohrer Ø 45 x 50 Weldon	88,76	105,62	20	157
6 31 34 450 05 3	4014586615530	HSS-NOVA 75 Kernbohrer Ø 45 x 75 Weldon	137,13	163,18	20	157
6 31 34 450 07 5	4014586615462	HSS-DURA 25 Kernbohrer Ø 45 x 25 Weldon TIN	92,02	109,50	20	157
6 31 34 450 07 6	4014586615509	HSS-DURA 50 Kernbohrer Ø 45 x 50 Weldon TIN	116,50	138,64	20	158
6 31 34 460 05 1	4014586615547	HSS-NOVA 25 Kernbohrer Ø 46 x 25 Weldon	75,90	90,32	20	156
6 31 34 460 05 2	4014586615608	HSS-NOVA 50 Kernbohrer Ø 46 x 50 Weldon	97,63	116,18	20	157
6 31 34 460 07 5	4014586615554	HSS-DURA 25 Kernbohrer Ø 46 x 25 Weldon TIN	102,51	121,99	20	157
6 31 34 460 07 6	4014586615615	HSS-DURA 50 Kernbohrer Ø 46 x 50 Weldon TIN	130,49	155,28	20	158
6 31 34 470 05 1	4014586615660	HSS-NOVA 25 Kernbohrer Ø 47 x 25 Weldon	75,90	90,32	20	156
6 31 34 470 05 2	4014586615707	HSS-NOVA 50 Kernbohrer Ø 47 x 50 Weldon	97,63	116,18	20	157
6 31 34 470 07 5	4014586615677	HSS-DURA 25 Kernbohrer Ø 47 x 25 Weldon TIN	102,51	121,99	20	157
6 31 34 470 07 6	4014586615714	HSS-DURA 50 Kernbohrer Ø 47 x 50 Weldon TIN	130,49	155,28	20	158
6 31 34 480 05 1	4014586615745	HSS-NOVA 25 Kernbohrer Ø 48 x 25 Weldon	79,05	94,07	20	156
6 31 34 480 05 2	4014586615783	HSS-NOVA 50 Kernbohrer Ø 48 x 50 Weldon	102,07	121,46	20	157
6 31 34 480 07 5	4014586615752	HSS-DURA 25 Kernbohrer Ø 48 x 25 Weldon TIN	111,84	133,09	20	157
6 31 34 480 07 6	4014586615790	HSS-DURA 50 Kernbohrer Ø 48 x 50 Weldon TIN	139,79	166,35	20	158
6 31 34 490 05 1	4014586615820	HSS-NOVA 25 Kernbohrer Ø 49 x 25 Weldon	79,05	94,07	20	156
6 31 34 490 05 2	4014586615868	HSS-NOVA 50 Kernbohrer Ø 49 x 50 Weldon	102,07	121,46	20	157
6 31 34 490 07 5	4014586615837	HSS-DURA 25 Kernbohrer Ø 49 x 25 Weldon TIN	111,84	133,09	20	157
6 31 34 490 07 6	4014586615875	HSS-DURA 50 Kernbohrer Ø 49 x 50 Weldon TIN	139,79	166,35	20	158
6 31 34 500 05 1	4014586615967	HSS-NOVA 25 Kernbohrer Ø 50 x 25 Weldon	79,05	94,07	20	156
6 31 34 500 05 2	4014586615998	HSS-NOVA 50 Kernbohrer Ø 50 x 50 Weldon	105,41	125,44	20	157
6 31 34 500 05 3	4014586616025	HSS-NOVA 75 Kernbohrer Ø 50 x 75 Weldon	154,28	183,59	20	157
6 31 34 500 07 5	4014586615974	HSS-DURA 25 Kernbohrer Ø 50 x 25 Weldon TIN	111,84	133,09	20	157



Bestellnummer	EAN	Benennung	Preis Euro zzgl. MwSt.	Preis Euro inkl. MwSt.	PK	Seite
6 31 34 500 07 6	4014586616001	HSS-DURA 50 Kernbohrer Ø 50 x 50 Weldon TIN	139,79	166,35	20	158
6 31 34 510 05 1	4014586616032	HSS-NOVA 25 Kernbohrer Ø 51 x 25 Weldon	84,32	100,34	20	156
6 31 34 510 05 2	4014586616056	HSS-NOVA 50 Kernbohrer Ø 51 x 50 Weldon	116,50	138,64	20	157
6 31 34 510 07 5	4014586616049	HSS-DURA 25 Kernbohrer Ø 51 x 25 Weldon TIN	118,82	141,40	20	157
6 31 34 510 07 6	4014586616063	HSS-DURA 50 Kernbohrer Ø 51 x 50 Weldon TIN	149,11	177,44	20	158
6 31 34 520 05 1	4014586616070	HSS-NOVA 25 Kernbohrer Ø 52 x 25 Weldon	84,32	100,34	20	156
6 31 34 520 05 2	4014586616094	HSS-NOVA 50 Kernbohrer Ø 52 x 50 Weldon	116,50	138,64	20	157
6 31 34 520 07 5	4014586616087	HSS-DURA 25 Kernbohrer Ø 52 x 25 Weldon TIN	118,82	141,40	20	157
6 31 34 520 07 6	4014586616100	HSS-DURA 50 Kernbohrer Ø 52 x 50 Weldon TIN	149,11	177,44	20	158
6 31 34 530 05 1	4014586616117	HSS-NOVA 25 Kernbohrer Ø 53 x 25 Weldon	89,60	106,62	20	156
6 31 34 530 05 2	4014586616131	HSS-NOVA 50 Kernbohrer Ø 53 x 50 Weldon	116,50	138,64	20	157
6 31 34 530 07 5	4014586616124	HSS-DURA 25 Kernbohrer Ø 53 x 25 Weldon TIN	124,65	148,33	20	157
6 31 34 530 07 6	4014586616148	HSS-DURA 50 Kernbohrer Ø 53 x 50 Weldon TIN	157,26	187,14	20	158
6 31 34 540 05 1	4014586616155	HSS-NOVA 25 Kernbohrer Ø 54 x 25 Weldon	89,60	106,62	20	156
6 31 34 540 05 2	4014586616179	HSS-NOVA 50 Kernbohrer Ø 54 x 50 Weldon	122,05	145,24	20	157
6 31 34 540 07 5	4014586616162	HSS-DURA 25 Kernbohrer Ø 54 x 25 Weldon TIN	124,65	148,33	20	157
6 31 34 540 07 6	4014586616186	HSS-DURA 50 Kernbohrer Ø 54 x 50 Weldon TIN	157,26	187,14	20	158
6 31 34 550 05 1	4014586616193	HSS-NOVA 25 Kernbohrer Ø 55 x 25 Weldon	98,02	116,64	20	156
6 31 34 550 05 2	4014586616216	HSS-NOVA 50 Kernbohrer Ø 55 x 50 Weldon	122,05	145,24	20	157
6 31 34 550 05 3	4014586616230	HSS-NOVA 75 Kernbohrer Ø 55 x 75 Weldon	165,71	197,19	20	-
6 31 34 550 07 5	4014586616209	HSS-DURA 25 Kernbohrer Ø 55 x 25 Weldon TIN	128,15	152,50	20	157
6 31 34 550 07 6	4014586616223	HSS-DURA 50 Kernbohrer Ø 55 x 50 Weldon TIN	160,76	191,30	20	158
6 31 34 555 05 1	4014586613284	HSS-NOVA 1 in Kernbohrer Ø 2-3/16 in x 1 in Weldon	103,31	122,94	20	-
6 31 34 555 05 2	4014586613307	HSS-NOVA 2 in Kernbohrer Ø 2-3/16 in x 2 in Weldon	133,14	158,44	20	-
6 31 34 555 05 3	4014586613321	HSS-NOVA 3 in Kernbohrer Ø 2-3/16 in x 3 in Weldon	182,86	217,60	20	-
6 31 34 560 05 1	4014586616247	HSS-NOVA 25 Kernbohrer Ø 56 x 25 Weldon	111,73	132,96	20	156
6 31 34 560 05 2	4014586616261	HSS-NOVA 50 Kernbohrer Ø 56 x 50 Weldon	127,58	151,82	20	157
6 31 34 560 07 5	4014586616254	HSS-DURA 25 Kernbohrer Ø 56 x 25 Weldon TIN	133,97	159,42	20	157
6 31 34 560 07 6	4014586616278	HSS-DURA 50 Kernbohrer Ø 56 x 50 Weldon TIN	167,75	199,62	20	158
6 31 34 570 05 1	4014586616285	HSS-NOVA 25 Kernbohrer Ø 57 x 25 Weldon	111,73	132,96	20	156
6 31 34 570 05 2	4014586616308	HSS-NOVA 50 Kernbohrer Ø 57 x 50 Weldon	127,58	151,82	20	157
6 31 34 570 07 5	4014586616292	HSS-DURA 25 Kernbohrer Ø 57 x 25 Weldon TIN	133,97	159,42	20	157
6 31 34 570 07 6	4014586616315	HSS-DURA 50 Kernbohrer Ø 57 x 50 Weldon TIN	167,75	199,62	20	158
6 31 34 580 05 1	4014586616322	HSS-NOVA 25 Kernbohrer Ø 58 x 25 Weldon	120,16	142,99	20	156
6 31 34 580 05 2	4014586616346	HSS-NOVA 50 Kernbohrer Ø 58 x 50 Weldon	136,47	162,40	20	157
6 31 34 580 07 5	4014586616339	HSS-DURA 25 Kernbohrer Ø 58 x 25 Weldon TIN	145,62	173,29	20	157
6 31 34 580 07 6	4014586616353	HSS-DURA 50 Kernbohrer Ø 58 x 50 Weldon TIN	181,74	216,27	20	158
6 31 34 590 05 1	4014586616360	HSS-NOVA 25 Kernbohrer Ø 59 x 25 Weldon	120,16	142,99	20	156
6 31 34 590 05 2	4014586616384	HSS-NOVA 50 Kernbohrer Ø 59 x 50 Weldon	136,47	162,40	20	157
6 31 34 590 07 5	4014586616377	HSS-DURA 25 Kernbohrer Ø 59 x 25 Weldon TIN	145,62	173,29	20	157
6 31 34 590 07 6	4014586616391	HSS-DURA 50 Kernbohrer Ø 59 x 50 Weldon TIN	181,74	216,27	20	158
6 31 34 600 05 1	4014586616407	HSS-NOVA 25 Kernbohrer Ø 60 x 25 Weldon	120,16	142,99	20	156
6 31 34 600 05 2	4014586616421	HSS-NOVA 50 Kernbohrer Ø 60 x 50 Weldon	136,47	162,40	20	157
6 31 34 600 05 3	4014586616445	HSS-NOVA 75 Kernbohrer Ø 60 x 75 Weldon	188,56	224,39	20	157
6 31 34 600 07 5	4014586616414	HSS-DURA 25 Kernbohrer Ø 60 x 25 Weldon TIN	145,62	173,29	20	157
6 31 34 600 07 6	4014586616438	HSS-DURA 50 Kernbohrer Ø 60 x 50 Weldon TIN	181,74	216,27	20	158
6 31 34 999 06 1	4014586375588	Zubehörset Best. von Kernbohrer HSS NOVA 25 W 12,14,16,18,20,22 mm	126,29	150,29	20	156
6 31 34 999 06 2	4014586375595	Zubehörset Best. von Kernbohrer HSS NOVA 25 W 2x 14 mm, 2x 18 mm	79,59	94,71	20	156
6 31 34 999 06 3	4014586375601	Zubehörset Best. von Kernbohrer HSS NOVA 50 W 12,14,16,18,20,22 mm	158,12	188,16	20	156
6 31 34 999 06 4	4014586375618	Zubehörset Best. von Kernbohrer HSS NOVA 50 W 2x 14 mm, 2x 18 mm	105,06	125,02	20	156
6 32 02 003 01 4	4014586176925	Zahnkranz-Bohrfutter	31,72	37,75	02	-
6 32 02 022 01 8	4014586176956	Zahnkranz-Bohrfutter	92,17	109,68	02	71
6 32 02 028 01 9	4014586176963	Zahnkranz-Bohrfutter	32,20	38,32	02	-
6 32 02 030 01 5	4014586176987	Zahnkranz-Bohrfutter	40,27	47,92	02	152
6 32 02 037 01 0	4014586177007	Zahnkranz-Bohrfutter	56,77	67,56	02	71
6 32 02 043 01 0	4014586177038	Zahnkranz-Bohrfutter	27,60	32,84	02	56
6 32 02 044 01 8	4014586223674	Zahnkranz-Bohrfutter	30,41	36,19	02	56
6 32 03 034 01 0	4014586177052	Zahnkranz-Bohrfutter	29,07	34,59	02	71
6 32 03 041 01 4	4014586177083	Zahnkranz-Bohrfutter	37,23	44,30	02	71
6 32 03 050 01 4	4014586204291	Zahnkranz-Bohrfutter	43,72	52,03	02	-
6 32 04 016 00 7	4014586177212	Schnellspann-Bohrfutter	59,89	71,27	02	71
6 32 04 017 00 1	4014586177229	Schnellspann-Bohrfutter	71,02	84,51	02	71
6 32 04 020 00 5	4014586177250	Schnellspann-Bohrfutter	47,55	56,58	02	-
6 32 04 021 00 4	4014586177267	Schnellspann-Bohrfutter	46,01	54,75	02	-
6 32 04 025 00 3	4014586177281	Schnellspann-Bohrfutter	83,69	99,59	02	71
6 32 04 028 00 8	4014586177311	Schnellspann-Bohrfutter	61,47	73,15	02	-
6 32 04 030 00 4	4014586177335	Schnellspann-Bohrfutter	61,54	73,23	02	-
6 32 04 032 00 6	4014586177359	Schnellspann-Bohrfutter	76,25	90,74	02	152
6 32 05 031 01 3	4014586256788	Schnellspann-Bohrfutter	24,97	29,71	02	-
6 32 05 032 01 6	4014586256795	Schnellspann-Bohrfutter	32,28	38,41	02	-
6 32 05 033 01 0	4014586266084	Schnellspann-Bohrfutter	77,32	92,01	02	71
6 32 05 035 01 0	4014586321721	Schnellspann-Bohrfutter	65,78	78,28	02	56
6 32 05 036 01 0	4014586321738	Schnellspann-Bohrfutter	63,47	75,53	02	56
6 32 05 037 02 0	4014586365091	Bohrfutter	26,22	31,20	02	-
6 32 05 038 01 0	4014586368870	Schnellspann-Bohrfutter	96,69	115,06	02	152
6 32 06 018 00 5	4014586177410	Backenfutter	87,32	103,91	02	-

Zubehör in numerischer Reihenfolge

Bestellnummer	EAN	Benennung	Preis Euro zzgl. MwSt.	Preis Euro inkl. MwSt.	PK	Seite
6 32 06 018 01 0	4014586336459	Backenfutter	97,48	116,00	02	151
6 32 06 019 00 9	4014586177427	Backenfutter	79,43	94,52	02	58
6 32 06 040 00 9	4014586177441	Pendelbackenfutter	127,67	151,93	02	-
6 32 06 041 00 8	4014586177458	Pendelbackenfutter	117,25	139,53	02	58
6 32 06 061 02 1	4014586177465	Pendelbackenfutter	126,05	150,00	02	-
6 32 06 063 01 2	4014586177489	Zangenfutter	77,93	92,74	02	58
6 32 06 064 00 1	4014586177496	Spannzangen Ø 3.5	21,66	25,78	02	15
6 32 06 065 00 5	4014586177502	Spannzangen Ø 4.5	21,66	25,78	02	15
6 32 06 066 00 8	4014586177519	Spannzangen Ø 6	21,66	25,78	02	15
6 32 06 067 01 1	4014586177526	Zangenfutter	84,19	100,19	02	-
6 32 06 067 02 0	4014586336749	Zangenfutter	94,11	111,99	02	151
6 32 06 070 00 6	4014586177533	Spannzangen	21,66	25,78	02	15
6 32 06 075 00 4	4014586177588	Spannzange Ø 9	21,66	25,78	02	15
6 32 06 076 02 2	4014586177595	Pendelzangenfutter	122,20	145,42	02	58
6 32 06 077 00 1	4014586177601	Spannzange Ø 2.8	21,66	25,78	02	15
6 32 06 078 00 9	4014586177618	Spannzange Ø 8	21,66	25,78	02	15
6 32 06 079 00 3	4014586177625	Spannzange Ø 10	21,04	25,04	02	15
6 32 06 095 01 1	4014586224350	Gewindebohreinsatz M6	65,33	77,74	02	174
6 32 06 096 01 4	4014586224367	Gewindebohreinsatz M10	65,33	77,74	02	174
6 32 06 097 01 8	4014586224374	Gewindebohreinsatz M12	65,33	77,74	02	174
6 32 06 098 01 6	4014586224381	Gewindebohreinsatz M14	65,33	77,74	02	174
6 32 06 099 01 0	4014586224398	Gewindebohreinsatz M16	65,33	77,74	02	174
6 32 06 100 01 1	4014586224404	Gewindebohreinsatz M18	65,33	77,74	02	174
6 32 06 101 01 0	4014586224411	Gewindebohreinsatz M20	65,33	77,74	02	174
6 32 06 102 01 3	4014586229294	Gewindebohreinsatz M8 mit Kupplung	203,34	241,97	02	174
6 32 06 103 01 7	4014586229300	Gewindebohreinsatz M10 mit Kupplung	203,34	241,97	02	174
6 32 06 104 01 5	4014586229317	Gewindebohreinsatz M12 mit Kupplung	203,34	241,97	02	174
6 32 06 105 01 9	4014586229324	Gewindebohreinsatz M14 mit Kupplung	203,34	241,97	02	174
6 32 06 106 01 2	4014586229331	Gewindebohreinsatz M16 mit Kupplung	203,34	241,97	02	174
6 32 06 107 01 6	4014586229348	Gewindebohreinsatz M18 mit Kupplung	203,34	241,97	02	174
6 32 06 108 01 4	4014586229355	Gewindebohreinsatz M20 mit Kupplung	203,34	241,97	02	174
6 32 06 117 01 5	4014586253459	Gewindebohreinsatz M6	65,33	77,74	02	174
6 32 06 118 01 3	4014586253466	Gewindebohreinsatz M6 mit Kupplung	203,34	241,97	02	174
6 32 06 119 01 0	4014586298689	Gewindebohreinsatz M22/ M24	151,10	179,81	02	178
6 32 06 120 01 0	4014586298696	Gewindebohreinsatz M27	151,10	179,81	02	178
6 32 06 122 01 0	4014586298719	Gewindebohreinsatz M22/ M24 mit Kupplung	315,09	374,96	02	178
6 32 06 123 01 0	4014586298726	Gewindebohreinsatz M27 mit Kupplung	315,09	374,96	02	178
6 32 06 125 01 0	4014586298740	Wechselreduziereinsatz	186,24	221,63	02	178
6 32 06 138 01 0	4014586354446	Gewindebohreinsatz M8	65,33	77,74	02	174
6 32 06 139 01 0	4014586354453	Gewindebohreinsatz M10	65,33	77,74	02	174
6 32 06 140 01 0	4014586354460	Gewindebohreinsatz M8 mit Kupplung	203,34	241,97	02	174
6 32 06 141 01 0	4014586354477	Gewindebohreinsatz M10 mit Kupplung	203,34	241,97	02	174
6 32 07 059 00 6	4014586177786	Spannzange Ø 6	21,66	25,78	02	107
6 32 07 069 00 5	4014586177793	Spannzange Ø 8	21,66	25,78	02	107
6 32 07 087 00 1	4014586177809	Spannzange Ø 3	21,66	25,78	02	107
6 32 07 088 00 9	4014586177816	Spannzange Ø 1/4Z	21,66	25,78	02	107
6 32 07 097 00 0	4014586177861	Spannzangen Ø 3	21,66	25,78	02	107
6 32 07 103 00 9	4014586177922	Spannzangen Ø 6	21,66	25,78	02	107
6 32 07 128 00 0	4014586375922	Spannzange Ø 6	19,77	23,53	02	107
6 32 07 129 00 0	4014586375939	Spannzange Ø 8	19,77	23,53	02	107
6 32 07 130 00 0	4014586375946	Spannzange Ø 3	19,77	23,53	02	107
6 32 07 131 00 0	4014586375953	Spannzange Ø 1/4 in	19,77	23,53	02	107
6 32 07 132 00 0	4014586375960	Spannzange Ø 3 Inox	22,89	27,24	02	107
6 32 07 133 00 0	4014586375977	Spannzange Ø 6 Inox	22,89	27,24	02	107
6 32 07 134 00 0	4014586375984	Spannzange Ø 8 Inox	22,89	27,24	02	107
6 32 07 135 00 0	4014586375991	Spannzange Ø 1/4 in Inox	22,89	27,24	02	107
6 32 08 001 02 0	4014586368153	Bohrfutter	41,39	49,25	02	-
6 32 08 002 01 0	4014586392080	Bohrfutter	29,46	35,06	02	14
6 32 08 005 01 0	4014586404837	Bohrfutter	39,78	47,34	02	14
6 33 01 006 00 5	4014586178103	Bohrfutterkegel	7,71	9,17	02	-
6 33 01 008 00 7	4014586178110	Bohrfutterkegel	9,69	11,53	02	-
6 33 01 012 00 5	4014586178141	Bohrfutterkegel	11,56	13,76	02	71
6 33 01 014 00 7	4014586178165	Bohrfutterkegel	15,73	18,72	02	71
6 33 01 016 00 4	4014586178172	Bohrfutterkegel	30,66	36,49	02	71
6 33 01 021 00 1	4014586223704	Bohrfutterkegel	39,31	46,78	02	-
6 33 02 002 00 0	4014586178189	Reduzierhülse	10,33	12,29	02	-
6 33 02 003 00 4	4014586178196	Reduzierhülse	13,81	16,43	02	71
6 33 02 004 00 2	4014586178202	Reduzierhülse	20,31	24,17	02	71
6 33 04 003 00 2	4014586178226	Erweiterungskegel	53,48	63,64	02	-
6 33 04 004 00 0	4014586178233	Erweiterungskegel	90,61	107,83	02	71
6 33 04 005 00 0	4014586312996	Erweiterungskegel	151,10	179,81	02	178
6 33 05 003 00 3	4014586178257	Austreibkeil	5,53	6,58	02	71
6 33 05 004 00 1	4014586178264	Austreibkeil	5,64	6,71	02	71
6 33 05 006 00 8	4014586178288	Austreibkeil	9,13	10,86	02	144
6 33 05 009 01 3	4014586230627	Abtreibkeil	26,34	31,34	02	58
6 33 05 010 01 5	4014586230634	Abtreibkeil	26,12	31,08	02	-



Bestellnummer	EAN	Benennung	Preis Euro zzgl. MwSt.	Preis Euro inkl. MwSt.	PK	Seite
6 33 05 013 00 2	4014586178318	Keil	122,28	145,51	08	-
6 34 02 027 00 0	4014586199672	Knarre mit Innenvierkant	44,76	53,26	02	-
6 35 02 022 00 6	4014586178417	Kreissägeblatt	219,73	261,48	08	-
6 35 02 037 00 8	4014586178448	Kreissägeblatt	316,21	376,29	08	-
6 35 02 041 00 1	4014586178455	Kreissägeblatt	442,66	526,77	08	-
6 35 02 050 00 1	4014586178462	Kreissägeblatt	368,88	438,97	08	-
6 35 02 053 00 7	4014586178479	Kreissägeblatt	356,86	424,66	08	-
6 35 02 061 00 9	4014586178493	Kreissägeblatt	495,10	589,17	08	-
6 35 02 080 00 8	4014586178585	Kreissägeblatt	396,86	472,26	08	-
6 35 02 084 00 2	4014586178608	Kreissägeblatt	563,59	670,67	08	-
6 35 02 097 21 0	4014586389431	HSS-Sägeblatt rund SL Ø 85 (1)	18,72	22,28	04	222
6 35 02 097 22 0	4014586389448	HSS-Sägeblatt rund SL Ø 85 (2)	35,57	42,33	04	222
6 35 02 097 23 0	4014586389455	HSS-Sägeblatt rund SL Ø 85 (5)	84,24	100,25	04	222
6 35 02 098 00 0	4014586178745	Kreissägeblatt	559,70	666,04	08	-
6 35 02 099 00 4	4014586178752	Kreissägeblatt	575,72	685,11	08	-
6 35 02 102 01 6	4014586178783	HSS-Sägeblatt, Kreisform Ø 63 2er Pack	34,59	41,16	04	237
6 35 02 102 07 0	4014586291703	HSS-Sägeblatt, Kreisform Ø 63 5er Pack	81,95	97,52	04	237
6 35 02 103 01 0	4014586178806	HSS-Sägeblatt, Kreisform Ø 80 2er Pack	36,26	43,15	04	237
6 35 02 103 03 0	4014586269504	Sägeblatt (Kreisform) 1er Pack	19,09	22,72	04	-
6 35 02 103 05 0	4014586291710	HSS-Sägeblatt, Kreisform Ø 80 5er Pack	85,90	102,22	04	237
6 35 02 106 21 0	4014586389462	HSS-Sägeblatt segmentiert SL Ø 85 (1)	21,47	25,55	04	222
6 35 02 106 22 0	4014586389479	HSS-Sägeblatt segmentiert SL Ø 85 (2)	40,79	48,54	04	222
6 35 02 106 23 0	4014586389486	HSS-Sägeblatt segmentiert SL Ø 85 (5)	96,62	114,98	04	222
6 35 02 113 21 0	4014586390222	Sägeblatt segmentiert SL Ø 85	18,28	21,75	04	222
6 35 02 114 21 0	4014586390239	Diamant-Sägeblatt segmentiert SL Ø 75 x 2,2 (1)	49,90	59,38	04	228
6 35 02 114 23 0	4014586390246	Diamant-Sägeblatt segmentiert SL Ø 75 x 2,2 (5)	224,55	267,21	04	228
6 35 02 115 01 1	4014586231914	Sägeblatt 1er Pack	62,30	74,14	04	240
6 35 02 115 03 0	4014586315058	Sägeblatt 5er Pack	280,35	333,62	04	240
6 35 02 116 01 4	4014586231921	Sägeblatt 1er Pack	89,00	105,91	04	240
6 35 02 116 02 0	4014586315065	Sägeblatt 5er Pack	400,50	476,60	04	240
6 35 02 118 21 0	4014586389493	Hartmetall-Sägeblatt segmentiert SL Ø 75 x 2,2 (1)	23,57	28,05	04	228
6 35 02 118 23 0	4014586389509	Hartmetall-Sägeblatt segmentiert SL Ø 75 x 2,2 (5)	106,07	126,22	04	228
6 35 02 119 01 0	4014586232348	Precision E-Cut-Sägeblatt 1er Pack	15,49	18,43	04	238
6 35 02 119 03 2	4014586258829	Precision E-Cut-Sägeblatt 25er Pack	309,88	368,76	04	238
6 35 02 119 04 8	4014586264561	Precision E-Cut-Sägeblatt 5er Pack	69,73	82,98	04	238
6 35 02 120 01 2	4014586232355	Precision E-Cut-Sägeblatt 1er Pack	15,91	18,93	04	238
6 35 02 120 03 4	4014586258836	Precision E-Cut-Sägeblatt 25er Pack	318,24	378,71	04	238
6 35 02 120 04 0	4014586264578	Precision E-Cut-Sägeblatt 5er Pack	71,60	85,20	04	238
6 35 02 121 01 1	4014586232362	Precision E-Cut-Sägeblatt 1er Pack	16,33	19,43	04	238
6 35 02 121 03 3	4014586258843	Precision E-Cut-Sägeblatt 25er Pack	326,60	388,65	04	238
6 35 02 121 04 9	4014586264585	Precision E-Cut-Sägeblatt 5er Pack	73,49	87,45	04	238
6 35 02 122 01 4	4014586232379	Precision E-Cut-Sägeblatt 1er Pack	16,75	19,93	04	238
6 35 02 122 03 6	4014586258850	Precision E-Cut-Sägeblatt 25er Pack	334,97	398,61	04	238
6 35 02 122 04 2	4014586264592	Precision E-Cut-Sägeblatt 5er Pack	75,37	89,69	04	238
6 35 02 123 01 8	4014586232386	Standard E-Cut-Sägeblatt 1er Pack	11,06	13,16	04	237
6 35 02 123 03 0	4014586250793	Standard E-Cut-Sägeblatt 25er Pack	221,16	263,18	04	237
6 35 02 123 04 6	4014586264608	Standard E-Cut-Sägeblatt 5er Pack	49,76	59,21	04	237
6 35 02 124 01 6	4014586232393	Standard E-Cut-Sägeblatt 1er Pack	11,49	13,67	04	238
6 35 02 124 03 8	4014586250809	Standard E-Cut-Sägeblatt 25er Pack	229,70	273,34	04	238
6 35 02 124 04 4	4014586264615	Standard E-Cut-Sägeblatt 5er Pack	51,68	61,50	04	238
6 35 02 125 21 0	4014586389516	Hartmetall-Sägeblatt segmentiert SL Ø 75 x 1,2 (1)	23,57	28,05	04	228
6 35 02 125 23 0	4014586389523	Hartmetall-Sägeblatt segmentiert SL Ø 75 x 1,2 (5)	106,07	126,22	04	228
6 35 02 126 21 0	4014586386157	E-Cut Precision-Sägeblatt SL 50 x 35 (1)	13,67	16,27	04	224
6 35 02 126 22 0	4014586386164	E-Cut Precision-Sägeblatt SL 50 x 35 (3)	38,96	46,36	04	224
6 35 02 126 23 0	4014586386171	E-Cut Precision-Sägeblatt SL 50 x 35 (5)	61,52	73,21	04	224
6 35 02 126 24 0	4014586386188	E-Cut Precision-Sägeblatt SL 50 x 35 (10)	116,20	138,28	04	224
6 35 02 126 25 0	4014586390260	E-Cut Precision-Sägeblatt SL 50 x 35 (50)	512,63	610,03	04	224
6 35 02 127 21 0	4014586386232	E-Cut Precision-Sägeblatt SLP 50 x 65 (1)	15,08	17,95	04	224
6 35 02 127 22 0	4014586386249	E-Cut Precision-Sägeblatt SLP 50 x 65 (3)	42,96	51,12	04	224
6 35 02 127 23 0	4014586386256	E-Cut Precision-Sägeblatt SLP 50 x 65 (5)	67,84	80,73	04	224
6 35 02 127 24 0	4014586386263	E-Cut Precision-Sägeblatt SLP 50 x 65 (10)	128,14	152,49	04	224
6 35 02 127 25 0	4014586390291	E-Cut Precision-Sägeblatt SLP 50 x 65 (50)	565,34	672,75	04	224
6 35 02 129 01 9	4014586248400	MINICUT HSS-Sägeblatt (20 mm) 2er Pack	12,54	14,92	04	-
6 35 02 130 01 1	4014586248417	MINICUT HSS-Sägeblatt (10 mm) 2er Pack	12,54	14,92	04	-
6 35 02 133 21 0	4014586386317	E-Cut Standard-Sägeblatt SL 50 x 35 (1)	11,37	13,53	04	223
6 35 02 133 22 0	4014586386324	E-Cut Standard-Sägeblatt SL 50 x 35 (3)	32,40	38,56	04	223
6 35 02 133 23 0	4014586386331	E-Cut Standard-Sägeblatt SL 50 x 35 (5)	51,17	60,89	04	223
6 35 02 133 24 0	4014586386348	E-Cut Standard-Sägeblatt SL 50 x 35 (10)	96,65	115,01	04	223
6 35 02 133 25 0	4014586390321	E-Cut Standard-Sägeblatt SL 50 x 35 (50)	426,38	507,39	04	223
6 35 02 134 21 0	4014586386393	E-Cut Standard-Sägeblatt SLP 50 x 65 (1)	12,53	14,91	04	223
6 35 02 134 22 0	4014586386409	E-Cut Standard-Sägeblatt SLP 50 x 65 (3)	35,70	42,48	04	223
6 35 02 134 23 0	4014586386416	E-Cut Standard-Sägeblatt SLP 50 x 65 (5)	56,37	67,08	04	223
6 35 02 134 24 0	4014586386423	E-Cut Standard-Sägeblatt SLP 50 x 65 (10)	106,47	126,70	04	223
6 35 02 134 25 0	4014586390352	E-Cut Standard-Sägeblatt SLP 50 x 65 (50)	469,71	558,95	04	223
6 35 02 135 01 9	4014586248486	Standard E-Cut-Sägeblatt 1er Pack	11,60	13,80	04	238
6 35 02 135 02 5	4014586258867	Standard E-Cut-Sägeblatt 25er Pack	231,95	276,02	04	238

Zubehör in numerischer Reihenfolge

Bestellnummer	EAN	Benennung	Preis Euro zzgl. MwSt.	Preis Euro inkl. MwSt.	PK	Seite
6 35 02 135 03 1	4014586264622	Standard E-Cut-Sägeblatt 5er Pack	52,19	62,11	04	238
6 35 02 136 01 2	4014586248493	Standard E-Cut-Sägeblatt 1er Pack	12,53	14,91	04	238
6 35 02 136 02 8	4014586258874	Standard E-Cut-Sägeblatt 25er Pack	250,51	298,11	04	238
6 35 02 136 03 4	4014586264639	Standard E-Cut-Sägeblatt 5er Pack	56,37	67,08	04	238
6 35 02 138 01 4	4014586252247	M-Cut Sägeblatt 2er Pack	14,88	17,71	04	239
6 35 02 146 01 1	4014586259437	Diamantscheibe 180 mm	99,37	118,25	02	145
6 35 02 147 01 5	4014586262321	Universal E-Cut-Sägeblätter	15,03	17,89	04	238
6 35 02 147 02 1	4014586264646	Universal E-Cut-Sägeblätter 5er Pack	67,66	80,52	04	238
6 35 02 147 03 7	4014586264721	Universal E-Cut-Sägeblätter 25er Pack	300,70	357,83	04	238
6 35 02 147 12 0	4014586369655	Zubehörset Best of E-Cut	65,17	77,55	04	237
6 35 02 148 01 3	4014586262338	Universal E-Cut-Sägeblätter	15,79	18,79	04	238
6 35 02 148 02 9	4014586264653	Universal E-Cut-Sägeblätter 5er Pack	71,05	84,55	04	238
6 35 02 148 03 5	4014586264738	Universal E-Cut-Sägeblätter 25er Pack	315,79	375,79	04	238
6 35 02 151 21 0	4014586386461	E-Cut Universal-Sägeblatt SLP 60 x 28 (1)	14,95	17,79	04	224
6 35 02 151 22 0	4014586386478	E-Cut Universal-Sägeblatt SLP 60 x 28 (3)	42,58	50,67	04	224
6 35 02 151 23 0	4014586386485	E-Cut Universal-Sägeblatt SLP 60 x 28 (5)	67,20	79,97	04	224
6 35 02 151 24 0	4014586386492	E-Cut Universal-Sägeblatt SLP 60 x 28 (10)	126,80	150,89	04	224
6 35 02 151 25 0	4014586390390	E-Cut Universal-Sägeblatt SLP 60 x 28 (50)	559,73	666,08	04	224
6 35 02 152 21 0	4014586386539	E-Cut Universal-Sägeblatt SLP 60 x 44 (1)	15,79	18,79	04	224
6 35 02 152 22 0	4014586386546	E-Cut Universal-Sägeblatt SLP 60 x 44 (3)	45,00	53,55	04	224
6 35 02 152 23 0	4014586386553	E-Cut Universal-Sägeblatt SLP 60 x 44 (5)	71,05	84,55	04	224
6 35 02 152 24 0	4014586386560	E-Cut Universal-Sägeblatt SLP 60 x 44 (10)	134,21	159,71	04	224
6 35 02 152 25 0	4014586390437	E-Cut Universal-Sägeblatt SLP 60 x 44 (50)	592,11	704,61	04	224
6 35 02 155 01 0	4014586291956	HM-Sägeblatt 1er Pack	35,00	41,65	04	-
6 35 02 155 02 0	4014586294186	HM-Sägeblatt 5er Pack	157,50	187,43	04	-
6 35 02 156 01 0	4014586291963	HM-Sägeblatt 1er Pack	35,00	41,65	04	-
6 35 02 156 02 0	4014586294209	HM-Sägeblatt 5er Pack	157,50	187,43	04	-
6 35 02 157 21 0	4014586386614	E-Cut Fine-Sägeblatt SL 50 x 30 (1)	10,00	11,90	04	225
6 35 02 157 22 0	4014586386621	E-Cut Fine-Sägeblatt SL 50 x 30 (3)	28,50	33,92	04	225
6 35 02 157 23 0	4014586386638	E-Cut Fine-Sägeblatt SL 50 x 30 (5)	45,00	53,55	04	225
6 35 02 157 24 0	4014586386645	E-Cut Fine-Sägeblatt SL 50 x 30 (10)	85,00	101,15	04	225
6 35 02 157 25 0	4014586390451	E-Cut Fine-Sägeblatt SL 50 x 30 (50)	375,00	446,25	04	225
6 35 02 158 01 0	4014586304892	M-Cut Sägeblatt 2er Pack	17,40	20,71	04	239
6 35 02 160 21 0	4014586386690	E-Cut Long-Life-Sägeblatt SL 50 x 35 (1)	13,10	15,59	04	223
6 35 02 160 22 0	4014586386706	E-Cut Long-Life-Sägeblatt SL 50 x 35 (3)	37,34	44,43	04	223
6 35 02 160 23 0	4014586386713	E-Cut Long-Life-Sägeblatt SL 50 x 35 (5)	58,95	70,15	04	223
6 35 02 160 24 0	4014586386720	E-Cut Long-Life-Sägeblatt SL 50 x 35 (10)	111,35	132,51	04	223
6 35 02 160 25 0	4014586390482	E-Cut Long-Life-Sägeblatt SL 50 x 35 (50)	491,25	584,59	04	223
6 35 02 161 21 0	4014586386775	E-Cut Long-Life-Sägeblatt SLP 50 x 65 (1)	14,49	17,24	04	223
6 35 02 161 22 0	4014586386782	E-Cut Long-Life-Sägeblatt SLP 50 x 65 (3)	41,31	49,16	04	223
6 35 02 161 23 0	4014586386799	E-Cut Long-Life-Sägeblatt SLP 50 x 65 (5)	65,23	77,62	04	223
6 35 02 161 24 0	4014586386805	E-Cut Long-Life-Sägeblatt SLP 50 x 65 (10)	123,21	146,62	04	223
6 35 02 161 25 0	4014586390512	E-Cut Long-Life-Sägeblatt SLP 50 x 65 (50)	543,54	646,81	04	223
6 35 02 162 01 0	4014586336008	E-Cut Long-Life Sägeblatt 1er Pack	12,56	14,95	04	237
6 35 02 162 02 0	4014586336015	E-Cut Long-Life Sägeblatt 5er Pack	56,51	67,25	04	237
6 35 02 162 03 0	4014586336022	E-Cut Long-Life Sägeblatt 25er Pack	251,12	298,83	04	237
6 35 02 162 15 0	4014586376295	Zubehörset Best of E-Cut XXL	92,37	109,92	04	237
6 35 02 163 01 0	4014586336039	E-Cut Long-Life Sägeblatt 1er Pack	13,04	15,52	04	237
6 35 02 163 02 0	4014586336046	E-Cut Long-Life Sägeblatt 5er Pack	58,66	69,81	04	237
6 35 02 163 03 0	4014586336053	E-Cut Long-Life Sägeblatt 25er Pack	260,71	310,24	04	237
6 35 02 164 01 0	4014586336060	E-Cut Long-Life Sägeblatt 1er Pack	13,36	15,90	04	237
6 35 02 164 02 0	4014586336077	E-Cut Long-Life Sägeblatt 5er Pack	60,13	71,55	04	237
6 35 02 164 03 0	4014586336084	E-Cut Long-Life Sägeblatt 25er Pack	267,24	318,02	04	237
6 35 02 165 01 0	4014586336091	E-Cut Long-Life Sägeblatt 1er Pack	14,49	17,24	04	237
6 35 02 165 02 0	4014586336107	E-Cut Long-Life Sägeblatt 5er Pack	65,23	77,62	04	237
6 35 02 165 03 0	4014586336114	E-Cut Long-Life Sägeblatt 25er Pack	289,88	344,96	04	237
6 35 02 166 21 0	4014586390536	Diamant-Sägeblatt segmentiert SLP Ø 90 x 2,2 (1)	59,00	70,21	04	228
6 35 02 166 23 0	4014586390543	Diamant-Sägeblatt segmentiert SLP Ø 90 x 2,2 (5)	265,50	315,95	04	228
6 35 02 167 01 0	4014586342023	Diamant-Sägeblatt	89,90	106,98	04	240
6 35 02 167 02 0	4014586342030	Diamant-Sägeblatt 5er Pack	404,55	481,41	04	240
6 35 02 168 01 0	4014586342047	Diamant-Sägeblatt	89,90	106,98	04	240
6 35 02 168 02 0	4014586342054	Diamant-Sägeblatt 5er Pack	404,55	481,41	04	240
6 35 02 169 21 0	4014586390550	Hartmetall-Sägeblatt segmentiert SLP Ø 90 x 2,2 (1)	27,99	33,31	04	228
6 35 02 169 23 0	4014586390567	Hartmetall-Sägeblatt segmentiert SLP Ø 90 x 2,2 (5)	125,96	149,89	04	228
6 35 02 170 21 0	4014586390574	Hartmetall-Sägeblatt segmentiert SLP Ø 90 x 1,2 (1)	28,82	34,30	04	228
6 35 02 170 23 0	4014586390581	Hartmetall-Sägeblatt segmentiert SLP Ø 90 x 1,2 (5)	129,69	154,33	04	228
6 35 02 172 01 0	4014586347691	HM-Sägeblatt 1er Pack	35,00	41,65	04	239
6 35 02 172 02 0	4014586347707	HM-Sägeblatt 5er Pack	157,50	187,43	04	239
6 35 02 173 01 0	4014586347714	HM-Sägeblatt 1er Pack	35,00	41,65	04	239
6 35 02 173 02 0	4014586347721	HM-Sägeblatt 5er Pack	157,50	187,43	04	239
6 35 02 174 21 0	4014586389530	HSS-Sägeblatt rund SL Ø 85 x 0,7 (1)	38,26	45,53	04	222
6 35 02 174 23 0	4014586389547	HSS-Sägeblatt rund SL Ø 85 x 0,7 (5)	172,17	204,88	04	222
6 35 02 175 21 0	4014586389554	HSS-Sägeblatt rund SLP Ø 100 x 0,7 (1)	39,83	47,40	04	222
6 35 02 175 23 0	4014586389561	HSS-Sägeblatt rund SLP Ø 100 x 0,7 (5)	179,24	213,30	04	222
6 35 02 176 21 0	4014586389578	HSS-Sägeblatt rund SLP Ø 100 x 0,8 (1)	47,45	56,47	04	222
6 35 02 177 01 0	4014586379494	Sägeblatt 1er Pack	39,03	46,45	04	237

Bestellnummer	EAN	Benennung	Preis Euro zzgl. MwSt.	Preis Euro inkl. MwSt.	PK	Seite
6 35 02 177 05 0	4014586379500	HSS-Sägeblatt 5er Pack	175,61	208,98	04	237
6 35 02 178 01 0	4014586379517	Sägeblatt 1er Pack	40,63	48,35	04	237
6 35 02 178 05 0	4014586379524	HSS-Sägeblatt 5er Pack	182,82	217,56	04	237
6 35 02 179 01 0	4014586379272	HSS-Sägeblatt Holz 1er Pack	48,40	57,60	04	239
6 35 02 179 02 0	4014586379289	Set mit Tiefenanschlag	63,58	75,66	04	239
6 35 02 181 00 0	4014586354606	Kreissägeblatt	275,45	327,79	08	-
6 35 02 183 21 0	4014586386850	E-Cut Long-Life-Sägeblatt SL 34 x 20 (1)	10,00	11,90	04	222
6 35 02 183 22 0	4014586386867	E-Cut Long-Life-Sägeblatt SL 34 x 20 (3)	28,50	33,92	04	222
6 35 02 183 23 0	4014586386874	E-Cut Long-Life-Sägeblatt SL 34 x 20 (5)	45,00	53,55	04	222
6 35 02 183 24 0	4014586386881	E-Cut Long-Life-Sägeblatt SL 34 x 20 (10)	85,00	101,15	04	222
6 35 02 183 25 0	4014586390604	E-Cut Long-Life-Sägeblatt SL 34 x 20 (50)	375,00	446,25	04	222
6 35 02 184 21 0	4014586386935	E-Cut Long-Life-Sägeblatt SL 30 x 10 (1)	7,72	9,19	04	222
6 35 02 184 22 0	4014586386942	E-Cut Long-Life-Sägeblatt SL 30 x 10 (3)	22,00	26,18	04	222
6 35 02 184 23 0	4014586386959	E-Cut Long-Life-Sägeblatt SL 30 x 10 (5)	34,74	41,34	04	222
6 35 02 184 24 0	4014586386966	E-Cut Long-Life-Sägeblatt SL 30 x 10 (10)	65,62	78,09	04	222
6 35 02 184 25 0	4014586390635	E-Cut Long-Life-Sägeblatt SL 30 x 10 (50)	289,50	344,51	04	222
6 35 02 185 01 0	4014586369723	E-Cut Long-Life Sägeblatt 1er Pack	10,20	12,14	04	237
6 35 02 185 02 0	4014586369730	E-Cut Long-Life Sägeblatt 5er Pack	45,90	54,62	04	237
6 35 02 185 03 0	4014586369747	E-Cut Long-Life Sägeblatt 25er Pack	204,00	242,76	04	237
6 35 02 186 01 0	4014586369754	E-Cut Long-Life Sägeblatt 1er Pack	7,87	9,37	04	237
6 35 02 186 02 0	4014586369761	E-Cut Long-Life Sägeblatt 5er Pack	35,43	42,16	04	237
6 35 02 186 03 0	4014586369778	E-Cut Long-Life Sägeblatt 25er Pack	157,49	187,41	04	237
6 35 02 187 21 0	4014586390659	Hartmetall-Sägeblatt segmentiert SLP Ø 90	37,00	44,03	04	225
6 35 02 188 21 0	4014586390666	Diamant-Sägeblatt segmentiert SLP Ø 90	75,07	89,33	04	225
6 35 02 189 01 0	4014586377537	Hartmetall-Sägeblatt mit offener Verzahnung	41,60	49,50	04	239
6 35 02 190 01 0	4014586377544	Diamant-Segmentsägeblatt mit offener Verzahnung	100,27	119,32	04	239
6 35 02 191 21 0	4014586389585	E-Cut Hartmetall-Sägeblatt SLP 50 x 35	26,11	31,07	04	225
6 35 02 192 01 0	4014586378152	E-Cut Hartmetall-Sägeblatt	25,60	30,46	04	239
6 35 02 193 21 0	4014586389592	E-Cut Diamant-Sägeblatt SLP 50 x 35	42,43	50,49	04	225
6 35 02 194 01 0	4014586378176	E-Cut Diamant-Sägeblatt	41,60	49,50	04	239
6 35 02 195 01 0	4014586378183	E-Cut Diamant-Sägeblatt	45,87	54,59	04	239
6 35 02 196 01 0	4014586379531	Sägeblatt 1er Pack	40,63	48,35	04	237
6 35 02 196 05 0	4014586379548	Sägeblatt 5er Pack	182,82	217,56	04	237
6 35 02 196 21 0	4014586389608	HSS-Sägeblatt segmentiert SLP Ø 100 x 0,7 (1)	39,83	47,40	04	222
6 35 02 196 23 0	4014586389615	HSS-Sägeblatt segmentiert SLP Ø 100 x 0,7 (5)	179,24	213,30	04	222
6 35 02 198 21 0	4014586387017	E-Cut Precision-Sägeblatt SLP 50 x 45 (1)	14,32	17,04	04	224
6 35 02 198 22 0	4014586387024	E-Cut Precision-Sägeblatt SLP 50 x 45 (3)	40,81	48,56	04	224
6 35 02 198 23 0	4014586387031	E-Cut Precision-Sägeblatt SLP 50 x 45 (5)	64,44	76,68	04	224
6 35 02 198 24 0	4014586387048	E-Cut Precision-Sägeblatt SLP 50 x 45 (10)	121,73	144,86	04	224
6 35 02 198 25 0	4014586390673	E-Cut Precision-Sägeblatt SLP 50 x 45 (50)	537,03	639,07	04	224
6 35 02 199 21 0	4014586387093	E-Cut Precision-Sägeblatt SLP 50 x 55 (1)	14,70	17,49	04	224
6 35 02 199 22 0	4014586387109	E-Cut Precision-Sägeblatt SLP 50 x 55 (3)	41,89	49,85	04	224
6 35 02 199 23 0	4014586387116	E-Cut Precision-Sägeblatt SLP 50 x 55 (5)	66,15	78,72	04	224
6 35 02 199 24 0	4014586387123	E-Cut Precision-Sägeblatt SLP 50 x 55 (10)	124,94	148,68	04	224
6 35 02 199 25 0	4014586390697	E-Cut Precision-Sägeblatt SLP 50 x 55 (50)	551,19	655,92	04	224
6 35 02 200 21 0	4014586387178	E-Cut Standard-Sägeblatt SLM 78 x 32 (1)	11,06	13,16	04	-
6 35 02 200 22 0	4014586387185	E-Cut Standard-Sägeblatt SLM 78 x 32 (3)	31,51	37,50	04	-
6 35 02 200 23 0	4014586387192	E-Cut Standard-Sägeblatt SLM 78 x 32 (5)	49,76	59,21	04	-
6 35 02 200 24 0	4014586387208	E-Cut Standard-Sägeblatt SLM 78 x 32 (10)	93,98	111,84	04	-
6 35 02 200 25 0	4014586390710	E-Cut Standard-Sägeblatt SLM 78 x 32 (50)	414,63	493,41	04	-
6 35 02 201 21 0	4014586387253	E-Cut Long-Life-Sägeblatt SLM 78 x 32 (1)	12,56	14,95	04	-
6 35 02 201 22 0	4014586387260	E-Cut Long-Life-Sägeblatt SLM 78 x 32 (3)	35,78	42,58	04	-
6 35 02 201 23 0	4014586387277	E-Cut Long-Life-Sägeblatt SLM 78 x 32 (5)	56,51	67,25	04	-
6 35 02 201 24 0	4014586387284	E-Cut Long-Life-Sägeblatt SLM 78 x 32 (10)	106,73	127,01	04	-
6 35 02 201 25 0	4014586390734	E-Cut Long-Life-Sägeblatt SLM 78 x 32 (50)	470,86	560,32	04	-
6 35 02 202 21 0	4014586387338	E-Cut Standard-Sägeblatt SLM 78 x 42 (1)	11,49	13,67	04	231
6 35 02 202 22 0	4014586387345	E-Cut Standard-Sägeblatt SLM 78 x 42 (3)	32,73	38,95	04	231
6 35 02 202 23 0	4014586387352	E-Cut Standard-Sägeblatt SLM 78 x 42 (5)	51,68	61,50	04	231
6 35 02 202 24 0	4014586387369	E-Cut Standard-Sägeblatt SLM 78 x 42 (10)	97,62	116,17	04	231
6 35 02 202 25 0	4014586390802	E-Cut Standard-Sägeblatt SLM 78 x 42 (50)	430,70	512,53	04	231
6 35 02 203 21 0	4014586387413	E-Cut Long-Life-Sägeblatt SLM 78 x 42 (1)	13,04	15,52	04	231
6 35 02 203 22 0	4014586387420	E-Cut Long-Life-Sägeblatt SLM 78 x 42 (3)	37,15	44,21	04	231
6 35 02 203 23 0	4014586387437	E-Cut Long-Life-Sägeblatt SLM 78 x 42 (5)	58,66	69,81	04	231
6 35 02 203 24 0	4014586387444	E-Cut Long-Life-Sägeblatt SLM 78 x 42 (10)	110,80	131,85	04	231
6 35 02 203 25 0	4014586390826	E-Cut Long-Life-Sägeblatt SLM 78 x 42 (50)	488,84	581,72	04	231
6 35 02 204 21 0	4014586389622	E-Cut Diamant-Sägeblatt SLM 60 x 44	45,87	54,59	04	231
6 35 02 205 21 0	4014586387499	E-Cut Precision BIM-Sägeblatt SL 50 x 35 (1)	15,19	18,08	04	223
6 35 02 205 22 0	4014586387505	E-Cut Precision BIM-Sägeblatt SL 50 x 35 (3)	43,29	51,52	04	223
6 35 02 205 23 0	4014586387512	E-Cut Precision BIM-Sägeblatt SL 50 x 35 (5)	68,36	81,35	04	223
6 35 02 205 24 0	4014586387529	E-Cut Precision BIM-Sägeblatt SL 50 x 35 (10)	129,12	153,65	04	223
6 35 02 205 25 0	4014586390840	E-Cut Precision BIM-Sägeblatt SL 50 x 35 (50)	569,63	677,86	04	223
6 35 02 206 21 0	4014586387574	E-Cut Precision BIM-Sägeblatt SLP 50 x 45 (1)	15,91	18,93	04	224
6 35 02 206 22 0	4014586387581	E-Cut Precision BIM-Sägeblatt SLP 50 x 45 (3)	45,35	53,97	04	224
6 35 02 206 23 0	4014586387598	E-Cut Precision BIM-Sägeblatt SLP 50 x 45 (5)	71,60	85,20	04	224
6 35 02 206 24 0	4014586387604	E-Cut Precision BIM-Sägeblatt SLP 50 x 45 (10)	135,25	160,95	04	224
6 35 02 206 25 0	4014586390864	E-Cut Precision BIM-Sägeblatt SLP 50 x 45 (50)	596,70	710,07	04	224

Zubehör in numerischer Reihenfolge

Bestellnummer	EAN	Benennung	Preis Euro zzgl. MwSt.	Preis Euro inkl. MwSt.	PK	Seite
6 35 02 207 21 0	4014586387659	E-CUT Precision BIM-Sägeblatt SLP 50 x 55 (1)	16,33	19,43	04	224
6 35 02 207 22 0	4014586387666	E-CUT Precision BIM-Sägeblatt SLP 50 x 55 (3)	46,54	55,38	04	224
6 35 02 207 23 0	4014586387673	E-CUT Precision BIM-Sägeblatt SLP 50 x 55 (5)	73,49	87,45	04	224
6 35 02 207 24 0	4014586387680	E-CUT Precision BIM-Sägeblatt SLP 50 x 55 (10)	138,81	165,18	04	224
6 35 02 207 25 0	4014586390888	E-CUT Precision BIM-Sägeblatt SLP 50 x 55 (50)	612,39	728,74	04	224
6 35 02 208 21 0	4014586387734	E-CUT Precision BIM-Sägeblatt SLP 50 x 65 (1)	16,75	19,93	04	224
6 35 02 208 22 0	4014586387741	E-CUT Precision BIM-Sägeblatt SLP 50 x 65 (3)	47,74	56,81	04	224
6 35 02 208 23 0	4014586387758	E-CUT Precision BIM-Sägeblatt SLP 50 x 65 (5)	75,37	89,69	04	224
6 35 02 208 24 0	4014586387765	E-CUT Precision BIM-Sägeblatt SLP 50 x 65 (10)	142,36	169,41	04	224
6 35 02 208 25 0	4014586390901	E-CUT Precision BIM-Sägeblatt SLP 50 x 65 (50)	628,07	747,40	04	224
6 35 02 209 01 0	4014586381602	E-CUT Precision BIM-Sägeblatt (35 mm) VE1	15,49	18,43	04	238
6 35 02 209 02 0	4014586381619	E-CUT Precision BIM-Sägeblatt (35 mm) VE5	69,73	82,98	04	238
6 35 02 209 03 0	4014586381626	E-CUT Precision BIM-Sägeblatt (35 mm) VE25	309,88	368,76	04	238
6 35 02 210 01 0	4014586381633	E-CUT Precision BIM-Sägeblatt (45 mm) VE1	15,91	18,93	04	238
6 35 02 210 02 0	4014586381640	E-CUT Precision BIM-Sägeblatt (45 mm) VE5	71,60	85,20	04	238
6 35 02 210 03 0	4014586381657	E-CUT Precision BIM-Sägeblatt (45 mm) VE25	318,24	378,71	04	238
6 35 02 211 01 0	4014586381664	E-CUT Precision BIM-Sägeblatt (55 mm) VE1	16,33	19,43	04	238
6 35 02 211 02 0	4014586381671	E-CUT Precision BIM-Sägeblatt (55 mm) VE5	73,49	87,45	04	238
6 35 02 211 03 0	4014586381688	E-CUT Precision BIM-Sägeblatt (55 mm) VE25	326,60	388,65	04	238
6 35 02 212 01 0	4014586381695	E-CUT Precision BIM-Sägeblatt (65 mm) VE1	16,75	19,93	04	238
6 35 02 212 02 0	4014586381701	E-CUT Precision BIM-Sägeblatt (65 mm) VE5	75,37	89,69	04	238
6 35 02 212 03 0	4014586381718	E-CUT Precision BIM-Sägeblatt (65 mm) VE25	334,97	398,61	04	238
6 35 02 213 21 0	4014586390925	Hartmetall-Sägeblatt rund SLM Ø 105 x 2,2 (1)	35,00	41,65	04	231
6 35 02 213 23 0	4014586390932	Hartmetall-Sägeblatt rund SLM Ø 105 x 2,2 (5)	157,00	186,83	04	231
6 35 02 214 21 0	4014586390949	Hartmetall-Sägeblatt rund SLM Ø 105 x 1,2 (1)	35,00	41,65	04	231
6 35 02 214 23 0	4014586390956	Hartmetall-Sägeblatt rund SLM Ø 105 x 1,2 (5)	157,50	187,43	04	231
6 35 02 215 21 0	4014586390963	Hartmetall-Sägeblatt segmentiert SLM Ø 105 x 1,2	42,43	50,49	04	231
6 35 02 216 21 0	4014586390970	Diamant-Sägeblatt segmentiert SL Ø 75 x 1,2 (1)	49,90	59,38	04	228
6 35 02 216 23 0	4014586390987	Diamant-Sägeblatt segmentiert SL Ø 75 x 1,2 (5)	224,55	267,21	04	228
6 35 02 217 21 0	4014586390994	Diamant-Sägeblatt segmentiert SLP Ø 90 x 1,2 (1)	59,00	70,21	04	228
6 35 02 217 23 0	4014586391007	Diamant-Sägeblatt segmentiert SLP Ø 90 x 1,2 (5)	265,50	315,95	04	228
6 35 02 218 21 0	4014586391014	Diamant-Sägeblatt rund SLM Ø 105 x 2,2 (1)	89,90	106,98	04	232
6 35 02 218 23 0	4014586391021	Diamant-Sägeblatt rund SLM Ø 105 x 2,2 (5)	404,55	481,41	04	232
6 35 02 219 21 0	4014586391038	Diamant-Sägeblatt rund SLM Ø 105 x 1,2 (1)	89,90	106,98	04	232
6 35 02 219 23 0	4014586391045	Diamant-Sägeblatt rund SLM Ø 105 x 1,2 (5)	404,55	481,41	04	232
6 35 02 220 21 0	4014586391052	Diamant-Sägeblatt segmentiert SLM Ø 105 x 1,2	102,28	121,71	04	231
6 35 02 221 21 0	4014586400402	E-CUT Long-Life-Sägeblatt	14,21	16,91	04	223
6 35 02 221 22 0	4014586400419	E-CUT Long-Life-Sägeblatt	40,50	48,20	04	223
6 35 02 221 23 0	4014586400426	E-CUT Long-Life-Sägeblatt	63,95	76,10	04	223
6 35 02 221 24 0	4014586400433	E-CUT Long-Life-Sägeblatt	120,79	143,74	04	223
6 35 02 221 25 0	4014586400440	E-CUT Long-Life-Sägeblatt	532,88	634,13	04	223
6 35 02 222 21 0	4014586400457	E-CUT Universal-Sägeblatt	14,74	17,54	04	224
6 35 02 222 22 0	4014586400464	E-CUT Universal-Sägeblatt	42,01	49,99	04	224
6 35 02 222 23 0	4014586400471	E-CUT Universal-Sägeblatt	66,33	78,93	04	224
6 35 02 222 24 0	4014586400488	E-CUT Universal-Sägeblatt	125,29	149,10	04	224
6 35 02 222 25 0	4014586400495	E-CUT Universal-Sägeblatt	552,75	657,77	04	224
6 35 02 223 21 0	4014586400501	E-CUT Universal-Sägeblatt	15,48	18,42	04	224
6 35 02 223 22 0	4014586400518	E-CUT Universal-Sägeblatt	44,12	52,50	04	224
6 35 02 223 23 0	4014586400525	E-CUT Universal-Sägeblatt	69,66	82,90	04	224
6 35 02 223 24 0	4014586400532	E-CUT Universal-Sägeblatt	131,58	156,58	04	224
6 35 02 223 25 0	4014586400549	E-CUT Universal-Sägeblatt	580,50	690,80	04	224
6 35 02 224 21 0	4014586408170	E-CUT Long-Life-Sägeblatt SLM 90 x 32 (1)	12,56	14,95	04	231
6 35 02 224 22 0	4014586408187	E-CUT Long-Life-Sägeblatt SLM 90 x 32 (3)	35,80	42,60	04	231
6 35 02 224 23 0	4014586408194	E-CUT Long-Life-Sägeblatt SLM 90 x 32 (5)	56,52	67,26	04	231
6 35 02 224 24 0	4014586408200	E-CUT Long-Life-Sägeblatt SLM 90 x 32 (10)	106,76	127,04	04	231
6 35 02 224 25 0	4014586408217	E-CUT Long-Life-Sägeblatt SLM 90 x 32 (50)	471,00	560,49	04	231
6 35 02 225 21 0	4014586408262	E-CUT Standard-Sägeblatt curved SL 50 x 65 (1)	12,53	14,91	04	223
6 35 02 225 22 0	4014586408279	E-CUT Standard-Sägeblatt curved SL 50 x 65 (3)	35,71	42,49	04	223
6 35 02 225 23 0	4014586408286	E-CUT Standard-Sägeblatt curved SL 50 x 65 (5)	56,39	67,10	04	223
6 35 02 225 24 0	4014586408293	E-CUT Standard-Sägeblatt curved SL 50 x 65 (10)	106,51	126,75	04	223
6 35 02 225 25 0	4014586408309	E-CUT Standard-Sägeblatt curved SL 50 x 65 (50)	469,88	559,16	04	223
6 35 02 226 21 0	4014586408354	E-CUT Standard-Sägeblatt curved SL 50 x 50 (1)	12,11	14,41	04	223
6 35 02 226 22 0	4014586408361	E-CUT Standard-Sägeblatt curved SL 50 x 50 (3)	34,51	41,07	04	223
6 35 02 226 23 0	4014586408378	E-CUT Standard-Sägeblatt curved SL 50 x 50 (5)	54,50	64,86	04	223
6 35 02 226 24 0	4014586408385	E-CUT Standard-Sägeblatt curved SL 50 x 50 (10)	102,94	122,50	04	223
6 35 02 226 25 0	4014586408392	E-CUT Standard-Sägeblatt curved SL 50 x 50 (50)	454,13	540,41	04	223
6 35 02 227 21 0	4014586408446	E-CUT Standard-Sägeblatt curved SL 50 x 35 (1)	11,60	13,80	04	223
6 35 02 227 22 0	4014586408453	E-CUT Standard-Sägeblatt curved SL 50 x 35 (3)	33,06	39,34	04	223
6 35 02 227 23 0	4014586408460	E-CUT Standard-Sägeblatt curved SL 50 x 35 (5)	52,20	62,12	04	223
6 35 02 227 24 0	4014586408477	E-CUT Standard-Sägeblatt curved SL 50 x 35 (10)	98,60	117,33	04	223
6 35 02 227 25 0	4014586408484	E-CUT Standard-Sägeblatt curved SL 50 x 35 (50)	435,00	517,65	04	223
6 35 02 228 21 0	4014586408538	E-CUT Long-Life-Sägeblatt SL 50 x 65 (1)	13,30	15,83	04	223
6 35 02 228 22 0	4014586408545	E-CUT Long-Life-Sägeblatt SL 50 x 65 (3)	37,91	45,11	04	223
6 35 02 228 23 0	4014586408552	E-CUT Long-Life-Sägeblatt SL 50 x 65 (5)	59,85	71,22	04	223
6 35 02 228 24 0	4014586408569	E-CUT Long-Life-Sägeblatt SL 50 x 65 (10)	113,05	134,53	04	223
6 35 02 228 25 0	4014586408576	E-CUT Long-Life-Sägeblatt SL 50 x 65 (50)	498,75	593,51	04	223

Bestellnummer	EAN	Benennung	Preis Euro zzgl. MwSt.	Preis Euro inkl. MwSt.	PK	Seite
6 35 02 229 21 0	4014586408620	E-CUT Precision BIM-Sägeblatt SL 50 x 65 (1)	13,80	16,42	04	224
6 35 02 229 22 0	4014586408637	E-CUT Precision BIM-Sägeblatt SL 50 x 65 (3)	39,33	46,80	04	224
6 35 02 229 23 0	4014586408644	E-CUT Precision BIM-Sägeblatt SL 50 x 65 (5)	62,10	73,90	04	224
6 35 02 229 24 0	4014586408651	E-CUT Precision BIM-Sägeblatt SL 50 x 65 (10)	117,30	139,59	04	224
6 35 02 229 25 0	4014586408668	E-CUT Precision BIM-Sägeblatt SL 50 x 65 (50)	517,50	615,83	04	224
6 35 02 230 21 0	4014586408712	E-CUT Precision-Sägeblatt SL 50 x 65 (1)	13,30	15,83	04	224
6 35 02 230 22 0	4014586408729	E-CUT Precision-Sägeblatt SL 50 x 65 (3)	37,91	45,11	04	224
6 35 02 230 23 0	4014586408736	E-CUT Precision-Sägeblatt SL 50 x 65 (5)	59,85	71,22	04	224
6 35 02 230 24 0	4014586408743	E-CUT Precision-Sägeblatt SL 50 x 65 (10)	113,05	134,53	04	224
6 35 02 230 25 0	4014586408750	E-CUT Precision-Sägeblatt SL 50 x 65 (50)	498,75	593,51	04	224
6 35 02 231 21 0	4014586408804	E-CUT Standard-Sägeblatt SLM 90 x 32 (1)	11,06	13,16	04	231
6 35 02 231 22 0	4014586408811	E-CUT Standard-Sägeblatt SLM 90 x 32 (3)	31,52	37,51	04	231
6 35 02 231 23 0	4014586408828	E-CUT Standard-Sägeblatt SLM 90 x 32 (5)	49,77	59,23	04	231
6 35 02 231 24 0	4014586408835	E-CUT Standard-Sägeblatt SLM 90 x 32 (10)	94,01	111,87	04	231
6 35 02 231 25 0	4014586408842	E-CUT Standard-Sägeblatt SLM 90 x 32 (50)	414,75	493,55	04	231
6 35 03 035 01 1	4014586178912	HSS-Sägeblatt 5er Pack	9,96	11,85	02	-
6 35 03 036 01 4	4014586178929	Sägeblätter 5er Pack	9,96	11,85	02	-
6 35 03 037 01 8	4014586178936	Sägeblätter 5er Pack	9,96	11,85	02	-
6 35 03 038 01 6	4014586178943	Sägeblätter 5er Pack	9,96	11,85	02	-
6 35 03 039 01 0	4014586178950	Sägeblätter 5er Pack	11,85	14,10	02	-
6 35 03 040 00 3	4014586178967	Sägeblatt	12,58	14,97	02	-
6 35 03 042 01 4	4014586178998	Sägeblätter 3er Pack	11,38	13,54	02	-
6 35 03 043 01 8	4014586179001	Sägeblätter 3er Pack	11,38	13,54	02	-
6 35 03 047 01 7	4014586179049	Sägeblätter 3er Pack	14,38	17,11	02	-
6 35 03 048 01 5	4014586179056	Sägeblätter 3er Pack	14,38	17,11	02	-
6 35 03 051 01 0	4014586179087	Sägeblätter 3er Pack	20,82	24,78	02	-
6 35 03 058 01 4	4014586179148	Sägeblätter 3er Pack	20,67	24,60	02	-
6 35 03 059 01 8	4014586179155	Sägeblätter 3er Pack	20,82	24,78	02	-
6 35 03 060 01 0	4014586179162	Sägeblätter 5er Pack	11,09	13,20	02	-
6 35 03 061 01 9	4014586179186	Sägeblatt 1er Pack	39,68	47,22	02	-
6 35 03 063 00 7	4014586179209	Sägeblatt HSS	10,06	11,97	02	-
6 35 03 064 00 5	4014586179216	Sägeblatt HSS	13,93	16,58	02	-
6 35 03 065 00 9	4014586179223	Sägeblatt HSS	6,54	7,78	02	-
6 35 03 066 00 2	4014586179230	Sägeblatt HSS	8,00	9,52	02	-
6 35 03 067 00 6	4014586179247	Sägeblatt HSS	8,31	9,89	02	-
6 35 03 068 00 4	4014586179254	Sägeblatt HSS	13,92	16,56	02	-
6 35 03 069 00 8	4014586179261	Sägeblatt HSS	18,12	21,56	02	-
6 35 03 070 00 0	4014586179278	Sägeblatt HSS	9,97	11,86	02	-
6 35 03 071 00 9	4014586179285	Sägeblatt	7,00	8,33	02	-
6 35 03 072 00 2	4014586179292	Sägeblatt HSS	28,42	33,82	02	-
6 35 03 073 00 6	4014586179308	Sägeblatt HSS	34,52	41,08	02	-
6 35 03 076 01 0	4014586179339	Sägeblätter 5er Pack	15,18	18,06	02	-
6 35 03 077 01 4	4014586179346	Sägeblätter 5er Pack	17,44	20,75	02	-
6 35 03 082 01 0	4014586179360	Sägeblätter 5er Pack	11,10	13,21	02	-
6 35 03 087 01 3	4014586179391	Sägeblätter 5er Pack	9,96	11,85	02	-
6 35 03 088 01 1	4014586179407	Sägeblätter 5er Pack	12,28	14,61	02	-
6 35 03 089 01 5	4014586179414	Sägeblätter 5er Pack	28,74	34,20	02	-
6 35 03 093 00 4	4014586200774	Sägeblatt HD	17,95	21,36	02	-
6 35 03 094 00 2	4014586200781	Sägeblatt HD	23,98	28,54	02	-
6 35 03 095 00 6	4014586200798	Sägeblatt HD	23,98	28,54	02	-
6 35 03 096 01 8	4014586202921	Sägeblatt TD	170,00	202,30	02	-
6 35 03 097 01 2	4014586202938	Sägeblatt TD	226,00	268,94	02	-
6 35 03 098 00 1	4014586212548	Sägeblatt	40,46	48,15	02	-
6 35 03 099 00 5	4014586212555	Sägeblatt	33,10	39,39	02	-
6 35 03 100 00 6	4014586212562	Sägeblatt	25,84	30,75	02	-
6 35 03 112 01 0	4014586305370	Sägeblätter 5er Pack	13,05	15,53	02	-
6 35 03 113 01 0	4014586305387	Sägeblätter 5er Pack	13,05	15,53	02	-
6 35 03 114 01 0	4014586305394	Sägeblätter 5er Pack	23,53	28,00	02	-
6 35 03 115 01 0	4014586305417	Sägeblatt 3er Pack	11,26	13,40	02	-
6 35 03 116 01 0	4014586305424	Sägeblatt 3er Pack	11,26	13,40	02	-
6 35 03 123 01 0	4014586305431	Sägeblatt 3er Pack	13,93	16,58	02	-
6 35 08 056 00 4	4014586179506	Formfräser	846,25	1.007,04	08	-
6 35 08 081 00 9	4014586179513	Formfräser	1.421,54	1.691,63	08	-
6 35 08 085 00 8	4014586179520	Formfräser	1.794,33	2.135,25	08	-
6 35 08 089 00 7	4014586179551	Formfräser	1.644,33	1.956,75	08	-
6 35 08 095 00 0	4014586349442	Winkelfräser, links	740,03	880,64	08	-
6 35 08 096 00 0	4014586349459	Winkelfräser, rechts	740,03	880,64	08	-
6 35 08 098 00 0	4014586354613	Winkelfräser, rechts	983,74	1.170,65	08	-
6 35 08 099 00 0	4014586354620	Winkelfräser, links	983,74	1.170,65	08	-
6 35 08 099 02 0	4014586356426	Fräser Set, rechts/links	2.131,43	2.536,40	08	-
6 36 01 101 00 9	4014586179766	Stößel- und Tischmesser	20,98	24,97	02	129
6 36 02 001 00 4	4014586179797	Schneidmesser bis 2,0 mm	9,31	11,08	02	-
6 36 02 046 00 2	4014586179834	Schneidmesser bis 2,0 mm	16,19	19,27	02	-
6 36 02 048 00 4	4014586224053	Stempel	18,18	21,63	02	134
6 36 02 048 01 3	4014586246260	Stempel und Matrize	56,82	67,62	02	135
6 36 02 048 04 0	4014586317984	Stempel 5er Pack	72,62	86,42	02	134

Zubehör in numerischer Reihenfolge

Bestellnummer	EAN	Benennung	Preis Euro zzgl. MwSt.	Preis Euro inkl. MwSt.	PK	Seite
6 36 02 048 05 0	4014586317991	Stempel 10er Pack	126,49	150,52	02	134
6 36 02 049 00 8	4014586246611	Stempel	53,81	64,03	02	134
6 36 02 049 01 7	4014586246628	Stempel und Matrize	124,87	148,60	02	134
6 36 02 049 04 0	4014586318004	Stempel 2er Pack	97,23	115,70	02	134
6 36 02 049 05 0	4014586318011	Stempel 5er Pack	215,52	256,47	02	134
6 36 02 050 00 0	4014586264370	Stempel	16,03	19,08	02	135
6 36 02 050 01 0	4014586269511	Stempel 10er Pack	112,44	133,80	02	135
6 36 02 050 03 0	4014586318028	Stempel 5er Pack	64,42	76,66	02	135
6 36 02 051 00 9	4014586262987	Stempel	46,10	54,86	02	134
6 36 02 051 01 8	4014586264356	Stempel-Set	94,00	111,86	02	134
6 37 06 012 02 4	4014586260884	Diamant-Feileinsatz (20 mm) normal	10,11	12,03	04	-
6 37 06 014 02 6	4014586260907	Diamant-Feileinsatz (10 mm) extra fein	10,30	12,26	04	-
6 37 06 015 01 0	4014586290423	Hartmetall-Feileinsatz	5,09	6,06	04	-
6 37 06 018 01 0	4014586304922	HM-Feile 2er Pack	21,20	25,23	04	239
6 37 06 019 21 0	4014586389639	Hartmetall-Feile SLP 30 x 10	18,20	21,66	04	229
6 37 07 008 00 2	4014586180373	Schleifscheibe	10,39	12,36	02	-
6 37 13 007 00 9	4014586180717	Schleifscheibe	89,63	106,66	02	-
6 37 13 008 00 7	4014586180724	Schleifscheibe	89,63	106,66	02	-
6 37 13 009 00 1	4014586180731	Schleifscheibe	89,63	106,66	02	-
6 37 13 010 00 3	4014586180748	Schleifscheibe	100,56	119,67	02	-
6 37 13 011 00 2	4014586180755	Polierscheibe	105,18	125,16	02	-
6 37 13 013 01 8	4014586226811	Polierscheibe	115,35	137,27	02	202
6 37 13 015 01 0	4014586226835	Polierscheibe	115,35	137,27	02	202
6 37 13 016 01 3	4014586226842	Polierscheibe	115,35	137,27	02	202
6 37 14 004 00 5	4014586180779	Leinen-Schleifband	2,73	3,25	02	-
6 37 14 005 00 9	4014586180786	Leinen-Schleifband	2,73	3,25	02	-
6 37 14 006 00 2	4014586180793	Leinen-Schleifband	2,73	3,25	02	-
6 37 14 007 00 6	4014586180809	Leinen-Schleifband	2,42	2,88	02	-
6 37 14 008 00 4	4014586180816	Leinen-Schleifband	2,42	2,88	02	-
6 37 14 009 00 8	4014586180823	Leinen-Schleifband	2,42	2,88	02	-
6 37 14 010 00 0	4014586180830	Leinen-Schleifband	2,42	2,88	02	-
6 37 14 011 00 9	4014586180847	Leinen-Schleifband	3,61	4,30	02	-
6 37 14 012 00 2	4014586180854	Leinen-Schleifband	3,27	3,89	02	-
6 37 14 013 00 6	4014586180861	Leinen-Schleifband	3,27	3,89	02	-
6 37 14 014 00 4	4014586180878	Leinen-Schleifband	3,06	3,64	02	-
6 37 14 015 00 8	4014586180885	Leinen-Schleifband	3,06	3,64	02	-
6 37 14 026 00 0	4014586180960	Leinen-Schleifband	3,06	3,64	02	-
6 37 14 027 00 4	4014586180977	Leinen-Schleifband	3,06	3,64	02	-
6 37 14 044 01 0	4014586246406	Schleifband K60 VE10	19,95	23,74	02	201
6 37 14 045 01 4	4014586246413	Schleifband K120 VE10	19,95	23,74	02	201
6 37 14 046 01 7	4014586246420	Schleifband K240 VE10	19,95	23,74	02	201
6 37 14 047 01 1	4014586246437	Vliesband grob	10,63	12,65	02	201
6 37 14 048 01 9	4014586246444	Vliesband mittel	10,63	12,65	02	201
6 37 14 049 01 3	4014586246451	Vliesband fein	10,63	12,65	02	201
6 37 14 050 01 5	4014586259444	Schleifband K120 VE10	28,22	33,58	02	196
6 37 14 050 02 1	4014586259451	Basis-Set	187,37	222,97	02	196
6 37 14 051 01 4	4014586259468	Schleifband K180 VE10	28,22	33,58	02	196
6 37 14 052 01 7	4014586259475	Schleifband K320 VE10	28,22	33,58	02	196
6 37 14 052 02 3	4014586259482	Polier-Set	153,91	183,15	02	196
6 37 14 053 01 1	4014586259499	Schleifband K400 VE10	28,22	33,58	02	196
6 37 14 054 01 9	4014586259505	Schleifband K120 VE10	46,33	55,13	02	196
6 37 14 055 01 3	4014586259512	Schleifband K180 VE10	46,33	55,13	02	196
6 37 14 056 01 6	4014586259529	Vliesband K80 VE5	32,59	38,78	02	196
6 37 14 057 01 0	4014586259536	Vliesband K120 VE5	32,59	38,78	02	196
6 37 14 058 01 8	4014586259543	Vliesband K280 VE5	38,20	45,46	02	196
6 37 14 061 01 0	4014586313160	Schleifband K80 VE10	12,60	14,99	02	196
6 37 14 062 01 0	4014586313177	Schleifband K120 VE10	12,60	14,99	02	196
6 37 14 063 01 0	4014586313184	Schleifband K180 VE10	12,60	14,99	02	196
6 37 14 068 01 0	4014586313191	Schleifband K80 VE10	13,97	16,62	02	196
6 37 14 069 01 0	4014586313207	Schleifband K120 VE10	13,97	16,62	02	196
6 37 14 070 01 0	4014586313214	Schleifband K180 VE10	13,97	16,62	02	196
6 37 14 089 01 0	4014586313221	Schleifband K80 VE10	19,24	22,90	02	196
6 37 14 090 01 0	4014586313238	Schleifband K120 VE10	19,24	22,90	02	196
6 37 14 091 01 0	4014586313245	Schleifband K180 VE10	19,24	22,90	02	196
6 37 14 114 01 0	4014586313252	Vliesband grob VE5	17,83	21,22	02	196
6 37 14 115 01 0	4014586313269	Vliesband mittel VE5	17,83	21,22	02	196
6 37 14 116 01 0	4014586313276	Vliesband fein VE5	17,83	21,22	02	196
6 37 14 123 01 0	4014586313283	Vliesband grob VE5	25,06	29,82	02	196
6 37 14 124 01 0	4014586313290	Vliesband mittel VE5	25,06	29,82	02	196
6 37 14 125 01 0	4014586313306	Vliesband fein VE5	25,06	29,82	02	196
6 37 14 130 01 0	4014586300849	Keramik-Schleifband	40,67	48,40	02	196
6 37 14 131 01 0	4014586300856	Keramik-Schleifband	63,89	76,03	02	196
6 37 14 132 01 0	4014586305264	Schleifhülse K60 VE5	10,40	12,38	02	203
6 37 14 133 01 0	4014586305271	Schleifhülse K80 VE5	10,12	12,04	02	203
6 37 14 134 01 0	4014586306674	Schleifhülse K120 VE5	9,72	11,57	02	203
6 37 14 136 01 0	4014586329512	Schleifband K80 VE10	22,50	26,78	02	198



Bestellnummer	EAN	Benennung	Preis Euro zzgl. MwSt.	Preis Euro inkl. MwSt.	PK	Seite
6 37 14 137 01 0	4014586329529	Schleifband K120 VE10	22,50	26,78	02	198
6 37 14 138 01 0	4014586329536	Schleifband K180 VE10	22,50	26,78	02	198
6 37 14 139 01 0	4014586329543	Schleifband K320 VE10	22,50	26,78	02	198
6 37 14 140 01 0	4014586329741	Schleifband K400 VE10	22,50	26,78	02	198
6 37 14 141 01 0	4014586329550	Vliesband grob VE5	30,81	36,66	02	198
6 37 14 142 01 0	4014586329567	Vliesband mittel VE5	30,81	36,66	02	198
6 37 14 143 01 0	4014586329574	Vliesband fein VE5	30,81	36,66	02	198
6 37 14 144 01 0	4014586330013	Polierband 3er Pack	17,89	21,29	02	199
6 37 16 066 01 1	4014586181905	Schleifblatt K60 VE50	46,25	55,04	02	-
6 37 17 081 01 8	4014586182575	Schleifblätter K40 VE50	15,30	18,21	04	226
6 37 17 081 04 6	4014586211114	Schleifblätter K40 VE5	3,68	4,38	04	226
6 37 17 082 01 1	4014586182612	Schleifblätter K60 VE50	15,30	18,21	04	226
6 37 17 082 03 3	4014586207667	Schleifblatt-Set	15,30	18,21	04	225
6 37 17 082 04 9	4014586211121	Schleifblätter K60 VE5	3,68	4,38	04	226
6 37 17 083 01 5	4014586182643	Schleifblätter K80 VE50	15,30	18,21	04	226
6 37 17 083 04 3	4014586211138	Schleifblätter K80 VE5	3,68	4,38	04	226
6 37 17 084 01 3	4014586182674	Schleifblätter K100 VE50	15,30	18,21	04	226
6 37 17 084 04 1	4014586211145	Schleifblätter K100 VE5	3,68	4,38	04	226
6 37 17 085 01 7	4014586182704	Schleifblätter K120 VE50	15,30	18,21	04	226
6 37 17 085 04 5	4014586211152	Schleifblätter K120 VE5	3,68	4,38	04	226
6 37 17 086 01 0	4014586182728	Schleifblätter K36 VE50	22,20	26,42	04	226
6 37 17 086 04 8	4014586211107	Schleifblätter K36 VE5	3,97	4,72	04	226
6 37 17 087 01 4	4014586182742	Schleifblätter K150 VE50	15,30	18,21	04	226
6 37 17 087 04 2	4014586211169	Schleifblätter K150 VE5	3,68	4,38	04	226
6 37 17 088 01 2	4014586182773	Schleifblätter K180 VE50	15,30	18,21	04	226
6 37 17 088 04 0	4014586211176	Schleifblätter K180 VE5	3,68	4,38	04	226
6 37 17 089 01 6	4014586182797	Schleifblätter K220 VE50	15,30	18,21	04	226
6 37 17 089 04 4	4014586211183	Schleifblätter K220 VE5	3,68	4,38	04	226
6 37 17 090 01 8	4014586182810	Schleifblätter K240 VE50	15,30	18,21	04	226
6 37 17 090 04 6	4014586211190	Schleifblätter K240 VE5	3,68	4,38	04	226
6 37 17 107 01 1	4014586182896	Schleifblätter, gelocht K36 VE50	25,50	30,35	04	227
6 37 17 107 04 9	4014586211237	Schleifblätter, gelocht K36 VE5	4,72	5,62	04	227
6 37 17 108 01 9	4014586182919	Schleifblätter, gelocht K40 VE50	16,38	19,49	04	227
6 37 17 108 04 7	4014586211244	Schleifblätter, gelocht K40 VE5	3,97	4,72	04	227
6 37 17 109 01 3	4014586182933	Schleifblätter, gelocht K60 VE50	16,38	19,49	04	227
6 37 17 109 03 5	4014586213002	Schleifblatt-Set	16,38	19,49	04	226
6 37 17 109 04 1	4014586211251	Schleifblätter, gelocht K60 VE5	3,97	4,72	04	227
6 37 17 110 01 5	4014586182957	Schleifblätter, gelocht K80 VE50	16,38	19,49	04	227
6 37 17 110 04 3	4014586211268	Schleifblätter, gelocht K80 VE5	3,97	4,72	04	227
6 37 17 111 01 4	4014586182971	Schleifblätter, gelocht K100 VE50	16,38	19,49	04	227
6 37 17 111 04 2	4014586211275	Schleifblätter, gelocht K100 VE5	3,97	4,72	04	227
6 37 17 112 01 7	4014586182995	Schleifblätter, gelocht K120 VE50	16,38	19,49	04	227
6 37 17 112 04 5	4014586211282	Schleifblätter, gelocht K120 VE5	3,97	4,72	04	227
6 37 17 113 01 1	4014586183015	Schleifblätter, gelocht K150 VE50	16,38	19,49	04	227
6 37 17 113 04 9	4014586211299	Schleifblätter, gelocht K150 VE5	3,97	4,72	04	227
6 37 17 114 01 9	4014586183039	Schleifblätter, gelocht K180 VE50	16,38	19,49	04	227
6 37 17 114 04 7	4014586211305	Schleifblätter, gelocht K180 VE5	3,97	4,72	04	227
6 37 17 115 01 3	4014586183053	Schleifblätter, gelocht K220 VE50	16,38	19,49	04	227
6 37 17 115 04 1	4014586211312	Schleifblätter, gelocht K220 VE5	3,97	4,72	04	227
6 37 17 116 01 6	4014586183077	Schleifblätter, gelocht K240 VE50	16,38	19,49	04	227
6 37 17 116 04 4	4014586211329	Schleifblätter, gelocht K240 VE5	3,97	4,72	04	227
6 37 17 120 01 4	4014586183152	Schleifblätter, Stein K40 VE50	17,51	20,84	04	226
6 37 17 121 01 3	4014586183176	Schleifblätter, Stein K80 VE50	16,09	19,15	04	226
6 37 17 122 01 6	4014586183190	Schleifblätter, Stein K120 VE50	15,65	18,62	04	226
6 37 17 123 01 0	4014586183213	Schleifblätter, Stein K220 VE50	15,65	18,62	04	226
6 37 17 124 01 8	4014586183237	Schleifblätter, Stein K320 VE50	15,65	18,62	04	226
6 37 17 125 01 2	4014586183251	Schleifblätter, Stein K400 VE50	15,65	18,62	04	226
6 37 17 126 01 5	4014586183275	Schleifblätter, superweich K240 VE50	15,99	19,03	04	226
6 37 17 127 01 9	4014586183299	Schleifblätter, superweich K320 VE50	15,99	19,03	04	226
6 37 17 128 01 7	4014586183312	Schleifblätter, superweich K400 VE50	15,99	19,03	04	226
6 37 17 175 01 7	4014586183343	Schleifblätter, Stein K600 VE50	15,65	18,62	04	226
6 37 17 176 01 0	4014586183350	Schleifblätter, Stein K800 VE50	15,65	18,62	04	226
6 37 17 179 01 6	4014586201375	Schleifblätter, superweich K500 VE50	15,99	19,03	04	226
6 37 17 184 01 2	4014586208473	Schleifblätter für Schleiffinger K40 VE20	5,10	6,07	04	226
6 37 17 185 01 6	4014586208480	Schleifblätter für Schleiffinger K60 VE20	5,10	6,07	04	140
6 37 17 186 01 9	4014586208497	Schleifblätter für Schleiffinger K80 VE20	5,10	6,07	04	226
6 37 17 187 01 3	4014586208503	Schleifblätter für Schleiffinger K100 VE20	5,10	6,07	04	226
6 37 17 188 01 1	4014586208510	Schleifblätter für Schleiffinger K120 VE20	5,10	6,07	04	226
6 37 17 189 01 5	4014586208527	Schleifblätter für Schleiffinger K150 VE20	5,10	6,07	04	226
6 37 17 190 01 7	4014586208534	Schleifblätter für Schleiffinger K180 VE20	5,10	6,07	04	226
6 37 17 191 01 6	4014586208541	Schleifblätter für Schleiffinger K220 VE20	5,10	6,07	04	226
6 37 17 192 01 9	4014586208558	Schleifblätter für Schleiffinger K240 VE20	5,10	6,07	04	226
6 37 17 217 01 6	4014586260914	Schleifblätter Profil-Schleif-Set K80 VE25	8,26	9,83	04	226
6 37 17 218 01 4	4014586260921	Schleifblätter Profil-Schleif-Set K120 VE25	8,26	9,83	04	226
6 37 17 219 01 8	4014586260938	Schleifblätter Profil-Schleif-Set K180 VE25	8,26	9,83	04	226
6 37 17 221 01 0	4014586282893	Schleifblüte K2800 VE53	9,08	10,81	02	207

Zubehör in numerischer Reihenfolge

Bestellnummer	EAN	Benennung	Preis Euro zzgl. MwSt.	Preis Euro inkl. MwSt.	PK	Seite
6 37 17 227 01 0	4014586317182	Schleifblatt-Set	10,10	12,02	04	227
6 37 17 227 02 0	4014586317199	Schleifblatt K60 VE16	10,10	12,02	04	228
6 37 17 228 02 0	4014586317205	Schleifblatt K80 VE16	10,10	12,02	04	228
6 37 17 229 01 0	4014586317212	Schleifblatt K120 VE16	10,10	12,02	04	228
6 37 17 230 02 0	4014586317229	Schleifblatt K40 VE16	10,10	12,02	04	228
6 37 17 231 02 0	4014586317236	Schleifblatt K180 VE16	10,10	12,02	04	228
6 37 17 232 01 0	4014586317243	Schleifblatt K240 VE16	10,10	12,02	04	228
6 37 17 233 01 0	4014586329581	Schleifblatt K40 VE12	17,24	20,52	04	228
6 37 17 233 02 0	4014586329598	Schleifblatt-Set	17,24	20,52	04	228
6 37 17 234 01 0	4014586329604	Schleifblatt K60 VE12	17,24	20,52	04	228
6 37 17 235 01 0	4014586329611	Schleifblatt K80 VE12	17,24	20,52	04	228
6 37 17 236 01 0	4014586329628	Schleifblatt Zirkon K40 VE35	15,67	18,65	04	227
6 37 17 237 01 0	4014586329635	Schleifblatt K60 VE35	15,67	18,65	04	227
6 37 17 238 01 0	4014586329642	Schleifblatt K80 VE35	15,67	18,65	04	227
6 37 17 239 01 0	4014586328768	Schleifblatt Pyramix K280 VE5	22,02	26,20	02	197
6 37 17 239 02 0	4014586328775	Schleifblatt Pyramix K280 VE25	96,93	115,35	02	197
6 37 17 240 01 0	4014586328782	Schleifblatt Pyramix K400 VE5	22,02	26,20	02	197
6 37 17 240 02 0	4014586328799	Schleifblatt Pyramix K400 VE25	96,93	115,35	02	197
6 37 17 241 01 0	4014586328805	Schleifblatt Pyramix K800 VE5	22,02	26,20	02	197
6 37 17 241 02 0	4014586328812	Schleifblatt Pyramix K800 VE25	96,93	115,35	02	197
6 37 17 242 01 0	4014586328829	Schleifblatt Pyramix K1400 VE5	22,02	26,20	02	198
6 37 17 242 02 0	4014586328836	Schleifblatt Pyramix K1400 VE25	96,93	115,35	02	198
6 37 17 243 01 0	4014586329659	Schleifblatt K40 VE35	14,64	17,42	04	226
6 37 17 244 01 0	4014586329666	Schleifblatt K60 VE35	14,64	17,42	04	226
6 37 17 245 01 0	4014586329673	Schleifblatt K80 VE35	14,64	17,42	04	226
6 37 17 246 01 0	4014586373867	Schleifblätter, Schaumrücken	12,94	15,40	04	229
6 37 17 247 01 0	4014586373874	Schleifblätter, Schaumrücken	12,94	15,40	04	229
6 37 17 292 02 0	4014586399140	Schleifblätter, gelocht	10,10	12,02	04	227
6 37 17 293 02 0	4014586399157	Schleifblätter, gelocht	10,10	12,02	04	227
6 37 17 294 02 0	4014586399164	Schleifblätter, gelocht	10,10	12,02	04	227
6 37 17 295 02 0	4014586399171	Schleifblätter, gelocht	10,10	12,02	04	227
6 37 17 296 02 0	4014586399188	Schleifblätter, gelocht	10,10	12,02	04	227
6 37 17 297 02 0	4014586399195	Schleifblätter, gelocht	10,10	12,02	04	227
6 37 17 298 01 0	4014586401430	Schleifblätter, Zirkon	17,24	20,52	04	227
6 37 17 299 01 0	4014586401447	Schleifblätter, Zirkon	17,24	20,52	04	227
6 37 17 300 01 0	4014586401454	Schleifblätter, Zirkon	17,24	20,52	04	227
6 37 18 011 01 0	4014586334998	Polierscheibe 6 mm	13,79	16,41	02	198
6 37 19 007 01 0	4014586213101	Reinigungsblock	19,69	23,43	04	144
6 37 19 010 01 4	4014586213453	Schärfstein	10,12	12,04	04	246
6 37 19 011 01 0	4014586336466	Profilierstein	17,37	20,67	02	198
6 37 19 011 22 0	4014586389646	Fliesenfugen-Reiniger SLP (2)	18,49	22,00	04	228
6 37 21 001 00 1	4014586183428	Lamellenschleifrad	118,50	141,02	02	202
6 37 21 003 01 7	4014586226583	Lamellenschleifscheiben	50,78	60,43	02	201
6 37 21 004 01 5	4014586226590	Lamellenschleifscheiben	50,78	60,43	02	201
6 37 21 005 01 9	4014586226606	Lamellenschleifscheiben	50,78	60,43	02	201
6 37 21 006 01 2	4014586246321	Elastische Schleifwalze	78,82	93,80	02	200
6 37 21 006 04 0	4014586306629	Edelstahl-Set Standard Fläche	182,06	216,65	02	200
6 37 21 007 01 6	4014586246338	Elastische Schleifwalze	78,82	93,80	02	200
6 37 21 008 01 4	4014586246345	Lamellenvlieswalze	34,29	40,81	02	201
6 37 21 009 01 8	4014586246352	Lamellenvlieswalze	34,29	40,81	02	201
6 37 21 010 01 0	4014586248448	Lamellenvlieswalze	34,29	40,81	02	201
6 37 21 015 01 0	4014586282329	Satinierwalze K60	24,35	28,98	02	-
6 37 21 016 02 0	4014586288741	Edelstahlset grob 5/8"	82,41	98,07	02	-
6 37 21 050 02 0	4014586306636	Edelstahl-Set Satinieren Fläche	195,20	232,29	02	200
6 37 21 051 01 0	4014586305288	Schleifvlieswalze K180	44,95	53,49	02	201
6 37 21 052 01 0	4014586305189	Lamellenschleifrad K120	23,08	27,47	02	198
6 37 21 052 02 0	4014586306643	Edelstahl-Set Schleifen Rohre/Profile	205,85	244,96	02	198
6 37 21 054 01 0	4014586328843	Elastische Schleifwalze K60	54,80	65,21	02	201
6 37 21 054 02 0	4014586328850	Edelstahl-Set Satinieren Profile	160,40	190,88	02	200
6 37 21 055 01 0	4014586328874	Elastische Schleifwalze K180	54,80	65,21	02	201
6 37 21 056 01 0	4014586329062	Schleifvlieswalze K180	31,74	37,77	02	201
6 37 22 048 01 4	4014586226736	Topf-Nylonbürste	35,38	42,10	02	209
6 37 23 003 00 3	4014586183633	Lammfell	13,83	16,46	02	209
6 37 23 007 00 2	4014586183688	Lammfell	7,56	9,00	02	208
6 37 23 008 00 0	4014586216720	Lammfell	7,17	8,53	02	200
6 37 23 009 00 4	4014586216737	Lammfell 150 mm	9,20	10,95	02	203
6 37 23 010 00 6	4014586216744	Lammfell	15,71	18,69	02	199
6 37 23 011 01 4	4014586226637	Polierring-Sisal	16,00	19,04	02	202
6 37 23 011 04 0	4014586306650	Edelstahl-Set Polieren Fläche/Rohre/Profile	101,82	121,17	02	200
6 37 23 012 01 7	4014586226644	Polierring-Sisal	22,34	26,58	02	202
6 37 23 013 01 1	4014586226651	Polierring-Tuch	9,33	11,10	02	202
6 37 23 014 01 9	4014586226668	Polierring-Tuch	7,27	8,65	02	202
6 37 23 015 01 3	4014586226675	Polierring-Tuch	11,04	13,14	02	202
6 37 23 016 01 6	4014586226682	Polierring-Tuch	10,64	12,66	02	202
6 37 23 017 01 0	4014586232829	Polierschwamm	12,45	14,82	02	208
6 37 23 018 01 8	4014586232836	Polierschwamm	13,72	16,33	02	208

Bestellnummer	EAN	Benennung	Preis Euro zzgl. MwSt.	Preis Euro inkl. MwSt.	PK	Seite
6 37 23 019 01 2	4014586233710	Polierringe, Vliesstoff, extra weich	8,91	10,60	02	202
6 37 23 020 01 4	4014586233727	Polierringe, Vliesstoff, extra weich	13,91	16,55	02	202
6 37 23 021 01 3	4014586233734	Polierring-Vlies	14,37	17,10	02	201
6 37 23 022 01 6	4014586233741	Polierring-Vlies	17,03	20,27	02	201
6 37 23 023 01 0	4014586233918	Polierschwamm	17,93	21,34	02	208
6 37 23 024 01 8	4014586233925	Polierschwamm	17,93	21,34	02	208
6 37 23 025 01 2	4014586233932	Polierschwamm	22,82	27,16	02	209
6 37 23 026 01 5	4014586233949	Polierschwamm	22,82	27,16	02	209
6 37 23 028 01 0	4014586282909	Polierschwamm orange	14,92	17,75	02	208
6 37 23 028 04 0	4014586327648	Lack-Aufbereitung und Finish-Set	193,87	230,71	02	207
6 37 23 029 01 0	4014586282930	Waffelschwamm 150 mm	14,92	17,75	02	208
6 37 23 031 01 0	4014586304939	Borstenvlies	9,70	11,54	04	229
6 37 23 032 01 0	4014586304946	Filzpolierpad	16,97	20,19	04	229
6 37 23 033 01 0	4014586304953	Borstenvlies Rund 195 mm 2er Pack	27,29	32,48	02	208
6 37 23 034 01 0	4014586304960	Polierschwamm Ø 195 mm	16,55	19,69	02	208
6 37 23 035 01 0	4014586304977	Lammwollhaube	21,89	26,05	02	208
6 37 23 036 01 0	4014586335001	Filzpolierpad Ø 115 mm 5er Pack	18,81	22,38	04	229
6 37 26 008 01 2	4014586259550	Vorpoliercreme	24,62	29,30	02	203
6 37 26 009 01 6	4014586259567	Abglänzcreme	24,62	29,30	02	203
6 37 26 010 01 8	4014586259574	Polierband 3er Pack	55,22	65,71	02	196
6 37 26 014 01 0	4014586282978	FEIN 1-Stufen-Poliermittel	39,77	47,33	02	207
6 37 26 015 01 0	4014586282985	FEIN Top Wachs Lackversiegelung	34,81	41,42	02	208
6 37 26 016 01 0	4014586313313	Polierband VE3	11,43	13,60	02	196
6 37 26 019 01 0	4014586313320	Polierband VE3	15,74	18,73	02	196
6 37 26 025 01 0	4014586327655	FEIN Finish-Sprühwachs	17,07	20,31	02	207
6 37 26 027 01 0	4014586329963	Bürstpaste	7,00	8,33	02	202
6 37 26 028 01 0	4014586329970	Vorpolierpaste	7,00	8,33	02	202
6 37 26 029 01 0	4014586329987	Abglänzpaste	7,00	8,33	02	202
6 37 26 030 01 0	4014586335018	Poliermittel 250 ml	17,19	20,46	02	229
6 37 28 001 01 6	4014586184340	Schleifblatt K80 VE50	32,21	38,33	02	199
6 37 28 002 01 9	4014586184364	Schleifblatt K100 VE50	32,21	38,33	02	199
6 37 28 009 01 4	4014586184500	Schleifblatt K40 VE50	90,76	108,00	02	200
6 37 28 010 01 6	4014586184524	Schleifblatt K60 VE50	84,85	100,97	02	200
6 37 28 011 01 5	4014586184548	Schleifblatt K100 VE50	36,76	43,74	02	-
6 37 28 012 01 8	4014586184562	Schleifblatt K150 VE50	36,76	43,74	02	200
6 37 28 013 01 2	4014586184586	Schleifblatt K180 VE50	36,76	43,74	02	200
6 37 28 014 01 0	4014586184609	Schleifblatt K220 VE50	36,76	43,74	02	200
6 37 28 015 01 4	4014586184623	Schleifblatt K240 VE50	36,76	43,74	02	200
6 37 28 017 01 1	4014586184661	Schleifblatt K320 VE50	36,76	43,74	02	200
6 37 28 022 01 7	4014586184739	Schleifblatt K60 VE50	49,01	58,32	02	199
6 37 28 054 01 6	4014586185002	Schleifblatt K100 VE50	77,11	91,76	02	200
6 37 28 056 01 3	4014586185040	Schleifblatt K80 VE50	77,11	91,76	02	200
6 37 28 061 01 0	4014586185101	Schleifblatt K400 VE50	36,76	43,74	02	200
6 37 28 072 01 2	4014586185170	Schleifblatt K40 VE50	45,36	53,98	02	200
6 37 28 073 01 6	4014586185194	Schleifblatt K60 VE50	43,55	51,82	02	200
6 37 28 074 01 4	4014586185217	Schleifblatt K80 VE50	42,66	50,77	02	200
6 37 28 084 01 3	4014586185354	Schleifblatt K120 VE50	36,76	43,74	02	200
6 37 28 096 01 9	4014586215969	Schleifblatt K80 VE50	23,81	28,33	02	199
6 37 30 018 01 0	4014586305196	Fächerschleifscheibe medium VE10	162,86	193,80	02	198
6 37 31 001 21 0	4014586391069	Hartmetall-Raspel SL 80	25,22	30,01	04	228
6 37 31 002 21 0	4014586391076	Hartmetall-Raspel SLP	32,10	38,20	04	228
6 37 31 005 01 0	4014586348162	Hartmetall-Raspel, Dreiecksform	25,22	30,01	04	239
6 37 31 006 21 0	4014586391083	Hartmetall-Raspel SLM 110	25,22	30,01	04	232
6 37 32 001 01 8	4014586226781	Schleifvlies grob VE10	32,60	38,79	02	197
6 37 32 002 01 1	4014586226798	Schleifvlies mittel VE10	30,94	36,82	02	197
6 37 32 003 01 5	4014586226804	Schleifvlies fein VE10	26,52	31,56	02	197
6 37 32 004 01 0	4014586305493	Schleifvlies K100 VE5	18,92	22,51	02	209
6 37 32 005 01 0	4014586305202	Finishing-Scheibe	23,32	27,75	02	198
6 37 33 001 01 0	4014586282992	Befeuchtungs-Würfel	3,00	3,57	02	207
6 37 33 002 01 0	4014586283005	Handschleifblock	11,19	13,32	02	207
6 37 33 003 01 0	4014586283012	Microfaser Tuch	6,84	8,14	02	200
6 37 33 005 01 0	4014586309569	Adapter FSC Q	20,83	24,79	04	241
6 37 33 006 01 0	4014586307312	Halter	53,24	63,36	02	202
6 37 33 007 01 0	4014586327693	Reinigungsknete	30,92	36,79	02	207
6 37 34 001 01 0	4014586334868	Vliesscheibe gepresst 3 mm, grob	26,34	31,34	02	198
6 37 34 002 01 0	4014586334875	Vliesscheibe gepresst 6 mm, grob	33,06	39,34	02	198
6 37 34 003 01 0	4014586334882	Vliesscheibe gepresst 3 mm, mittel	19,61	23,34	02	198
6 37 34 004 01 0	4014586334899	Vliesscheibe gepresst 6 mm, mittel	24,08	28,66	02	198
6 37 34 005 01 0	4014586334905	Vliesscheibe gepresst 3 mm, fein	19,61	23,34	02	198
6 37 34 006 01 0	4014586334912	Vliesscheibe gepresst 6 mm, fein	24,08	28,66	02	198
6 37 34 007 01 0	4014586334929	Vliesscheibe gepresst 6 mm, sehr fein	21,29	25,34	02	198
6 38 01 079 00 9	4014586185569	Innenflansch	6,36	7,57	02	96
6 38 01 095 00 8	4014586185606	Innenflansch	6,36	7,57	02	-
6 38 01 096 00 1	4014586185613	Innenflansch	29,87	35,55	02	-
6 38 01 097 00 5	4014586185620	Innenflansch	27,59	32,83	02	-
6 38 01 098 00 3	4014586185637	Innenflansch	26,02	30,96	02	-

Zubehör in numerischer Reihenfolge

Bestellnummer	EAN	Benennung	Preis Euro zzgl. MwSt.	Preis Euro inkl. MwSt.	PK	Seite
6 38 01 120 00 6	4014586185774	Innenflansch	6,36	7,57	02	101
6 38 01 137 00 0	4014586185842	Innenflansch	31,70	37,72	02	-
6 38 01 154 00 7	4014586185972	Gewindeflansch	6,36	7,57	02	101
6 38 01 176 01 1	4014586212517	Flansch zg	6,36	7,57	02	-
6 38 01 178 00 4	4014586259857	Adapter	20,77	24,72	02	-
6 38 02 052 00 0	4014586186115	Gewindeflansch	6,36	7,57	02	101
6 38 02 084 00 9	4014586186207	Gewindeflansch	6,36	7,57	02	96
6 38 02 098 00 7	4014586186238	Gewindeflansch	6,36	7,57	02	-
6 38 02 105 00 0	4014586186252	Gewindeflansch	19,68	23,42	02	-
6 38 02 106 00 3	4014586186269	Gewindeflansch	19,68	23,42	02	-
6 38 02 107 00 7	4014586186276	Gewindeflansch	26,22	31,20	02	-
6 38 02 178 02 3	4014586212890	Spanneinheit	26,22	31,20	02	-
6 38 02 180 02 9	4014586212883	Spanneinheit	31,70	37,72	02	-
6 38 02 183 02 5	4014586233314	Spanneinheit	33,88	40,32	02	101
6 38 02 183 03 1	4014586233468	Spanneinheit	33,88	40,32	02	-
6 38 02 185 02 7	4014586233321	Spanneinheit	33,88	40,32	02	101
6 38 02 191 01 0	4014586356266	Schnellspannmutter Fixtec	25,47	30,31	02	197
6 38 03 027 03 8	4014586228136	Aufspanndorn zg	27,39	32,59	02	202
6 38 03 066 02 4	4014586226613	Aufspanndorn zg	30,41	36,19	02	202
6 38 03 067 02 8	4014586226729	Aufspanndorn zg	47,53	56,56	02	202
6 38 03 068 02 0	4014586282350	Aufspanndorn zg	47,53	56,56	02	-
6 38 03 069 02 0	4014586282367	Aufspanndorn zg	30,41	36,19	02	-
6 38 03 071 02 0	4014586328898	Aufspanndorn zg	40,96	48,74	02	202
6 38 03 072 02 0	4014586328904	Aufspanndorn zg. 5/8 in	40,96	48,74	02	-
6 38 06 012 00 8	4014586186801	Schleifteller	15,06	17,92	02	208
6 38 06 030 00 4	4014586186832	Schleifteller	20,87	24,84	02	209
6 38 06 034 01 7	4014586186849	Elastischer Schleifteller	11,07	13,17	02	101
6 38 06 076 00 1	4014586187006	Kontaktscheibe	108,21	128,77	02	-
6 38 06 077 00 5	4014586187013	Kontaktscheibe	119,15	141,79	02	-
6 38 06 087 01 3	4014586187112	Elastischer Schleifteller	5,30	6,31	02	197
6 38 06 088 02 7	4014586187136	Schleifteller zg	69,91	83,19	02	199
6 38 06 090 02 3	4014586187174	Schleifteller zg	82,05	97,64	02	199
6 38 06 095 02 1	4014586187235	Schleifteller zg	102,22	121,64	02	199
6 38 06 101 02 0	4014586187358	Schleifteller zg	80,46	95,75	02	199
6 38 06 102 02 3	4014586187372	Schleifteller zg	101,55	120,84	02	199
6 38 06 103 02 7	4014586187396	Schleifteller zg	68,93	82,03	02	199
6 38 06 114 02 4	4014586187556	Schleifteller zg	76,89	91,50	02	199
6 38 06 116 02 1	4014586187594	Schleifteller zg	92,39	109,94	02	199
6 38 06 117 02 5	4014586187617	Schleifteller zg	89,19	106,14	02	199
6 38 06 118 02 3	4014586187631	Schleifteller zg	102,22	121,64	02	199
6 38 06 129 22 0	4014586391090	Schleifplatte SL (2)	10,21	12,15	04	225
6 38 06 136 22 0	4014586391106	Schleifplatte gelocht SL (2)	15,66	18,64	04	226
6 38 06 138 01 5	4014586213798	Elastischer Schleifteller	13,12	15,61	02	-
6 38 06 140 22 0	4014586391113	Filzpolierplatte SL (2)	27,71	32,97	04	229
6 38 06 141 22 0	4014586391120	Schleifplatte superweiche Ausführung SL (2)	13,83	16,46	04	225
6 38 06 142 22 0	4014586391137	Schleifplatte flache Ausführung SL (2)	13,83	16,46	04	225
6 38 06 143 00 8	4014586187921	Schleifteller	9,84	11,71	02	-
6 38 06 143 01 7	4014586212906	Elastischer Schleifteller	9,84	11,71	02	-
6 38 06 159 22 0	4014586391144	Schleifplatte Fingerform SL (2)	10,94	13,02	04	226
6 38 06 166 02 6	4014586215990	Schleifteller	91,00	108,29	02	199
6 38 06 167 02 0	4014586216003	Schleifteller zg	33,53	39,90	02	199
6 38 06 168 01 2	4014586226569	Stützteller	9,84	11,71	02	197
6 38 06 169 01 6	4014586226743	Stützteller	12,29	14,63	02	208
6 38 06 170 01 8	4014586226750	Stützteller Ø 150 mm	14,87	17,70	02	208
6 38 06 171 01 7	4014586226767	Stützteller	23,44	27,89	02	209
6 38 06 172 01 0	4014586226774	Stützteller	13,31	15,84	02	197
6 38 06 174 01 2	4014586233420	Schleifteller zg	15,30	18,21	02	101
6 38 06 174 02 8	4014586233437	Schleifteller zg	43,72	52,03	02	101
6 38 06 178 01 1	4014586233994	Stützteller	27,59	32,83	02	208
6 38 06 179 01 5	4014586233956	Stützteller	19,58	23,30	02	208
6 38 06 181 01 6	4014586246383	Schleifbandrolle	65,90	78,42	02	201
6 38 06 181 03 0	4014586306698	Edelstahl-Set Standard Rohre	129,33	153,90	02	200
6 38 06 183 01 3	4014586260945	Profil-Schleif-Set	27,71	32,97	04	-
6 38 06 184 01 0	4014586282381	Stützteller zg	13,31	15,84	02	-
6 38 06 186 01 0	4014586299228	Stützteller	29,82	35,49	02	-
6 38 06 187 01 0	4014586304984	Stützteller Ø 170 mm	35,37	42,09	02	208
6 38 06 188 01 0	4014586304991	Schleifteller Ø 150 mm	59,03	70,25	02	208
6 38 06 190 01 0	4014586305004	Stützteller Ø 170 mm	36,09	42,95	02	-
6 38 06 191 01 0	4014586305011	Schleifteller Ø 150 mm	60,21	71,65	02	-
6 38 06 192 01 0	4014586305257	Expansionswalze	151,10	179,81	02	203
6 38 06 192 02 0	4014586306704	Edelstahl-Set Schleifen Fläche	183,38	218,22	02	200
6 38 06 193 01 0	4014586305363	Kühlschleifteller	10,59	12,60	02	197
6 38 06 193 04 0	4014586328911	Edelstahl-Set Vorbereitung Polieren Fläche / Rohre / Profile	125,79	149,69	02	198
6 38 06 195 21 0	4014586391151	Schleifset SLP Ø 115	23,67	28,17	04	227
6 38 06 196 01 0	4014586328935	Kühlschleifteller	10,42	12,40	02	197
6 38 06 198 01 0	4014586392394	Schleifteller	24,90	29,63	02	-

Bestellnummer	EAN	Benennung	Preis Euro zzgl. MwSt.	Preis Euro inkl. MwSt.	PK	Seite
6 38 06 202 01 0	4014586392608	Schleifteller	24,90	29,63	02	-
6 38 06 204 21 0	4014586399201	Schleifset	28,46	33,87	04	227
6 38 09 004 01 9	4014586246468	Klebeband	9,79	11,65	02	201
6 38 10 011 01 6	4014586188133	Schleifarm	545,43	649,06	02	-
6 38 10 026 01 0	4014586313337	Schleifarm	60,01	71,41	02	196
6 38 10 027 01 0	4014586313344	Schleifarm	60,01	71,41	02	196
6 38 10 030 01 0	4014586313351	Schleifarm	78,47	93,38	02	196
6 38 10 031 01 0	4014586392912	Profil-Schleifset	39,59	47,11	04	226
6 38 11 004 01 0	4014586324838	Schutzhaubenabdeckung für Trennarbeiten	28,43	33,83	02	101
6 38 11 005 01 0	4014586324845	Schutzhaubenabdeckung für Trennarbeiten	29,27	34,83	02	101
6 38 11 008 01 0	4014586324852	Trennschutzhaube	39,35	46,83	02	-
6 38 11 009 01 0	4014586324869	Trennschutzhaube	41,53	49,42	02	-
6 38 11 010 01 0	4014586324876	Trennschutzhaube	48,03	57,16	02	-
6 38 11 016 01 0	4014586392400	Trennschutzhaube	26,53	31,57	02	96
6 38 11 017 01 0	4014586392417	Trennschutzhaube	26,53	31,57	02	197
6 38 11 018 01 0	4014586392424	Trennschutzhaube	26,53	31,57	02	96
6 39 01 011 06 2	4014586266961	Handgurt	5,94	7,07	02	-
6 39 01 015 00 5	4014586237558	Standardmagazin	10,24	12,19	02	-
6 39 01 017 01 1	4014586241791	Aufnahmeschaft QI zg	152,40	181,36	02	-
6 39 01 018 01 9	4014586241807	Aufnahmeschaft MK2 QI zg	152,40	181,36	02	174
6 39 01 019 01 3	4014586241814	Aufnahmeschaft MK3 QI zg	160,09	190,51	02	174
6 39 01 020 00 6	4014586241821	Adapter M18 x 6 P1,5	19,24	22,90	02	173
6 39 01 021 01 4	4014586241845	Adapter Weldon QI zg	19,24	22,90	02	173
6 39 01 022 00 8	4014586241852	Adapter QI 1/2 in	19,24	22,90	02	173
6 39 01 023 00 2	4014586241869	Adapter B16	19,24	22,90	02	173
6 39 01 023 01 1	4014586258621	Zahnkranzbohrfutter bis 16 mm mit B16 Adapter	73,86	87,89	02	173
6 39 01 023 02 0	4014586317960	Zahnkranzbohrfutter	62,31	74,15	02	173
6 39 01 024 01 9	4014586244433	Adap. Weldon QI zg Spec	19,24	22,90	02	173
6 39 01 025 06 0	4014586289489	MINICUT und Feil-Set	32,80	39,03	04	-
6 39 01 027 01 0	4014586253480	Adapter Weldon/QuickIN	41,38	49,24	02	173
6 39 01 028 01 8	4014586254685	Adapter KBM 542-QuickIN	103,40	123,05	02	174
6 39 01 029 01 2	4014586258157	Handgurt zg	3,70	4,40	02	-
6 39 01 030 01 4	4014586262796	Magazinschrauben 3,9 x 35 mm Metall VE1000	42,80	50,93	02	19
6 39 01 030 02 0	4014586331928	Schnellbauschrauben 3,9 x 35 mm Metall 10x VE1000	253,00	301,07	02	19
6 39 01 031 01 3	4014586262802	Magazinschrauben 3,9 x 30 mm Holz VE1000	42,80	50,93	02	19
6 39 01 031 02 0	4014586331935	Schnellbauschrauben 3,9 x 30 mm Holz 10x VE1000	253,00	301,07	02	19
6 39 01 032 01 6	4014586262819	Magazinschrauben 3,9 x 35 mm Holz VE1000	42,80	50,93	02	19
6 39 01 032 02 0	4014586331942	Schnellbauschrauben 3,9 x 35 mm Holz 10x VE1000	253,00	301,07	02	19
6 39 01 033 01 0	4014586262826	Magazinschrauben 3,9 x 45 mm Holz VE1000	55,70	66,28	02	19
6 39 01 033 02 0	4014586331959	Schnellbauschrauben 3,9 x 45 mm Holz 10x VE1000	329,31	391,88	02	19
6 39 01 034 01 8	4014586262833	Magazinschrauben 3,9 x 30 mm Holz/Metall VE1000	46,36	55,17	02	19
6 39 01 034 02 0	4014586331966	Schnellbauschrauben 3,9 x 30 mm Holz/Metall 10x VE1000	329,31	391,88	02	19
6 39 01 035 01 2	4014586262840	Magazinschrauben 4,2 x 35 mm Holz VE1000	54,02	64,28	02	19
6 39 01 035 02 0	4014586331973	Schnellbauschrauben 4,2 x 35 mm Holz 10x VE1000	319,33	380,00	02	19
6 39 01 036 01 0	4014586274096	Kühlmittelbehälter zg	37,83	45,02	02	-
6 39 01 037 01 0	4014586274980	Berühr- und Späneschutz zg	70,28	83,63	02	-
6 39 01 038 02 0	4014586298757	Aufnahmeschaft	221,39	263,45	02	178
6 39 01 039 02 0	4014586310299	Aufnahmeschaft	151,10	179,81	02	178
6 39 01 040 01 0	4014586296647	Aufnahmeschaft	256,51	305,25	02	178
6 39 01 041 01 0	4014586296678	Aufnahmeschaft	256,51	305,25	02	178
6 39 01 042 01 0	4014586296685	Aufnahmeschaft	256,51	305,25	02	178
6 39 01 045 01 0	4014586317977	Adapter QIM/ QI	39,83	47,40	02	178
6 39 01 046 00 0	4014586329680	Klemmadapter Winkelkopf ASW 9 / 10 / 14	899,00	1.069,81	02	35
6 39 01 047 00 0	4014586336756	Adapter QuickIN PLUS auf B16	18,68	22,23	02	152
6 39 01 048 02 0	4014586355528	QuickIN-Aufnahmeschaft	152,40	181,36	02	174
6 39 01 049 02 0	4014586355535	QuickIN-Aufnahmeschaft	163,33	194,36	02	174
6 39 01 050 02 0	4014586355542	3/4 in Weldon-Aufnahmeschaft	152,40	181,36	02	174
6 39 01 051 02 0	4014586355559	3/4 in Weldon-Aufnahmeschaft	163,33	194,36	02	174
6 39 01 052 02 0	4014586355566	3/4 in Weldon-Aufnahmeschaft	160,09	190,51	02	174
6 39 01 053 02 0	4014586355573	3/4 in Weldon-Aufnahmeschaft	171,01	203,50	02	174
6 39 01 054 00 0	4014586365169	Adapter QuickIN Plus auf 1/2in-20 UNF	18,68	22,23	02	152
6 39 01 054 01 0	4014586365176	Schnellspann-Bohrfutter	99,38	118,26	02	152
6 39 01 055 02 0	4014586371160	Aufnahmeschaft MK3 QI zg	171,01	203,50	02	174
6 39 01 057 02 0	4014586371122	Aufnahmeschaft MK2 QI zg	171,01	203,50	02	174
6 39 01 061 00 0	4014586369235	Adapter mit 3/4 in Weldon-Aufnahme	19,24	22,90	02	173
6 39 01 063 02 0	4014586403182	3/4 in Weldon-Aufnahmeschaft	152,40	181,36	02	174
6 39 01 064 02 0	4014586403199	3/4 in Weldon-Aufnahmeschaft	163,33	194,36	02	174
6 39 01 065 02 0	4014586403205	QuickIN-Aufnahmeschaft	152,40	181,36	02	174
6 39 01 066 02 0	4014586403212	QuickIN-Aufnahmeschaft	163,33	194,36	02	174
6 39 01 070 00 0	4014586407678	Adapter mit 3/4 in Weldon-Aufnahme	19,24	22,90	02	173
6 39 02 001 01 0	4014586188218	Rührwerk	123,40	146,85	02	-
6 39 02 002 01 3	4014586188232	Rührwerk	76,55	91,09	02	70
6 39 03 072 01 7	4014586188577	Messer 2er Pack Geschwungene Form	65,40	77,83	04	248
6 39 03 073 01 1	4014586188584	Messer 2er Pack Schneidmesser, gerade Form	46,27	55,06	04	246
6 39 03 076 01 6	4014586188621	Messer 2er Pack U-Form	65,46	77,90	04	247
6 39 03 076 04 0	4014586268965	Messer 1er Pack	33,30	39,63	04	-

Zubehör in numerischer Reihenfolge

Bestellnummer	EAN	Benennung	Preis Euro zzgl. MwSt.	Preis Euro inkl. MwSt.	PK	Seite
6 39 03 079 01 2	4014586188645	Messer 2er Pack U-Form	65,46	77,90	04	247
6 39 03 081 01 3	4014586188676	Messer 2er Pack Schneidmesser, gerade Form	65,41	77,84	04	247
6 39 03 081 02 9	4014586194073	Messer 2er Pack	70,71	84,14	04	-
6 39 03 082 01 6	4014586188683	Messer 2er Pack Geschwungene Form	68,38	81,37	04	248
6 39 03 083 01 0	4014586188690	Messer 2er Pack U-Form	68,38	81,37	04	247
6 39 03 087 01 9	4014586188737	Messer 2er Pack U-Form	72,43	86,19	04	247
6 39 03 095 01 1	4014586188799	Messer 2er Pack U-Form	72,43	86,19	04	247
6 39 03 097 01 8	4014586188829	Messer 2er Pack Gerade Form	68,38	81,37	04	248
6 39 03 099 01 0	4014586188850	Messer 2er Pack Gerade Form	68,38	81,37	04	248
6 39 03 101 01 0	4014586188874	Messer 2er Pack U-Form	68,38	81,37	04	247
6 39 03 103 01 7	4014586188898	Messer 2er Pack Gerade Form	40,74	48,48	04	248
6 39 03 104 01 5	4014586188904	Messer 2er Pack Gerade Form	55,34	65,85	04	248
6 39 03 105 01 9	4014586188911	Messer 2er Pack Schabmesser	60,35	71,82	04	247
6 39 03 107 01 6	4014586188935	Messer 2er Pack U-Form	75,93	90,36	04	247
6 39 03 108 01 4	4014586188942	Messer 2er Pack U-Form	80,48	95,77	04	247
6 39 03 109 01 8	4014586188959	Messer 2er Pack Gerade Form	45,27	53,87	04	248
6 39 03 110 01 0	4014586188966	Messer 2er Pack U-Form	72,43	86,19	04	247
6 39 03 111 01 9	4014586188973	Messer 2er Pack U-Form	75,93	90,36	04	247
6 39 03 113 01 6	4014586188997	Messer 2er Pack	60,35	71,82	04	247
6 39 03 113 02 2	4014586189000	Schabmesser Set 2er Pack Mix	60,35	71,82	04	247
6 39 03 114 01 4	4014586189017	Messer 2er Pack U-Form	80,48	95,77	04	247
6 39 03 115 01 8	4014586189031	Messer 2er Pack U-Form	80,48	95,77	04	247
6 39 03 116 01 1	4014586189048	Schneidmesser 5er Pack	64,90	77,23	04	240
6 39 03 117 01 5	4014586189055	Schneidmesser 5er Pack	20,23	24,07	04	240
6 39 03 118 01 3	4014586189062	Messer 2er Pack U-Form	75,93	90,36	04	247
6 39 03 120 01 9	4014586189086	Messer 2er Pack Gerade Form	60,35	71,82	04	248
6 39 03 121 01 8	4014586189093	Messer 2er Pack Gerade Form	60,35	71,82	04	248
6 39 03 122 01 1	4014586189109	Messer 2er Pack Gerade Form	60,35	71,82	04	248
6 39 03 123 01 5	4014586189116	Messer 2er Pack Gerade Form	70,39	83,76	04	248
6 39 03 124 01 3	4014586189123	Messer 2er Pack Gerade Form	70,39	83,76	04	248
6 39 03 125 01 7	4014586189130	Messer 2er Pack Gerade Form	65,41	77,84	04	248
6 39 03 127 01 4	4014586189154	Messer 2er Pack U-Form	80,48	95,77	04	247
6 39 03 128 01 2	4014586189161	Messer 5er Pack	14,68	17,47	04	240
6 39 03 129 01 6	4014586189178	Schabmesser Set 2er Pack Mix	60,35	71,82	04	247
6 39 03 129 05 0	4014586210636	Schabmesser 2er Pack	60,35	71,82	04	247
6 39 03 131 01 7	4014586210643	Schabmesser 2er Pack	60,35	71,82	04	247
6 39 03 132 01 0	4014586189208	Messer 2er Pack	45,36	53,98	04	240
6 39 03 133 01 4	4014586189215	Messer 2er Pack Geschwungene Form	68,38	81,37	04	248
6 39 03 143 01 3	4014586189314	Messer 2er Pack Gerade Form	91,84	109,29	04	248
6 39 03 143 04 0	4014586268989	Messer 1er Pack	45,65	54,32	04	-
6 39 03 144 01 1	4014586189321	Schabmesser 2er Pack	60,11	71,53	04	247
6 39 03 146 01 8	4014586189345	Schabmesser 2er Pack	60,11	71,53	04	247
6 39 03 147 01 2	4014586189352	Messer 2er Pack U-Form	75,93	90,36	04	247
6 39 03 152 01 8	4014586189413	Messer 2er Pack Geschwungene Form	68,38	81,37	04	248
6 39 03 153 01 2	4014586189420	Messer 2er Pack U-Form	68,38	81,37	04	247
6 39 03 154 01 0	4014586189437	Messer 2er Pack U-Form	72,43	86,19	04	247
6 39 03 154 03 0	4014586269016	Messer 1er Pack	35,99	42,83	04	-
6 39 03 155 01 4	4014586189444	Messer 2er Pack U-Form	75,93	90,36	04	247
6 39 03 156 01 7	4014586193939	Messer 2er Pack U-Form	80,69	96,02	04	249
6 39 03 157 01 1	4014586195803	Messer 2er Pack U-Form	68,38	81,37	04	247
6 39 03 160 01 5	4014586198781	Messer 2er Pack Gerade Form	73,54	87,51	04	248
6 39 03 160 03 0	4014586269023	Messer 1er Pack	36,58	43,53	04	-
6 39 03 161 01 4	4014586198934	Reinigungsmesser	69,69	82,93	04	-
6 39 03 161 03 0	4014586315072	Messer 5er Pack	313,59	373,17	04	-
6 39 03 162 01 7	4014586198958	Messer 1er Pack	65,00	77,35	04	240
6 39 03 162 03 0	4014586315089	Messer 5er Pack	292,50	348,08	04	240
6 39 03 163 01 1	4014586200729	Messer 2er Pack U-Form	72,43	86,19	04	247
6 39 03 165 21 0	4014586389653	Flexibler Spachtel SL	7,61	9,06	04	229
6 39 03 166 01 6	4014586208862	Messer 2er Pack	60,01	71,41	04	239
6 39 03 167 05 4	4014586210889	Messer-Set BMW	204,15	242,94	04	-
6 39 03 167 25 7	4014586240794	Kfz-Werkstätten-Set	190,16	226,29	04	249
6 39 03 167 32 0	4014586252445	Messer 2er Pack Zubehör-Sets für Autoglasler, Cargo und KFZ-Werkstatt	190,16	226,29	04	249
6 39 03 167 38 3	4014586265032	Autoglasler-Set	190,16	226,29	04	249
6 39 03 167 40 2	4014586268170	Schreiner-Set	98,58	117,31	04	-
6 39 03 167 58 0	4014586307503	Zubehör-Set Fliesen-/Badsanierung	161,00	191,59	04	242
6 39 03 167 59 0	4014586307510	Zubehör-Set Heizungs-/Sanitär-Installation	161,00	191,59	04	242
6 39 03 167 66 0	4014586343549	Zubehör-Set Innenausbau Holz	161,00	191,59	04	242
6 39 03 167 67 0	4014586343556	Zubehör-Set Fenster-Reparatur/-austausch	161,00	191,59	04	242
6 39 03 168 01 8	4014586210247	Messer 2er Pack Gerade Form	65,41	77,84	04	248
6 39 03 169 01 2	4014586210261	Messer 2er Pack Gerade Form	91,84	109,29	04	248
6 39 03 170 01 4	4014586210285	Messer 2er Pack Gerade Form	91,84	109,29	04	248
6 39 03 171 01 3	4014586210308	Messer 2er Pack Gerade Form	65,41	77,84	04	248
6 39 03 172 01 6	4014586211978	Messer 2er Pack Gerade Form	45,27	53,87	04	248
6 39 03 173 01 0	4014586211985	Messer 2er Pack Gerade Form	70,39	83,76	04	248
6 39 03 174 01 8	4014586213736	Messer 2er Pack Gerade Form	70,39	83,76	04	248
6 39 03 176 01 5	4014586214245	Messer 2er Pack Gerade Form	46,27	55,06	04	248

Bestellnummer	EAN	Benennung	Preis Euro zzgl. MwSt.	Preis Euro inkl. MwSt.	PK	Seite
6 39 03 177 01 9	4014586214252	Messer 2er Pack Gerade Form	67,04	79,78	04	248
6 39 03 181 01 2	4014586215785	Messer 2er Pack Gerade Form	70,39	83,76	04	248
6 39 03 182 01 5	4014586216010	Messer 2er Pack Gerade Form	75,93	90,36	04	248
6 39 03 183 01 9	4014586216539	Schneidmesser 2er Pack	57,07	67,91	04	-
6 39 03 184 01 7	4014586216546	Schneidmesser 2er Pack	57,07	67,91	04	-
6 39 03 185 01 1	4014586216553	Schneidmesser 2er Pack	57,07	67,91	04	-
6 39 03 186 01 4	4014586216560	Schneidmesser 2er Pack	57,07	67,91	04	-
6 39 03 191 01 1	4014586217376	Messer 2er Pack U-Form	72,43	86,19	04	247
6 39 03 194 01 6	4014586221878	Messer 2er Pack Gerade Form	75,93	90,36	04	248
6 39 03 194 03 0	4014586269030	Messer 1er Pack	37,76	44,93	04	-
6 39 03 195 01 0	4014586223513	Messer 2er Pack Geschwungene Form	91,84	109,29	04	248
6 39 03 196 01 3	4014586222974	Messer 1er Pack	65,00	77,35	04	240
6 39 03 196 02 0	4014586315096	Messer 5er Pack	292,50	348,08	04	240
6 39 03 197 01 7	4014586223506	Messer 2er Pack Gerade Form	77,04	91,68	04	246
6 39 03 198 01 5	4014586223469	Messer 2er Pack Gerade Form	91,84	109,29	04	248
6 39 03 200 21 0	4014586389660	Schneidmesser SLP	31,17	37,09	04	229
6 39 03 201 21 0	4014586389677	Schneidmesser SLP	31,17	37,09	04	229
6 39 03 202 21 0	4014586389684	Schneidmesser SLP	31,17	37,09	04	229
6 39 03 203 01 3	4014586228488	Messer 2er Pack	67,04	79,78	04	248
6 39 03 206 01 8	4014586240930	Spachtel VE2	19,25	22,91	04	240
6 39 03 207 01 2	4014586240947	Messer 2er Pack L-Form	46,57	55,42	04	247
6 39 03 208 01 0	4014586240954	Messer 2er Pack L-Form	46,57	55,42	04	247
6 39 03 209 01 4	4014586245133	Messer 2er Pack L-Form	46,57	55,42	04	247
6 39 03 210 01 6	4014586245140	Messer 2er Pack U-Form	45,84	54,55	04	247
6 39 03 211 01 5	4014586245157	Messer 2er Pack U-Form	45,84	54,55	04	247
6 39 03 212 01 8	4014586245164	Messer 2er Pack U-Form	45,84	54,55	04	247
6 39 03 216 01 7	4014586258164	Schneidmesser Gerade Form 2er Pack	64,13	76,31	04	248
6 39 03 216 02 0	4014586324302	Messer 100er Pack	1.586,94	1.888,46	04	-
6 39 03 217 01 1	4014586265810	Messer 2er Pack Hook-Form	45,84	54,55	04	249
6 39 03 220 01 0	4014586274508	Kreismesser 1er Pack	51,36	61,12	04	-
6 39 03 221 01 0	4014586291970	Schneidmesser Fliesenleger 2er Pack	31,72	37,75	04	241
6 39 03 222 01 0	4014586293905	Schneidmesser Fliesenleger 2er Pack	31,72	37,75	04	240
6 39 03 223 01 0	4014586293912	Schneidmesser Fliesenleger 2er Pack	31,72	37,75	04	240
6 39 03 224 01 0	4014586294223	HM-Segmentsägeblatt	35,00	41,65	04	240
6 39 03 224 02 0	4014586294247	HM-Segmentsägeblatt 5er Pack	157,50	187,43	04	240
6 39 03 225 01 0	4014586294254	HM-Segmentsägeblatt	35,00	41,65	04	240
6 39 03 225 02 0	4014586294261	HM-Segmentsägeblatt 5er Pack	157,50	187,43	04	240
6 39 03 226 21 0	4014586389691	Fester Spachtel SL 34 x 52	14,04	16,71	04	229
6 39 03 227 01 0	4014586342078	Spachtel VE2	19,53	23,24	04	240
6 39 03 228 01 0	4014586341507	Aussparwerkzeug	13,44	15,99	04	241
6 39 03 229 01 0	4014586341514	Aussparwerkzeug	13,44	15,99	04	241
6 39 03 230 01 0	4014586341521	Aussparwerkzeug	13,44	15,99	04	241
6 39 03 231 01 0	4014586341538	Aussparwerkzeug	13,44	15,99	04	241
6 39 03 233 21 0	4014586389707	Schneidmesser SLP	31,17	37,09	04	229
6 39 03 234 21 0	4014586389714	Fester Spachtel SLP 41 x 52	14,28	16,99	04	229
6 39 03 235 21 0	4014586389721	HSS-Kreismesser SLP Ø 100	50,35	59,92	04	229
6 39 03 236 23 0	4014586389776	Schneidmesser SLM 60 x 30 (5)	20,23	24,07	04	232
6 39 03 237 21 0	4014586391175	Diamant-Reinigungsmesser SLM 60 x 31 (1)	69,69	82,93	04	232
6 39 03 237 23 0	4014586391182	Diamant-Reinigungsmesser SLM 60 x 31 (5)	313,59	373,17	04	232
6 39 03 238 21 0	4014586389738	Schneidmesser SLM 68 x 1 (1)	20,30	24,16	04	232
6 39 03 239 23 0	4014586389745	Schneidmesser SLM 60 x 2 (5)	64,90	77,23	04	232
6 39 03 240 21 0	4014586391199	Hartmetall-Sägeblatt segmentiert SLM 1,2 (1)	35,00	41,65	04	231
6 39 03 240 23 0	4014586391205	Hartmetall-Sägeblatt segmentiert SLM 1,2 (5)	157,50	187,43	04	231
6 39 03 241 21 0	4014586391212	Hartmetall-Sägeblatt segmentiert SLM 2,2 (1)	35,00	41,65	04	231
6 39 03 241 23 0	4014586391229	Hartmetall-Sägeblatt segmentiert SLM 2,2 (5)	157,50	187,43	04	231
6 39 03 242 21 0	4014586391236	Diamant-Sägeblatt segmentiert SLM 1,2 (1)	65,00	77,35	04	232
6 39 03 242 23 0	4014586391243	Diamant-Sägeblatt segmentiert SLM 1,2 (5)	292,50	348,08	04	232
6 39 03 243 21 0	4014586391250	Diamant-Sägeblatt segmentiert SLM 2,2 (1)	65,00	77,35	04	232
6 39 03 243 23 0	4014586391267	Diamant-Sägeblatt segmentiert SLM 2,2 (5)	292,50	348,08	04	232
6 39 03 244 22 0	4014586389783	Segmentsägeblatt segmentiert SLM 42,63 (2)	60,01	71,41	04	231
6 39 03 245 23 0	4014586389752	Schneidmesser pilzform SL (5)	24,90	29,63	04	229
6 39 03 246 22 0	4014586392615	Aussparwerkzeug	38,10	45,34	04	232
6 39 03 247 22 0	4014586392622	Aussparwerkzeug	38,10	45,34	04	232
6 39 03 248 22 0	4014586392639	Aussparwerkzeug	38,10	45,34	04	232
6 39 03 251 21 0	4014586409276	Multimesser SL	18,90	22,49	04	229
6 39 03 251 23 0	4014586409283	Multimesser SL	85,05	101,21	04	229
6 39 98 611 03 0	4014586621241	Schutzgitter	25,82	30,73	02	-
6 40 01 010 00 2	4014586217314	Schleiflehre	15,97	19,00	02	-
6 41 31 019 01 0	4014586369877	Montageset Schraubstock	24,90	29,63	02	76
6 42 01 001 00 0	4014586307305	Spänehooken m. Teller	34,53	41,09	02	-
6 42 01 005 01 0	4014586376554	Magnetstab	40,58	48,29	02	159
6 42 03 001 00 0	4014586325118	Gerüsthalter	4,38	5,21	02	-
6 42 03 002 01 0	4014586404844	Stecknussadapter	29,58	35,20	02	15
6 42 03 003 01 0	4014586404851	Gewindebohr-Adapter	70,38	83,75	02	15
6 42 03 004 01 0	4014586404547	Verlängerung	50,00	59,50	02	35
6 42 03 005 01 0	4014586404554	Verlängerung	100,00	119,00	02	35

Zubehör in numerischer Reihenfolge

Bestellnummer	EAN	Benennung	Preis Euro zzgl. MwSt.	Preis Euro inkl. MwSt.	PK	Seite
6 42 04 001 01 0	4014586351988	Schneidedraht	31,16	37,08	02	59
6 42 04 002 01 0	4014586354354	Anti-Metal-Cut-Set	17,21	20,48	02	59
6 42 04 003 01 0	4014586371177	Verlängerung	73,23	87,14	02	59
6 99 02 000 00 0	4014586277479	Staubbehälter (mit Metall-Deckel und Stahl-Schlauch)	81,64	97,15	13	268
6 99 02 000 14 7	4014586364636	Absaugvorrichtung	321,48	382,56	13	268
6 99 02 000 14 8	4014586369129	Edelstahl-Schleifauflage	141,49	168,37	13	268
6 99 02 000 14 9	4014586369136	Edelstahl-Schleifauflage	162,30	193,14	13	269
6 99 02 000 15 0	4014586369143	Gehrungseinheit für Schweißnahtvorbereitung	187,27	222,85	13	268
6 99 02 000 15 1	4014586369150	Gehrungseinheit für Schweißnahtvorbereitung	208,08	247,62	13	269
6 99 02 000 18 7	4014586372655	Kontaktrolle Ø 193,7/150	420,00	499,80	13	269
6 99 02 000 40 9	4014586405292	Kontaktrolle Ø 16,0 /50	56,00	66,64	13	255
6 99 02 000 41 0	4014586405308	Kontaktrolle Ø 18,0 /50	56,00	66,64	13	255
6 99 02 000 41 1	4014586405315	Kontaktrolle Ø 19,0 /50	56,00	66,64	13	255
6 99 02 000 41 2	4014586405322	Kontaktrolle Ø 20,0 /50	56,00	66,64	13	255
6 99 02 000 41 3	4014586405339	Kontaktrolle Ø 21,0 /50	56,00	66,64	13	255
6 99 02 000 41 4	4014586405346	Kontaktrolle Ø 21,3 /50	56,00	66,64	13	255
6 99 02 000 41 5	4014586405353	Kontaktrolle Ø 22,0 /50	56,00	66,64	13	255
6 99 02 000 41 6	4014586405360	Kontaktrolle Ø 25,0 /50	56,00	66,64	13	255
6 99 02 000 41 7	4014586405377	Kontaktrolle Ø 25,4 /50	56,00	66,64	13	255
6 99 02 000 41 8	4014586405384	Kontaktrolle Ø 26,0 /50	56,00	66,64	13	255
6 99 02 000 41 9	4014586405391	Kontaktrolle Ø 26,9 /50	56,00	66,64	13	255
6 99 02 000 42 0	4014586405407	Kontaktrolle Ø 27,0 /50	56,00	66,64	13	255
6 99 02 000 42 1	4014586405414	Kontaktrolle Ø 28,0 /50	56,00	66,64	13	255
6 99 02 000 42 2	4014586405421	Kontaktrolle Ø 28,8 /50	56,00	66,64	13	255
6 99 02 000 42 3	4014586405438	Kontaktrolle Ø 30,0 /50	56,00	66,64	13	255
6 99 02 000 42 4	4014586405445	Kontaktrolle Ø 31,7 /50	56,00	66,64	13	255
6 99 02 000 42 5	4014586405452	Kontaktrolle Ø 32,0 /50	56,00	66,64	13	255
6 99 02 000 42 6	4014586405469	Kontaktrolle Ø 33,0 /50	56,00	66,64	13	255
6 99 02 000 42 7	4014586405476	Kontaktrolle Ø 33,7 /50	56,00	66,64	13	255
6 99 02 000 42 8	4014586405483	Kontaktrolle Ø 34,0 /50	56,00	66,64	13	255
6 99 02 000 42 9	4014586405490	Kontaktrolle Ø 35,0 /50	56,00	66,64	13	255
6 99 02 000 43 0	4014586405506	Kontaktrolle Ø 38,0 /50	56,00	66,64	13	255
6 99 02 000 43 1	4014586405513	Kontaktrolle Ø 38,1 /50	56,00	66,64	13	255
6 99 02 000 43 2	4014586405520	Kontaktrolle Ø 38,3 /50	56,00	66,64	13	255
6 99 02 000 43 3	4014586405537	Kontaktrolle Ø 40,0 /50	56,00	66,64	13	255
6 99 02 000 43 4	4014586405544	Kontaktrolle Ø 42,0 /50	56,00	66,64	13	255
6 99 02 000 43 5	4014586405551	Kontaktrolle Ø 42,4 /50	56,00	66,64	13	255
6 99 02 001 00 0	4014586277486	Längenanschlag	132,00	157,08	13	267
6 99 02 002 00 0	4014586277493	Stutzen	88,43	105,23	02	-
6 99 02 004 00 0	4014586277516	Edelstahlspannbacke für GXR	123,69	147,19	06	267
6 99 02 006 00 0	4014586277530	Stahlbürste Ø 250 x 60 x 34 x 0,2 mm	160,33	190,79	12	268
6 99 02 007 00 0	4014586277547	Stahlbürste Ø 250 x 60 x 34 x 0,35 mm	146,66	174,53	12	268
6 99 02 008 00 0	4014586277554	Stahlbürste Ø 250 x 60 x 34 x 0,5 mm	146,66	174,53	12	268
6 99 02 009 00 0	4014586277561	Edelstahlbürste Ø 250 x 60 x 34 x 0,2 mm	283,39	337,23	12	268
6 99 02 010 00 0	4014586277578	Edelstahlbürste Ø 250 x 60x 34 x 0,35 mm	247,33	294,32	12	268
6 99 02 020 00 0	4014586277677	Kontaktrolle Ø 16,0 /75	84,07	100,04	13	267
6 99 02 021 00 0	4014586277684	Kontaktrolle Ø 17,0 /75	84,07	100,04	13	267
6 99 02 022 00 0	4014586277691	Kontaktrolle Ø 17,2 /75	84,07	100,04	13	267
6 99 02 023 00 0	4014586277707	Kontaktrolle Ø 18,0 /75	84,07	100,04	13	267
6 99 02 024 00 0	4014586277714	Kontaktrolle Ø 19,0 /75	84,07	100,04	13	267
6 99 02 025 00 0	4014586277721	Kontaktrolle Ø 20,0 /75	84,07	100,04	13	267
6 99 02 026 00 0	4014586277738	Kontaktrolle Ø 21,0 /75	84,07	100,04	13	267
6 99 02 027 00 0	4014586277745	Kontaktrolle Ø 21,3 /75	84,07	100,04	13	267
6 99 02 028 00 0	4014586277752	Kontaktrolle Ø 22,0 /75	84,07	100,04	13	267
6 99 02 029 00 0	4014586277769	Kontaktrolle Ø 22,2 /75	84,07	100,04	13	267
6 99 02 030 00 0	4014586277776	Kontaktrolle Ø 22,5 /75	84,07	100,04	13	267
6 99 02 031 00 0	4014586277783	Kontaktrolle Ø 23,0 /75	84,07	100,04	13	267
6 99 02 032 00 0	4014586277790	Kontaktrolle Ø 23,1 /75	84,07	100,04	13	267
6 99 02 033 00 0	4014586277806	Kontaktrolle Ø 24,0 /75	84,07	100,04	13	267
6 99 02 034 00 0	4014586277813	Kontaktrolle Ø 24,5 /75	84,07	100,04	13	267
6 99 02 035 00 0	4014586277820	Kontaktrolle Ø 25,0 /75	84,07	100,04	13	267
6 99 02 036 00 0	4014586277837	Kontaktrolle Ø 25,4 /75	84,07	100,04	13	267
6 99 02 037 00 0	4014586277844	Kontaktrolle Ø 25,9 /75	84,07	100,04	13	267
6 99 02 038 00 0	4014586277851	Kontaktrolle Ø 26,0 /75	84,07	100,04	13	267
6 99 02 039 00 0	4014586277868	Kontaktrolle Ø 26,4 /75	84,07	100,04	13	267
6 99 02 040 00 0	4014586277875	Kontaktrolle Ø 26,9 /75	84,07	100,04	13	267
6 99 02 041 00 0	4014586277882	Kontaktrolle Ø 27,0 /75	84,07	100,04	13	267
6 99 02 042 00 0	4014586277899	Kontaktrolle Ø 28,0 /75	84,07	100,04	13	267
6 99 02 043 00 0	4014586277905	Kontaktrolle Ø 28,6 /75	84,07	100,04	13	267
6 99 02 044 00 0	4014586277912	Kontaktrolle Ø 28,8 /75	84,07	100,04	13	267
6 99 02 045 00 0	4014586277929	Kontaktrolle Ø 29,0 /75	84,07	100,04	13	267
6 99 02 046 00 0	4014586277936	Kontaktrolle Ø 30,0 /75	84,07	100,04	13	267
6 99 02 047 00 0	4014586277943	Kontaktrolle Ø 31,7 /75	84,07	100,04	13	267
6 99 02 048 00 0	4014586277950	Kontaktrolle Ø 32,0 /75	84,07	100,04	13	267
6 99 02 049 00 0	4014586277967	Kontaktrolle Ø 33,0 /75	84,07	100,04	13	267
6 99 02 050 00 0	4014586277974	Kontaktrolle Ø 33,7 /75	84,07	100,04	13	267

Bestellnummer	EAN	Benennung	Preis Euro zzgl. MwSt.	Preis Euro inkl. MwSt.	PK	Seite
6 99 02 051 00 0	4014586277981	Kontakttrolle Ø 34,0 /75	84,07	100,04	13	267
6 99 02 052 00 0	4014586277998	Kontakttrolle Ø 35,0 /75	84,07	100,04	13	267
6 99 02 053 00 0	4014586278001	Kontakttrolle Ø 36,0 /75	84,07	100,04	13	267
6 99 02 054 00 0	4014586278018	Kontakttrolle Ø 37,5 /75	84,07	100,04	13	267
6 99 02 055 00 0	4014586278025	Kontakttrolle Ø 38,0 /75	84,07	100,04	13	267
6 99 02 056 00 0	4014586278032	Kontakttrolle Ø 38,1 /75	84,07	100,04	13	267
6 99 02 057 00 0	4014586278049	Kontakttrolle Ø 38,3 /75	84,07	100,04	13	267
6 99 02 058 00 0	4014586278056	Kontakttrolle Ø 40,0 /75	84,07	100,04	13	267
6 99 02 059 00 0	4014586278063	Kontakttrolle Ø 41,0 /75	84,07	100,04	13	267
6 99 02 060 00 0	4014586278070	Kontakttrolle Ø 41,2 /75	84,07	100,04	13	267
6 99 02 061 00 0	4014586278087	Kontakttrolle Ø 42,0 /75	84,07	100,04	13	267
6 99 02 062 00 0	4014586278094	Kontakttrolle Ø 42,4 /75	84,07	100,04	13	267
6 99 02 063 00 0	4014586278100	Kontakttrolle Ø 42,6 /75	84,07	100,04	13	267
6 99 02 064 00 0	4014586278117	Kontakttrolle Ø 43,0 /75	84,07	100,04	13	267
6 99 02 065 00 0	4014586278124	Kontakttrolle Ø 43,3 /75	84,07	100,04	13	267
6 99 02 066 00 0	4014586278131	Kontakttrolle Ø 44,0 /75	84,07	100,04	13	267
6 99 02 067 00 0	4014586278148	Kontakttrolle Ø 44,5 /75	84,07	100,04	13	267
6 99 02 068 00 0	4014586278155	Kontakttrolle Ø 45,0 /75	84,07	100,04	13	267
6 99 02 069 00 0	4014586278162	Kontakttrolle Ø 46,0 /75	84,07	100,04	13	267
6 99 02 070 00 0	4014586278179	Kontakttrolle Ø 48,0 /75	84,07	100,04	13	267
6 99 02 071 00 0	4014586278186	Kontakttrolle Ø 48,3 /75	84,07	100,04	13	267
6 99 02 072 00 0	4014586278193	Kontakttrolle Ø 49,0 /75	84,07	100,04	13	267
6 99 02 073 00 0	4014586278209	Kontakttrolle Ø 50,0 /75	84,07	100,04	13	267
6 99 02 074 00 0	4014586278216	Kontakttrolle Ø 50,8 /75	103,57	123,25	13	267
6 99 02 075 00 0	4014586278223	Kontakttrolle Ø 51,0 /75	103,57	123,25	13	267
6 99 02 076 00 0	4014586278230	Kontakttrolle Ø 53,0 /75	103,57	123,25	13	267
6 99 02 077 00 0	4014586278247	Kontakttrolle Ø 53,7 /75	103,57	123,25	13	267
6 99 02 078 00 0	4014586278254	Kontakttrolle Ø 54,0 /75	103,57	123,25	13	267
6 99 02 079 00 0	4014586278261	Kontakttrolle Ø 55,0 /75	103,57	123,25	13	267
6 99 02 080 00 0	4014586278278	Kontakttrolle Ø 57,0 /75	103,57	123,25	13	267
6 99 02 081 00 0	4014586278285	Kontakttrolle Ø 58,0 /75	103,57	123,25	13	267
6 99 02 082 00 0	4014586278292	Kontakttrolle Ø 59,0 /75	103,57	123,25	13	267
6 99 02 083 00 0	4014586278308	Kontakttrolle Ø 60,0 /75	103,57	123,25	13	267
6 99 02 084 00 0	4014586278315	Kontakttrolle Ø 60,3 /75	103,57	123,25	13	267
6 99 02 085 00 0	4014586278322	Kontakttrolle Ø 63,0 /75	103,57	123,25	13	267
6 99 02 086 00 0	4014586278339	Kontakttrolle Ø 63,5 /75	103,57	123,25	13	267
6 99 02 087 00 0	4014586278346	Kontakttrolle Ø 65,0 /75	103,57	123,25	13	267
6 99 02 088 00 0	4014586278353	Kontakttrolle Ø 67,0 /75	103,57	123,25	13	267
6 99 02 089 00 0	4014586278360	Kontakttrolle Ø 69,0 /75	103,57	123,25	13	267
6 99 02 090 00 0	4014586278377	Kontakttrolle Ø 70,0 /75	103,57	123,25	13	267
6 99 02 091 00 0	4014586278384	Kontakttrolle Ø 73,0 /75	103,57	123,25	13	267
6 99 02 092 00 0	4014586278391	Kontakttrolle Ø 75,0 /75	103,57	123,25	13	267
6 99 02 093 00 0	4014586278407	Kontakttrolle Ø 76,0 /75	118,19	140,65	13	267
6 99 02 094 00 0	4014586278414	Kontakttrolle Ø 76,1 /75	118,19	140,65	13	267
6 99 02 095 00 0	4014586278421	Kontakttrolle Ø 76,2 /75	118,19	140,65	13	267
6 99 02 096 00 0	4014586278438	Kontakttrolle Ø 80,0 /75	118,19	140,65	13	267
6 99 02 097 00 0	4014586278445	Kontakttrolle Ø 82,5 /75	118,19	140,65	13	267
6 99 02 098 00 0	4014586278452	Kontakttrolle D 88,9 /75	118,19	140,65	13	267
6 99 02 099 00 0	4014586278469	Kontakttrolle Ø 90,0 /75	118,19	140,65	13	267
6 99 02 100 00 0	4014586278476	Schleif-/ Kühlemulsion 10 Liter	237,61	282,76	13	268
6 99 02 101 00 0	4014586283098	Kontakttrolle Ø 20,0 /150	120,65	143,57	13	269
6 99 02 102 00 0	4014586283104	Kontakttrolle Ø 22,0 /150	120,65	143,57	13	269
6 99 02 103 00 0	4014586283111	Kontakttrolle Ø 25,0 /150	120,65	143,57	13	269
6 99 02 104 00 0	4014586283128	Kontakttrolle Ø 25,4 /150	120,65	143,57	13	269
6 99 02 105 00 0	4014586283135	Kontakttrolle Ø 26,9 /150	120,65	143,57	13	269
6 99 02 106 00 0	4014586283142	Kontakttrolle Ø 28,0 /150	120,65	143,57	13	269
6 99 02 107 00 0	4014586283159	Kontakttrolle Ø 30,0 /150	120,65	143,57	13	269
6 99 02 108 00 0	4014586283166	Kontakttrolle Ø 32,0 /150	120,65	143,57	13	269
6 99 02 109 00 0	4014586283173	Kontakttrolle Ø 33,7 /150	120,65	143,57	13	269
6 99 02 110 00 0	4014586283180	Kontakttrolle Ø 35,0 /150	120,65	143,57	13	269
6 99 02 111 00 0	4014586283197	Kontakttrolle Ø 38,0 /150	120,65	143,57	13	269
6 99 02 112 00 0	4014586283203	Kontakttrolle Ø 38,1 /150	120,65	143,57	13	269
6 99 02 113 00 0	4014586283210	Kontakttrolle Ø 38,3 /150	120,65	143,57	13	269
6 99 02 114 00 0	4014586283227	Kontakttrolle Ø 40,0 /150	120,65	143,57	13	269
6 99 02 115 00 0	4014586283234	Kontakttrolle Ø 42,4 /150	120,65	143,57	13	269
6 99 02 116 00 0	4014586283241	Kontakttrolle Ø 44,5 /150	120,65	143,57	13	269
6 99 02 117 00 0	4014586283258	Kontakttrolle Ø 48,3 /150	120,65	143,57	13	269
6 99 02 118 00 0	4014586283265	Kontakttrolle Ø 50,0 /150	120,65	143,57	13	269
6 99 02 119 00 0	4014586283272	Kontakttrolle Ø 50,8 /150	137,69	163,85	13	269
6 99 02 120 00 0	4014586283289	Kontakttrolle Ø 60,0 /150	137,69	163,85	13	269
6 99 02 121 00 0	4014586283296	Kontakttrolle Ø 60,3 /150	137,69	163,85	13	269
6 99 02 122 00 0	4014586283302	Kontakttrolle Ø 63,5 /150	137,69	163,85	13	269
6 99 02 123 00 0	4014586283319	Kontakttrolle Ø 69,0 /150	137,69	163,85	13	269
6 99 02 124 00 0	4014586283326	Kontakttrolle Ø 76,1 /150	188,87	224,76	13	269
6 99 02 125 00 0	4014586283333	Kontakttrolle Ø 76,2 /150	188,87	224,76	13	269
6 99 02 126 00 0	4014586283340	Kontakttrolle Ø 84,0 /150	188,87	224,76	13	269

Zubehör in numerischer Reihenfolge

Bestellnummer	EAN	Benennung	Preis Euro zzgl. MwSt.	Preis Euro inkl. MwSt.	PK	Seite
6 99 02 127 00 0	4014586283357	Kontaktrolle Ø 88,9 /150	188,87	224,76	13	269
6 99 02 128 00 0	4014586283364	Kontaktrolle Ø 101,6 /150	188,87	224,76	13	269
6 99 02 129 00 0	4014586283371	Kontaktrolle Ø 104,0 /150	258,33	307,41	13	269
6 99 02 130 00 0	4014586283388	Kontaktrolle Ø 108,0 /150	258,33	307,41	13	269
6 99 02 131 00 0	4014586283395	Kontaktrolle Ø 114,3 /150	258,33	307,41	13	269
6 99 02 132 00 0	4014586283401	Kontaktrolle Ø 133,0 /150	570,25	678,60	13	269
6 99 02 133 00 0	4014586283418	Kontaktrolle Ø 139,7 /150	570,25	678,60	13	269
6 99 02 134 00 0	4014586283425	Kontaktrolle Ø 168,3 /150	623,87	742,41	13	269
6 99 02 136 00 0	4014586284613	44085A Kantenentgratanlage	119,00	141,61	13	-
6 99 02 155 00 0	4014586284835	Kontaktrolle Ø 152,4 /150	610,46	726,45	13	-
6 99 02 158 00 0	4014586284934	GR800 Längenanschlag GR	131,00	155,89	13	-
6 99 02 160 00 0	4014586284972	GU400 Kontaktschleifausrüstung 150 ohne Abs.	444,00	528,36	13	-
6 99 02 161 00 0	4014586284989	GU400DS Kontaktschleifausrüstung 150DS m.Abs.	444,00	528,36	13	-
6 99 02 162 00 0	4014586284996	GU800 Längenanschlag GU	217,00	258,23	13	-
6 99 02 163 00 0	4014586285009	RA23795 Spannbacken Edelstahl kompl.f.GU	174,00	207,06	13	-
6 99 02 165 00 0	4014586285023	RM0001 Gegenrolle für lange kleine Rohre	100,00	119,00	13	-
6 99 02 169 00 0	4014586285061	44080B Winkelanlage 150	143,00	170,17	13	-
6 99 02 172 00 0	4014586285092	44095 Rohrentgratanlage	349,00	415,31	13	-
6 99 02 175 00 0	4014586285511	Gehrungsschleifplatte GIG	267,00	317,73	13	269
6 99 02 176 00 0	4014586285528	Drehgelenk GIT für GIL	236,00	280,84	13	270
6 99 02 179 60 0	4014586349381	Rohrführung für Rundscheifen	197,72	235,29	13	268
6 99 02 180 00 0	4014586285566	Verlängerungsbeschläge	111,00	132,09	13	-
6 99 02 180 60 0	4014586351193	Rohrführung für Rundscheifen	321,48	382,56	13	268
6 99 02 181 60 0	4014586351209	Rohrführung für Rundscheifen	803,71	956,41	13	268
6 99 02 182 00 0	4014586285580	Absaugstutzen für GIR	129,00	153,51	13	269
6 99 02 183 00 0	4014586285597	Steckerbox 2 x 7 polig	104,00	123,76	13	270
6 99 02 186 00 0	4014586288499	Verbindungsstück	67,00	79,73	13	267
6 99 02 187 00 0	4014586288482	Verbindungsstück	79,00	94,01	13	268
6 99 02 188 00 0	4014586290683	Kontaktrolle Ø 16,0 /150	120,65	143,57	13	-
6 99 02 189 00 0	4014586290706	Kontaktrolle Ø 18,0 /150	120,65	143,57	13	-
6 99 02 190 00 0	4014586290713	Kontaktrolle Ø 19,0 /150	120,65	143,57	13	-
6 99 02 191 00 0	4014586290720	Kontaktrolle Ø 19,1 /150	120,65	143,57	13	-
6 99 02 192 00 0	4014586290737	Kontaktrolle Ø 21,0 /150	120,65	143,57	13	-
6 99 02 193 00 0	4014586290744	Kontaktrolle Ø 21,3 /150	120,65	143,57	13	-
6 99 02 194 00 0	4014586290751	Kontaktrolle Ø 22,3 /150	120,65	143,57	13	-
6 99 02 195 00 0	4014586290768	Kontaktrolle Ø 23,0 /150	120,65	143,57	13	-
6 99 02 196 00 0	4014586290775	Kontaktrolle Ø 23,2 /150	120,65	143,57	13	-
6 99 02 197 00 0	4014586290782	Kontaktrolle Ø 24,3 /150	120,65	143,57	13	-
6 99 02 198 00 0	4014586290799	Kontaktrolle Ø 26,1 /150	120,65	143,57	13	-
6 99 02 199 00 0	4014586290805	Kontaktrolle Ø 26,7 /150	120,65	143,57	13	-
6 99 02 200 00 0	4014586290812	Kontaktrolle Ø 27,0 /150	120,65	143,57	13	-
6 99 02 201 00 0	4014586290829	Kontaktrolle Ø 28,3 /150	120,65	143,57	13	-
6 99 02 202 00 0	4014586290836	Kontaktrolle Ø 28,6 /150	120,65	143,57	13	-
6 99 02 203 00 0	4014586290843	Kontaktrolle Ø 29,2 /150	120,65	143,57	13	-
6 99 02 204 00 0	4014586290850	Kontaktrolle Ø 31,1 /150	120,65	143,57	13	-
6 99 02 205 00 0	4014586290867	Kontaktrolle Ø 31,5 /150	120,65	143,57	13	-
6 99 02 206 00 0	4014586290874	Kontaktrolle Ø 31,8 /150	120,65	143,57	13	-
6 99 02 207 00 0	4014586290881	Kontaktrolle Ø 33,0 /150	120,65	143,57	13	-
6 99 02 208 00 0	4014586290898	Kontaktrolle Ø 33,4 /150	120,65	143,57	13	-
6 99 02 209 00 0	4014586290904	Kontaktrolle Ø 34,0 /150	120,65	143,57	13	-
6 99 02 210 00 0	4014586290911	Kontaktrolle Ø 37,4 /150	120,65	143,57	13	-
6 99 02 211 00 0	4014586290928	Kontaktrolle Ø 39,8 /150	120,65	143,57	13	-
6 99 02 212 00 0	4014586290935	Kontaktrolle Ø 40,1 /150	120,65	143,57	13	-
6 99 02 213 00 0	4014586290942	Kontaktrolle Ø 41,3 /150	120,65	143,57	13	-
6 99 02 214 00 0	4014586290959	Kontaktrolle Ø 42,0 /150	120,65	143,57	13	-
6 99 02 215 00 0	4014586290966	Kontaktrolle Ø 42,1 /150	120,65	143,57	13	-
6 99 02 216 00 0	4014586290973	Kontaktrolle Ø 42,2 /150	120,65	143,57	13	-
6 99 02 217 00 0	4014586290980	Kontaktrolle Ø 43,0 /150	120,65	143,57	13	-
6 99 02 218 00 0	4014586290997	Kontaktrolle Ø 45,0 /150	120,65	143,57	13	-
6 99 02 219 00 0	4014586291000	Kontaktrolle Ø 45,7 /150	120,65	143,57	13	-
6 99 02 221 00 0	4014586291024	Kontaktrolle Ø 47,4 /150	120,65	143,57	13	-
6 99 02 222 00 0	4014586291031	Kontaktrolle Ø 48,0 /150	120,65	143,57	13	-
6 99 02 223 00 0	4014586291048	Kontaktrolle Ø 49,0 /150	120,65	143,57	13	-
6 99 02 224 00 0	4014586291055	Kontaktrolle Ø 50,1 /150	137,69	163,85	13	-
6 99 02 225 00 0	4014586291062	Kontaktrolle Ø 51,0 /150	137,69	163,85	13	-
6 99 02 226 00 0	4014586291086	Kontaktrolle Ø 52,0 /150	137,69	163,85	13	-
6 99 02 227 00 0	4014586291093	Kontaktrolle Ø 93,2 /150	188,87	224,76	13	-
6 99 02 228 00 0	4014586291109	Kontaktrolle Ø 107,0 /150	269,64	320,87	13	-
6 99 02 229 00 0	4014586291116	Kontaktrolle Ø 54,0 /150	137,69	163,85	13	-
6 99 02 230 00 0	4014586291123	Kontaktrolle Ø 55,0 /150	137,69	163,85	13	-
6 99 02 231 00 0	4014586291130	Kontaktrolle Ø 57,0 /150	137,69	163,85	13	-
6 99 02 232 00 0	4014586291147	Kontaktrolle Ø 57,8 /150	137,69	163,85	13	-
6 99 02 233 00 0	4014586291154	Kontaktrolle Ø 58,0 /150	137,69	163,85	13	-
6 99 02 234 00 0	4014586291161	Kontaktrolle Ø 59,5 /150	137,69	163,85	13	-
6 99 02 235 00 0	4014586291178	Kontaktrolle Ø 62,0 /150	137,69	163,85	13	-
6 99 02 236 00 0	4014586291185	Kontaktrolle Ø 63,0 /150	137,69	163,85	13	-

Bestellnummer	EAN	Benennung	Preis Euro zzgl. MwSt.	Preis Euro inkl. MwSt.	PK	Seite
6 99 02 237 00 0	4014586291192	Kontakttrolle Ø 64,2 /150	137,69	163,85	13	-
6 99 02 238 00 0	4014586291208	Kontakttrolle Ø 65,0 /150	137,69	163,85	13	-
6 99 02 239 00 0	4014586291215	Kontakttrolle Ø 66,0 /150	137,69	163,85	13	-
6 99 02 240 00 0	4014586291222	Kontakttrolle Ø 66,3 /150	137,69	163,85	13	-
6 99 02 241 00 0	4014586291239	Kontakttrolle Ø 66,7 /150	137,69	163,85	13	-
6 99 02 242 00 0	4014586291246	Kontakttrolle Ø 67,1 /150	137,69	163,85	13	-
6 99 02 243 00 0	4014586291253	Kontakttrolle Ø 69,9 /150	137,69	163,85	13	-
6 99 02 244 00 0	4014586291260	Kontakttrolle Ø 70,0 /150	137,69	163,85	13	-
6 99 02 245 00 0	4014586291277	Kontakttrolle Ø 73,0 /150	137,69	163,85	13	-
6 99 02 246 00 0	4014586291284	Kontakttrolle Ø 73,8 /150	137,69	163,85	13	-
6 99 02 247 00 0	4014586291291	Kontakttrolle Ø 75,0 /150	137,69	163,85	13	-
6 99 02 248 00 0	4014586291307	Kontakttrolle Ø 75,1 /150	188,87	224,76	13	-
6 99 02 249 00 0	4014586291314	Kontakttrolle Ø 76,0 /150	188,87	224,76	13	-
6 99 02 250 00 0	4014586291321	Kontakttrolle Ø 78,0 /150	188,87	224,76	13	-
6 99 02 251 00 0	4014586291338	Kontakttrolle Ø 79,4 /150	188,87	224,76	13	-
6 99 02 252 00 0	4014586291345	Kontakttrolle Ø 79,8 /150	188,87	224,76	13	-
6 99 02 253 00 0	4014586291352	Kontakttrolle Ø 80,0 /150	188,87	224,76	13	-
6 99 02 254 00 0	4014586291369	Kontakttrolle Ø 80,2 /150	188,87	224,76	13	-
6 99 02 255 00 0	4014586291376	Kontakttrolle Ø 81,0 /150	188,87	224,76	13	-
6 99 02 256 00 0	4014586291383	Kontakttrolle Ø 82,0 /150	188,87	224,76	13	-
6 99 02 257 00 0	4014586291390	Kontakttrolle Ø 82,1 /150	188,87	224,76	13	-
6 99 02 258 00 0	4014586291406	Kontakttrolle Ø 82,5 /150	188,87	224,76	13	-
6 99 02 259 00 0	4014586291413	Kontakttrolle Ø 83,0 /150	188,87	224,76	13	-
6 99 02 260 00 0	4014586291420	Kontakttrolle Ø 84,1 /150	188,87	224,76	13	-
6 99 02 261 00 0	4014586291437	Kontakttrolle Ø 85,0 /150	188,87	224,76	13	-
6 99 02 262 00 0	4014586291444	Kontakttrolle Ø 86,7 /150	188,87	224,76	13	-
6 99 02 263 00 0	4014586291451	Kontakttrolle Ø 87,0 /150	188,87	224,76	13	-
6 99 02 264 00 0	4014586291468	Kontakttrolle Ø 88,0 /150	188,87	224,76	13	-
6 99 02 265 00 0	4014586291475	Kontakttrolle Ø 89,0 /150	188,87	224,76	13	-
6 99 02 266 00 0	4014586291482	Kontakttrolle Ø 89,3 /150	188,87	224,76	13	-
6 99 02 267 00 0	4014586291499	Kontakttrolle Ø 89,9 /150	188,87	224,76	13	-
6 99 02 268 00 0	4014586291505	Kontakttrolle Ø 90,0 /150	188,87	224,76	13	-
6 99 02 269 00 0	4014586291512	Kontakttrolle Ø 92,0 /150	188,87	224,76	13	-
6 99 02 271 00 0	4014586291543	Kontakttrolle Ø 100,0 /150	188,87	224,76	13	-
6 99 02 272 00 0	4014586291635	Kontakttrolle Ø 100,5 /150	188,87	224,76	13	-
6 99 02 273 00 0	4014586291642	Kontakttrolle Ø 101,0 /150	188,87	224,76	13	-
6 99 02 274 00 0	4014586291659	Kontakttrolle Ø 101,3 /150	188,87	224,76	13	-
6 99 02 275 00 0	4014586291987	Kontakttrolle Ø 102,0 /150	188,87	224,76	13	-
6 99 02 276 00 0	4014586291994	Kontakttrolle Ø 102,5 /150	188,87	224,76	13	-
6 99 02 277 00 0	4014586292007	Kontakttrolle Ø 102,6 /150	263,00	312,97	13	-
6 99 02 278 00 0	4014586292014	Kontakttrolle Ø 105,0 /150	263,00	312,97	13	-
6 99 02 279 00 0	4014586292021	Kontakttrolle Ø 106,7 /150	263,00	312,97	13	-
6 99 02 281 00 0	4014586292045	Kontakttrolle Ø 110,0 /150	263,00	312,97	13	-
6 99 02 282 00 0	4014586292052	Kontakttrolle Ø 114,0 /150	263,00	312,97	13	-
6 99 02 283 00 0	4014586292069	Kontakttrolle Ø 115,0 /150	263,00	312,97	13	-
6 99 02 284 00 0	4014586292076	Kontakttrolle Ø 117,0 /150	263,00	312,97	13	-
6 99 02 285 00 0	4014586292083	Kontakttrolle Ø 118,0 /150	263,00	312,97	13	-
6 99 02 286 00 0	4014586292090	Kontakttrolle Ø 118,2 /150	263,00	312,97	13	-
6 99 02 287 00 0	4014586292106	Kontakttrolle Ø 120,0 /150	263,00	312,97	13	-
6 99 02 288 00 0	4014586292113	Kontakttrolle Ø 121,0 /150	263,00	312,97	13	-
6 99 02 289 00 0	4014586293080	Kontakttrolle Ø 122,0 /150	263,00	312,97	13	-
6 99 02 290 00 0	4014586292120	Kontakttrolle Ø 124,0 /150	263,00	312,97	13	-
6 99 02 291 00 0	4014586292137	Kontakttrolle Ø 125,0 /150	263,00	312,97	13	-
6 99 02 292 00 0	4014586292144	Kontakttrolle Ø 127,0 /150	263,00	312,97	13	-
6 99 02 293 00 0	4014586292151	Kontakttrolle Ø 127,5 /150	263,00	312,97	13	-
6 99 02 294 00 0	4014586292168	Kontakttrolle Ø 128,0 /150	263,00	312,97	13	-
6 99 02 295 00 0	4014586292175	Kontakttrolle Ø 129,0 /150	263,00	312,97	13	-
6 99 02 296 00 0	4014586292182	Kontakttrolle Ø 130,0 /150	263,00	312,97	13	-
6 99 02 297 00 0	4014586292199	Kontakttrolle Ø 135,0 /150	582,00	692,58	13	-
6 99 02 298 00 0	4014586292205	Kontakttrolle Ø 138,0 /150	582,00	692,58	13	-
6 99 02 299 00 0	4014586292212	Kontakttrolle Ø 139,0 /150	582,00	692,58	13	-
6 99 02 300 00 0	4014586292229	Kontakttrolle Ø 140,0 /150	602,00	716,38	13	-
6 99 02 301 00 0	4014586292236	Kontakttrolle Ø 141,3 /150	602,00	716,38	13	-
6 99 02 302 00 0	4014586292243	Kontakttrolle Ø 141,9 /150	602,00	716,38	13	-
6 99 02 303 00 0	4014586292250	Kontakttrolle Ø 144,2 /150	602,00	716,38	13	-
6 99 02 304 00 0	4014586292267	Kontakttrolle Ø 150,0 /150	84,07	100,04	13	-
6 99 02 305 00 0	4014586292274	Kontakttrolle Ø 150,0 /150	623,00	741,37	13	-
6 99 02 306 00 0	4014586292281	Kontakttrolle Ø 152,0 /150	623,00	741,37	13	-
6 99 02 308 00 0	4014586292304	Kontakttrolle Ø 154,0 /150	623,00	741,37	13	-
6 99 02 309 00 0	4014586292311	Kontakttrolle Ø 159,0 /150	623,00	741,37	13	-
6 99 02 310 00 0	4014586292328	Kontakttrolle Ø 160,0 /150	636,00	756,84	13	-
6 99 02 311 00 0	4014586292335	Kontakttrolle Ø 163,0 /150	636,00	756,84	13	-
6 99 02 312 00 0	4014586292342	Kontakttrolle Ø 165,0 /150	636,00	756,84	13	-
6 99 02 313 00 0	4014586292359	Kontakttrolle Ø 165,1 /150	636,00	756,84	13	-
6 99 02 314 00 0	4014586292366	Kontakttrolle Ø 168,0 /150	636,00	756,84	13	-
6 99 02 315 00 0	4014586292373	Kontakttrolle Ø 172,2 /150	664,00	790,16	13	-

Zubehör in numerischer Reihenfolge

Bestellnummer	EAN	Benennung	Preis Euro zzgl. MwSt.	Preis Euro inkl. MwSt.	PK	Seite
6 99 02 316 00 0	4014586292380	Kontaktrolle Ø 180,0 /150	420,00	499,80	13	-
6 99 02 317 00 0	4014586292397	Kontaktrolle Ø 188,4 /150	420,00	499,80	13	-
6 99 02 318 00 0	4014586292403	Kontaktrolle Ø 190,0 /150	420,00	499,80	13	-
6 99 02 319 00 0	4014586292410	Kontaktrolle Ø 195,0 /150	420,00	499,80	13	-
6 99 02 320 00 0	4014586292427	Kontaktrolle Ø 202,0 /150	388,00	461,72	13	-
6 99 02 321 00 0	4014586292533	Kontaktrolle Ø 215,0 /150	456,00	542,64	13	-
6 99 02 322 00 0	4014586292540	Kontaktrolle Ø 219,0 /150	456,00	542,64	13	-
6 99 02 323 00 0	4014586292557	Kontaktrolle Ø 31,0 /150	84,07	100,04	13	-
6 99 02 324 00 0	4014586292564	Kontaktrolle Ø 57,5 /150	103,57	123,25	13	-
6 99 02 326 00 0	4014586292588	Kontaktrolle Ø 68,0	103,57	123,25	13	-
6 99 02 327 00 0	4014586292595	Kontaktrolle Ø 84,0 /150	118,19	140,65	13	-
6 99 02 328 00 0	4014586295251	1 Satz Führungsarme	633,00	753,27	13	-
6 99 02 332 00 0	4014586295435	Kontaktrolle Ø 68,9 /150	137,69	163,85	13	-
6 99 02 333 00 0	4014586295718	Nylonrollenführung D > D40 mm	360,00	428,40	13	-
6 99 02 335 00 0	4014586296609	Backensatz Schraubstock	225,00	267,75	13	270
6 99 02 338 00 0	4014586299488	Edelstahl-Schleifauflage	126,33	150,33	13	267
6 99 02 343 00 0	4014586349398	Funkenkasten mit Absaugung	82,39	98,04	13	267
6 99 02 344 00 0	4014586349404	Edelstahl-Schleifauflage	43,93	52,28	13	268
6 99 02 346 00 0	4014586379296	Kontaktscheibe	239,68	285,22	13	270
6 99 02 410 00 0	4014586299310	Abzieher für Antriebscheiben	60,00	71,40	06	270
6 99 03 000 00 0	4014586278483	Schleifband 75 x 2000 K24 R VE10	123,80	147,32	12	265
6 99 03 002 00 0	4014586278506	Schleifband 75 x 2000 K36 R VE10	98,93	117,73	12	265
6 99 03 003 00 0	4014586278513	Schleifband 75 x 2000 K36 Z VE10	75,06	89,32	12	266
6 99 03 004 00 0	4014586278520	Schleifband 75 x 2000 K40 R VE10	93,95	111,80	12	265
6 99 03 005 00 0	4014586278537	Schleifband 75 x 2000 K40 Z VE10	71,29	84,84	12	266
6 99 03 007 00 0	4014586278551	Schleifband 75 x 2000 K60 R VE10	83,12	98,91	12	265
6 99 03 008 00 0	4014586278568	Schleifband 75 x 2000 K60 Z VE10	63,11	75,10	12	266
6 99 03 009 00 0	4014586278575	Schleifband 75 x 2000 K80 R VE10	78,10	92,94	12	265
6 99 03 010 00 0	4014586278582	Schleifband 75 x 2000 K80 Z VE10	59,33	70,60	12	266
6 99 03 013 00 0	4014586278612	Schleifband 75 x 2000 K120 R VE10	74,22	88,32	12	265
6 99 03 014 00 0	4014586278629	Schleifband 75 x 2000 K120 Z VE10	56,30	67,00	12	266
6 99 03 017 00 0	4014586278650	Schleifband 75 x 2000 K220 A VE10	54,84	65,26	12	266
6 99 03 018 00 0	4014586278667	Schleifband 75 x 2000 K320 A VE10	54,84	65,26	12	266
6 99 03 019 00 0	4014586278674	Schleifband 75 x 2000 K400 A VE10	54,84	65,26	12	266
6 99 03 020 00 0	4014586278681	Schleifband 75 x 2250 K36 R VE10	110,77	131,82	12	265
6 99 03 021 00 0	4014586278698	Schleifband 75 x 2250 K36 Z VE10	84,07	100,04	12	266
6 99 03 034 00 0	4014586283616	Schleifband 100 x 1000 K36 Z VE10	52,64	62,64	12	266
6 99 03 035 00 0	4014586283623	Schleifband 100 x 1000 K40 Z VE10	50,07	59,58	12	266
6 99 03 036 00 0	4014586283630	Schleifband 100 x 1000 K60 Z VE10	44,24	52,65	12	266
6 99 03 037 00 0	4014586283647	Schleifband 100 x 1000 K 80 Z VE10	41,67	49,59	12	266
6 99 03 038 00 0	4014586283654	Schleifband 100 x 1000 K120 Z VE10	39,61	47,14	12	266
6 99 03 039 00 0	4014586283661	Schleifband 150 x 2000 K24 R VE10	207,63	247,08	12	265
6 99 03 040 00 0	4014586283678	Schleifband 150 x 2000 K36 R VE10	179,11	213,14	12	265
6 99 03 041 00 0	4014586283685	Schleifband 150 x 2000 K36 Z VE10	139,88	166,46	12	266
6 99 03 042 00 0	4014586283692	Schleifband 150 x 2000 K40 R VE10	170,11	202,43	12	265
6 99 03 043 00 0	4014586283708	Schleifband 150 x 2000 K40 Z VE10	132,96	158,22	12	266
6 99 03 044 00 0	4014586283715	Schleifband 150 x 2000 K60 R VE10	150,36	178,93	12	265
6 99 03 045 00 0	4014586283722	Schleifband 150 x 2000 K60 Z VE10	117,71	140,07	12	266
6 99 03 046 00 0	4014586283739	Schleifband 150 x 2000 K80 R VE10	141,46	168,34	12	265
6 99 03 047 00 0	4014586283746	Schleifband 150 x 2000 K80 Z VE10	110,64	131,66	12	266
6 99 03 048 00 0	4014586283753	Schleifband 150 x 2000 K120 R VE10	134,28	159,79	12	265
6 99 03 049 00 0	4014586283760	Schleifband 150 x 2000 K120 Z VE10	104,91	124,84	12	266
6 99 03 050 00 0	4014586283777	Schleifband 150 x 2000 K220 A VE10	103,84	123,57	12	266
6 99 03 051 00 0	4014586283784	Schleifband 150 x 2000 K320 A VE10	103,84	123,57	12	266
6 99 03 052 00 0	4014586283791	Schleifband 150 x 2000 K400 A VE10	103,84	123,57	12	266
6 99 03 053 00 0	4014586283807	Schleifband 150 x 2250 K36 R VE10	214,82	255,64	12	265
6 99 03 054 00 0	4014586283814	Schleifband 150 x 2250 K36 Z VE10	168,02	199,94	12	266
6 99 03 097 00 0	4014586292915	Schleifband 100 x 1000 K36 R VE10	67,39	80,19	12	-
6 99 03 098 00 0	4014586292922	Schleifband 100 x 1000 K60 R VE10	59,22	70,47	12	-
6 99 03 099 00 0	4014586292939	Schleifband 100 x 1000 K80 R VE10	55,79	66,39	12	-
6 99 03 111 00 0	4014586299235	Schleifband 150 x 2400 K36 R VE10	229,20	272,75	12	265
6 99 03 112 00 0	4014586299242	Schleifband 150 x 2400 K36 Z VE10	179,24	213,30	12	266
6 99 03 116 01 0	4014586329888	Vliesband 150 x 2000, grob, VE3	305,46	363,50	12	266
6 99 03 117 01 0	4014586329895	Vliesband 75 x 2000, grob, VE3	152,75	181,77	12	266
6 99 03 118 01 0	4014586329901	Vliesband 150 x 2000, mittel, VE3	305,46	363,50	12	266
6 99 03 119 01 0	4014586329918	Vliesband 75 x 2000, mittel, VE3	152,75	181,77	12	266
6 99 03 120 01 0	4014586329925	Vliesband 150 x 2000, sehr fein, VE3	305,46	363,50	12	266
6 99 03 121 01 0	4014586329932	Vliesband 75 x 2000, sehr fein, VE3	152,75	181,77	12	266
6 99 03 122 00 0	4014586368054	Schleifband	115,48	137,42	12	265
6 99 03 122 01 0	4014586332369	Vliesband-Set 75	82,39	98,04	12	-
6 99 03 126 00 0	4014586379029	Schleifband Cubitron II 50 x 1000 K36 VE10	142,80	169,93	12	255
6 99 03 127 00 0	4014586379036	Schleifband Cubitron II 50 x 1000 K60 VE10	125,46	149,30	12	255
6 99 03 128 00 0	4014586379043	Schleifband Cubitron II 50 x 1000 K80 VE10	110,16	131,09	12	255
6 99 03 130 00 0	4014586379050	Schleifband 50 x 1000 K36 Z VE10	54,06	64,33	12	255
6 99 03 131 00 0	4014586379067	Schleifband 50 x 1000 K60 Z VE10	36,72	43,70	12	255
6 99 03 132 00 0	4014586379074	Schleifband 50 x 1000 K80 Z VE10	33,66	40,06	12	255



Bestellnummer	EAN	Benennung	Preis Euro zzgl. MwSt.	Preis Euro inkl. MwSt.	PK	Seite
6 99 03 133 00 0	4014586379081	Schleifband 50 x 1000 K120 Z VE10	27,54	32,77	12	255
6 99 03 134 00 0	4014586379098	Schleifband 50 x 1000 K220 A VE10	26,52	31,56	12	255
6 99 03 135 00 0	4014586379104	Schleifband 50 x 1000 K320 A VE10	26,52	31,56	12	255
6 99 03 136 00 0	4014586379111	Schleifband 50 x 1000 K420 A VE10	26,52	31,56	12	255
6 99 03 137 00 0	4014586379128	Schleifband 50 x 1000 K36 R VE10	59,16	70,40	12	255
6 99 03 138 00 0	4014586379135	Schleifband 50 x 1000 K60 R VE10	44,88	53,41	12	255
6 99 03 139 00 0	4014586379142	Schleifband 50 x 1000 K80 R VE10	40,80	48,55	12	255
6 99 03 140 00 0	4014586379159	Schleifband 50 x 1000 K120 R VE10	39,78	47,34	12	255
6 99 03 142 00 0	4014586379166	Vliesband 50 x 1000, grob, VE3	52,02	61,90	12	255
6 99 03 143 00 0	4014586379173	Vliesband 50 x 1000, mittel, VE3	49,98	59,48	12	255
6 99 03 144 00 0	4014586379180	Vliesband 50 x 1000, sehr fein, VE3	46,92	55,83	12	255
6 99 03 145 00 0	4014586385891	Schleifband Cubitron II 75 x 2000 36+ 10 p	225,00	267,75	12	265
6 99 03 146 00 0	4014586385907	Schleifband Cubitron II 75 x 2000 60+ 10 p	191,00	227,29	12	265
6 99 03 147 00 0	4014586385914	Schleifband Cubitron II 75 x 2000 80+ 10 p	180,00	214,20	12	265
6 99 03 148 00 0	4014586385921	Schleifband Cubitron II 150 x 2000 36+ 10p	415,00	493,85	12	265
6 99 03 149 00 0	4014586385938	Schleifband Cubitron II 150 x 2000 60+ 10p	346,00	411,74	12	265
6 99 03 150 00 0	4014586385945	Schleifband Cubitron II 150 x 2000 80+ 10p	325,00	386,75	12	265
6 99 03 151 00 0	4014586385952	Schleifband Cubitron II 75 x 2250 36+ 10 p	259,00	308,21	12	265
6 99 03 152 00 0	4014586385969	Schleifband Cubitron II 75 x 2250 60+ 10 p	221,00	262,99	12	265
6 99 03 153 00 0	4014586385976	Schleifband Cubitron II 75 x 2250 80+ 10 p	210,00	249,90	12	265
6 99 03 154 00 0	4014586385983	Schleifband Cubitron II 150 x 2250 36+ 10p	479,00	570,01	12	265
6 99 03 155 00 0	4014586385990	Schleifband Cubitron II 150 x 2250 60+ 10p	401,00	477,19	12	265
6 99 03 156 00 0	4014586386003	Schleifband Cubitron II 150 x 2250 80+ 10p	377,00	448,63	12	265
6 99 03 157 00 0	4014586405063	Schleifband Cubitron II 50 x 1150 K36 VE10	164,00	195,16	12	255
6 99 03 158 00 0	4014586405070	Schleifband 50 x 1150 K36 R VE10	68,00	80,92	12	255
6 99 03 159 00 0	4014586405087	Schleifband 50 x 1150 K36 Z VE10	64,00	76,16	12	255
9 01 02 009 01 0	4014586869537	AccuTec Winkelkopf 1/4 in Inn-6kt	917,00	1.091,23	05	-
9 01 02 010 01 0	4014586869544	AccuTec Winkelkopf 1/4 in Auss-4kt	917,00	1.091,23	05	-
9 01 02 011 01 0	4014586869551	AccuTec Winkelkopf 3/8 in Auss-4kt	917,00	1.091,23	05	-
9 01 02 012 01 0	4014586876894	AccuTec Winkelkopf 1/4 in Inn-6kt QuickIN	407,00	484,33	05	34
9 01 02 013 01 0	4014586876900	AccuTec Winkelkopf 3/8 in Auss-4kt	407,00	484,33	05	34
9 01 02 014 01 0	4014586882703	Winkelkopf Basic	407,00	484,33	05	34
9 01 02 015 02 0	4014586882802	Winkelkopf	509,00	605,71	05	35
9 01 02 016 02 0	4014586882826	Winkelkopf	509,00	605,71	05	35
9 01 04 009 01 0	4014586871622	Magazin M55 X	189,00	224,91	01	19
9 01 04 010 01 0	4014586871639	Magazinverlängerung M55 X mit Gurtführung	189,72	225,77	02	19
9 01 05 002 01 8	4014586833682	Sicherheits-Rutschkupplung	930,24	1.106,99	02	71
9 01 06 001 02 0	4014586886930	Geradabtrieb	149,00	177,31	05	35
9 01 06 002 02 0	4014586886626	Geradabtrieb	149,00	177,31	05	35
9 06 04 008 01 3	4014586849805	Saugschutzhaube zg	217,26	258,54	02	101
9 06 04 009 01 7	4014586849829	Saugschutzhaube zg	224,40	267,04	02	101
9 06 06 002 00 9	4014586834467	Sägeblattführung	252,96	301,02	02	144
9 07 01 002 01 0	4014586878522	Prismenschraubstock	99,00	117,81	02	76
9 07 02 003 00 8	4014586834511	Spannvorrichtung	257,00	305,83	02	144
9 07 02 004 00 6	4014586834528	Spannvorrichtung	319,00	379,61	02	144
9 07 02 005 00 0	4014586839783	Spann- und Vorschubeinrichtung	1.829,00	2.176,51	02	144
9 12 01 002 00 4	4014586842868	Kühlschmiereinrichtung	2.101,00	2.500,19	08	-
9 26 01 022 01 3	4014586846965	Vakuumpumpe zg	475,32	565,63	02	159
9 26 01 023 02 3	4014586847283	Kompressor zg	1.172,00	1.394,68	08	-
9 26 02 030 01 4	4014586836805	Zugschlüssel	15,30	18,21	04	249
9 26 02 054 01 6	4014586841342	Ansaugplatte	443,70	528,00	02	159
9 26 02 055 01 0	4014586841335	Rohrbohrvorrichtung	241,74	287,67	02	159
9 26 02 057 01 7	4014586843322	Vakuumpumpe zg	461,04	548,64	02	159
9 26 02 063 02 3	4014586844503	Staubabsaugung	49,98	59,48	04	-
9 26 02 066 01 2	4014586846989	Gewindebohrapparat	1.112,00	1.323,28	01	174
9 26 02 071 01 9	4014586851389	Profil-Set 160	334,00	397,46	01	135
9 26 02 072 01 2	4014586852478	Gewindebohrapparat	824,00	980,56	01	174
9 26 02 074 01 4	4014586855080	Absaugvorrichtung FSC	47,94	57,05	04	241
9 26 02 075 01 8	4014586855097	Absaugvorrichtung	61,20	72,83	04	241
9 26 02 079 01 0	4014586857152	Gewindebohr-Schnellwechselfutter	239,70	285,24	02	174
9 26 02 081 01 0	4014586860183	Staubabsaugung	47,94	57,05	04	-
9 26 02 082 01 0	4014586861920	Gewindebohr-Schnellwechselfutter	338,64	402,98	02	178
9 26 02 083 01 0	4014586860152	Tisch- und Bohrständeralterung	43,52	51,79	04	230
9 26 02 084 01 0	4014586863542	Absaugvorrichtung	62,22	74,04	04	241
9 26 02 085 01 0	4014586867977	Vakuumpumpe zg	461,04	548,64	02	179
9 26 02 086 01 0	4014586868943	Staubabsaugung	47,94	57,05	04	-
9 26 02 088 01 0	4014586878492	Absaug-Set	38,76	46,12	04	-
9 26 02 089 01 0	4014586878508	Gewindeschneid-schnellwechselfutter	243,78	290,10	02	174
9 26 02 091 00 0	4014586882932	Absaug-Set FMM 350 Q / QSL	38,08	45,32	04	230
9 26 02 092 00 0	4014586882949	Absaug-Set FMT / FMM 250	46,79	55,68	04	230
9 26 02 095 00 0	4014586885551	Absaug-Set FSC 500 QSL	46,79	55,68	04	232
9 26 04 079 02 1	4014586853574	Akku NiCd 12 V	190,00	226,10	02	34
9 26 04 082 02 5	4014586855127	Akku NiMH 9.6 V	140,00	166,60	02	34
9 26 04 084 02 7	4014586855141	Akku NiMH 12 V / 2000 mAh	150,00	178,50	02	34
9 26 04 096 01 0	4014586863986	Schnellladegerät ALG 30	136,00	161,84	02	14
9 26 04 103 01 0	4014586862651	Ladeadapter	19,00	22,61	02	34

Bestellnummer	EAN	Benennung	Preis Euro zzgl. MwSt.	Preis Euro inkl. MwSt.	PK	Seite
9 26 04 111 01 0	4014586869308	Multilader ALS 40	1.499,00	1.783,81	02	34
9 26 04 129 01 0	4014586867687	Schnellladegerät ALG 50	39,00	46,41	02	14
9 26 04 160 00 0	4014586871561	Kontakthalter	56,00	66,64	02	-
9 26 04 160 02 0	4014586872797	Akku Li-Ion 14,4 V	87,00	103,53	02	-
9 26 04 160 03 0	4014586877228	Akku Li-Ion 14,4 V	1.126,00	1.339,94	02	-
9 26 04 161 02 0	4014586872803	Akku Li-Ion 18 V	99,00	117,81	02	-
9 26 04 161 03 0	4014586880334	Akku Li-Ion 18 V	1.022,00	1.216,18	02	-
9 26 04 163 02 0	4014586872681	Programmieradapter	369,00	439,11	02	35
9 26 04 164 02 0	4014586872810	Akku Li-Ion 14,4 V	120,00	142,80	02	-
9 26 04 164 03 0	4014586877235	Akku Li-Ion 14,4 V	1.552,00	1.846,88	02	-
9 26 04 165 02 0	4014586872827	Akku Li-Ion 18 V	148,00	176,12	02	59
9 26 04 166 02 0	4014586874449	Li-Ion 10,8-14,4 Volt 2 Ah mit Ladestandsanzeige	120,00	142,80	02	-
9 26 04 168 02 0	4014586881157	Akku Li-Ion 12 V	29,00	34,51	02	14
9 26 04 170 02 0	4014586882727	Akku Li-Ion 14,4 V	69,00	82,11	02	34
9 26 04 170 03 0	4014586885148	Akku Li-Ion 14,4 V	952,00	1.132,88	02	34
9 26 04 171 02 0	4014586882734	Akku Li-Ion 18 V	69,00	82,11	02	14
9 26 04 171 03 0	4014586885155	Akku Li-Ion 18 V	761,00	905,59	02	34
9 26 04 172 02 0	4014586882741	Akku Li-Ion 14,4 V	99,00	117,81	02	34
9 26 04 172 03 0	4014586885162	Akku Li-Ion 14,4 V	1.366,00	1.625,54	02	34
9 26 04 173 02 0	4014586882758	Akku Li-Ion 18 V	99,00	117,81	02	14
9 26 04 173 03 0	4014586885179	Akku Li-Ion 18 V	1.092,00	1.299,48	02	34
9 26 04 200 02 0	4014586882819	Akku LED-Lampe ALED 12-18 V	50,00	59,50	02	14
9 26 04 250 01 0	4014586885827	Akku Starter-Set 12 V / 2,5 Ah	97,00	115,43	02	14
9 26 04 300 01 0	4014586881706	Akku Starter-Set 18 V / 2.0 Ah	172,00	204,68	02	-
9 26 04 300 02 0	4014586881720	Akku Starter-Set 18 V / 4.0 Ah	213,00	253,47	02	-
9 26 04 300 03 0	4014586885841	Akku Starter-Set 18 V / 5.0 Ah	237,00	282,03	02	14
9 26 04 300 04 0	4014586885858	Akku Starter-Set 18 V / 2,5 Ah	177,00	210,63	02	14
9 90 01 007 02 1	4014586878270	GRIT GIR	1.966,00	2.339,54	13	-



Bestellnummer	Schalldruckpegel LpA (dB)	Messunsicherheit des Messwertes KpA (dB)	Schalleistungspegel LWA (dB)	Messunsicherheit des Messwertes KWA (dB)	Schallpeakwert LpCpeak (dB)	Messunsicherheit des Messwertes KpCpeak (dB)	Vibrationswert 1 ahv 3-Weg (m/s ²)	Vibrationswert 2 ahv 3-Weg (m/s ²)	Messunsicherheit des Messwertes Ka (m/s ²)
7 205 43	82	3	93	3	96	3	4	1,5	
7 205 44	82	3	93	3	96	3	3	1,5	
7 205 45	82	3	93	3	96	3	3	1,5	
7 201 39	77	3	88	3		3	1,3	1,5	
7 201 63	77	3	88	3		3	1,4	1,5	
7 201 62	77	3	88	3		3	1,2	1,5	
7 205 35	77	3	88	3		3	1,2	1,5	
7 201 06	86	3	97	3	102	3	ah,D 2,0	1,5	
7 201 14	86	3	97	3	102	3	ah,D 2,0	1,5	
7 205 20	76	3	87	3		3	< 2,5	1,5	
7 205 03	81	3	92	3	98	3	ah,D 0,4	1,5	
7 202 45	78	3	89	3		3	1,6	1,5	
7 205 37	75	3	86	3		3	1,2	1,5	
7 205 40	84	3	95	3	99	3	1,5	1,5	
7 202 03	86	3	97	3	102	3	ah,D 2,2	1,5	
7 202 10	86	3	97	3	102	3	ah,D 2,2	1,5	
7 202 26	81	3	92	3	97	3	ah,D 0,6	1,5	
7 202 27	81	3	92	3	97	3	ah,D 0,6	1,5	
7 202 09	86	3	97	3	102	3	ah,D 1,6	1,5	
7 202 06	88	3	99	3	103	3	ah,D 1,3	1,5	
7 205 01	81	3	92	3	99	3	ah,D 0,9	1,5	
7 205 34	77	3	88	3	93	3	1,1	1,5	
7 203 04	86	3	97	3	102	3	ah,D 1,5	1,5	
7 204 30	98	3	109	3	99	3	1,5	1,5	15
7 209 37	79	3	90	3	93	3	0,6	1,5	
7 209 16	87	3	98	3	101	3	1	1,5	
7 271 01	81	3	92	3	96	3	ah,D 3,5	1,5	ah,D 5,0
7 272 02	87	3	98	3	103	3		1,5	
7 272 03	87	3	98	3	99	3		1,5	
7 272 04	92	3	103	3	106	3		1,5	
7 270 27	84	3	95	3		3	0,5	1,5	
7 270 33	84	3	95	3		3		1,5	
7 270 31	82	3	93	3		3		1,5	
7 270 29	83	3	94	3		3		1,5	
7 270 28	83	3	94	3		3		1,5	
7 270 34	84	3	95	3	101	3		1,5	
7 270 32	84	3	95	3	101	3		1,5	
7 113 01	60	3	71	3	74	3	0,9	1,5	
7 113 02	71	3	82	3	84	3	1,2	1,5	
7 113 03	71	3	82	3	84	3	1,3	1,5	
7 113 06	71	3	82	3	84	3	1,6	1,5	
7 104 03	86	3	97	3	104	3	14	1,5	
7 104 04	90	3	101	3	105	3	12	1,5	
7 210 71	78	3	89	3	92	3	1,1	1,5	
7 210 94	78	3	89	3	92	3	1	1,5	
7 113 10	71	3	82	3	88	3	0,7	1,5	
7 113 11	73	3	84	3	92	3	1	1,5	
7 213 09	77	3	88	3	93	3	0,5	1,5	
7 213 04	82	3	93	3	96	3	1	1,5	
7 213 13	81	3	92	3	98	3	0,8	1,5	
7 213 14	81	3	92	3	98	3	0,8	1,5	
7 213 06	81	3	92	3	98	3	0,8	1,5	
7 213 08	81	3	92	3	98	3	0,8	1,5	
7 213 15	81	3	92	3	98	3	0,8	1,5	
7 210 98	86	3	97	3		3	<2,5	1,5	
7 215 29	93	3	104	3		3	6,5	1,5	
7 215 30	93	3	104	3		3	6,5	1,5	
7 215 28	96	3	107	3		3	8,8	1,5	
7 215 12	93	3	104	3		3	5,4	1,5	
7 215 13	93	3	104	3		3	5,4	1,5	
7 215 23	93	3	104	3		3	5,4	1,5	
7 215 07	95	3	106	3		3	10	1,5	
7 215 08	95	3	106	3		3	10	1,5	
7 215 21	95	3	106	3		3	10	1,5	
7 215 25	95	3	106	3		3	10	1,5	
7 215 26	95	3	106	3		3	10	1,5	
7 112 07	69	3	80	3		3	0,2	1,5	
7 112 06	62	3	73	3		3	0,2	1,5	
7 112 05	60	3	71	3		3	0,2	1,5	

Bestellnummer	Schalldruckpegel LpA (dB)	Messunsicherheit des Messwertes KpA (dB)	Schallleistungspegel LWA (dB)	Messunsicherheit des Messwertes KWA (dB)	Schallpeakwert LpCpeak (dB)	Messunsicherheit des Messwertes KpCpeak (dB)	Vibrationswert 1 chv 3-Weg (m/s ²)	Vibrationswert 2 chv 3-Weg (m/s ²)	Messunsicherheit des Messwertes Ka (m/s ²)
7 112 04	67	3	78	3		3	0,3	1,5	
7 112 03	65	3	76	3		3	0,4	1,5	
7 112 36	69	3	80	3		3	0,4	1,5	
7 112 40	62	3	73	3	79,7	3	0,4	1,5	
7 112 41	62	3	73	3	79,7	3	0,4	1,5	
7 112 42	60	3	71	3	75,6	3	0,4	1,5	
7 112 43	60	3	71	3	75,6	3	0,4	1,5	
7 112 44	60	3	71	3	75,6	3	0,4	1,5	
7 112 02	69	3	80	3		3	0,5	1,5	
7 112 01	68	3	79	3		3	0,6	1,5	
7 113 05	70	3	81	3		3	<2,5	1,5	
7 110 94	70	3	81	3		3	<2,5	1,5	
7 112 45	64,6	3	75,6	3	81,1	3	0,6	1,5	
7 221 61	84	3	95	3	99	3	ah,AG 5,0	1,5	ah,DS 2,5
7 221 62	84	3	95	3	99	3	ah,AG 4,5	1,5	ah,DS 2,5
7 221 41	87	3	98	3	99	3	ah,AG 5,0	1,5	ah,DS 2,5
7 221 44	84	3	95	3	99	3	ah,AG 4,5	1,5	ah,DS 2,5
7 221 42	84	3	95	3	101	3	ah,AG 4,5	1,5	ah,DS 2,5
7 221 43	84	3	95	3	101	3	ah,AG 4,5	1,5	ah,DS 2,5
7 221 40	87	3	98	3	99	3	ah,AG 5,0	1,5	ah,DS 2,5
7 221 46	85	3	96	3		3	ah,AG 4,5	1,5	
7 221 47	85	3	96	3		3	ah,AG 5,0	1,5	
7 221 31	87	3	98	3		3	ah,AG 3,8	1,5	
7 221 07	87	3	98	3	103	3	ah,AG 6,0	1,5	ah,DS 2,5
7 221 08	87	3	98	3	103	3	ah,AG 6,0	1,5	ah,DS 2,5
7 221 05	87	3	98	3	103	3	ah,AG 6,0	1,5	ah,DS 2,5
7 221 06	87	3	98	3	103	3	ah,AG 6,0	1,5	ah,DS 2,5
7 221 26	87	3	98	3	103	3	ah,AG 6,0	1,5	ah,DS 2,5
7 221 27	87	3	98	3	103	3	ah,AG 6,0	1,5	ah,DS 2,5
7 221 01	87	3	98	3	103	3	ah,AG 6,0	1,5	ah,DS 2,5
7 221 02	87	3	98	3	103	3	ah,AG 6,0	1,5	ah,DS 2,5
7 223 02	81	3	92	3	95	3	ah,SG 1,5	1,5	
7 223 12	84	3	95	3	98	3	ah,SG 1,6	1,5	
7 223 03	81	3	92	3	95	3	ah,SG 1,5	1,5	
7 223 14	87	3	98	3	101	3	ah,SG ØD=50 mm 17,0	1,5	ah,SG ØD=12 mm 2,3
7 223 14	86	3	97	3	101	3	ah,SG ØD=50 mm 27,0	1,5	ah,SG ØD=12 mm 3,9
7 223 13	86	3	97	3	100	3	ah,SG ØD=50 mm 2,9	1,5	ah,SG ØD=12 mm 1,5
7 224 04	87	3	98	3	103	3	ah,SG 2,4	1,5	
7 224 05	93	3	104	3	106	3	ah,SG 2,0	1,5	
7 220 78	87	3	98	3	105	3	12	1,5	
7 220 92	87	3	98	3		3	4	1,5	
7 221 63	84	3	95	3	100	3	ah,P 3,5	1,5	ah,DS 2,5
7 221 48	84	3	95	3	100	3	ah,P 2,5	1,5	ah,DS 2,5
7 221 49	84	3	95	3	100	3	ah,P 3,5	1,5	ah,DS 2,5
7 221 50	84	3	95	3	100	3	ah,P 2,5	1,5	
7 221 66	84	3	95	3	98	3	4,5	1,5	
7 221 13	86	3	97	3	102	3	2,4	1,5	
7 228 05	84	3	95	3	99	3	2	1,5	
7 221 67	85	3	96	3	101	3	ah,P/T=3 2,5	1,5	ah,P/T=6 5,0
7 129 09	76	3	87	3	91	3		1,5	
7 536 02	81	3	92	3		3		1,5	
7 229 36	74	3	85	3	96	3		1,5	
7 229 37	74	3	85	3	96	3		1,5	
7 136 01	78	3	89	3	91	3		1,5	
7 136 02	78	3	89	3	91	3		1,5	
7 236 36	79	3	90	3	93	3		1,5	
7 236 31	79	3	90	3	93	3		1,5	
7 230 27	82	3	93	3		3	1,5	1,5	
7 230 28	82	3	93	3		3	1,5	1,5	
7 230 22	81	3	92	3		3	1,5	1,5	
7 230 29	80	3	91	3		3	4,7	1,5	
7 230 26	80	3	91	3		3	15,6	1,5	
7 230 23	86	3	97	3	103	3	12,1	1,5	
7 230 24	87	3	98	3	103,1	3	22,6	1,5	
7 232 35	76	3	87	3	92	3	11,3	1,5	
7 232 32	76	3	87	3	92	3	9,3	1,5	
7 232 36	76	3	87	3	92	3	6,4	1,5	
7 232 37	77	3	88	3	93	3	9,19	1,5	
7 232 29	78	3	89	3	93	3	4,4	1,5	

Vibration- und Schallemissionswerte

Bestellnummer	Schalldruckpegel LpA (dB)	Messunsicherheit des Messwertes KpA (dB)	Schalleistungspegel LWA (dB)	Messunsicherheit des Messwertes KWA (dB)	Schallpeakwert LpCpeak (dB)	Messunsicherheit des Messwertes KpCpeak (dB)	Vibrationswert 1 chv 3-Weg (m/s ²)	Vibrationswert 2 chv 3-Weg (m/s ²)	Messunsicherheit des Messwertes Ka (m/s ²)
7 232 30	85	3	96	3	100	3	8,9	1,5	
7 232 31	85	3	96	3	100	3	10	1,5	
7 234 17	79	3	90	3	94	3	7,8	1,5	
7 234 15	79	3	90	3	94	3	7,8	1,5	
7 234 06	83	3	94	3	97	3	16	1,5	13
7 234 22	89	3	100	3	102	3	7	1,5	
7 234 23	89	3	100	3	102	3	7	1,5	
7 534 08	81	3	92	3	102	3	ah,D 7.1	1,5	
7 238 14	86,5	3	97,5	3	102	3	3,5	1,5	
7 824 41	84	3	95	3	97	3	Ø80mm=11,8 Ø50mm=6,3	1,5	
7 824 39	84	3	95	3	103	3	Ø125mm=7,5 Ø100mm=3,3	1,5	
7 824 40	84	3	95	3	97	3	Ø125mm=2,0	1,5	
7 824 37	83	3	94	3	101	3	2	1,5	
7 824 36	79	3	90	3	98	3	2	1,5	
7 824 38	83	3	94	3	101	3	3,8	1,5	
7 823 03	71	3	82	3	85	3	3,7	1,5	
7 823 14	77	3	88	3	88	3	3,7	1,5	
7 823 15	71	3	82	3	84	3	2	1,5	
7 823 19	79	3	90	3	92	3	5	1,5	
7 823 21	79	3	90	3		3	1	1,5	
7 823 20	77	3	88	3	92	3	5,5	1,5	
7 820 51	77	3	88	3	93	3	3,5	1,5	
7 820 81	76	3	87	3	91	3	0,5	1,5	
7 820 84	81	3	92	3	98	3	2,1	1,5	
7 820 85	81	3	92	3	95	3	4,5	1,5	
7 820 78	79	3	90	3	95	3	0,6	1,5	
7 820 79	81	3	92	3	100	3	4,3	1,5	
7 820 71	81	3	92	3	95	3	4,3	1,5	
7 820 72	81	3	92	3	95	3	4,6	1,5	
7 820 83	83	3	94	3	97	3	3,6	1,5	
7 820 62	83	3	94	3	100	3	3,9	1,5	
7 820 64	84	3	95	3	100	3	3,9	1,5	
7 820 74	85	3	96	3	100	3	3,8	1,5	
7 820 76	85	3	96	3	100	3	4,7	1,5	
7 105 01	75	3	86	3	91	3	2,7	1,5	
7 105 02	75	3	86	3	89	3	1,8	1,5	
7 105 03	75	3	86	3	91	3	2,5	1,5	
7 205 46	82	3	93	3	96	3	3	1,5	
7 272 01	83	3	94	3	98	3		1,5	
7 113 14	71	3	82	3	86	3	1,5	1,5	
7 113 14	71	3	82	3	86	3	1,5	1,5	
7 113 15	71	3	82	3	86	3	1,5	1,5	
7 113 15	71	3	82	3	86	3	1,5	1,5	
7 113 16	74	3	85	3	87	3	1,5	1,5	
7 113 16	74	3	85	3	87	3	1,5	1,5	
7 113 17	74	3	85	3	87	3	1,5	1,5	
7 221 55	85	3	96	3	99	3	ah,AG 4,5	1,5	ah,DS 2,0
7 221 56	85	3	96	3	99	3	ah,AG 4,5	1,5	ah,DS 2,5
7 221 57	85	3	96	3	101	3	ah,AG 4,0	1,5	ah,DS 2,5
7 221 58	85	3	96	3	101	3	ah,AG 4,0	1,5	ah,DS 2,5
7 221 54	85	3	96	3	99	3	ah,AG 4,5	1,5	ah,DS 2,5
7 236 42	79	3	90	3	93	3		1,5	
7 820 86	74	3	85	3	90	3	ah,AG 2,8	1,5	ah,DS 1,0
7 536 03	82	3	93	3		3		1,5	
7 132 03	74	3	85	3	86	3	4,7	1,5	
7 132 02	74	3	85	3	86	3	4,7	1,5	
7 132 01	74	3	85	3	86	3	6,5	1,5	
7 144 01	67	3	78	3	83	3		1,5	
7 232 38	82	3	93	3	93	3	8,8	1,5	
7 232 41	82	3	93	3	93	3	9,5	1,5	
7 232 42	82	3	93	3	93	3	6,8	1,5	
7 232 39	82	3	93	3	93	3	8,8	1,5	
7 232 40	80	3	91	3	91	3	7,3	1,5	
7 520 15	80	3	91	3		3	4,5	1,5	
7 520 16	80	3	91	3		3	4,5	1,5	
9 20 22	73	3	84	3		3		1,5	
9 20 23	73	3	84	3		3		1,5	
7 270 41	82,4	3	93,4	3	97	3	< 2,5	1,5	

Bestellnummer	Schalldruckpegel LpA (dB)	Messunsicherheit des Messwertes KpA (dB)	Schallleistungspegel LWA (dB)	Messunsicherheit des Messwertes KWA (dB)	Schallpeakwert LpCpeak (dB)	Messunsicherheit des Messwertes KpCpeak (dB)	Vibrationswert 1 chv 3-Weg (m/s ²)	Vibrationswert 2 chv 3-Weg (m/s ²)	Messunsicherheit des Messwertes Ka (m/s ²)
7 270 40	82,4	3	93,4	3	97	3	< 2,5	1,5	
7 270 42	82,4	3	93,4	3	97	3	< 2,5	1,5	
7 270 43	82,4	3	93,4	3	97	3	< 2,5	1,5	
7 113 18	80	3	91	3	91	3	0,5	1,5	1,5
7 113 18	80	3	91	3	91	3	0,5	1,5	1,5
7 104 05	85	3	96	3	104	3	0,5	1,5	10,5
7 104 05	85	3	96	3	104	3	0,5	1,5	10,5
7 113 19	76	3	87	3	90	3	0,6	1,5	1,8
7 113 19	76	3	87	3	90	3	0,6	1,5	1,8
7 104 06	87	3	98	3	106	3	0,6	1,5	12,1
7 104 06	87	3	98	3	106	3	0,6	1,5	12,1
7 115 01	86	3	97	3	109	3	6	1,5	
7 115 01	86	3	97	3	109	3	6	1,5	
7 115 02	86	3	97	3	109	3	6	1,5	
7 115 02	86	3	97	3	109	3	6	1,5	
7 116 01	74	3	85	3	87	3	1,5	1,5	
7 116 02	74	3	85	3	87	3	1,5	1,5	
7 116 06	74	3	85	3	87	3	1,5	1,5	
7 116 05	74	3	85	3	87	3	1,5	1,5	
7 116 03	73	3	84	3	86	3	1,5	1,5	
7 116 04	73	3	84	3	86	3	1,5	1,5	
7 116 04	73	3	84	3	86	3	1,5	1,5	
7 116 08	73	3	84	3	86	3	1,5	1,5	
7130 02	74,6	3	85,6	3	87,9	3	3,3	1,5	
7 130 01	74,8	3	85,8	3	87,9	3	10,1	1,5	
7 230 34	82,5	3	93,5	3	94,9	3	4,1	1,5	
7 230 35	81,7	3	92,7	3	93,8	3	4,8	1,5	
7 230 31	81,1	3	92,1	3	93,3	3	5,7	1,5	
7 230 32	81,1	3	92,1	3	93,3	3	5,7	1,5	
7 230 33	76,2	3	87,2	3	91	3	10,8	1,5	
7 221 73	90	3	101	3	105	3	ah,AG 5,0	1,5	ah,DS 1,8
7 221 74	90	3	101	3	105	3	ah,AG 5,0	1,5	ah,DS 1,8
7 221 77	90	3	101	3	105	3	ah,AG 6,0	1,5	ah,DS 1,8
7 221 75	89	3	100	3	104	3	ah,AG 5,0	1,5	ah,DS 2,0
7 221 76	89	3	100	3	104	3	ah,AG 5,0	1,5	ah,DS 2,0
7 221 78	90	3	101	3	105	3	ah,AG 5,0	1,5	ah,DS 3,5
7 221 79	90	3	101	3	105	3	ah,AG 5,0	1,5	ah,DS 3,5
7 221 80	90	3	101	3	105	3	ah,AG 5,0	1,5	ah,DS 3,5
7 221 81	90	3	101	3	105	3	ah,AG 5,0	1,5	ah,DS 3,5
7 221 82	90	3	101	3	105	3	ah,AG 5,0	1,5	ah,DS 3,5
7 221 83	90	3	101	3	105	3	ah,AG 5,0	1,5	ah,DS 3,5
7 221 84	90	3	101	3	105	3	ah,AG 5,0	1,5	ah,DS 3,5
7 236 38	79	3	90	3	93	3		1,5	
7 112 08	69	3	80	3		3	0,4	1,5	
7 112 09	69	3	80	3		3	0,4	1,5	
7 112 00	69	3	80	3		3	0,4	1,5	
7 205 47	81,1	3	92,1	3	95,2	3	ah,D 2.4	1,5	
7 205 49	82,1	3	93,1	3	95,6	3	ah,D 1.9	1,5	
7 112 50	62	3	73	3	80	3	0,4	1,5	
7 112 51	60	3	71	3	76	3	0,4	1,5	
7 112 52	65	3	76	3	81	3	0,6	1,5	
7 112 53	70,8	3	81,8	3	86,1	3	0,5	1,5	
7 112 54	63,9	3	74,9	3	81	3	0,2	1,5	
7 112 55	66,3	3	77,3	3	81	3	0,3	1,5	
7 112 56	66,8	3	77,8	3	81	3	0,3	1,5	
7 229 43	74	3	85	3	96	3		1,5	
7 229 44	74	3	85	3	96	3		1,5	
7 229 42	72	3	83	3	84	3		1,5	
7 271 04	81	3	92	3	96	3	ah,D 3,5	1,5	ah,D 5,5
7 271 03	81	3	92	3	96	3	ah,D 3,5	1,5	ah,D 5,5
9 20 27	68	3	81	3		3	<2,5	1,5	
9 20 28	68	3	81	3		3	<2,5	1,5	
7 205 51	82	3	93	3	96	3	3	1,5	
7 105 04	75	3	86	3	89	3	1,8	1,5	
7 223 16	84	3	95	3	97	3	ah,SG (Ø 25mm) 4,7	1,5	
7 223 17	84	3	95	3	97	3	ah,SG (Ø 25mm) 4,7	1,5	ah,SG (Ø 50mm) 7,9
7 223 18	84	3	95	3	97	3	ah,SG (Ø 25mm) 5,3	1,5	
7 223 19	84	3	95	3	97	3	ah,SG (Ø 25mm) 5,3	1,5	ah,SG (Ø 50mm) 11,4
7 223 24	83	3	94	3	95	3	ah,SG (Ø 25mm) 4,8	1,5	

Bestellnummer	Schalldruckpegel LpA (dB)	Messunsicherheit des Messwertes KpA (dB)	Schallleistungspegel LWA (dB)	Messunsicherheit des Messwertes KWA (dB)	Schallpeakwert LpCpeak (dB)	Messunsicherheit des Messwertes KpCpeak (dB)	Vibrationswert 1 ahv 3-Weg (m/s ²)	Vibrationswert 2 ahv 3-Weg (m/s ²)	Messunsicherheit des Messwertes Ka (m/s ²)
7 223 25	83	3	94	3	95	3	ah,SG (Ø 25mm) 1,0	1,5	ah,P 1,5
7 223 20	84	3	95	3	97	3	ah,SG (Ø 25mm) 1,9	1,5	ah,SG (Ø 50mm) 2,9
7 223 21	85	3	96	3	98	3	ah,SG (Ø 25mm) 9,7	1,5	
7 223 22	85	3	96	3	98	3	ah,SG (Ø 25mm) 9,7	1,5	
7 223 23	85	3	96	3	98	3	ah,SG (Ø 25mm) 1,5	1,5	ah,SG (Ø 50mm) 4,5
7 221 86	90	3	101	3	105	3	ah,AG 7,9	1,5	ah,DS 1,5
7 221 87	90	3	101	3	105	3	ah,AG 7,9	1,5	ah,DS 1,5
7 221 88	90	3	101	3	105	3	ah,AG 7,3	1,5	ah,DS 1,5
7 221 89	90	3	101	3	105	3	ah,AG 7,3	1,5	ah,DS 1,5
7 221 90	90	3	101	3	105	3	ah,AG 5,9	1,5	ah,DS 2,1
7 221 91	90	3	101	3	105	3	ah,AG 5,9	1,5	ah,DS 2,1
7 221 92	90	3	101	3	105	3	ah,AG 5,0	1,5	ah,DS 1,6
7 221 93	90	3	101	3	105	3	ah,AG 5,0	1,5	ah,DS 1,6
7 221 94	90	3	101	3	105	3	ah,AG 3,4	1,5	ah,DS 1,6
7 221 95	90	3	101	3	105	3	ah,AG 3,4	1,5	ah,DS 1,6
7 115 03	93,8	3	104,8	3	112	3	14,5	1,5	
7 116 10	74	3	75,5	3	86,5	3	1,0	1,5	
7 113 21	65,9	3	76,9	3	78,9	3	ah 0.4	1,5	
7 113 20	65,6	3	76,6	3	78,4	3	1	1,5	
7 129 15	70	3	81	3	83	3		1,5	
7 129 12	74	3	85	3	87	3		1,5	
7 222 07	90	3	101	3	105	3	ah,AG 5,0	1,5	ah,DS 3,5
7 222 08	90	3	101	3	105	3	ah,AG 5,0	1,5	ah,DS 3,5
7 222 09	90	3	101	3	105	3	ah,AG 5,0	1,5	ah,DS 3,5
7 222 10	90	3	101	3	105	3	ah,AG 5,0	1,5	ah,DS 3,5
7 222 11	90	3	101	3	105	3	ah,AG 5,0	1,5	ah,DS 3,5
7 222 12	90	3	101	3	105	3	ah,AG 5,0	1,5	ah,DS 3,5
7 222 13	90	3	101	3	105	3	ah,AG 4,1	1,5	ah,DS 2,2
7 222 18	90	3	101	3	105	3	ah,AG 5,9	1,5	ah,DS 2,1
7 222 19	90	3	101	3	105	3	ah,AG 5,9	1,5	ah,DS 2,1
7 222 20	90	3	101	3	105	3	ah,AG 5,0	1,5	ah,DS 1,6
7 222 21	90	3	101	3	105	3	ah,AG 5,0	1,5	ah,DS 1,6
7 222 22	90	3	101	3	105	3	ah,AG 3,4	1,5	ah,DS 1,6
7 222 23	90	3	101	3	105	3	ah,AG 3,4	1,5	ah,DS 1,6
7 129 27	83	3	94	3	97	3		1,5	
7 129 25	70	3	81	3	83	3		1,5	
7 129 26	70	3	81	3	83	3		1,5	
7 109 01	75	3	86	3	91	3	2,7	1,5	
7 209 38	82	3	93	3	96	3	<1.5	1,5	
7 129 22	74	3	85	3	87	3		1,5	
7 229 52	72	3	83	3	84	3		1,5	
7 229 54	74	3	85	3	96	3		1,5	
7 229 53	74	3	85	3	96	3		1,5	



VC =

FSC 1.6/1.6X/1.6 Q/2.0/2.0X/2.0 Q

	VC		VC		VC
6 35 02 102 ...	2	6 39 03 083 ...	2	6 39 03 161 ...	3
6 35 02 103 ...	2	6 39 03 087 ...	2	6 39 03 162 ...	3
6 35 02 115 ...	2	6 39 03 095 ...	2	6 39 03 163 ...	2
6 35 02 116 ...	2	6 39 03 097 ...	3	6 39 03 164 ...	2
6 35 02 119 ...	3	6 39 03 099 ...	4	6 39 03 166 ...	3
6 35 02 120 ...	4	6 39 03 101 ...	3	6 39 03 168 ...	4
6 35 02 121 ...	4	6 39 03 103 ...	2	6 39 03 169 ...	4
6 35 02 122 ...	4	6 39 03 104 ...	2	6 39 03 170 ...	4
6 35 02 123 ...	4	6 39 03 105 ...	3	6 39 03 171 ...	4
6 35 02 124 ...	4	6 39 03 107 ...	3	6 39 03 172 ...	2
6 35 02 135 ...	3	6 39 03 108 ...	2	6 39 03 173 ...	2
6 35 02 136 ...	4	6 39 03 109 ...	2	6 39 03 174 ...	3
6 35 02 137 ...	2	6 39 03 110 ...	2	6 39 03 176 ...	3
6 35 02 138 ...	3	6 39 03 111 ...	4	6 39 03 179 ...	4
6 35 02 145 ...	2	6 39 03 113 ...	3	6 39 03 181 ...	3
6 35 02 147 ...	3	6 39 03 114 ...	3	6 39 03 182 ...	5
6 35 02 148 ...	3	6 39 03 115 ...	2	6 39 03 183 ...	2
6 35 02 158 ...	2	6 39 03 116 ...	4	6 39 03 184 ...	2
6 35 02 162 ...	4	6 39 03 117 ...	4	6 39 03 185 ...	2
6 35 02 163 ...	4	6 39 03 118 ...	2	6 39 03 186 ...	2
6 35 02 164 ...	3	6 39 03 120 ...	2	6 39 03 189 ...	3
6 35 02 165 ...	4	6 39 03 121 ...	2	6 39 03 190 ...	4
6 35 02 167 ...	1	6 39 03 122 ...	2	6 39 03 191 ...	3
6 35 02 168 ...	1	6 39 03 123 ...	4	6 39 03 194 ...	4
6 35 02 172 ...	1	6 39 03 124 ...	2	6 39 03 195 ...	4
6 35 02 173 ...	1	6 39 03 125 ...	4	6 39 03 196 ...	3
6 35 02 185 ...	3	6 39 03 127 ...	2	6 39 03 198 ...	4
6 35 02 186 ...	2	6 39 03 128 ...	3	6 39 03 206 ...	3
6 37 06 018 ...	3	6 39 03 129 ...	3	6 39 03 207 ...	3
6 37 31 001 ...	1	6 39 03 131 ...	3	6 39 03 208 ...	3
6 37 31 002 ...	1	6 39 03 132 ...	3	6 39 03 209 ...	3
6 37 31 005 ...	1	6 39 03 133 ...	3	6 39 03 210 ...	3
6 38 06 129 ...	1	6 39 03 143 ...	4	6 39 03 211 ...	3
6 38 06 136 ...	1	6 39 03 144 ...	3	6 39 03 212 ...	2
6 38 06 140 ...	1	6 39 03 146 ...	3	6 39 03 217 ...	3
6 38 06 153 ...	1	6 39 03 147 ...	2	6 39 03 221 ...	5
6 38 06 195 ...	3	6 39 03 152 ...	3	6 39 03 222 ...	5
6 39 03 072 ...	2	6 39 03 153 ...	3	6 39 03 223 ...	5
6 39 03 073 ...	2	6 39 03 154 ...	3	6 39 03 227 ...	3
6 39 03 076 ...	2	6 39 03 155 ...	3	6 39 03 228 ...	5
6 39 03 079 ...	2	6 39 03 156 ...	3	6 39 03 229 ...	4
6 39 03 081 ...	4	6 39 03 157 ...	3	6 39 03 230 ...	5
6 39 03 082 ...	3	6 39 03 160 ...	4	6 39 03 231 ...	4



	AFSC18QSL		AFSC18QSL
	VC		VC
6 35 02 097 ...	0	6 37 31 001 ...	0
6 35 02 106 ...	0	6 37 31 002 ...	0
6 35 02 113 ...	0	6 37 31 006 ...	1
6 35 02 114 ...	0	6 38 06 129 ...	0
6 35 02 118 ...	0	6 38 06 136 ...	0
6 35 02 125 ...	0	6 38 06 140 ...	0
6 35 02 126 ...	1	6 38 06 141 ...	0
6 35 02 127 ...	2	6 38 06 142 ...	0
6 35 02 133 ...	1	6 38 06 159 ...	0
6 35 02 134 ...	2	6 38 06 195 ...	2
6 35 02 151 ...	1	6 38 10 031 ...	3
6 35 02 152 ...	1	6 39 03 165 ...	0
6 35 02 157 ...	1	6 39 03 200 ...	0
6 35 02 160 ...	1	6 39 03 201 ...	0
6 35 02 161 ...	2	6 39 03 202 ...	0
6 35 02 166 ...	1	6 39 03 226 ...	1
6 35 02 169 ...	1	6 39 03 233 ...	0
6 35 02 170 ...	1	6 39 03 234 ...	2
6 35 02 174 ...	0	6 39 03 235 ...	1
6 35 02 175 ...	1	6 39 03 236 ...	2
6 35 02 176 ...	1	6 39 03 237 ...	1
6 35 02 183 ...	1	6 39 03 238 ...	1
6 35 02 184 ...	0	6 39 03 239 ...	2
6 35 02 187 ...	1	6 39 03 240 ...	1
6 35 02 188 ...	1	6 39 03 241 ...	1
6 35 02 191 ...	1	6 39 03 242 ...	1
6 35 02 193 ...	1	6 39 03 243 ...	1
6 35 02 196 ...	1	6 39 03 244 ...	1
6 35 02 198 ...	1	6 39 03 245 ...	0
6 35 02 199 ...	1	6 39 03 246 ...	3
6 35 02 200 ...	2	6 39 03 247 ...	3
6 35 02 201 ...	2	6 39 03 248 ...	3
6 35 02 202 ...	2		
6 35 02 203 ...	2		
6 35 02 204 ...	1		
6 35 02 205 ...	1		
6 35 02 206 ...	1		
6 35 02 207 ...	1		
6 35 02 208 ...	2		
6 35 02 213 ...	1		
6 35 02 214 ...	1		
6 35 02 215 ...	1		
6 35 02 216 ...	0		
6 35 02 217 ...	1		
6 35 02 218 ...	1		
6 35 02 219 ...	1		
6 35 02 220 ...	1		
6 37 06 019 ...	0		
6 37 19 011 ...	1		





VC = 

FEIN Multimaster/FEIN Multitalent

	AFMT12QSL AFMT12SL	AFMM18QSL	FMM250, 250Q, AFMM14, FMT250SL, 250QSL	FMM350QSL
	VC	VC	VC	VC
6 35 02 097 ...	0	0	2	0
6 35 02 106 ...	0	0	2	0
6 35 02 113 ...	0	0	2	0
6 35 02 114 ...	0	0	1	0
6 35 02 118 ...	0	0	2	0
6 35 02 125 ...	0	0	1	0
6 35 02 126 ...	1	1	4	1
6 35 02 127 ...	1	1	5	1
6 35 02 133 ...	1	1	4	1
6 35 02 134 ...	1	1	5	1
6 35 02 151 ...	1	1	4	1
6 35 02 152 ...	1	1	5	1
6 35 02 157 ...	1	1	3	0
6 35 02 160 ...	1	1	4	1
6 35 02 161 ...	1	1	5	1
6 35 02 166 ...	1	1	2	0
6 35 02 169 ...	1	1	3	0
6 35 02 170 ...	1	1	3	0
6 35 02 174 ...	0	0	3	0
6 35 02 175 ...	1	1	3	0
6 35 02 176 ...	1	1	3	0
6 35 02 183 ...	1	1	4	1
6 35 02 184 ...	0	0	3	0
6 35 02 187 ...	1	1	3	0
6 35 02 188 ...	1	1	2	0
6 35 02 191 ...	1	1	4	1
6 35 02 193 ...	1	1	4	1
6 35 02 196 ...	1	1	3	0
6 35 02 198 ...	1	1	4	1
6 35 02 199 ...	1	1	5	1
6 35 02 205 ...	1	1	4	1
6 35 02 206 ...	1	1	4	1
6 35 02 207 ...	1	1	5	1
6 35 02 208 ...	1	1	5	1
6 35 02 214 ...	1	1	3	0
6 35 02 216 ...	0	0	2	0
6 35 02 217 ...	1	1	2	0
6 35 02 219 ...	1	1	3	0
6 37 06 019 ...	0	0	3	0
6 37 19 011 ...	1	1	4	1
6 37 31 001 ...	1	0	2	0
6 37 31 002 ...	1	0	1	0
6 38 06 129 ...	0	0	1	0
6 38 06 136 ...	0	0	1	0
6 38 06 140 ...	0	0	1	0
6 38 06 141 ...	0	0	1	0
6 38 06 142 ...	0	0	1	0
6 38 06 159 ...	0	0	1	0
6 38 06 195 ...	1	3	3	1
6 38 10 031 ...	2	3	5	1
6 39 03 165 ...	0	0	3	0
6 39 03 200 ...	0	0	2	0
6 39 03 201 ...	0	0	2	0
6 39 03 202 ...	0	0	2	0
6 39 03 226 ...	1	1	4	1
6 39 03 233 ...	0	0	2	0
6 39 03 234 ...	1	2	4	1
6 39 03 235 ...	1	1	3	0
6 39 03 245 ...	0	0	3	0

JETZT NEU!

**FEIN bietet den 36 Monate
Rundum-Sorglos-Service**

GLANZ- LEISTUNG

Wir haben den Service für Sie aufpoliert! Schon ab EUR 0,28 im Monat* erhalten Sie mit dem FEIN PREMIUM SERVICE ein glänzendes Rundum-Sorglos-Paket¹ für Ihr neues FEIN Gerät.

Profitieren Sie vom FEIN PREMIUM SERVICE!

- » 36 Monate Rundum-Sorglos-Service
- » kostenlose Reparatur, inklusive Versandkosten, Ersatz- und Verschleißteile, Akkus und Ladegeräte
- » kurze Ausfallzeiten, schnelle Schadensabwicklung
- » online Verfolgung im Schadensfall
- » ausschließlich FEIN Ersatzteile
- » Neugerät bei Diebstahl²

SICHER IST SICHER.

Bestellen Sie sich Ihren FEIN PREMIUM SERVICE auf www.fein-premium.de oder telefonisch unter: +49 (0)7173 - 183 466! Sie haben Fragen? Rufen Sie uns einfach an! Wir helfen Ihnen gerne weiter.

Den jeweiligen Preis für diesen Service finden Sie in unseren Preislisten und Katalogen direkt beim Gerät.

mehr Infos zum
FEIN PREMIUM SERVICE



* Beispielrechnung Netto, zzgl. ges. MwSt, z.B. für einen Balancer 1,5-2,5 kg, Artikelnr. 90801037009.

¹ Ausgenommen vom FEIN PREMIUM SERVICE und nicht von der Servicepauschale gedeckt ist der Verschleiß von Zubehörteilen (wie z.B. Stempel, Matrizen, (Kern-)Bohrer, Bits, Schneidplatten, Schleifscheiben). Ausgenommen sind Verschleiß und Schäden an Geräten, Akkus und Ladegeräten unter folgenden Umständen: nicht bestimmungsgemäßer Gebrauch, Missachtung von Bedienungsanleitungen und eventuell weiterer Instruktionen von FEIN, Verwendung von nicht bestimmungsgemäßen Zubehörteilen, Schäden und Verschleiß durch Mehrschichtbetrieb oder andere extreme Bedingungen (wie sie z.B. beim Einsatz in der industriellen Fertigung oder bei sog. „Power-Usern“ auftreten können), sowie Schäden, die im Rahmen von Weiter- oder Untervermietungen oder bei sonstiger Überlassung an Dritte zum Gebrauch entstehen.

² Gegen Vorlage der polizeilichen Anzeige.

Bestellnummer Maschine	EAN Maschine	Bestellnummer Premium Service	EAN Premium Service	Benennung	Preis Euro zzgl. MwSt.	Preis Euro inkl. MwSt.
71050162000	4014586881744	ADE01007	4260402140087	ABOP 6 Select	45,00	53,55
71050262000	4014586881751	ADE01007	4260402140087	ABOP 10 Select	45,00	53,55
71050362000	4014586881768	ADE01009	4260402140100	ABOP 13-2 Select	55,00	65,45
71050462000	4014586881775	ADE01009	4260402140100	AWBP 10 Select	55,00	65,45
71090162000	4014586885537	ADE01011	4260402140124	AGWP 10 Select	65,00	77,35
71131163000	4014586881461	ADE01011	4260402140124	ASCS 6.3 Select	65,00	77,35
71131664000	4014586887555	ADE01013	4260402140148	ASCT 18 M Select	75,00	89,25
71131665000	4014586887562	ADE01013	4260402140148	ASCT 18 Select	75,00	89,25
71132061000	4014586881485	ADE01011	4260402140124	ABSU 12 C	65,00	77,35
71132064000	4014586885568	ADE01011	4260402140124	ABSU 12 Select	65,00	77,35
71132161000	4014586881539	ADE01011	4260402140124	ABSU 12 W4C	65,00	77,35
71132164000	4014586885575	ADE01011	4260402140124	ABSU 12 W4 Select	65,00	77,35
71132262000	4014586887159	ADE01011	4260402140124	ABS 18 QC	65,00	77,35
71132263000	4014586887197	ADE01011	4260402140124	Profi-Set ABS 18 QC Gewindebohren	65,00	77,35
71132264000	4014586887203	ADE01011	4260402140124	ABS 18 Q Select	65,00	77,35
71132362000	4014586887210	ADE01011	4260402140124	ASB 18 QC	65,00	77,35
71132363000	4014586887258	ADE01011	4260402140124	Profi-Set ASB 18 QC Gewindebohren	65,00	77,35
71132364000	4014586887265	ADE01011	4260402140124	ASB 18 Q Select	65,00	77,35
71150361000	4014586881560	ADE01011	4260402140124	ASCD 12-100 W4C	65,00	77,35
71150364000	4014586885582	ADE01011	4260402140124	ASCD 12-100 W4 Select	65,00	77,35
71150461000	4014586887371	ADE01011	4260402140124	ASCD 12-150 W8C	65,00	77,35
71150464000	4014586887388	ADE01011	4260402140124	ASCD 12-150 W8 Select	65,00	77,35
71150561000	4014586887395	ADE01011	4260402140124	ASCD 12-150 W4C	65,00	77,35
71150564000	4014586887401	ADE01011	4260402140124	ASCD 12-150 W4 Select	65,00	77,35
71150661000	4014586887418	ADE01011	4260402140124	ASCD 18-300 W2	65,00	77,35
71150664000	4014586887425	ADE01011	4260402140124	ASCD 18-300 W2 Select	65,00	77,35
71150761000	4014586887432	ADE01011	4260402140124	ASCD 18-200 W4	65,00	77,35
71150764000	4014586887449	ADE01011	4260402140124	ASCD 18-200 W4 Select	65,00	77,35
71161061000	4014586881447	ADE01011	4260402140124	ASCM 12 QC	65,00	77,35
71161062000	4014586886961	ADE01011	4260402140124	Profi-Set ASCM 12 QC Gewindebohren	65,00	77,35
71161064000	4014586885698	ADE01011	4260402140124	ASCM 12 Q Select	65,00	77,35
71161161000	4014586887456	ADE01011	4260402140124	ASCM 18 QM	65,00	77,35
71161163000	4014586887333	ADE01011	4260402140124	Profi-Set ASCM 18 QM Gewindebohren	65,00	77,35
71161164000	4014586887340	ADE01011	4260402140124	ASCM 18 QM Select	65,00	77,35
71291861000	4014586884004	ADE01013	4260402140148	FEIN Akku SUPERCUT AFSC 1.7 Q Autoglas	75,00	89,25
71291862000	4014586885186	ADE01013	4260402140148	AFSC 1.7 QC	75,00	89,25
71291863000	4014586885209	ADE01013	4260402140148	AFSC 1.7 Q	75,00	89,25
71292261000	4014586884066	ADE01007	4260402140087	FEIN Akku MULTIMASTER AFMM 18 QSL	45,00	53,55
71292262000	4014586885704	ADE01007	4260402140087	FEIN Akku MULTIMASTER AFMM 18 QSL Select	45,00	53,55
71292561000	4014586884141	ADE01007	4260402140087	FEIN Akku MULTITALENT AFMT 12 QSL QuickStart	45,00	53,55
71292562000	4014586885711	ADE01007	4260402140087	FEIN Akku MULTITALENT AFMT 12 QSL Select	45,00	53,55
71292661000	4014586884226	ADE01007	4260402140087	FEIN Akku MULTITALENT AFMT 12 SL Start	45,00	53,55
71292760000	4014586884295	ADE01013	4260402140148	FEIN Akku SUPERCUT AFSC 18 QSL Select	75,00	89,25
71292761000	4014586884301	ADE01013	4260402140148	FEIN Akku SUPERCUT AFSC 18 QSL	75,00	89,25
71292762000	4014586884349	ADE01013	4260402140148	FEIN Akku SUPERCUT AFSC 18 QCSL	75,00	89,25
71292764000	4014586884387	ADE01013	4260402140148	FEIN Akku SUPERCUT AFSC 18 QSL Innenausbau Holz	75,00	89,25
71292766000	4014586884424	ADE01013	4260402140148	FEIN Akku SUPERCUT AFSC 18 QSL Fenster-Reparatur-/austausch	75,00	89,25
71292767000	4014586884431	ADE01013	4260402140148	FEIN Akku SUPERCUT AFSC 18 QSL Fliesen-/Badsanierung	75,00	89,25
71292768000	4014586884448	ADE01013	4260402140148	FEIN Akku SUPERCUT AFSC 18 QSL Heizungs-/Sanitär-Installation	75,00	89,25
71300361000	4014586886640	ADE01013	4260402140148	ABSS 18 1.6 E Select	75,00	89,25
71300461000	4014586886664	ADE01013	4260402140148	ABLS 18 1.6 E Select	75,00	89,25
71320461000	4014586886688	ADE01013	4260402140148	ABLK 18 1.6 E Select	75,00	89,25
71320561000	4014586886701	ADE01013	4260402140148	ABLK 18 1.3 CSE Select	75,00	89,25
71320661000	4014586886725	ADE01013	4260402140148	ABLK 18 1.3 TE Select	75,00	89,25
71440161000	4014586872544	ADE01045	4260402140469	SuperWire	235,00	279,65
71440162000	4014586872568	ADE01045	4260402140469	SuperWire (ohne Akku und Ladegerät)	235,00	279,65
72020600229	4014586802749	ADE01017	4260402140186	DDSk 672	95,00	113,05
72020900227	4014586802855	ADE01017	4260402140186	DSke 672	95,00	113,05
72050100228	4014586804453	ADE01017	4260402140186	DDSk 672-1	95,00	113,05
72050300220	4014586804569	ADE01017	4260402140186	ASq 672-1	95,00	113,05
72054760000	4014586874463	ADE01013	4260402140148	BOS 16	75,00	89,25
72054960000	4014586876443	ADE01013	4260402140148	BOS 16-2	75,00	89,25
72055160000	4014586878843	ADE01009	4260402140100	VBWP 10	55,00	65,45
72055260000	4014586882413	ADE01009	4260402140100	BOP 6	55,00	65,45
72055261000	4014586881973	ADE01009	4260402140100	BOP 6	55,00	65,45
72055360000	4014586882468	ADE01009	4260402140100	BOP 10	55,00	65,45
72055361000	4014586881980	ADE01009	4260402140100	BOP 10	55,00	65,45
72055460000	4014586882512	ADE01013	4260402140148	BOP 10-2	75,00	89,25
72055461000	4014586881997	ADE01013	4260402140148	BOP 10-2	75,00	89,25
72055560000	4014586882567	ADE01013	4260402140148	BOP 13-2	75,00	89,25
72055561000	4014586882017	ADE01013	4260402140148	BOP 13-2	75,00	89,25
72093860000	4014586881256	ADE01017	4260402140186	GWP 10	95,00	113,05
72130400239	4014586853734	ADE01013	4260402140148	SCS 4.8-25	75,00	89,25
72130650018	4014586854205	ADE01017	4260402140186	SCT 5-40 M	95,00	113,05
72131300230	4014586860923	ADE01013	4260402140148	SCT 5-40 X	75,00	89,25
72207800225	4014586811260	ADE01023	4260402140247	MSf 636-1	125,00	148,75
72210500237	4014586851242	ADE01017	4260402140186	WSB 20-180	95,00	113,05
72210529232	4014586851792	ADE01017	4260402140186	WSB 20-180	95,00	113,05

FEIN Premium Service Pauschalen

Bestellnummer Maschine	EAN Maschine	Bestellnummer Premium Service	EAN Premium Service	Benennung	Preis Euro zzgl. MwSt.	Preis Euro inkl. MwSt.
72210600230	4014586851259	ADE01017	4260402140186	WSB 20-230	95,00	113,05
72210629235	4014586851815	ADE01017	4260402140186	WSB 20-230	95,00	113,05
72210700236	4014586851266	ADE01017	4260402140186	WSG 20-180	95,00	113,05
72210729231	4014586851839	ADE01017	4260402140186	WSG 20-180	95,00	113,05
72210800232	4014586851273	ADE01017	4260402140186	WSG 20-230	95,00	113,05
72210829237	4014586851853	ADE01017	4260402140186	WSG 20-230	95,00	113,05
72211000233	4014586853116	ADE01017	4260402140186	WSB 25-180 X	95,00	113,05
72211029238	4014586853246	ADE01017	4260402140186	WSB 25-180 X	95,00	113,05
72211100232	4014586853123	ADE01017	4260402140186	WSB 25-230 X	95,00	113,05
72211129237	4014586853314	ADE01017	4260402140186	WSB 25-230 X	95,00	113,05
72211350014	4014586853819	ADE01045	4260402140469	RS 12-70 E	235,00	279,65
72211351013	4014586853826	ADE01045	4260402140469	RS 12-70 E – Profi-Set Edelstahl	235,00	279,65
72212600230	4014586856452	ADE01017	4260402140186	WSG 25-180	95,00	113,05
72212629230	4014586856490	ADE01017	4260402140186	WSG 25-180	95,00	113,05
72212700230	4014586856506	ADE01017	4260402140186	WSG 25-230	95,00	113,05
72212729230	4014586856544	ADE01017	4260402140186	WSG 25-230	95,00	113,05
72213100230	4014586858371	ADE01033	4260402140346	MSfv 649-1	175,00	208,25
72214800230	4014586862699	ADE01017	4260402140186	WPO 14-15 E	95,00	113,05
72214850010	4014586862712	ADE01017	4260402140186	WPO 14-15 E Marine-Polierset	95,00	113,05
72214851010	4014586867069	ADE01017	4260402140186	WPO 14-15 E - Set	95,00	113,05
72214860000	4014586872216	ADE01017	4260402140186	WPO 14-15 E Marine-Polierset	95,00	113,05
72214900230	4014586862729	ADE01017	4260402140186	WPO 14-25 E	95,00	113,05
72214950010	4014586862743	ADE01017	4260402140186	WPO 14-25 E - Edelstahl-Start-Set	95,00	113,05
72214951010	4014586867113	ADE01017	4260402140186	WPO 14-25 E	95,00	113,05
72216300230	4014586866055	ADE01017	4260402140186	WPO 10-25 E	95,00	113,05
72216351010	4014586867199	ADE01017	4260402140186	WPO 10-25 E - Set	95,00	113,05
72216550010	4014586867236	ADE01017	4260402140186	ROT 14-200 E	95,00	113,05
72216660000	4014586867519	ADE01045	4260402140469	RS 10-70 E Start-Set	235,00	279,65
72216760000	4014586868936	ADE01033	4260402140346	KS 10-38 E Set	175,00	208,25
72217560000	4014586875217	ADE01017	4260402140186	WSG 12-125 P	95,00	113,05
72217660000	4014586875309	ADE01017	4260402140186	WSG 12-125 PQ	95,00	113,05
72217760000	4014586875316	ADE01017	4260402140186	WSG 11-125	95,00	113,05
72217860000	4014586875323	ADE01017	4260402140186	WSG 15-125 P	95,00	113,05
72217960000	4014586875330	ADE01017	4260402140186	WSG 15-125 PQ	95,00	113,05
72218760000	4014586879888	ADE01017	4260402140186	WSG 11-125 RT	95,00	113,05
72219060000	4014586879970	ADE01020	4260402140216	WSG 15-125 PR	110,00	130,90
72219160000	4014586880020	ADE01020	4260402140216	WSG 15-125 PRT	110,00	130,90
72220760000	4014586883120	ADE01101	4260402141022	WSG 17-125 P	99,00	117,81
72220860000	4014586883175	ADE01101	4260402141022	WSG 17-125 PQ	99,00	117,81
72220960000	4014586883236	ADE01101	4260402141022	WSG 17-125 PS	99,00	117,81
72221060000	4014586883304	ADE01101	4260402141022	WSG 17-125 PSQ	99,00	117,81
72221160000	4014586883366	ADE01101	4260402141022	WSG 17-150 P	99,00	117,81
72221260000	4014586883434	ADE01101	4260402141022	WSG 17-150 PQ	99,00	117,81
72221360000	4014586883496	ADE01019	4260402140209	WSG 17-70 Inox	105,00	124,95
72221361000	4014586883564	ADE01019	4260402140209	WSG 17-70 Inox Start-Set	105,00	124,95
72221860000	4014586883571	ADE01101	4260402141022	WSG 17-125 PR	99,00	117,81
72221960000	4014586883618	ADE01101	4260402141022	WSG 17-125 PRT	99,00	117,81
72222060000	4014586883656	ADE01101	4260402141022	WSG 17-150 PR	99,00	117,81
72222160000	4014586883694	ADE01101	4260402141022	WSG 17-150 PRT	99,00	117,81
72222260000	4014586883731	ADE01020	4260402140216	WSG 17-70 Inox R	110,00	130,90
72222360000	4014586883779	ADE01020	4260402140216	WSG 17-70 Inox RT	110,00	130,90
72231660000	4014586879505	ADE01023	4260402140247	GSZ 8-280 P	125,00	148,75
72231760000	4014586879437	ADE01023	4260402140247	GSZ 8-280 PE	125,00	148,75
72231860000	4014586879598	ADE01023	4260402140247	GSZ 8-280 PL	125,00	148,75
72231960000	4014586879444	ADE01023	4260402140247	GSZ 8-280 PEL	125,00	148,75
72232060000	4014586879451	ADE01023	4260402140247	GSZ 8-90 PEL	125,00	148,75
72232160000	4014586880495	ADE01023	4260402140247	GSZ 11-320 PRL	125,00	148,75
72232260000	4014586880501	ADE01023	4260402140247	GSZ 11-320 PERL	125,00	148,75
72232360000	4014586880525	ADE01023	4260402140247	GSZ 11-90 PERL	125,00	148,75
72232460000	4014586880594	ADE01023	4260402140247	GSZ 4-280 EL	125,00	148,75
72232560000	4014586880648	ADE01023	4260402140247	GSZ 4-90 EL	125,00	148,75
72280550000	4014586867250	ADE01023	4260402140247	BF 10-280 E	125,00	148,75
72280551000	4014586867267	ADE01023	4260402140247	BF 10-280 E Start-Set	125,00	148,75
72294661000	4014586885247	ADE01013	4260402140148	FEIN SUPERCUT FSC 500 QSL	75,00	89,25
72294662000	4014586885308	ADE01013	4260402140148	FEIN SUPERCUT FSC 500 QSL Innenausbau Holz	75,00	89,25
72294663000	4014586885353	ADE01013	4260402140148	FEIN SUPERCUT FSC 500 QSL Fenster-Reparatur-/austausch	75,00	89,25
72294664000	4014586885360	ADE01013	4260402140148	FEIN SUPERCUT FSC 500 QSL Fliesen-/Badsanierung	75,00	89,25
72294665000	4014586885407	ADE01013	4260402140148	FEIN SUPERCUT FSC 500 QSL Heizungs-/Sanitär-Installation	75,00	89,25
72294667000	4014586885414	ADE01013	4260402140148	FEIN SUPERCUT FSC 500 QSL Composite	75,00	89,25
72294670000	4014586886176	ADE01013	4260402140148	FEIN SUPERCUT FSC 500 QSL Fugensanierung	75,00	89,25
72295261000	4014586884578	ADE01005	4260402140063	FEIN MULTIMASTER FMM 350 QSL Top	35,00	41,65
72295262000	4014586884691	ADE01005	4260402140063	FEIN MULTIMASTER FMM 350 QSL QuickStart	35,00	41,65
72295263000	4014586884462	ADE01022	4260402140230	FEIN MULTIMASTER FMM 350 QSL Top Extra	120,00	142,80
72295266000	4014586884851	ADE01005	4260402140063	FEIN MULTIMASTER FMM 350 QSL Marine	35,00	41,65
72295361000	4014586884905	ADE01005	4260402140063	FEIN MULTITALENT FMT 250 QSL QuickStart	35,00	41,65
72295461000	4014586885025	ADE01005	4260402140063	FEIN MULTITALENT FMT 250 SL Start	35,00	41,65
72302300238	4014586848624	ADE01017	4260402140186	BLS 3.5	95,00	113,05
72302400234	4014586848631	ADE01017	4260402140186	BLS 4.2	95,00	113,05

Bestellnummer Maschine	EAN Maschine	Bestellnummer Premium Service	EAN Premium Service	Benennung	Preis Euro zzgl. MwSt.	Preis Euro inkl. MwSt.
72303161000	4014586874661	ADE01017	4260402140186	BSS 1.6 E	95,00	113,05
72303261000	4014586874739	ADE01017	4260402140186	BSS 1.6 CE	95,00	113,05
72303361000	4014586874807	ADE01017	4260402140186	BSS 2.0 E	95,00	113,05
72303461000	4014586874876	ADE01017	4260402140186	BLS 1.6 E	95,00	113,05
72303561000	4014586874944	ADE01017	4260402140186	BLS 2.5 E	95,00	113,05
72323000230	4014586848655	ADE01017	4260402140186	BLK 3.5	95,00	113,05
72323100239	4014586848662	ADE01017	4260402140186	BLK 5.0	95,00	113,05
72323860000	4014586869858	ADE01017	4260402140186	BLK 1.6 E	95,00	113,05
72323960000	4014586869926	ADE01017	4260402140186	BLK 1.6 LE	95,00	113,05
72324060000	4014586869995	ADE01017	4260402140186	BLK 2.0 E	95,00	113,05
72324160000	4014586870069	ADE01017	4260402140186	BLK 1.3 TE	95,00	113,05
72324260000	4014586870137	ADE01017	4260402140186	BLK 1.3 CSE	95,00	113,05
72341500230	4014586839332	ADE01013	4260402140148	ASte 638	75,00	89,25
72341700239	4014586841670	ADE01013	4260402140148	ASt 638	75,00	89,25
72342200230	4014586858470	ADE01085	4260402140865	AStx 649-1	435,00	517,65
72342300230	4014586858500	ADE01085	4260402140865	AStxe 649-1	435,00	517,65
72363150013	4014586859552	ADE01013	4260402140148	FEIN SUPERCUT FSC 1.6	75,00	89,25
72363650010	4014586863122	ADE01013	4260402140148	FEIN SUPERCUT FSC 2.0 Q	75,00	89,25
72363651010	4014586862781	ADE01013	4260402140148	FEIN SUPERCUT FSC 2.0 Q Fenster-Reparatur/-austausch	75,00	89,25
72363652010	4014586862798	ADE01013	4260402140148	FEIN SUPERCUT FSC 2.0 Q Innenausbau Holz	75,00	89,25
72363653010	4014586862804	ADE01013	4260402140148	FEIN SUPERCUT FSC 2.0 Q Fliesen-/Badsanierung	75,00	89,25
72363656010	4014586862828	ADE01013	4260402140148	FEIN SUPERCUT FSC 2.0 Q Heizungs-/Sanitär-Installation	75,00	89,25
72363861000	4014586876351	ADE01013	4260402140148	FEIN SUPERCUT FSC 2.0 X Fugensanierung	75,00	89,25
72364250010	4014586863191	ADE01013	4260402140148	FEIN SUPERCUT FSC 1.6 Q	75,00	89,25
72364255010	4014586862842	ADE01013	4260402140148	FEIN SUPERCUT FSC 1.6 Q Kfz-Werkstatt	75,00	89,25
72364256010	4014586862859	ADE01013	4260402140148	FEIN SUPERCUT FSC 1.6 Q Autoglas	75,00	89,25
72364257010	4014586862866	ADE01013	4260402140148	FEIN SUPERCUT FSC 1.6 Q Cargo	75,00	89,25
72381400230	4014586865744	ADE01033	4260402140346	MF 14-180	175,00	208,25
72703200230	4014586862538	ADE01085	4260402140865	KBM 80 auto	435,00	517,65
72703400230	4014586862545	ADE01085	4260402140865	KBM 80 U	435,00	517,65
72704061000	4014586872995	ADE01045	4260402140469	KBM 50 U	235,00	279,65
72704161000	4014586872834	ADE01045	4260402140469	KBM 50 Q	235,00	279,65
72704261000	4014586874272	ADE01045	4260402140469	KBM 50 auto	235,00	279,65
72704361000	4014586872902	ADE01045	4260402140469	KBM 65 U	235,00	279,65
72705361000	4014586886039	ADE01045	4260402140469	KBU 35 Q	235,00	279,65
72705461000	4014586886763	ADE01045	4260402140469	KBU 35 QW	235,00	279,65
72705561000	4014586886053	ADE01045	4260402140469	KBU 35 MQ	235,00	279,65
72705661000	4014586886770	ADE01045	4260402140469	KBU 35 MQW	235,00	279,65
72705761000	4014586886077	ADE01045	4260402140469	KBU 35-2 Q	235,00	279,65
72705861000	4014586886787	ADE01045	4260402140469	KBU 35-2 QW	235,00	279,65
72710361000	4014586876023	ADE01033	4260402140346	KBH 25-2 U	175,00	208,25
72710461000	4014586876030	ADE01033	4260402140346	KBH 25 S	175,00	208,25
72720161000	4014586700212	ADE01033	4260402140346	KBB 30	175,00	208,25
72720261000	4014586700328	ADE01033	4260402140346	KBB 38	175,00	208,25
72720361000	4014586700502	ADE01045	4260402140469	KBB 40	235,00	279,65
72720461000	4014586700410	ADE01045	4260402140469	KBB 60	235,00	279,65
75340800000	4014586855639	ADE01085	4260402140865	STS 325 R	435,00	517,65
75360300010	4014586861906	ADE01023	4260402140247	FEIN SUPERCUT MOtlx 6-25	125,00	148,75
90316223008	4014586847924	ADE01033	4260402140346	MBS 32 F	175,00	208,25
90318223000	4014586878034	ADE01033	4260402140346	MBS 16 X	175,00	208,25
90319223000	4014586878041	ADE01033	4260402140346	MBS 25 F	175,00	208,25
90320223000	4014586878515	ADE01013	4260402140148	IBS 16	75,00	89,25
90801012008	4014586835075	ADE01000	4260402140018	Balancer 1,5 kg	10,00	11,90
90801023001	4014586835099	ADE01000	4260402140018	Balancer 2,5 kg	10,00	11,90
90801024009	4014586835105	ADE01001	4260402140025	Balancer 3 kg	15,00	17,85
90801025003	4014586835136	ADE01001	4260402140025	Balancer 5 kg	15,00	17,85
90801026006	4014586835143	ADE01001	4260402140025	Balancer 6,5 kg	15,00	17,85
90801027000	4014586835150	ADE01001	4260402140025	Balancer 9 kg	15,00	17,85
90801028008	4014586835167	ADE01001	4260402140025	Balancer 11 kg	15,00	17,85
90801029002	4014586835174	ADE01001	4260402140025	Balancer 14 kg	15,00	17,85
90801030004	4014586835181	ADE01001	4260402140025	Balancer 17 kg	15,00	17,85
90801037009	4014586835228	ADE01000	4260402140018	Balancer 2,5 kg	10,00	11,90
90801052004	4014586854052	ADE01000	4260402140018	Balancer 1,5 kg	10,00	11,90
90801055000	4014586880693	ADE01005	4260402140063	Balancer 25 kg	35,00	41,65
90801056000	4014586880709	ADE01005	4260402140063	Balancer 32 kg	35,00	41,65
90801057000	4014586880716	ADE01007	4260402140087	Balancer 45 kg	45,00	53,55
90801058000	4014586880723	ADE01008	4260402140094	Balancer 60 kg	50,00	59,50
92027060000	4014586878362	ADE01017	4260402140186	Dustex 25 L Set	95,00	113,05
92027223000	4014586877365	ADE01017	4260402140186	Dustex 25 L	95,00	113,05
92028060000	4014586878423	ADE01017	4260402140186	Dustex 35 L Set	95,00	113,05
92028223000	4014586877389	ADE01017	4260402140186	Dustex 35 L	95,00	113,05
92029060000	4014586882956	ADE01017	4260402140186	Dustex 35 LX	95,00	113,05
92030060000	4014586882994	ADE01017	4260402140186	Dustex 35 LX AC	95,00	113,05
92031060000	4014586883052	ADE01017	4260402140186	Dustex 35 MX	95,00	113,05
92032060000	4014586883069	ADE01017	4260402140186	Dustex 35 MX AC	95,00	113,05

**FEIN. Unverwüstliche
Elektrowerkzeuge.**



3 YEAR FEIN PLUS WARRANTY

3 Jahre FEIN PLUS Garantie: Registrieren und 3 Jahre Garantie sichern.

Gerät einfach online registrieren und Garantie auf 3 Jahre verlängern.

www.fein.com/warranty

Garantie-Hotline:

Tel. +49 (0)7173 183 - 431

E-Mail: warranty@fein.de

FEIN Reparaturservice.

Wir bieten Ihnen mit der „C. & E. FEIN Service GmbH“ einen zentralen Partner für die Abwicklung Ihrer Reparatur- und Garantieforderungen.

Wartungen, Reparaturen und Sicherheitsprüfungen für alle FEIN Produkte werden schnell und effizient vorgenommen.

Kontakt:

Tel. +49 (0)7173 183 - 467

E-Mail: info@fein-service.de

C. & E. Fein GmbH

Hans-Fein-Str. 81

73529 Schwäbisch Gmünd-Bargau

Telefon 07173 183-0 · Fax 07173 183-800

info@fein.de · www.fein.de

36 MONATE RUNDUM-SORGLOS- SERVICE

FEIN Premium Service: 36 Monate Rundum-sorglos-Service zum attraktiven Preis.

Kostenlose Reparatur, inklusive Versandkosten, Ersatz- und Verschleißteile, Akkus und Ladegeräte, kurze Ausfallzeiten, schnelle Schadensabwicklung, Online-Verfolgung im Schadensfall, ausschließlich FEIN Ersatzteile, Neugerät bei Diebstahl.

Wir beraten Sie gerne:

Tel. +49 (0)7173 183 - 466

E-Mail: premium@fein-service.de

Bei FEIN gibt es immer Ersatz.

Alles was Sie für Ihre Maschinen brauchen. Jahrzehntlang.

Technische Hotline:

Tel. +49 (0)7173 183 - 490

E-Mail: service@fein.de

Stand 04/2017

Unverbindliche Preisempfehlung. Mit dieser Preisliste werden alle früheren Preislisten ungültig. Maßgebend für die Berechnung sind die am Tag der Lieferung gültigen Preise. Vorbehaltlich Druckfehler bzw. Änderungen in Technik, Form und Aussehen.