

DEWALT®



**ELEKTROWERKZEUGE
UND ZUBEHÖR**

GESAMTÜBERSICHT 2016

www.DEWALT.com

STARK UND ZUVERLÄSSIG

WARUM DEWALT?

ORIENTIERUNG AN KUNDENBEDÜRFNISSEN

Im Rahmen des Produktentwicklungsprozesses sprechen wir jährlich mit mehr als 20.000 Endanwendern.

Wir wollen verstehen, was die Anwendungen und Anforderungen unserer Kunden sind, um maßgeschneiderte Produkte zu entwickeln, die die Bedürfnisse der Kunden zu 100% erfüllen.

INNOVATIVE PRODUKTE

Es ist unser Bestreben in allen Bereichen innovative und hochwertige Produkte zu entwickeln, die auf dem neuesten Stand der Technik sind und den Industriestandard mit bestimmen.

Die Innovationskraft und Qualität unserer Produkte wird regelmäßig durch internationale Auszeichnungen, wie z.B. den „red-dot-Award“ bestätigt.

UMFASSENDES PRODUKT-SORTIMENT

DEWALT versteht sich als Vollsortimenter im Bereich handgeführter Elektrowerkzeuge für den professionellen Anwender und bietet demzufolge ein breites Sortiment an Maschinen und Zubehör an.

STANDORT DEUTSCHLAND

Seit über 30 Jahren entwickeln wir hochwertige Elektrowerkzeuge für den professionellen Anwender an unserem Standort in Idstein und an unserem Standort in Büchlberg produzieren wir bereits seit über 50 Jahren Bohrer und weitere hochwertige Zubehörteile.

All das unter Einsatz innovativer Simulations-Software und modernster Test-Labore auf dem neuesten Stand der Technik.

Durch Entwicklung und Produktion in eigenem Hause stellen wir sicher, dass die Qualität unserer Produkte auch den höchsten Ansprüchen professioneller Anwender genügt.

PRODUKTMERKMALE SCHNELLÜBERSICHT



Betriebsfunktion
Mit Meißelfunktion



Betriebsfunktion
Zwei Einstellmöglichkeiten für Bohren und Hammerbohren

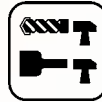

Betriebsfunktion
Zwei Einstellmöglichkeiten für Hammerbohren und Meißeln



Betriebsfunktion
Drei Einstellmöglichkeiten für Bohren, Hammerbohren und Meißeln



Schlagmechanismus
Schlagmechanismus mit sehr hohem Drehmoment.



SDS-plus Werkzeugaufnahme
für sicheren Werkzeugsitz und schnellen Wechsel



SDS-max Werkzeugaufnahme
wie SDS plus-Aufnahme bei gleichzeitig höherer Belastbarkeit und größerem Bohrdurchmesser



19 mm- bzw. 28 mm-Sechskant-Werkzeugaufnahme
Robuste Werkzeugaufnahme für sehr starke Belastung



Zweigang-Getriebschalter
für materialgerechteren Einsatz



Dreigang-Getriebschalter
für materialgerechten Einsatz, mit zusätzlicher Getriebeabstufung bei Akku-Schlagschraubern mit 3-Stufen Elektronik



Drehzahl-Konstanthaltung
gewährleistet auch unter Last eine gleichbleibende Drehzahl

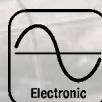

Elektronische Dreh-, Schlag- oder Hubzahlregulierung
für materialgerechtes Arbeiten und bessere Maschinenkontrolle

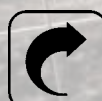

Elektronischer Sanftanlauf
verhindert ruckartiges Verlaufen der Maschine in der Startphase



Anti-Vibrations-System
z.B. durch Anti-Vibrations-Elemente in den Handgriffen oder aktive Vibrationskontrolle (AVC – siehe auch Seite 49) für besseren Bedienkomfort und höhere Anwendersicherheit



Werkzeuglose Einstellung
bzw. Auswechslung von Zubehörtteilen und Einsatzwerkzeugen

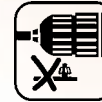

Schnellspan-Bohrfutter
für schlüssellosen und schnelle Wechsel bzw. sicheren und zentrischen Sitz von Bohrem



Spindelarreterung
Schneller und einfacher Zubehörwechsel durch arretierbare Antriebsspindel



Rechts- / Linkslauf
Rechts- / Linkslauf-Einstellung für alle Schraubarbeiten



Pendelhub-Steuerung
(mehrstufig) für höheren Arbeitsfortschritt bei gleichzeitig verbesserter Schnittkantengüte

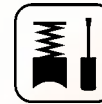

Leichter Kohlebürstenwechsel
für schnelle und problemlose Servicearbeiten



Elektronische Anzeige
für Kohlebürstenwechsel informiert über notwendigen Wechsel durch optische Kontrollelektronik

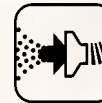

Staubabsaugung
über Staubfangsack oder ein angeschlossenes Absaugsystem



IP-Schutzklasse
weisen auf eine spezielle staub- und wassergeschützte Bauweise für den Einsatz im Außenbereich



Xenon-Birne
serienmäßig mit zwei Xenon-Birnen



LED-Leuchte
ermöglicht problemloses Arbeiten bei schlecht beleuchteten Arbeitsplatzverhältnissen.



Sägeblatt
serienmäßig mit hochwertigem HM-Sägeblatt entsprechend der ausgewiesenen Spezifikation



2-Stufen-Kupplung
mit Auslösung bei 40 und 80 Nm für maximalen Schutz bei SDS-max Bohrarbeiten

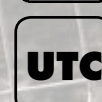

Sicherheitselektronik
reduziert bei Verkanten des Bohrers die Drehzahl innerhalb von einer Sekunde auf ein Minimum

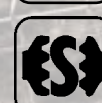

Sicherheitskupplung
als aktiver Schutz von Anwender und Maschine

INHALT

1. AKKU-ELEKTROWERKZEUGE UND LASERTECHNIK

AKKU-MASCHINEN 5

36,0 V AKKU-SYSTEM

- 36,0 V Akku-Kombihämmer 6
- 36,0 V Akku-Lampe 6

AKKU-PLUS – DAS 18,0 V XR AKKU-SYSTEM 7

18,0 V XR AKKU-SYSTEM

- 18,0 V Akku-Bohrschrauber 8
 - 18,0 V Akku-Schlagbohrschrauber 9
 - 18,0 V Akku-Schlagschrauber 10
 - 18,0 V Akku-Schnellbauschrauber 11
 - 18,0 V Akku-Winkelbohrmaschine 11
 - 18,0 V SDS-plus Akku-Kombihämmer 12
 - 18,0 V Akku-Metallkreissäge 13
 - 18,0 V Akku-Winkelschleifer 13
 - 18,0 V Akku-Säbelsägen 14
 - 18,0 V Akku-Stichsäge 14
 - 18,0 V Akku-Handkreissäge 15
 - 18,0 V Akku-Bandsäge 15
 - 18,0 V Akku-Paneelsäge 15
 - 18,0 V Akku-Hobel 16
 - 18,0 V Akku-Trockenbaufräse 16
 - 18,0 V Akku-Multitool 17
 - 18,0 V Akku-Nagler 18
 - 18,0 V Akku-Fettpresse 19
 - 18,0 / 14,4 V Akku- und Netzsauger 19
 - 18,0 V Akku-Handsauger 20
 - 18,0 V Akku-Lampen, -Leuchten und -Strahler 20
 - 18,0 V Akku-Kombopacks 21
- #### GARTENGERÄTE 24
- 18,0 V Akku-Rasentrimmer 25
 - 18,0 V Akku-Heckenschere 25
 - 18,0 V Akku-Gebälse 26
 - 18,0 V Akku-Luftbesen 26

14,4 V XR AKKU-SYSTEM

- 14,4 V Akku-Bohrschrauber 27
- 14,4 V Akku-Schlagbohrschrauber 28
- 14,4 V Akku-Schlagschrauber 29
- 14,4 V Akku-Schnellbauschrauber 30
- 14,4 V Akku-Stichsäge 30
- 14,4 / 18,0 V Akku- und Netzsauger 30

10,8 V XR AKKU-SYSTEM

- 10,8 V Akku-Bohrschrauber 31
- 10,8 V Akku-Schrauber 31
- 10,8 V Akku-Schlagschrauber 32
- 10,8 V Akku-Kombopacks 33
- 10,8 V Akku-Säbelsäge 33
- 10,8 V Akku-Inspektionskamera 34
- 10,8 V Akku-Laser-Infrarot-Thermometer 34
- 10,8 V Akku-Wärmebildkamera 34
- 10,8 V Akku-LED-Lampe 35

7,2 V AKKU-SYSTEM

- 7,2 V Akku-Knickschrauber 35

AKKU-MULTIVOLT- UND NETZGERÄTE

- Akku- und Netz-Radios 36
- Bluetooth-Lautsprecher 37
- Bluetooth-Adapter 37
- Akku-Adapter mit USB-Anschlüssen 37
- Heizbare Akku-Arbeitsjacken 38
- Nass- und Trockensauger 39
- Akku-Kartuschenpistolen 39

ERSATZ-AKKUS UND LADEGERÄTE 40

LASER- UND VERMESSUNGSTECHNIK

- Laser-Distanzmesser 42
- Linien- und Punkt laser 43
- Laser-Sets 46
- Halbautomatik-Nivellierer 46
- Zubehör und Stativ 47

2. ELEKTROWERKZEUGE

PERFORM & PROTECT 49

SCHRAUBER UND SCHLAGSCHRAUBER

- Schrauber 50
- Schlagschrauber 51

BOHR- UND SCHLAGBOHRMASCHINEN

- Bohrmaschinen 52
- Schlagbohrmaschinen 54
- Winkelbohrmaschine 56
- Rührwerk 56

DIAMANT-BOHRMASCHINEN

- Diamant-Bohrmaschine 57
- Diamant-(Nass und) Trockenbohrmaschinen 58
- Bohrständer 59
- Nass- und Trocken-Absaugsystem 59

BOHR-, MEISSEL- UND ABBRUCHHÄMMER 60

BOHR- UND MEISSELHÄMMER

- SDS-plus® Bohr- und Kombihämmer 61
- SDS-plus® Meißelhämmer 64
- SDS-max® Kombihämmer 65
- SDS-max® Meißelhämmer 67

ABBRUCHHÄMMER

- SDS-max® Abbruchhämmer 68
- Sechskant-Abbruchhämmer 69

STAUBABSAUGUNGEN 70

STEIN- UND FLIESENBEARBEITUNG

- Fliesensägen 71
- Geradschleifer 71

METALLBEARBEITUNG 72

WINKELSCHLEIFER 73

FUGENTRENNER UND POLIERER 79

SCHLEIF-, SCHÄRF- UND ABZIEHKOMBINATIONEN 80

METALLSCHNEIDER

- Trennschleifer 81
- Metallkreissäge 81

SÄBELSÄGEN 82

SPEZIALSÄGEN 83

HOLZBEARBEITUNG 84

STICHSÄGEN 85

HEISSLUFTPISTOLEN 86

SCHLEIFGERÄTE

- Exzentrerschleifer 87
- Vibrationsschleifer 88
- Bandschleifer 89

OSZILLIERENDES MULTITOOL 90

FRÄSEN

- Oberfräsen 92
- Lamellendübelfräse 94

HOBEL 95

HAND- UND TAUCHKREISSÄGEN

- Handkreissägen 96
- Tauchkreissägen 97

STATIONÄR-MASCHINEN

- 18,0 V Akku-Paneelsäge 99
- Paneelsägen 100
- Panel- und Tischkreissägen 102
- Tischkreissäge 103
- Tisch-, Kapp- und Gehrungssägen 104
- Universal-Untergestelle 106
- Radialarmsägen 107
- Bandsägen 108
- Hobel 109

ABSAUGSYSTEME 110

3. FLOTTENMANAGEMENT 112

4. AUFBEWAHRUNG / STORAGE 114

WERKZEUGTRAGE UND -TASCHEN 115

BOXEN-SYSTEME

- T STAK™ Boxen 116
- Tough System Boxen 118

5. ZUBEHÖR 120

6. PRODUKTINDEX 233



AKKU-ELEKTROWERKZEUGE UND LASERTECHNIK



AKKU-SCHRAUBER - ROBUST UND UNIVERSSELL EINSETZBAR

DEWALT bietet Ihnen für jede Anwendung das passende Werkzeug sowie die optimale Leistung. Die Vielfalt unserer Akku-Schrauber reicht von 7,2 Volt für feinste Schraubanwendungen bis hin zu 36,0 Volt für extremste Arbeiten auf der Baustelle. Über welche besonderen Produkteigenschaften ein Großteil unserer Akku-Schrauber verfügt, wird stellvertretend am Modell des neuen 18,0 Volt Akku-Bohrschraubers DCD791 unten ausgewiesen.

Optimal abgestimmtes 2-Gang- oder 3-Gang-Vollmetallgetriebe.

13mm Schnellspann-Bohrfutter aus Vollmetall mit Spindelarretierung.

**18,0 VOLT AKKU-SCHRAUBER
DCD791**

Sicheres und ermüdungsarmes Arbeiten durch ergonomisch gummierte Griffbereiche.

3-stufig einstellbare LED mit bis zu 77 Lumen für sehr helle Lichtverhältnisse am Arbeitsplatz.

Neue Bluetooth-Akkus von DEWALT für maximale Sicherheit. Durch eine App können Informationen wie Akku-Temperatur und -Ladestatus, der letzte Einsatz und vieles mehr abgerufen werden.

Neueste Generation bürstenloser Motor-Technologie bietet kompaktere Abmessungen, über 50% längere Laufzeit pro Akkuladung sowie eine höhere Lebensdauer.

BRUSHLESS

Problemloser Langzeiteinsatz durch Sicherheitselektronik mit permanenter Überprüfung von Akku-Temperatur, Stromentnahme und Entladeschutz.

Perfekte Handhabung durch kompakte und leichte Bauweise.

LED Akku Kapazitätsanzeige

Innovative Lithium-Ionen Technologie für eine sehr lange Lebensdauer und optimierte Ladezyklen. Wahlweise in extrem kompakter Bauform mit 1,3 bis 2,0 Ah oder sehr hoher Laufzeit durch 4,0 bis 5,0 Ah.

36,0 V AKKU-KOMBIHÄMMER



| Artikelnummer | DCH365M2 | DCH364M2 | DCH363D2 |
|--------------------------------------|--|--|---|
| Akku | 4,0 Ah | 4,0 Ah | 2,0 Ah |
| Leerlaufdrehzahl | 0 – 1.150 min ⁻¹ | 0 – 1.150 min ⁻¹ | 0 – 1.150 min ⁻¹ |
| Leertauschlagzahl | 0 – 4.300 min ⁻¹ | 0 – 4.300 min ⁻¹ | 0 – 4.300 min ⁻¹ |
| Einzel Schlagenergie | 2,3 Joule | 2,3 Joule | 2,3 Joule |
| Max. Bohr-Ø in Holz / Metall / Beton | 30 / 13 / 26 mm (mit Absaugung 16 / 13 / 16 mm) | 30 / 13 / 26 mm | 30 / 13 / 26 mm |
| Gewicht (inkl. Akku) | 5,8 kg | 4,1 kg | 3,5 kg |
| Leistungsmerkmale | <ul style="list-style-type: none"> Elektronische Dreh- und Schlagzahlregulierung Sehr hoher Bohrfortschritt durch elektropneumatisches Hammerwerk Dreh- und Schlagstopp Extrem geringe Vibrationen | | |
| Serienmäßiger Lieferumfang | Staubabsaugung D25302DH, 13 mm-Schnellspannbohrfutter, zwei Akkus, Schnellladegerät, Koffer | 13 mm-Schnellspannbohrfutter, zwei Akkus, Schnellladegerät, Koffer | zwei Akkus, Schnellladegerät, Koffer |
| UVP | 969,00 € zzgl. MwSt. 1.153,11 € inkl. MwSt. | 759,00 € zzgl. MwSt. 903,21 € inkl. MwSt. | 659,00 € zzgl. MwSt. 784,21 € inkl. MwSt. |

| Artikelnummer | D25302DH |
|----------------------------|---|
| Spezifikation | Absaugung für 36 V Akku-Kombihammer |
| passend für: | DC234KL / DC229KL (ab Baujahr 2009) / DCH363D2 / DCH364M2, serienmäßig bei DCH365M2 |
| Max. Bohrerlänge | 210 mm |
| Max. Bohrtiefe | 150 mm |
| Max. Bohrdurchmesser | 16 mm |
| Absauganschluss-Ø | 35 mm |
| Gewicht (inkl. Akku) | 1,7 kg |
| Leistungsmerkmale | <ul style="list-style-type: none"> Antrieb über eigenen Motor (Leistung des Hammers wird nicht beeinträchtigt) Ausreichende Nachlaufzeit der Staubabsaugung (2 Sek.) durch integrierte Ausschaltverzögerung Einfache und schnelle Montage Auffangen von Bohrmehl und Staub direkt am Bohrloch Leistungsstarker HEPA-Filter |
| Serienmäßiger Lieferumfang | Koffer |
| UVP | 199,00 € zzgl. MwSt. 236,81 € inkl. MwSt. |

| Emissionswerte | DCH365M2 | DCH364M2 | DCH363D2 |
|----------------|--|--|--|
| | $L_{pa} / L_{wa} = 86,0 / 97,0$ dB(A) $K = 3,0$ dB(A) Vibration = Hammerbohren in Beton 7,1 m/s ² , Meißeln mit Seitengriff 5,5 m/s ² , Bohren in Metall ≤2,5 m/s ² $K = 1,5$ m/s ² | $L_{pa} / L_{wa} = 86,0 / 97,0$ dB(A) $K = 3,0$ dB(A) Vibration = Hammerbohren in Beton 7,1 m/s ² , Meißeln mit Seitengriff 5,5 m/s ² , Bohren in Metall ≤2,5 m/s ² $K = 1,5$ m/s ² | $L_{pa} / L_{wa} = 86,0 / 97,0$ dB(A) $K = 3,0$ dB(A) Vibration = Hammerbohren in Beton 7,1 m/s ² , Meißeln mit Seitengriff 5,5 m/s ² , Bohren in Metall ≤2,5 m/s ² $K = 1,5$ m/s ² |

36,0 V AKKU-LAMPE



Abbildung mit 36,0 V Akku DCB360

| TECHNISCHE DATEN | |
|----------------------|--------|
| Leuchtmittel | Xenon |
| Gewicht (inkl. Akku) | 1,4 kg |

- LEISTUNGSMERKMALE**
- Lampenkopf über flexiblen Lampenhals in alle Richtungen beliebig drehbar
 - Lampenhals durch Magnetverschluss auch als Tragegriff verwendbar
 - Extrem hohe Leuchtdauer von bis zu 16 Stunden pro Akku-Ladung (bei 4,0 Ah)

SERIENMÄSSIGER LIEFERUMFANG
Inkl. Ersatz-Xenonbirne

ZUBEHÖR FÜR 36,0 V AKKU-LAMPE DC509

| Artikel-Nummer | Beschreibung | EURO zzgl. MwSt. | EURO inkl. MwSt. |
|----------------|-------------------------|------------------|------------------|
| DE9083 | Zwei Ersatz-Xenonbirnen | 9,90 | 11,78 |

DC509
Lieferung ohne Akku und Ladegerät

59,00 € zzgl. MwSt.
70,21 € inkl. MwSt.

AKKU+

Das ist das neue 18,0 Volt Akku-System von DEWALT, das Ihnen für jede Anwendung und für jeden Job die richtige Akku-Maschinen-Kombination bietet! Wählen Sie einfach Ihre Maschine(n) aus dem umfangreichen Akku Plus-Programm, ohne hierbei irgendwelche Kompromisse eingehen zu müssen. Denn in der Basis- bzw. NT-Version erhalten Sie Ihre gewünschte(n) Maschine(n) ohne Akkus und Ladegerät zu einem besonders attraktiven Preis, so dass Sie diese problemlos mit dem Akku-Kit Ihrer Wahl kombinieren können. Und auch hier bietet Ihnen Akku Plus eine maßgeschneiderte Lösung in Bezug auf die Anzahl, die Kapazität sowie die Größe und das Gewicht der Akkus.

DEWALT **AKKU+** **18V** (LEISTUNGSREICH)

1 WÄHLEN SIE IHRE AKKU-MASCHINE(N)!

Jede Maschine in NT-Version serienmäßig in einer T-STAK Box!

2 WÄHLEN SIE IHREN AKKU-KIT(S)!

BEI 3 NT-MASCHINEN ERHALTEN SIE 1X 4-POSTER CARTRIDGE CART

BEI 5 NT-MASCHINEN ERHALTEN SIE 1X 4-POSTER TROLLEY

3 WÄHLEN SIE IHRE ZUGABE(N)!

WEITERE 18,0 VOLT AKKU-MASCHINEN ALS BASISVERSION, DIE SIE MIT UNSEREN AKKU-KITS KOMBINIEREN KÖNNEN!

www.DEWALT.com **STARK UND ZUVERLÄSSIG!**

1 WÄHLEN SIE IHRE AKKU-MASCHINE(N)

Für jede Anwendung bietet Ihnen DEWALT die passende 18,0 Volt Akku-Maschine jetzt als preislich attraktive Basistype, die Sie mit allen Akkus aus dem Starter-Kit Ihrer Wahl kombinieren können. Besonders praktisch: Alle Basistypen werden serienmäßig in einer robusten Box aus dem innovativen T-STAK Transport-System ausgeliefert.



2 WÄHLEN SIE IHR(E) AKKU-KIT(S)

18,0 VOLT HOCHLEISTUNGS-AKKUS, WAHLWEISE IN ULTRA-KOMPAKTER 2,0 Ah-VERSION ODER MIT EXTREM HOHER LAUFZEIT DURCH 5,0 Ah.



Egal, ob Sie 2 oder 3 Akkus benötigen – egal, ob Sie sich für 2,0 oder 5,0 Ah Kapazität entscheiden: Jedes Akku-Kit beinhaltet serienmäßig das System-Schnellladegerät DCB115, welches für XR Akkus aller Volt- und Ah-Klassen passend ist.

2 AH DCB115D2 + 2 x 2,0 Ah-Akkus

3 x 2,0 Ah-Akkus DCB115D3

5 AH DCB115P2 + 2 x 5,0 Ah-Akkus

3 x 5,0 Ah-Akkus DCB115P3

3 WÄHLEN SIE IHRE ZUGABE(N)

BEIM KAUF VON 3 MASCHINEN ...

... aus dem aktuellen Akku Plus-Programm erhalten Sie das robuste und bis zu 100 kg belastbare Rollbrett TS CART aus dem innovativen T STAK-Transportsystem. Es ist durch sein praktisches Clip-Verbindungssystem eine sinnvolle Ergänzung zu den serienmäßigen T STAK-Boxen (Bestell-Nr.: TS CART).



BEIM KAUF VON 5 MASCHINEN ...

... aus dem aktuellen Akku Plus-Programm erhalten Sie einen vielseitig einsetzbaren Trolley, der durch das praktische Clip-Verbindungssystem zum Transport mehrerer T STAK-Boxen ideal geeignet ist. Die robuste und bis zu 150 kg belastbare Aluminium-Konstruktion ist durch die zusammenklappbare Mechanik optimal für die Montage geeignet. (Bestell-Nr.: TS TROLLEY)



18,0 V AKKU-BOHRSCHRAUBER



| Artikelnummer | DCD990P2 | DCD791P2 | DCD791D2 | DCD790S2 | DCD771C2 |
|------------------------------|--|---|---|---|--|
| | | NEU | NEU | NEU | |
| Spezifikation | 3-Gang-Bohrschrauber | 2-Gang-Bohrschrauber | 2-Gang-Bohrschrauber | 2-Gang-Bohrschrauber | 2-Gang-Bohrschrauber |
| Akku | 5,0 Ah | 5,0 Ah | 2,0 Ah | 1,5 Ah | 1,3 Ah |
| Leertaufdrehzahl | 0 – 450 / 1.300 / 2.000 min ⁻¹ | 0 - 550 / 2.000 min ⁻¹ | 0 - 550 / 2.000 min ⁻¹ | 0 – 600 / 2.000 min ⁻¹ | 0 - 450 / 1.500 min ⁻¹ |
| Max. Drehmoment (h/w) | 80 / 42 Nm | 70 / 27 Nm | 70 / 27 Nm | 60 / 23 Nm | 42 / 24 Nm |
| Max. Bohr-Ø in Holz / Metall | 50 / 13 mm | 40 / 13 mm | 40 / 13 mm | 38 / 13 mm | 30 / 13 mm |
| Bohrfutterspannweite | 1,5 – 13 mm | 1,5 - 13 mm | 1,5 – 13 mm | 1,5 – 13 mm | 1,5 – 13 mm |
| Gewicht (inkl. Akku) | 2,1 kg | 1,7 kg | 1,5 kg | 1,5 kg | 1,6 kg |
| Leistungsmerkmale | <ul style="list-style-type: none"> Längere Laufzeit pro Akkuladung sowie höhere Lebensdauer durch bürstenlose Motor-Technologie Optimal abgestimmtes 3-Gang-Vollmetallgetriebe 15-stufiges Drehmomentmodul Schaltelektronik für exaktes Anbohren und präzises Schrauben Sicherheitselektronik – permanente Überprüfung von Akku-Temperatur, Stromentnahme etc. 13 mm-Vollmetall-Schnellspan-Bohrfutter | <ul style="list-style-type: none"> Längere Laufzeit pro Akkuladung sowie höhere Lebensdauer durch bürstenlose Motor-Technologie Optimal abgestimmtes 2-Gang-Vollmetallgetriebe 15-stufiges Drehmomentmodul Schaltelektronik für exaktes Anbohren und präzises Schrauben Sicherheitselektronik – permanente Überprüfung von Akku-Temperatur, Stromentnahme etc. 13 mm-Vollmetall-Schnellspan-Bohrfutter Innovative, 3-stufige LED-Leuchte mit bis zu 77 Lumen | <ul style="list-style-type: none"> Längere Laufzeit pro Akkuladung sowie höhere Lebensdauer durch bürstenlose Motor-Technologie Optimal abgestimmtes 2-Gang-Vollmetallgetriebe 15-stufiges Drehmomentmodul Schaltelektronik für exaktes Anbohren und präzises Schrauben Sicherheitselektronik – permanente Überprüfung von Akku-Temperatur, Stromentnahme etc. 13 mm-Vollmetall-Schnellspan-Bohrfutter Innovative, 3-stufige LED-Leuchte mit bis zu 77 Lumen | <ul style="list-style-type: none"> Längere Laufzeit pro Akkuladung sowie höhere Lebensdauer durch bürstenlose Motor-Technologie Optimal abgestimmtes 2-Gang-Vollmetallgetriebe 15-stufiges Drehmomentmodul Schaltelektronik für exaktes Anbohren und präzises Schrauben Sicherheitselektronik – permanente Überprüfung von Akku-Temperatur, Stromentnahme etc. 13 mm-Schnellspan-Bohrfutter | <ul style="list-style-type: none"> Robustes Einstiegsmodell für den universellen Einsatz Optimales Preis- / Leistungsverhältnis Lüftergekühlter Hochleistungsmotor 2-Gang-Vollmetallgetriebe und Rechts- / Linkslauf Drehzahl-Regelschalter 15-stufiges Drehmomentmodul 13 mm-Schnellspan-Bohrfutter Schaltelektronik für exaktes Anbohren und präzises Schrauben Integrierte LED-Leuchte |
| Serienmäßiger Lieferumfang | zwei Akkus, System-Schnellladegerät, T STAK™ Box | zwei Akkus, System-Schnellladegerät, T STAK™ Box | zwei Akkus, System-Schnellladegerät, T STAK™ Box | zwei Akkus, System-Schnellladegerät, T STAK™ Box | zwei Akkus, System-Schnellladegerät, Koffer |
| | | | | | |
| UVP | 499,00 € zzgl. MwSt. 593,81 € inkl. MwSt. | 419,00 € zzgl. MwSt. 498,61 € inkl. MwSt. | 289,00 € zzgl. MwSt. 343,91 € inkl. MwSt. | 199,00 € zzgl. MwSt. 236,81 € inkl. MwSt. | 169,00 € zzgl. MwSt. 201,11 € inkl. MwSt. |

| Artikelnummer | DCD990NT | DCD791NT | | |
|----------------------------|---|---|--|--|
| Serienmäßiger Lieferumfang | Optimal für AKKU+ Lieferung mit T STAK™ Box, ohne Akkus und Ladegerät | Optimal für AKKU+ Lieferung mit T STAK™ Box, ohne Akkus und Ladegerät | | |
| UVP | 209,00 € zzgl. MwSt. 248,71 € inkl. MwSt. | 129,00 € zzgl. MwSt. 153,51 € inkl. MwSt. | | |

| | | | | |
|----------------|--|---|--|---|
| Emissionswerte | $L_{PA} / L_{WA} = 71,0 / 82,0 \text{ dB(A)}$ $K = 3,0 \text{ dB(A)}$ Vibration = Bohren in Metall $2,7 \text{ m/s}^2$, Schrauben $\leq 2,5 \text{ m/s}^2$ $K = 1,5 \text{ m/s}^2$ | $L_{PA} / L_{WA} = 76,0 / 87,0 \text{ dB(A)}$ $K = 3,0 \text{ dB(A)}$ Vibration = Bohren in Metall $<2,5 \text{ m/s}^2$ $K = 1,5 \text{ m/s}^2$ | $L_{PA} / L_{WA} = 76,0 / 87,0 \text{ dB(A)}$ $K = 3,3 \text{ dB(A)}$ Vibration = Bohren in Metall $2,8 \text{ m/s}^2$, Schrauben $<2,5 \text{ m/s}^2$ $K = 1,5 \text{ m/s}^2$ | $L_{PA} / L_{WA} = 72,0 / 83,0 \text{ dB(A)}$ $K = 3,0 \text{ dB(A)}$ Vibration = Bohren in Metall $\leq 2,5 \text{ m/s}^2$ $K = 1,5 \text{ m/s}^2$ |
|----------------|--|---|--|---|

18,0 V AKKU-SCHLAGBOHRSCHRAUBER



| Artikelnummer | DCD995P2 | DCD796P2 | DCD796D2 | DCD795S2 | DCD776C2 |
|--------------------------------------|---|--|--|--|---|
| | | | NEU | NEU | NEU |
| Spezifikation | 3-Gang-Schlagbohrschrauber | 2-Gang-Schlagbohrschrauber | 2-Gang-Schlagbohrschrauber | 2-Gang-Schlagbohrschrauber | 2-Gang-Schlagbohrschrauber |
| Akku | 5,0 Ah | 5,0 Ah | 2,0 Ah | 1,5 Ah | 1,3 Ah |
| Leerlaufdrehzahl | 0 – 450 / 1.300 / 2.000 min ⁻¹ | 0 – 550 / 2.000 min ⁻¹ | 0 – 550 / 2.000 min ⁻¹ | 0 – 600 / 2.000 min ⁻¹ | 0 – 450 / 1.500 min ⁻¹ |
| Leerlaufschlagzahl | 0 – 7.650 / 22.100 / 34.000 min ⁻¹ | 0 – 9.350 / 34.000 min ⁻¹ | 0 – 9.350 / 34.000 min ⁻¹ | 0 – 10.200 / 34.000 min ⁻¹ | 0 – 7.650 / 25.500 min ⁻¹ |
| Max. Drehmoment (h/w) | 80 / 42 Nm | 70 / 27 Nm | 70 / 27 Nm | 60 / 23 Nm | 42 / 24 Nm |
| Max. Bohr-Ø in Holz / Metall / Stein | 50 / 13 / 16 mm | 40 / 13 / 13 mm | 40 / 13 / 13 mm | 38 / 13 / 13 mm | 25 / 13 / 13 mm |
| Bohrfutterspannweite | 1,5 – 13 mm | 1,5 – 13 mm | 1,5 – 13 mm | 1,5 – 13 mm | 1,5 – 13 mm |
| Gewicht (inkl. Akku) | 2,1 kg | 1,8 kg | 1,6 kg | 1,6 kg | 1,7 kg |
| Leistungsmerkmale | <ul style="list-style-type: none"> • Längere Laufzeit pro Akkuladung sowie höhere Lebensdauer durch bürstenlose Motor-Technologie • Optimal abgestimmtes 3-Gang-Vollmetallgetriebe • 15-stufiges Drehmomentmodul • Schalterelektronik für exaktes Anbohren und präzises Schrauben • Sicherheitselektronik – permanente Überprüfung von Akku-Temperatur, Stromentnahme etc. • 13 mm-Vollmetall-Schnellspann-Bohrfutter | <ul style="list-style-type: none"> • Längere Laufzeit pro Akkuladung sowie höhere Lebensdauer durch bürstenlose Motor-Technologie • Optimal abgestimmtes 2-Gang-Vollmetallgetriebe • 15-stufiges Drehmomentmodul • Schalterelektronik für exaktes Anbohren und präzises Schrauben • Sicherheitselektronik – permanente Überprüfung von Akku-Temperatur, Stromentnahme etc. • 13 mm-Vollmetall-Schnellspann-Bohrfutter • Innovative, 3-stufige LED-Leuchte mit bis zu 77 Lumen | <ul style="list-style-type: none"> • Längere Laufzeit pro Akkuladung sowie höhere Lebensdauer durch bürstenlose Motor-Technologie • Optimal abgestimmtes 2-Gang-Vollmetallgetriebe • 15-stufiges Drehmomentmodul • Schalterelektronik für exaktes Anbohren und präzises Schrauben • Sicherheitselektronik – permanente Überprüfung von Akku-Temperatur, Stromentnahme etc. • 13 mm-Vollmetall-Schnellspann-Bohrfutter • Innovative, 3-stufige LED-Leuchte mit bis zu 77 Lumen | <ul style="list-style-type: none"> • Längere Laufzeit pro Akkuladung sowie höhere Lebensdauer durch bürstenlose Motor-Technologie • Optimal abgestimmtes 2-Gang-Vollmetallgetriebe • 15-stufiges Drehmomentmodul • Schalterelektronik für exaktes Anbohren und präzises Schrauben • Sicherheitselektronik – permanente Überprüfung von Akku-Temperatur, Stromentnahme etc. • 13 mm Schnellspann-Bohrfutter | <ul style="list-style-type: none"> • Robustes Einstiegsmodell für den universellen Einsatz • Optimales Preis-/Leistungsverhältnis • Lüftergekühlter Hochleistungsmotor • 2-Gang-Vollmetallgetriebe und Rechts-/Linkslauf • Drehzahl-Regelschalter • 15-stufiges Drehmomentmodul • 13 mm-Schnellspann-Bohrfutter • Schalterelektronik für exaktes Anbohren und präzises Schrauben • Integrierte LED-Leuchte |
| Serienmäßiger Lieferumfang | zwei Akkus, System-Schnellladegerät, T STAK™ Box | zwei Akkus, System-Schnellladegerät, T STAK™ Box | zwei Akkus, System-Schnellladegerät, T STAK™ Box | zwei Akkus, System-Schnellladegerät, T STAK™ Box | zwei Akkus, System-Schnellladegerät, Koffer |
| | | | | | |
| UVP | 519,00 € zzgl. MwSt. 617,61 € inkl. MwSt. | 439,00 € zzgl. MwSt. 522,41 € inkl. MwSt. | 309,00 € zzgl. MwSt. 367,71 € inkl. MwSt. | 219,00 € zzgl. MwSt. 260,61 € inkl. MwSt. | 189,00 € zzgl. MwSt. 224,91 € inkl. MwSt. |

| Artikelnummer | DCD995NT | DCD796NT | | |
|----------------------------|--|--|--|--|
| Serienmäßiger Lieferumfang | Optimal für AKKU+ Lieferung mit T STAK™ Box, ohne Akkus und Ladegerät | Optimal für AKKU+ Lieferung mit T STAK™ Box, ohne Akkus und Ladegerät | | |
| UVP | 229,00 € zzgl. MwSt. 272,51 € inkl. MwSt. | 149,00 € zzgl. MwSt. 177,31 € inkl. MwSt. | | |

| | | | | |
|----------------|--|--|---|--|
| Emissionswerte | $L_{PA} / L_{WA} = 92,0 / 103,0$ dB(A) $K = 3,0$ dB(A) Vibration = Schlagbohren in Mauerwerk 10,5 m/s ² , Bohren in Metall 2,7 m/s ² , Schrauben $\leq 2,5$ m/s ² $K = 1,5$ m/s ² | $L_{PA} / L_{WA} = 89,0 / 100,0$ dB(A) $K = 3,0$ dB(A) Vibration = Bohren in Metall < 2,5 m/s ² $K = 1,5$ m/s ² | $L_{PA} / L_{WA} = 90,0 / 101,0$ dB(A) $K = 3,0$ dB(A) Vibration = Schlagbohren in Mauerwerk 23,0 m/s ² , Bohren in Metall 3,3 m/s ² , Schrauben 2,6 m/s ² $K = 1,5$ m/s ² | $L_{PA} / L_{WA} = 85,0 / 96,0$ dB(A) $K = 3,0$ dB(A) Vibration = Schlagbohren in Mauerwerk 14,0 m/s ² , Bohren in Metall < 2,5 m/s ² , Schrauben 1,5 m/s ² $K = 1,5$ m/s ² |
|----------------|--|--|---|--|

18,0 V AKKU-SCHLAGSCHRAUBER



| Artikelnummer | DCF899P2 | DCF899HP2 | DCF880M2 | DCF887P2 | DCF887D2 |
|----------------------------|--|---|---|--|--|
| Spezifikation | Akku-Schlagschrauber (1/2") | Akku-Schlagschrauber (1/2") | Akku-Schlagschrauber (1/2") | NEU Akku-Schlagschrauber (1/4") | NEU Akku-Schlagschrauber (1/4") |
| Akku | 5,0 Ah | 5,0 Ah | 4,0 Ah | 5,0 Ah | 2,0 Ah |
| Leerlaufdrehzahl | 0 – 400 / 1.200 / 1.900 min ⁻¹ | 0 – 400 / 1.200 / 1.900 min ⁻¹ | 0 – 2.300 min ⁻¹ | 0 - 1.000 / 2.800 / 3.250 min ⁻¹ | 0 - 1.000 / 2.800 / 3.250 min ⁻¹ |
| Leerlaufschlagzahl | 0 – 600 / 1.800 / 2.400 min ⁻¹ | 0 – 600 / 1.800 / 2.400 min ⁻¹ | 0 – 2.700 min ⁻¹ | 0 - 400 / 2.800 / 3.800 min ⁻¹ | 0 - 400 / 2.800 / 3.800 min ⁻¹ |
| Max. Drehmoment | 135 / 400 / 950 Nm | 135 / 400 / 950 Nm | 203 Nm | 27 / 170 / 205 Nm | 27 / 170 / 205 Nm |
| Max. Lösemoment | 1.625 Nm | 1.625 Nm | - | - | - |
| Max. Schrauben-Ø | M20 | M20 | M16 | M12 | M12 |
| Werkzeugaufnahme | 1/2"-Außenvierkant mit Kugelrastung | 1/2"-Außenvierkant mit HOG-Ring | 1/2"-Außenvierkant | 1/4" Innensechskant | 1/4" Innensechskant |
| Gewicht (inkl. Akku) | 3,3 kg | 3,3 kg | 1,6 kg | 1,5 kg | 1,3 kg |
| Leistungsmerkmale | <ul style="list-style-type: none"> • Längere Laufzeit pro Akkuladung sowie höhere Lebensdauer durch bürstenlose Motor-Technologie • Extrem hohes Drehmoment von 950 Nm • Vollmetall-Getriebe und -Schlagwerk in robustem Aluminium-Gehäuse • Dreh- und Schlagzahl über 3 Stufen elektronisch einstellbar • Problemloser Langzeiteinsatz durch Sicherheitselektronik • Robuste 1/2"-Außenvierkant-Aufnahme mit Kugel-Rastung garantiert sicheren Sitz der Einsatzwerkzeuge auch im harten Schraubfall | <ul style="list-style-type: none"> • Längere Laufzeit pro Akkuladung sowie höhere Lebensdauer durch bürstenlose Motor-Technologie • Extrem hohes Drehmoment von 950 Nm • Vollmetall-Getriebe und -Schlagwerk in robustem Aluminium-Gehäuse • Dreh- und Schlagzahl über 3 Stufen elektronisch einstellbar • Problemloser Langzeiteinsatz durch Sicherheitselektronik • Robuste 1/2"-Außenvierkant-Aufnahme mit HOG-Ring für schnellen Wechsel der Einsatzwerkzeuge | <ul style="list-style-type: none"> • Kraftvoller Schlag-schrauber mit sehr hohem Drehmoment • Äußerst kompakte und ausbalancierte Bauweise • Problemloser Langzeiteinsatz durch Sicherheitselektronik • Robuste 1/2"-Außenvierkant-Aufnahme • Getriebe und Schlagwerk aus Vollmetall in robustem Aluminium-Gehäuse • Diodenring mit drei leistungsstarken LED's | <ul style="list-style-type: none"> • Längere Laufzeit pro Akkuladung sowie höhere Lebensdauer durch bürstenlose Motor-Technologie • Schalterelektronik für präzise Schraubarbeiten • Problemloser Langzeiteinsatz durch Sicherheitselektronik • Aluminium-Schlagwerkgehäuse • Dreh- und Schlagzahl über 3 Stufen elektronisch einstellbar • 1/4"-Innensechskant-Aufnahme mit Selbstverriegelung und „drop-out“-Funktion für schnellen Bitwechsel • Diodenring mit drei leistungsstarken LED's | <ul style="list-style-type: none"> • Längere Laufzeit pro Akkuladung sowie höhere Lebensdauer durch bürstenlose Motor-Technologie • Schalterelektronik für präzise Schraubarbeiten • Problemloser Langzeiteinsatz durch Sicherheitselektronik • Aluminium-Schlagwerkgehäuse • Dreh- und Schlagzahl über 3 Stufen elektronisch einstellbar • 1/4"-Innensechskant-Aufnahme mit Selbstverriegelung und „drop-out“-Funktion für schnellen Bitwechsel • Diodenring mit drei leistungsstarken LED's |
| Serienmäßiger Lieferumfang | zwei Akkus, System-Schnell-ladegerät, T STAK™ Box II | zwei Akkus, System-Schnell-ladegerät, T STAK™ Box II | zwei Akkus, System-Schnell-ladegerät, Koffer | zwei Akkus, System-Schnell-ladegerät, T STAK™ Box | zwei Akkus, System-Schnell-ladegerät, T STAK™ Box |
| | | | | | |
| UVP | 589,00 € zzgl. MwSt. 700,91 € inkl. MwSt. | 589,00 € zzgl. MwSt. 700,91 € inkl. MwSt. | 479,00 € zzgl. MwSt. 570,01 € inkl. MwSt. | 489,00 € zzgl. MwSt. 581,91 € inkl. MwSt. | 359,00 € zzgl. MwSt. 427,21 € inkl. MwSt. |

| Artikelnummer | DCF899NT | DCF899HN | DCF880NT | DCF887NT |
|----------------------------|--|--|--|---|
| Serienmäßiger Lieferumfang | Optimal für AKKU+ Lieferung mit T STAK™ Box II, ohne Akkus und Ladegerät | Lieferung ohne Akkus und Ladegerät | Optimal für AKKU+ Lieferung mit T STAK™ Box II, ohne Akkus und Ladegerät | Optimal für AKKU+ Lieferung mit T STAK™ Box, ohne Akkus und Ladegerät |
| UVP | 299,00 € zzgl. MwSt. 355,81 € inkl. MwSt. | 279,00 € zzgl. MwSt. 332,01 € inkl. MwSt. | 229,00 € zzgl. MwSt. 272,51 € inkl. MwSt. | 199,00 € zzgl. MwSt. 236,81 € inkl. MwSt. |

| Emissionswerte | DCF899NT | DCF899HN | DCF880NT | DCF887NT |
|----------------|---|---|--|--|
| | L _{PA} / L _{WA} = 101,0 / 112,0 dB(A) K = 2,9 dB(A) Vibration = 13,0 m/s ² K = 5,9 m/s ² | L _{PA} / L _{WA} = 101,0 / 112,0 dB(A) K = 2,9 dB(A) Vibration = 13,0 m/s ² K = 5,9 m/s ² | L _{PA} / L _{WA} = 90,0 / 101,0 dB(A) K = 3,0 dB(A) Vibration = 15,5 m/s ² K = 2,2 m/s ² | L _{PA} / L _{WA} = 96,0 / 107,0 dB(A) K = 3,0 dB(A) Vibration = 22,0 m/s ² K = 2,1 m/s ² |

18,0 V AKKU-SCHNELLBAUSCHRAUBER



| Artikelnummer | DCF620D2 | DCF620P2K |
|----------------------------|--|---|
| Spezifikation | Akku-Schnellbauschrauber | Akku-Magazin-Schnellbauschrauber |
| Akku | 2,0 Ah | 5,0 Ah |
| Leerlaufdrehzahl | 0 – 4.400 min ⁻¹ | 0 – 4.400 min ⁻¹ |
| Max. Drehmoment (h/w) | 30 / 5 Nm | 30 / 5 Nm |
| Werkzeugaufnahme | 1/4"-Innensechskant | 1/4"-Innensechskant |
| Gewicht (inkl. Akku) | 1,5 kg | 2,1 kg |
| Leistungsmerkmale | <ul style="list-style-type: none"> • Bürstenlose Motor-Technologie • Optimal abgestimmte Drehzahl • Elektronische Motorbremse • Langlebige und lautlose Kupplung | <ul style="list-style-type: none"> • Präziser Schraubtiefenanschlag mit hoher Wiederholgenauigkeit • Kompakte Abmessungen und geringes Gewicht |
| Serienmäßiger Lieferumfang | Magnetischer Bithalter mit Ph2-Schrauberbit (25 mm), 2 Akkus, System-Schnellladegerät, T STAK™ Box II | Magazinvorsatz DCF6201, Ph2-Schrauberbit DT7205 (153 mm) für Magazinvorsatz, Schraubtiefenanschlag, magnetischer Bithalter mit Ph2-Schrauberbit (25 mm) für Schraubtiefenanschlag, 2 Akkus, System-Schnellladegerät, T STAK™ Box II |
| | | |
| UVP | 389,00 € zzgl. MwSt. 462,91 € inkl. MwSt. | 569,00 € zzgl. MwSt. 677,11 € inkl. MwSt. |

MAGAZINVORSATZ FÜR AKKU-SCHNELLBAUSCHRAUBER

DCF6201



| |
|-------------------------------|
| DCF6201 |
| 89,00 € zzgl. MwSt. |
| 105,91 € inkl. MwSt. |

LEISTUNGSMERKMALE

- Praktischer und robuster Magazinvorsatz für XR Akku-Schnellbauschrauber DCF620 (18,0 V) und DCF621 (14,4 V)
- Optimal geeignet für problemlose Serienverschraubungen in Holz- und Metallständerwerke
- Rückschlagfreier Magazinmechanismus für schnelle und präzise Serienverschraubungen
- Schnelles Laden von magazinierten Schrauben
- Perfekte Handhabung auch im Dauereinsatz durch ausbalancierte Bauweise aufgrund niedrigem Gewicht
- Problemloser Einsatz auch bei eingeschränkten Platzverhältnissen durch kompakte Abmessungen
- Präziser Schraubtiefenanschlag mit hoher Wiederholgenauigkeit
- Leicht zu reinigende Magazinspitze gewährleistet problemlosen Langzeiteinsatz
- Serienmäßig bei allen 14,4 und 18,0 Volt XR Magazinschraubern in D2K- und P2K-Versionen sowie nachrüstbar bei allen D2-, NT- und N-Versionen
- Inkl. Ph2-Schrauberbit DT7205 (153mm)

| Artikelnummer | DCF620NT | DCF620D2K |
|----------------------------|---|--|
| Serienmäßiger Lieferumfang | Optimal für Lieferung mit T STAK™ Box II, ohne Akkus und Ladegerät | wie oben, aber mit 2 x 2,0 Ah-Akku, Gewicht 1,9 kg |
| UVP | 209,00 € zzgl. MwSt. 248,71 € inkl. MwSt. | 439,00 € zzgl. MwSt. 522,41 € inkl. MwSt. |

| | | |
|----------------|--|--|
| Emissionswerte | $L_{PA} / L_{WA} = 77,0 / 88,0$ dB(A) K = 3,0 dB(A) Vibration = $\leq 2,5$ m/s ² K = 1,5 m/s ² | $L_{PA} / L_{WA} = 77,0 / 88,0$ dB(A) K = 3,0 dB(A) Vibration = $\leq 2,5$ m/s ² K = 1,5 m/s ² |
|----------------|--|--|

18,0 V AKKU-WINKELBOHRMASCHINE

DCD740C1



| TECHNISCHE DATEN | |
|------------------------------|-----------------------------------|
| Akku | 1,5 Ah |
| Leerlaufdrehzahl | 0 – 650 / 2.000 min ⁻¹ |
| Max. Drehmoment | 33 Nm |
| Max. Bohr-Ø in Holz / Metall | 28 / 10 mm |
| Bohrfutterspannweite | 1,0 – 10 mm |
| Gewicht (inkl. Akku) | 1,8 kg |

| EMISSIONSWERTE | |
|---|--|
| $L_{PA} / L_{WA} = 76,0 / 92,0$ dB(A) • K = 3,0 dB(A) | |
| Vibration = Bohren in Metall 3,5 m/s ² | |
| K = 1,5 m/s ² | |

LEISTUNGSMERKMALE

- 2-Gang-Getriebe mit optimal abgestimmtem Drehzahl-/Drehmomentverhältnis
- Elektronische Drehzahlregulierung und Motorbremse
- Großdimensionierter Paddelschalter für sicheren Einsatz

| DCD740C1 | DCD740NT Optimal für |
|---|---|
| | Lieferung mit T STAK™ Box II, ohne Akkus und Ladegerät |
| 299,00 € zzgl. MwSt. 355,81 € inkl. MwSt. | 179,00 € zzgl. MwSt. 213,01 € inkl. MwSt. |



SERIENMÄSSIGER LIEFERUMFANG

Akku, System-Schnellladegerät, Koffer

18,0 V SDS-PLUS AKKU-KOMBIHÄMMER



| Artikelnummer | DCH275P2 | DCH274P2T | DCH273P2T |
|--------------------------------------|---|---|--|
| | NEU | | |
| Spezifikation | SDS-plus Akku-Kombihammer inkl. Staubabsaugung | SDS-plus Akku-Kombihammer | SDS-plus Akku-Kombihammer |
| Akku | 5,0 Ah | 5,0 Ah | 5,0 Ah |
| Leerlaufdrehzahl | 0 – 1.100 min ⁻¹ | 0 – 1.100 min ⁻¹ | 0 – 1.100 min ⁻¹ |
| Leerlaufschlagzahl | 0 – 4.600 min ⁻¹ | 0 – 4.600 min ⁻¹ | 0 – 4.600 min ⁻¹ |
| Einzel Schlagenergie | 2,1 Joule | 2,1 Joule | 2,1 Joule |
| Max. Bohr-Ø in Holz / Metall / Beton | 26 / 13 / 24 mm (mit Absaugung 16 / 13 / 16 mm) | 26 / 13 / 24 mm | 26 / 13 / 24 mm |
| Gewicht (inkl. Akku) | 3,3 kg | 3,2 kg | 3,1 kg |
| Leistungsmerkmale | <ul style="list-style-type: none"> • Längere Laufzeit pro Akkuladung sowie höhere Lebensdauer durch bürstenlose Motor-Technologie • Extrem leistungsstark durch optimal abgestimmtes elektropneumatisches Hammerwerk • Dreh- und Schlagstopp • Sicheres Arbeiten durch effektive Vibrationsreduzierung • Werkzeuglos wechselbare Werkzeugaufnahme (nicht bei DCH273P2T) • Elektronische Motorbremse • Elektronische Kupplung | | |
| Serienmäßiger Lieferumfang | inkl. Staubabsaugung D25303DH (siehe rechts), Zusatzhandgriff, 13 mm Schnellspan-Bohrfutter, zwei Akkus, System-Schnellladegerät, Koffer | zwei Akkus, System-Schnellladegerät, 13 mm Schnellspan-Bohrfutter, T STAK™ Box II | zwei Akkus, System-Schnellladegerät, T STAK™ Box II |
| | | | |
| UVP | 689,00 € zzgl. MwSt. 819,91 € inkl. MwSt. | 589,00 € zzgl. MwSt. 700,91 € inkl. MwSt. | 559,00 € zzgl. MwSt. 665,21 € inkl. MwSt. |

| Artikelnummer | D25303DH |
|----------------------------|--|
| Spezifikation | Staubabsaugung für SDS-plus Kombihammer |
| passend für: | DCH273 / DCH274 |
| max. Bohrerlänge | 160 mm |
| max. Bohrtiefe | 125 mm |
| max. Bohrdurchmesser | 16 mm |
| Gewicht | 1,4 kg |
| Leistungsmerkmale | <ul style="list-style-type: none"> • Leistungsstarke Staubabsaugung mit großdimensioniertem Auffangbehälter für die Akku-Kombihammer DCH273 / DCH274 • Serienmäßig bei DCH275 • Antrieb über eigenen Motor (Leistung des Kombihammers wird nicht beeinträchtigt) • Leistungsstarker HEPA-Filter • Einfache und schnelle Befestigung • Auffangen von Bohrmehl und Staub direkt am Bohrloch • Kompaktes und leichtes Design • Ideal für Überkopparbeiten sowie für Arbeiten in staubempfindlichen Räumen |
| Serienmäßiger Lieferumfang | Zusatzhandgriff mit Aufnahme für Absaugung, Koffer |
| UVP | 149,00 € zzgl. MwSt. 177,31 € inkl. MwSt. |

| Artikelnummer | DCH273NT |
|----------------------------|--|
| Serienmäßiger Lieferumfang | Optimal für AKKU+ Lieferung mit T STAK™ Box II, ohne Akkus und Ladegerät |
| UVP | 269,00 € zzgl. MwSt. 320,11 € inkl. MwSt. |

| | | | |
|----------------|--|--|--|
| Emissionswerte | $L_{PA} / L_{WA} = 86,0 / 97,0$ dB(A) $K = 3,0$ dB(A) Vibration = Hammerbohren in Beton 6,6 m/s ² , Meißeln mit Seitengriff 5,4 m/s ² , Bohren in Metall $\leq 2,5$ m/s ² $K = 1,5$ m/s ² | $L_{PA} / L_{WA} = 86,0 / 97,0$ dB(A) $K = 3,0$ dB(A) Vibration = Hammerbohren in Beton 6,6 m/s ² , Meißeln mit Seitengriff 5,4 m/s ² , Bohren in Metall $\leq 2,5$ m/s ² $K = 1,5$ m/s ² | $L_{PA} / L_{WA} = 86,0 / 97,0$ dB(A) $K = 3,0$ dB(A) Vibration = Hammerbohren in Beton 6,6 m/s ² , Meißeln mit Seitengriff 5,4 m/s ² , Bohren in Metall $\leq 2,5$ m/s ² $K = 1,5$ m/s ² |
|----------------|--|--|--|

18,0 V AKKU-METALLKREISSÄGE

DCS373M2



| TECHNISCHE DATEN | |
|--|-------------------------|
| Akku | 4,0 Ah |
| Leerlaufdrehzahl | 3.700 min ⁻¹ |
| Max. Schnitttiefe | 43 mm |
| Max. Materialstärke: Profile / Vollmaterial | 25 / 3 mm |
| Sägeblatt (DT1212) | 140 x 20 mm, 30 Zahn-HM |
| Gewicht (inkl. Akku) | 3,8 kg |

| EMISSIONSWERTE | |
|---|---------------------------------|
| $L_{PA} / L_{WA} = 80,0 / 91,0 \text{ dB(A)}$ | $\bullet K = 3,0 \text{ dB(A)}$ |
| Vibration = Sägen von Holz 3,1 m/s ² | |
| $K = 1,5 \text{ m/s}^2$ | |



LEISTUNGSMERKMALE

- Sehr robuste Bauweise mit Edelstahl-Sägeschuh
- Schutzhaube mit Sichtfenster und LED-Beleuchtung für eine perfekte Sicht auf das Werkstück
- Vollgummierter, ergonomischer Griff für optimalen Komfort
- Speziell wolframlegiertes Sägeblatt für gratfreie Schnitte

SERIENMÄSSIGER LIEFERUMFANG

2 Akkus, System-Schnellladegerät, Koffer

| | |
|---|--|
| DCS373M2 | DCS373NT Optimal für AKKU+ Lieferung mit T STAK™ Box VI, ohne Akkus und Ladegerät |
| 479,00 € zzgl. MwSt. 570,01 € inkl. MwSt. | 239,00 € zzgl. MwSt. 284,41 € inkl. MwSt. |

18,0 V AKKU-WINKELSCHLEIFER

DCG412M2



| TECHNISCHE DATEN | |
|-----------------------------|-------------------------|
| Akku | 4,0 Ah |
| Leerlaufdrehzahl | 7.000 min ⁻¹ |
| Max. Scheiben-Ø | 125 mm |
| Antriebsspindel | M14 |
| Gewicht (inkl. Akku) | 2,9 kg |

| EMISSIONSWERTE | |
|---|---------------------------------|
| $L_{PA} / L_{WA} = 87,0 / 98,0 \text{ dB(A)}$ | $\bullet K = 5,0 \text{ dB(A)}$ |
| Vibration = Oberflächenschleifen 6,0 m/s ² | |
| $K = 1,5 \text{ m/s}^2$ | |



LEISTUNGSMERKMALE

- Für alle Standard-Trenn-, Schleif- und Schrupparbeiten bis 125 mm Scheiben-Ø
- Schräg verzahntes Stahlgetriebe für hohe Lebensdauer und geringe Vibrationen
- Werkzeuglose Schutzhauben-Schnellverstellung und Spindelarretierung

SERIENMÄSSIGER LIEFERUMFANG

2 Akkus, System-Schnellladegerät, Koffer

| | |
|---|--|
| DCG412M2 | DCG412NT Optimal für AKKU+ Lieferung mit T STAK™ Box II, ohne Akkus und Ladegerät |
| 469,00 € zzgl. MwSt. 558,11 € inkl. MwSt. | 229,00 € zzgl. MwSt. 272,51 € inkl. MwSt. |

18,0 V AKKU-SÄBELSÄGEN

DCS387M2



| TECHNISCHE DATEN | |
|-----------------------------|-----------------------------|
| Akku | 4,0 Ah |
| Leerlaufhubzahl | 0 – 2.900 min ⁻¹ |
| Hublänge | 28,6 mm |
| Gewicht (inkl. Akku) | 2,9 kg |

| EMISSIONSWERTE | |
|---|--|
| $L_{PA} / L_{WA} = 87,0 / 98,0$ dB(A) • K = 3,0 dB(A) | |
| Vibration = Sägen von Holz 23,0 m/s ² | |
| K = 3,6 m/s ² | |



LEISTUNGSMERKMALE

- Elektronische Hubzahlregulierung und elektronische Motorbremse
- Sägeblatt werkzeuglos in alle vier Richtungen einsetzbar
- Extrem kompakte Abmessungen und dadurch optimal geeignet für Arbeiten bei eingeschränkten Platzverhältnissen

| DCS387M2 | DCS387NT Optimal für AKKU+ Lieferung mit T STAK™ Box II, ohne Akkus und Ladegerät |
|---|---|
| 449,00 € zzgl. MwSt. 534,31 € inkl. MwSt. | 209,00 € zzgl. MwSt. 248,71 € inkl. MwSt. |

SERIENMÄSSIGER LIEFERUMFANG
2 Akkus, System-Schnellladegerät, T STAK™ Box II

DCS380M2



| TECHNISCHE DATEN | |
|-----------------------------|-----------------------------|
| Akku | 4,0 Ah |
| Leerlaufhubzahl | 0 – 2.950 min ⁻¹ |
| Hublänge | 29 mm |
| Gewicht (inkl. Akku) | 3,3 kg |

| EMISSIONSWERTE | |
|---|--|
| $L_{PA} / L_{WA} = 87,0 / 98,0$ dB(A) • K = 3,0 dB(A) | |
| Vibration = Sägen von Holz 25,5 m/s ² | |
| K = 10,6 m/s ² | |

| DCS380M2 | DCS380N Lieferung ohne Akkus, Ladegerät und Koffer |
|---|---|
| 469,00 € zzgl. MwSt. 558,11 € inkl. MwSt. | 229,00 € zzgl. MwSt. 272,51 € inkl. MwSt. |



LEISTUNGSMERKMALE

- Elektronische Hubzahlregulierung und elektronische Motorbremse
- Sägeblatt werkzeuglos in alle vier Richtungen einsetzbar
- Werkzeuglos verstellbarer Sägeschuh für bessere Anpassung an das Werkstück bzw. Arbeitsumfeld

SERIENMÄSSIGER LIEFERUMFANG
2 Akkus, System-Schnellladegerät, Koffer

18,0 V AKKU-STICHSÄGE

DCS331M2



| TECHNISCHE DATEN | |
|--|-----------------------------|
| Akku | 4,0 Ah |
| Leerlaufhubzahl | 0 – 3.000 min ⁻¹ |
| Hublänge | 26 mm |
| Neigungseinstellung | 45° (beidseitig) |
| Max. Schnitttiefe in Holz / Stahl | 135 / 10 mm |
| Gewicht (inkl. Akku) | 3,1 kg |

| EMISSIONSWERTE | |
|---|--|
| $L_{PA} / L_{WA} = 89,0 / 100,0$ dB(A) • K = 3,0 dB(A) | |
| Vibration = Sägen von Holz 9,8 m/s ² , Sägen von Metall 5,6 m/s ² | |
| K = Sägen von Holz 2,4 m/s ² , Sägen von Metall 1,5 m/s ² | |

| DCS331M2 | DCS331NT Optimal für AKKU+ Lieferung mit T STAK™ Box II, ohne Akkus und Ladegerät |
|---|---|
| 449,00 € zzgl. MwSt. 534,31 € inkl. MwSt. | 209,00 € zzgl. MwSt. 248,71 € inkl. MwSt. |



LEISTUNGSMERKMALE

- 3-fache Pendelhubeinstellung
- Sägeschuhverstellung und Sägeblatt-Wechselsystem werkzeuglos
- Freie Sicht auf den Anriß durch effektive Blasvorrichtung
- Inkl. Sägeschuh-Schutzauflage

SERIENMÄSSIGER LIEFERUMFANG
2 Akkus, System-Schnellladegerät, Koffer

18,0 V AKKU-HANDKREISSÄGE

DCS391M2



TECHNISCHE DATEN

| | |
|----------------------------------|-------------------------|
| Akku | 4,0 Ah |
| Leerlaufdrehzahl | 3.700 min ⁻¹ |
| Neigungseinstellung | 50° (links) |
| Max. Schnitttiefe bei 90° | 55 mm |
| Max. Schnitttiefe bei 45° | 42,1 mm |
| Sägeblatt (DT1209) | 165 x 20 mm, 24 Zahn-HM |
| Gewicht (inkl. Akku) | 3,1 kg |

EMISSIONSWERTE

$L_{PA} / L_{WA} = 84,0 / 95,0$ dB(A) • $K = 3,0$ dB(A)
Vibration = Sägen von Holz 3,1 m/s²
 $K = 1,5$ m/s²

| | |
|---|--|
| DCS391M2 | DCS391NT Optimal für AKKU+ Lieferung mit T STAK™ Box VI, ohne Akkus und Ladegerät |
| 479,00 € zzgl. MwSt. 570,01 € inkl. MwSt. | 239,00 € zzgl. MwSt. 284,41 € inkl. MwSt. |



LEISTUNGSMERKMALE

- Optimal für präzise Längsschnitte in allen Hölzern
- Lüftergekühlter Hochleistungsmotor
- Sicherer Einsatz durch elektronische Motorbremse
- Präziser und robuster Sägeschuh mit werkzeugloser Neigungsverstellung

SERIENMÄSSIGER LIEFERUMFANG

2 Akkus, System-Schnellladegerät, Koffer

18,0 V AKKU-BANDSÄGE

DCS371NT



TECHNISCHE DATEN

| | |
|------------------------------------|-------------------------------------|
| Akku | 18,0 Volt XR Akkus aller Ah-Klassen |
| Sägebandgeschw. | 174 m/min |
| Max. Schnitttiefe | 63,5 mm |
| Gewicht (inkl. 2,0 Ah-Akku) | 4,3 kg |

EMISSIONSWERTE

$L_{PA} / L_{WA} = 79,6 / 90,6$ dB(A) • $K = 3,0$ dB(A)
Vibration = $\leq 2,5$ m/s²
 $K = 1,5$ m/s²



DCS371NT

Optimal für



Lieferung mit T STAK™
Box VI, ohne Akkus
und Ladegerät

279,00 €

zzgl. MwSt.
332,01 € inkl. MwSt.

LEISTUNGSMERKMALE

- Durchzugstarker Hochleistungsmotor und materialgerechte Bandgeschwindigkeit ermöglichen problemloses Ablängen von Gewindestangen, Metallprofilen und Metallrohren
- Auch für größere Objekte geeignet durch sehr hohe Schnitttiefe von 63,5 mm
- Sauberes und gratfreies Schnittbild sowie nahezu funkenfreies Arbeiten

- Leicht bedienbarer Sägeblattspanner und Justierschrauben gewährleisten permanent präzisen Bandlauf
- Maschinenaufgabe und Sägebandgehäuse in robuster Bauweise
- Schneller und einfacher Sägebandwechsel

SERIENMÄSSIGER LIEFERUMFANG

Sägeband mit 14/18 TPI Zahnteilung

18,0 V AKKU-PANEELSÄGE

DCS365M2

NEU



TECHNISCHE DATEN

| | |
|--------------------------------|-------------------------|
| Akku | 18,0 V / 4,0 Ah |
| Leerlaufgeschwindigkeit | 3.750 min ⁻¹ |
| Sägeblatt Durchmesser | 184 x 16 mm |
| Gehrungseinstellung | 48° links / 48° rechts |
| Neigungseinstellung | links 48° |
| Max. Schnittbereich bei | |
| 90° / 90° | 250 x 50 mm |
| 45° / 90° | 176 x 50 mm |
| 90° / 45° | 250 x 35 mm |
| 45° / 45° | 176 x 35 mm |
| Gewicht (inkl. Akku) | 11,5 kg |



LEISTUNGSMERKMALE

- Kompakt und robust, Lüftergekühlter Motor mit ausreichend Leistungsreserven auch für harte Anwendungen, ideal für die Montage
- Lange Akku-Laufzeit mit ausreichender Kapazität für bis zu 200 Schnitte (Weichholz 75 x 50 mm)

| | |
|---|---|
| DCS365M2 | DCS365N Lieferung ohne Akkus und Ladegerät |
| 679,00 € zzgl. MwSt. 808,01 € inkl. MwSt. | 439,00 € zzgl. MwSt. 522,41 € inkl. MwSt. |

EMISSIONSWERTE

$L_{PA} / L_{WA} = / 88,8 / 93,0$ dB(A) • $K = 2,0$ dB(A)
Vibration = Holzschnitt $\leq 2,5$ m/s²
 $K = 1,5$ m/s²

- Patentierte XPS-Schnittlinienanzeige für exaktes Arbeiten und perfekte Ausleuchtung des Schnittbereiches
- Servicefreundlich durch austauschbare Kohlebürsten

SERIENMÄSSIGER LIEFERUMFANG

40 Zahn HM Sägeblatt, 184 x 16 mm, 2 x 18,0 Volt-Akkus 4,0 Ah, Werkzeugklemme und Montagewerkzeug

18,0 V AKKU-HOBEL

DCP580P2

NEU



| TECHNISCHE DATEN | |
|--------------------------------|--------------------------|
| Akku | 18,0 V / 5,0 Ah |
| Leerlaufdrehzahl | 15.000 min ⁻¹ |
| Max. Spanabnahme | 2,0 mm |
| Max. Falztiefe | 9,0 mm |
| Hobelsohlenlänge | 295,0 mm |
| Messerwellenbreite | 82,0 mm |
| Messerwellendurchmesser | 48,0 mm |
| Gewicht (inkl. Akku) | 3,1 kg |

| EMISSIONSWERTE | |
|---|--|
| L _{PA} / L _{WA} = 88,0 / 99,0 dB(A) • K = 3,0 dB(A) | |
| Vibration ≤ 2,5 m/s ² | |
| K = 1,5 m/s ² | |

| | |
|---|--|
| DCP580P2 | DCP580NT Optimal für AKKU+ Lieferung mit T STAK™ Box VI, ohne Akkus und Ladegerät |
| 469,00 € zzgl. MwSt. 558,11 € inkl. MwSt. | 179,00 € zzgl. MwSt. 213,01 € inkl. MwSt. |

verfügbar ab Juni 2016



LEISTUNGSMERKMALE

- Längere Laufzeit pro Akkuladung sowie höhere Lebensdauer durch bürstenlose Motor-Technologie
- Konstante Motordrehzahl auch unter Last durch elektronische Drehzahlsteuerung
- Besonders großer Messerwellendurchmesser für höhere Umfangsgeschwindigkeit
- Exakte Tiefeneinstellung in 1/10 mm-Schritten bis zur maximalen Spanabnahme von 2 mm
- Kompatibel mit dem DEWALT Airlock-System

SERIENMÄSSIGER LIEFERUMFANG

- DCP580P2: 2 Akkus, System-Schnellladegerät, Spänefangsack, 2 Sätze HM Streifen-Wendemesser, Parallelschlag, T STAK™ Box VI
- DCP580NT: 2 Sätze HM Streifen-Wendemesser, Parallelschlag, T STAK™ Box VI

ZUBEHÖR FÜR AKKU-HOBEL DCP580

| Artikel-Nummer | Beschreibung | EURO zzgl. MwSt. | EURO inkl. MwSt. |
|----------------|-------------------------------------|---------------------|---------------------|
| DWV9390 | Spänefangsack für Akku-Hobel DCP580 | 27,00 | 32,13 |

18,0 V AKKU-TROCKENBAUFRÄSE

DCS551NT



| TECHNISCHE DATEN | |
|------------------------------------|-------------------------------------|
| Akku | 18,0 Volt XR Akkus aller Ah-Klassen |
| Leerlaufdrehzahl | 26.000 min ⁻¹ |
| Spannzangen | 3,2 / 6,4 mm |
| Gewicht (inkl. 2,0 Ah-Akku) | 1,4 kg |

| EMISSIONSWERTE | |
|---|--|
| L _{PA} / L _{WA} = 78,0 / 89,0 dB(A) • K = 3,0 dB(A) | |
| Vibration = 2,3 m/s ² | |
| K = 1,5 m/s ² | |



| |
|--|
| DCS551NT Optimal für AKKU+ Lieferung mit T STAK™ Box II, ohne Akkus und Ladegerät |
|--|

Nicht lieferbar in DE / AT



Akku-Trockenbaufräse DCS551NT: Ideal für schnelle und präzise Ausschnitte in Trockenbauwänden und ähnlichen Materialien.

LEISTUNGSMERKMALE

- Leistungsstarke Trockenbaufräse aus der XR Akku-Serie mit robusten und speziell auf hohe Drehzahlen abgestimmten Getriebe
- Spezieller Staubschutz von Schalter und Werkzeugaufnahme für hohe Lebensdauer
- Problemloser Einsatz von Zubehör anderer Markenhersteller

SERIENMÄSSIGER LIEFERUMFANG

2 Spannzangen (3,2 mm und 6,4 mm), 2 Fräsen (Trockenbau und Universal), Tiefenanschlag, T-STAK™ Box II

18,0 V AKKU-MULTITOOL

DCS355M2 / DCS355D2

| TECHNISCHE DATEN | |
|-----------------------------|------------------------------|
| Akku | 4,0 Ah bzw. 2,0 Ah |
| Oszillation | 0 – 20.000 min ⁻¹ |
| Oszillationswinkel | 3,2° |
| Gewicht (inkl. Akku) | 1,7 kg bzw. 1,5 kg |

| EMISSIONSWERTE | |
|--|---------------------------------|
| $L_{PA} / L_{WA} = 90,5 / 101,5 \text{ dB(A)}$ | $\bullet K = 3,3 \text{ dB(A)}$ |
| Vibration = 16,1 m/s ² | |
| K = 1,5 m/s ² | |



| DCS355M2 4,0 Ah | DCS355D2 2,0 Ah | DCS355NT Optimal für AKKU+ Lieferung mit T STAK™ Box II, ohne Akkus und Ladegerät |
|---|---|---|
| 449,00 € zzgl. MwSt. 534,31 € inkl. MwSt. | 359,00 € zzgl. MwSt. 427,21 € inkl. MwSt. | 199,00 € zzgl. MwSt. 236,81 € inkl. MwSt. |

Zubehör auf Seite 91

LEISTUNGSMERKMALE

- Längere Laufzeit pro Akkuladung sowie höhere Lebensdauer durch bürstenlose Motor-Technologie
- Spezielle Werkzeugaufnahme für schnellen, werkzeuglosen Zubehörwechsel
- Kompatibel mit dem DEWALT Airlock-System
- Adapter für Mitbewerber-Zubehör

SERIENMÄSSIGER LIEFERUMFANG

- DCS355M2/DCS355D2: Schleifplatte, 25 Schleifblätter (K60, K120 und K240), Sägeblatt für schnelle Schnitte in Holz, Sägeblatt für Holz mit Nägeln, Segmentsägeblatt, Carbid-Segmentsägeblatt, Detail-Holzägeblatt, fester Spachtel, Staubabsaugung, Tiefenanschlag, Zubehöradapter, 2 Akkus der jeweiligen Leistungsklasse, System-Schnellladegerät, T-STAK™ Box II,
- DCS355NT: Schleifplatte, 25 Schleifblätter (K60, K120 und K240), Sägeblatt für schnelle Schnitte in Holz, Sägeblatt für Holz mit Nägeln und Zubehöradapter, T-STAK™ Box II



Akku-Multitool DCS355: Der 300 Watt Motor liefert 0-22.000 Schwingungen pro Minute und sorgt für eine höhere Produktivität bei anspruchvollsten Anwendungen.



Gasgebeschalter: Die variable Geschwindigkeitsregulierung und eine duale Griffposition gewährleisten ein kontrolliertes Anlaufen und jederzeit materialgerechtes Arbeiten.



Schnelle Montage des Tiefenanschlags für eine perfekte Anwendungs- und Schnittkontrolle.

18,0 V AKKU-NAGLER



| Artikelnummer | DCN660P2 | DCN660D2 | DCN692P2 | DCN692P2K | DCN695P2 |
|----------------------------|---|--|---|--|---|
| | NEU | NEU | | | |
| Spezifikation | 63 mm Akku-Nagler | 63 mm Akku-Nagler | 90 mm Akku-Nagler | 90 mm Akku-Nagler | 90 mm Akku-Nagler |
| Akku | 5,0 Ah | 2,0 Ah | 5,0 Ah | 5,0 Ah | 5,0 Ah |
| Nageltyp | Stift- bzw. Stauchkopfnägel | Stift- bzw. Stauchkopfnägel | D-Kopf und außenmittiger Rundkopf | D-Kopf und außenmittiger Rundkopf | D-Kopf und außenmittiger Rundkopf |
| Nagellänge | 32 – 63 mm | 32 – 63 mm | 50 – 90 mm (Weichholz), 50 – 63 mm (Hartholz) | 50 – 90 mm (Weichholz), 50 – 63 mm (Hartholz) | 50 – 90 mm (Weichholz), 50 – 63 mm (Hartholz) |
| Nageldurchmesser | 1,6 mm | 1,6 mm | 2,8 – 3,3 mm* | 2,8 – 3,3 mm* | 2,8 – 3,3 mm* |
| Magazinwinkel | 20° | 20° | 30 – 34° | 30 – 34° | 30 – 34° |
| Magazinkapazität | 110 Nägel | 110 Nägel | 55 Nägel | 55 Nägel | 55 Nägel |
| Leistung pro Akku-Ladung | ca. 5.000 Nägel (bei Verwendung eines 5,0 Ah Akkus) | ca. 2.000 Nägel (bei Verwendung eines 2,0 Ah Akkus) | ca. 750 bzw. 1.250 Nägel (bei 90 mm bzw. bei 50 - 70 mm Länge / jeweils bei Verwendung eines 5,0 Ah Akkus) | ca. 750 bzw. 1.250 Nägel (bei 90 mm bzw. bei 50 - 70 mm Länge / jeweils bei Verwendung eines 5,0 Ah Akkus) | ca. 750 bzw. 1.250 Nägel (bei 90 mm bzw. bei 50 - 70 mm Länge / jeweils bei Verwendung eines 5,0 Ah Akkus) |
| Einschlagenergie | 48 Joule | 48 Joule | 105 Joule | 105 Joule | 105 Joule |
| Gewicht (inkl. Akku) | 2,9 kg | 2,7 kg | 4,2 kg | 4,2 kg | 4,2 kg |
| Leistungsmerkmale | <ul style="list-style-type: none"> • Längere Laufzeit pro Akkuladung sowie höhere Lebensdauer durch bürstenlose Motor-Technologie • Profilierte Kontaktspitze für sicheres Ansetzen • Problemloser Einsatz bis -15°C durch innovatives Antriebssystem • Art der Auslösesicherung: Einzelauslösung mit Sicherungsfolge oder Kontaktauslösung | | <ul style="list-style-type: none"> • Längere Laufzeit pro Akkuladung sowie höhere Lebensdauer durch bürstenlose Motor-Technologie • Einschlagenergie von 105 Joule für materialgerechtes Arbeiten und energiesparenden Einsatz in 2 Stärken einstellbar • Profilierte Kontaktspitze für sicheres Ansetzen • Problemloser Einsatz bis -15°C durch innovatives Antriebssystem • Art der Auslösesicherung: Kontaktauslösung | | <ul style="list-style-type: none"> • Baugleich wie DCN 692P2 (siehe links), jedoch Art der Auslösesicherung: Einzelauslösung mit Sicherungsfolge |
| Serienmäßiger Lieferumfang | zwei Akkus, System-Schnellladegerät, Koffer | zwei Akkus, System-Schnellladegerät, Koffer | zwei Akkus, System-Schnellladegerät, Koffer | zwei Akkus, System-Schnellladegerät, Tough Box DS400 | zwei Akkus, System-Schnellladegerät, Koffer |
| UVP | 669,00 € zzgl. MwSt. 796,11 € inkl. MwSt. | 539,00 € zzgl. MwSt. 641,41 € inkl. MwSt. | 849,00 € zzgl. MwSt. 1.010,31 € inkl. MwSt. | 889,00 € zzgl. MwSt. 1.057,91 € inkl. MwSt. | 849,00 € zzgl. MwSt. 1.010,31 € inkl. MwSt. |

| Artikelnummer | DCN660NT | DCN692N |
|----------------------------|---|--|
| Serienmäßiger Lieferumfang | Optimal für Lieferung mit T STAK™ Box VI, ohne Akkus und Ladegerät | Lieferung ohne Akkus, Ladegerät und Koffer |
| UVP | 389,00 € zzgl. MwSt. 462,91 € inkl. MwSt. | 559,00 € zzgl. MwSt. 665,21 € inkl. MwSt. |

| | | | |
|----------------|---|--|--|
| Emissionswerte | $L_{PA} / L_{WA} = 81,0 / 92,0$ dB(A) $K = 3,0$ dB(A) Vibration = $\leq 2,5$ m/s ² $K = 1,5$ m/s ² | $L_{PA} / L_{WA} = 84,0 / 95,0$ dB(A) $K = 3,0$ dB(A) Vibration = $3,8$ m/s ² $K = 1,5$ m/s ² | $L_{PA} / L_{WA} = 84,0 / 95,0$ dB(A) $K = 3,0$ dB(A) Vibration = $3,8$ m/s ² $K = 1,5$ m/s ² |
|----------------|---|--|--|

*90 mm-Nägel mit 3,3 mm Durchmesser in Weichholz nur mit glatten Nägeln möglich. Bei gerillten Nägeln darf der max. Nageldurchmesser 2,8 mm nicht überschreiten.

ZUBEHÖR FÜR 18,0 V AKKU-NAGLER DCN690 / DCN691 / DCN692 / DCN695

| Artikel-Nummer | Beschreibung | EURO zzgl. MwSt. | EURO inkl. MwSt. |
|----------------|--|------------------|------------------|
| DCN6901 | Ersatz-Rückholfeder-Set (inkl. 2 Distanzhülsen, 2 Unterlegscheiben und 2 Arretierknöpfe) | 16,90 | 20,11 |

18,0 V AKKU-FETTPRESSE

DCGG571M1



| TECHNISCHE DATEN | |
|--|---------------|
| Akku | 4,0 Ah |
| Auspressdruck | 690 bar |
| Auspressgeschwindigkeit | 147 g/min. |
| Fassungsvermögen mit Kartuschen / bei Befüllung aus Gebinden | 400 g / 473 g |
| Anzahl Kartuschen pro Akku-Ladung | 10 |
| Gewicht (inkl. Akku) | 4,4 kg |

| |
|--------------------------------|
| DCGG571M1 |
| 369,00 € zzgl. MwSt. |
| 439,11 € inkl. MwSt. |



| EMISSIONSWERTE | |
|---|--|
| $L_{PA} / L_{WA} = 76,0 / 87,0$ dB(A) • K = 3,0 dB(A) | |
| Vibration = < 2,5 m/s ² | |
| K = 1,5 m/s ² | |

LEISTUNGSMERKMALE

- Extrem kräftige Fettpresse für leichtes und gleichmäßiges Abschmieren von Fahrzeugen und Maschinen
- Unproblematischer Einsatz auch bei verstopften Schmiernippeln durch sehr hohen Arbeitsdruck
- Leicht bedienbares Entlüftungsventil garantiert einen gleichmäßigen Arbeitsdruck und -fortschritt
- Innovativer Filter verhindert Eindringen von Schmutz in den Pumpen-Mechanismus
- Problemloser Einsatz von Kartuschen bzw. leichtes Befüllen aus Gebinden

SERIENMÄSSIGER LIEFERUMFANG

Schultergurt, Akku, System-Schnellladegerät, Koffer

18,0 / 14,4 V AKKU- UND NETZSAUGER

DCV582



| TECHNISCHE DATEN | |
|---------------------|--|
| Stromversorgung | 230V oder 14,4 / 18,0V XR Akkus aller Ah-Klassen |
| Aufnahmeleistung | 300 Watt (bei 230 Volt) |
| Saugleistung | 15,6 l/sec |
| Schutzklasse | IPX4 |
| Behältervolumen | 7,5 Liter |
| Gewicht (ohne Akku) | 4,2 kg |

| |
|------------------------------------|
| DCV582 |
| Lieferung ohne Akkus und Ladegerät |
| 189,00 € zzgl. MwSt. |
| 224,91 € inkl. MwSt. |

| EMISSIONSWERTE | |
|---|--|
| $L_{PA} / L_{WA} = 76,0 / 87,0$ dB(A) • K = 3,0 dB(A) | |
| Vibration = 0,6 m/s ² • K = 1,5 m/s ² | |

LEISTUNGSMERKMALE

- Stromversorgung über 230 Volt Netzanschluss oder alle DEWALT XR Akkus von 14,4 bis 18,0 Volt
- Einsetzbar als Nass- und Trockensauger
- Mit Saug- und Blasvorrichtung
- Auswaschbarer Hochleistungsfilter fängt 99,7% aller Staubpartikel ab einer Größe von 0,3 Mikron
- Integriertes Depot für Kabel, Schlauch, Fugen- und Bodendüse
- Langlebiger tritt- und knickfester 32 mm Gummischlauch mit 2 m Länge
- Kompatibel mit DEWALT Airlock-System

ZUBEHÖR FÜR AKKU- UND NETZSAUGER

| Artikel-Nummer | Beschreibung | EURO zzgl. MwSt. | EURO inkl. MwSt. |
|----------------|------------------------------|---------------------|---------------------|
| DCV5801H | HEPA-Ersatzfilter für DCV582 | 29,00 | 34,51 |
| DC5001 | HEPA-Ersatzfilter für DC500 | 25,00 | 29,75 |

18,0 V AKKU-HANDSAUGER

DCV517N

NEU



| TECHNISCHE DATEN | |
|--|---|
| Akku | 18,0 V XR Akkus aller Ah-Klassen |
| Max. Unterdruck | 50 mbar |
| Saugleistung | 15,9 l/sek. |
| Behältervolumen | 1,9 l |
| Saugschlauch-Länge | 1 m |
| Saugschlauch-Ø: | 32 mm |
| Laufzeit pro Akku-Ladung | 12 min (bei 2,0 Ah) / 30 min (bei 5,0 Ah) |
| Gewicht (bei Einsatz eines 2,0 bzw. 5,0 Ah Akkus) | 2,2 bzw. 2,4 kg |

EMISSIONSWERTE

$L_{PA} / L_{WA} = 76,0 / 87,0$ dB(A) • K = 1,5 dB(A)
 Vibration = < 2,5 m/s²
 K = 1,5 m/s²

DCV517N
 Lieferung ohne
 Akkus und Ladegerät

109,00 €

zzgl. MwSt.
129,71 € inkl. MwSt.

LEISTUNGSMERKMALE

- Robuster und leistungsstarker Akku-Handsauger zum Reinigen von Arbeitsplätzen, Werkzeugen und Montagefahrzeugen etc.
- Perfekte Handhabung durch kompakte und leichte Bauweise sowie ergonomisch gummierten Griff
- Flexibler und bequemer Einsatz durch langlebigen, tritt- und knickfesten sowie auf 1 Meter ausziehbaren Saugschlauch
- Schnell und einfach zu entleerender Staubbehälter mit einer hohen Kapazität von 1,9 Liter ermöglicht das Aufsaugen größerer Materialmengen
- Auswaschbarer Hepa-Hochleistungsfilter filtert 99,7% aller Staubpartikel ab einer Größe von 0,3 Mikron

SERIENMÄSSIGER LIEFERUMFANG

Saugschlauch (1 Meter, tritt- und knickfest), Filter

ZUBEHÖR FÜR AKKU-HANDSAUGER DCV517N

| Artikel-Nummer | Beschreibung | EURO zzgl. MwSt. | EURO inkl. MwSt. |
|----------------|-------------------------------|------------------|------------------|
| DC5151H | HEPA-Ersatzfilter für DCV517N | 29,00 | 34,51 |

18,0 V AKKU-LAMPEN, -LEUCHTEN UND -STRAHLER



| Artikelnummer | DCL040 | DCL050 | DCL043 | DCL060 |
|---|--|---|---|---|
| Spezifikation | Akku-LED-Lampe | Akku-LED-Leuchte | Akku-LED-Strahler | Akku-Baustellenstrahler |
| Akku | 18,0 V XR Akkus aller Ah-Klassen | 18,0 V XR Akkus aller Ah-Klassen | 18,0 V XR Akkus aller Ah-Klassen | 18,0 V XR Akkus aller Ah-Klassen |
| Leuchtmittel | LED | LED | LED | LED |
| Leuchtstärke | 110 Lumen | in 1./2. Stufe: 250 / 500 Lumen | in 1./2. Stufe: 120 / 1.000 Lumen | 1.500 Lumen |
| Leuchtdauer | ca. 26 Std. (mit 5,0 Ah-Akku) | in 1./2. Stufe: 12 Std. / 6 Std. (mit 5,0 Ah-Akku) | in 1./2. Stufe: 40 / 10 Std. (mit 5,0 Ah-Akku) | ca. 3 Std. (mit 5,0 Ah-Akku) |
| Gewicht (bei Einsatz eines 2,0 bzw. 5,0 Ah-Akkus) | 0,7 bzw. 0,9 kg | 1,0 bzw. 1,2 kg | 1,0 bzw. 1,2 kg | 1,9 bzw. 2,1 kg |
| Leistungsmerkmale | <ul style="list-style-type: none"> • Kompakte Akku-Lampe mit um mehr als 90° vertikal schwenkbaren Lampenkopf • Effiziente Leuchtausbeute durch äußerst leistungsstarke Leuchtmittel • Kompaktes, stoßfestes, aber dennoch leichtes Gehäuse | <ul style="list-style-type: none"> • LED-Leuchte mit 2 einstellbaren Leuchtstufen und extrem starker Leuchtstärke bis zu 500 Lumen • Feuchtigkeitsgeschütztes (IP 54) und stoßfestes Gehäuse mit praktischem Aufhängehaken • Optimale Ausrichtung des Lichtstrahls durch 9-fach bzw. um 144° verstellbaren Lampenkopf • Standfeste und sichere Positionierung durch niedrigen Schwerpunkt | <ul style="list-style-type: none"> • Leistungsstarke Akku-Arbeitsleuchte mit sehr hoher Leuchtstärke von 1.000 Lumen und bis zu 400 Meter Leuchtweite • Mit 3 hellen, weißen LED und einer abgeblendet roten LED (= blendfrei für Augen) • Zweistufige Leuchtstärken-einstellung • Drehbarer und in 9 Positionen arretierbarer Lampenkopf • Hohe Standsicherheit durch niedrigen Schwerpunkt | <ul style="list-style-type: none"> • Extrem leistungsstarker Akku-Strahler mit 10 LEDs und sehr hoher Lichtstärke von 1.500 Lumen • Effektive Hitzeableitung in „Aus-Position“ • Drehbarer Lampenkopf als Schutzfunktion in „Aus-Position“ • Gummierte Füße für sicheren Stand • Robuster Tragegriff bzw. praktische Aufhängevorrichtung |
| Serienmäßiger Lieferumfang | Lieferung ohne Akkus und Ladegerät | Lieferung ohne Akkus und Ladegerät | Lieferung ohne Akkus und Ladegerät | Lieferung ohne Akkus und Ladegerät |
| | | IP 54 | IP 54 | IP 54 |
| UVP | 55,00 € zzgl. MwSt. 65,45 € inkl. MwSt. | 69,00 € zzgl. MwSt. 82,11 € inkl. MwSt. | 99,00 € zzgl. MwSt. 117,81 € inkl. MwSt. | 149,00 € zzgl. MwSt. 177,31 € inkl. MwSt. |

18,0V AKKU-KOMBOPACKS

18,0V AKKU-2er KOMPOPACKS

DCK266P2

NEU

SERIENMÄSSIGER LIEFERUMFANG

- Akku-Schlagbohrschrauber DCD796 (siehe S. 9)
- ¼" Akku-Schlagschrauber DCF887 (siehe S. 10)
- 2 x 5,0 Ah Akkus mit LED-Kapazitätsanzeige
- System-Schnellladegerät (für alle XR Akkus von 10,8 bis 18,0 Volt)
- Tough Box DS150 (siehe S. 119)



DCK266P2

629,00 €

zzgl. MwSt.
748,51 € inkl. MwSt.



DCK254M2

SERIENMÄSSIGER LIEFERUMFANG

- Akku-Schlagbohrschrauber DCD995 mit 3-Gang-Getriebe (siehe S. 9)
- 1/2" Akku-Schlagschrauber DCF880 (siehe S. 10)
- 2 x 4,0 Ah Akkus mit LED-Kapazitätsanzeige
- System-Schnellladegerät (für alle XR Akkus von 10,8 bis 18,0 V)
- Tough-Box DS150 (siehe S. 119)



DCK254M2

719,00 €

zzgl. MwSt.
855,61 € inkl. MwSt.



DCK207P2

NEU

SERIENMÄSSIGER LIEFERUMFANG

- Akku-Schlagbohrschrauber DCD796 (siehe S. 9)
- Akku-Kombihammer DCH274 (siehe S. 12)
- 2 x 5,0 Ah Akkus mit LED-Kapazitätsanzeige
- System-Schnellladegerät (für alle XR Akkus von 10,8 bis 18,0 Volt)
- Tough-Box DS300 (siehe S. 119)



DCK207P2

729,00 €

zzgl. MwSt.
867,51 € inkl. MwSt.



DCK209P2

NEU

SERIENMÄSSIGER LIEFERUMFANG

- Akku-Schlagbohrschrauber DCD796 (siehe S. 9)
- Akku-Winkelschleifer DCG412 (siehe S. 13)
- 2 x 5,0 Ah Akkus mit LED-Kapazitätsanzeige
- System-Schnellladegerät (für alle XR Akkus von 10,8 bis 18,0 Volt)
- Tough Box DS300 (siehe S. 119)



DCK209P2

659,00 €

zzgl. MwSt.
784,21 € inkl. MwSt.



18,0V AKKU-KOMBOPACKS

18,0V AKKU-2er KOMBOPACKS

DCK256M2



SERIENMÄSSIGER LIEFERUMFANG

- Akku-Schlagbohrschrauber DCD995 mit 3-Gang-Getriebe (siehe S. 9)
- Akku-Winkelschleifer DCG412 (siehe S. 13)
- 2 x 4,0 Ah Akkus mit LED-Kapazitätsanzeige
- System-Schnellladegerät für alle XR Akkus von 10,8 bis 18,0 V
- Tough-Box DS300 ((siehe S. 119)

DCK256M2
709,00 €
 zzgl. MwSt.
843,71 € inkl. MwSt.



DCK272P2



SERIENMÄSSIGER LIEFERUMFANG

- Akku-Kombihammer DCH273 (siehe S. 12)
- Akku-Winkelschleifer DCG412 (siehe S. 13)
- 2 x 5,0 Ah Akkus mit LED-Kapazitätsanzeige
- System-Schnellladegerät (für alle XR Akkus von 10,8 bis 18,0 Volt)
- Tough Box DS300 (siehe S. 119)

DCK272P2
779,00 €
 zzgl. MwSt.
927,01 € inkl. MwSt.



DCK269P2

NEU



SERIENMÄSSIGER LIEFERUMFANG

- ½" Akku-Schlagschrauber DCF899 (siehe S. 10)
- Akku-Winkelschleifer DCG412 (siehe S. 13)
- 2 x 5,0 Ah Akkus mit LED-Kapazitätsanzeige
- System-Schnellladegerät (für alle XR Akkus von 10,8 bis 18,0 Volt)
- Tough Box DS 300 (siehe S. 119)

DCK269P2
809,00 €
 zzgl. MwSt.
962,71 € inkl. MwSt.



DCK262P2



SERIENMÄSSIGER LIEFERUMFANG

- Akku-Bohrschrauber DCD790 (siehe S. 8)
- Akku-Nagler DCN692 (siehe S. 18)
- 2 x 5,0 Ah Akkus mit LED-Kapazitätsanzeige
- System-Schnellladegerät (für alle XR Akkus von 10,8 bis 18,0 Volt)
- Tough-Box DS400 (siehe S. 119)

DCK262P2
999,00 €
 zzgl. MwSt.
1.188,81 € inkl. MwSt.



18,0V AKKU-KOMBOPACKS

18,0V AKKU-4er KOMPOPACK

DCK453P3



SERIENMÄSSIGER LIEFERUMFANG

- Akku-Schlagbohrschrauber DCD995 mit 3-Gang-Getriebe (siehe S. 9)
- Akku-Säbelsäge DCS387 (siehe S. 14)
- Akku-Handkreissäge DCS391 (siehe S. 15)
- Akku-Stichsäge DCS331 (siehe S. 14)
- 3 x 5,0 Ah Akkus mit LED-Kapazitätsanzeige
- System-Schnellladegerät (für alle XR Akkus von 10,8 bis 18,0 Volt)
- Tough Boxen DS150 und DS300 (siehe S. 119)

DCK453P3

1.099,00 €

zzgl. MwSt.

1.307,81 € inkl. MwSt.



18,0V AKKU-8er KOMPOPACK

DCK895P4



SERIENMÄSSIGER LIEFERUMFANG

- Akku-Schlagbohrschrauber DCD995 mit 3-Gang-Getriebe (siehe S. 9)
- 1/2"-Akku-Schlagschrauber DCF880 (siehe S. 10)
- Akku-Kombihammer DCH273 (siehe S. 12)
- Akku-Handkreissäge DCS391 (siehe S. 15)
- Akku-Stichsäge DCS331 (siehe S. 14)
- Akku-Säbelsäge DCS387 (siehe S. 14)
- Akku-Winkelschleifer DCG412 (siehe S. 13)
- Akku-LED-Leuchte DCL050 (siehe S. 20)
- 4 x 5,0 Ah Akkus mit LED-Kapazitätsanzeige
- System-Doppel-Schnellladegerät (für alle XR Akkus von 10,8 bis 18,0 Volt) mit zusätzlichen 2 USB-Anschlüssen
- Tough Boxen DS150, DS300, DS400 (siehe S. 119)
- Trolley DS Carrier (siehe S. 119)

DCK895P4

2.099,00 €

zzgl. MwSt.

2.497,81 € inkl. MwSt.



DEWALT GEHT RAUS!

Garten- und Landschaftsbauer wissen schon lange die leistungsstarken Maschinen von DEWALT zu schätzen und greifen zum Beispiel beim Terrassen- und Zaunbau gerne auf die kraftvollen und ausdauernden Akku-Bohrschrauber zurück. Nun erweitert DEWALT seine 18,0V XR-Familie um klassische Gartengeräte wie Fadentrimmer, Heckenschere und Laubbläser.

DEWALT Akku-Gartengeräte überzeugen durch ein ausgewogenes Preis-Leistungsverhältnis und herausragende Produktmerkmale:

**18,0V XR AKKU-RASENTRIMMER
DCM561**



Effiziente bürstenlose Motoren
für besonders lange Akku-Laufzeiten und große Kraftreserven.

Gasbeschalter
für die perfekte Anwendungskontrolle (DCM561 zusätzlich mit 2-Stufen-Elektronik).

Perfekte Ergonomie
und besonders leichtes Design für ermüdungsarmes Arbeiten auch im Dauereinsatz.

Großflächige Gummierungen
für einen sicheren Griff auch bei schlechter Witterung.

Geräuscharme Bauweise
Sehr geringe Lautstärke, vor allem im Vergleich mit Geräten mit Benzin-Motoren.

**18,0V XR AKKU-HECKENSCHERE
DCM563**



**18,0V XR AKKU-GEBLÄSE
DCM562**



DIE NEUEN 18,0V AKKU-GARTEN-GERÄTE SIND DIE PERFEKTE ERGÄNZUNG FÜR DAS UMFANGREICHE AKKU+ PROGRAMM BZW. FÜR BEREITS VORHANDENE AKKU-MASCHINEN VON DEWALT.

18,0 V AKKU-RASENTRIMMER

DCM561P1

NEU



| TECHNISCHE DATEN | |
|---------------------------------|-------------------------------------|
| Akku | 18,0 Volt / 5,0 Ah |
| Leerlaufdrehzahl (U/min) | 0 – 4.600 / 6.000 min ⁻¹ |
| Faden-Durchmesser | 2,0 mm |
| Schnittkreis Länge | 33,0 cm |
| Gewicht | 3,9 kg |

| EMISSIONSWERTE | |
|--|--|
| L _{PA} / L _{WA} = 76,0 / 90,0 dB(A) • K = 1,62 dB(A) | |
| Vibration ≤ 2,5 m/s ² | |
| K = 3,0 m/s ² | |

LEISTUNGSMERKMALE

- Leistungsstarker bürstenloser Motor für lange Akku-Laufzeit und lange Lebensdauer
- Patentiertes Getriebe für effektive Kraftübertragung und lange Lebensdauer
- 2-Stufen-Elektronik und Gasgebersteuerung für volle Geschwindigkeits- und Anwendungskontrolle
- Besonders leichte und ergonomische Bauweise für ein ermüdungsfreies Arbeiten
- Anwenderfreundliche Fadenlänge, dank „Bumb-Feed“ Fadenkopf
- Schmale Schutzhaube für vielseitigen Einsatz

SERIENMÄSSIGER LIEFERUMFANG

18,0 V / 5,0 Ah Akku, System-Schnellladegerät, 7,5 m Trimmerfaden

| DCM561P1 | DCM561PB |
|-----------------------------|------------------------------------|
| | Lieferung ohne Akkus und Ladegerät |
| 319,00 € | 199,00 € |
| zzgl. MwSt. | zzgl. MwSt. |
| 379,61 € inkl. MwSt. | 236,81 € inkl. MwSt. |

ZUBEHÖR FÜR AKKU-RASENTRIMMER DCM561P1

| Artikel-Nummer | Beschreibung | EURO zzgl. MwSt. | EURO inkl. MwSt. |
|----------------|---|------------------|------------------|
| DT20650 | Trimmerfaden aus 2-Komponenten-Kunststoff (2,0 mm / 15,2 m) | 5,90 | 7,02 |
| DT20651 | Trimmerfaden aus 2-Komponenten-Kunststoff (2,0 mm / 68,6 m) | 18,90 | 22,49 |

18,0 V AKKU-HECKENSCHERE

DCM563P1

NEU



| TECHNISCHE DATEN | |
|-----------------------------|-------------------------|
| Akku | 18,0 Volt / 5,0 Ah |
| Leerlaufhubzahl | 2.800 min ⁻¹ |
| Schwertlänge | 55 cm |
| Schnittstärke | 19 mm |
| Gewicht (inkl. Akku) | 3,4 kg |

| EMISSIONSWERTE | |
|---|--|
| L _{PA} / L _{WA} = 80,5 / 98,0 dB(A) • K = 6,5 dB(A) | |
| Vibration = 2,0 m/s ² | |
| K = 1,5 m/s ² | |

LEISTUNGSMERKMALE

- Leistungsstarke 18,0 Volt Akku-Heckenschere
- Leistungsstarker bürstenloser Motor für lange Akku-Laufzeit und lange Lebensdauer
- Laser-geschliffenes Dual-Aktion Schwert mit 19 mm Schnittstärke
- Extrem robustes Gehäuse aus Xenoy®-Kunststoff
- Ergonomische und leichte Bauweise für ermüdungsarmes Arbeiten
- Großflächige Gummierungen für sicheren Griff

SERIENMÄSSIGER LIEFERUMFANG

DCM563P1: 18,0 V / 5,0 Ah Akku, System-Schnellladegerät, 55 cm Schwert
DCM563PB: 55 cm Schwert

| DCM563P1 | DCM563PB |
|-----------------------------|------------------------------------|
| | Lieferung ohne Akkus und Ladegerät |
| 279,00 € | 159,00 € |
| zzgl. MwSt. | zzgl. MwSt. |
| 332,01 € inkl. MwSt. | 189,21 € inkl. MwSt. |

18,0 V AKKU-GBLÄSE

DCM562P1

NEU



TECHNISCHE DATEN

| | |
|----------------------------|--------------------|
| Akku | 18,0 Volt / 5,0 Ah |
| Lüfterdrehzahl | 18.000 U/min |
| Luftgeschwindigkeit | 145 km/h |
| Luftdurchsatz | 680 m³/h |
| Gewicht | 3,2 kg |

EMISSIONSWERTE

$L_{PA} / L_{WA} = 80,0 / 94,0 \text{ dB(A)} \bullet K = 1,17 \text{ dB(A)}$
 Vibration = 1,5 m/s² • K = 3,0 m/s²

LEISTUNGSMERKMALE

- Leistungsstarker bürstenloser Motor für lange Akku-Laufzeit und lange Lebensdauer
- Starker Luftstrom mit bis zu 145 km/h
- Arretierbarer Gasbeschalter für exaktes Arbeiten und einfachen Dauerbetrieb
- Besonders leichte und ergonomische Bauweise für ein ermüdungsfreies Arbeiten

SERIENMÄSSIGER LIEFERUMFANG

18,0 V / 5,0 Ah Akku, System-Schnellladegerät

Akku-Gebläse DCM562P1:

Leistungsstarker Motor und starker Luftstrom für müheloses Arbeiten.

| | |
|---|---|
| DCM562P1 | DCM562PB Lieferung ohne Akkus und Ladegerät |
| 319,00 € zzgl. MwSt. 379,61 € inkl. MwSt. | 199,00 € zzgl. MwSt. 236,81 € inkl. MwSt. |



18,0 V AKKU-LUFTBESEN

DCV100



NEU

TECHNISCHE DATEN

| | |
|---|--|
| Akku | 18,0 Volt XR Akkus aller Ah-Klassen |
| Lüfterdrehzahl | 0 - 18.000 min ⁻¹ |
| Max. Luftgeschwindigkeit | 290 km/h |
| Max. Luftdurchsatz / Strömungsrate | 168 m³/h |
| Laufzeit pro Akku-Ladung (bei 5,0 Ah) | 18 Min. bei maximaler bzw. 60 Min. bei minimaler Geschwindigkeit |
| Gewicht (bei Einsatz eines 5,0 Ah-Akkus) | 1,9 kg |

EMISSIONSWERTE

$L_{PA} / L_{WA} = 85,0 / 96,0 \text{ dB(A)} \bullet K = 3,0 \text{ dB(A)}$
 Vibration $\leq 2,5 \text{ m/s}^2$
 K = 1,5 m/s²

DCV100

Lieferung ohne Akkus und Ladegerät

109,00 €

zzgl. MwSt.
129,71 € inkl. MwSt.

LEISTUNGSMERKMALE

- Akku-Luftbesen zum Reinigen von Arbeitsplätzen, Werkzeugen und Montagefahrzeu gen, aber auch zum Ausblasen von Mauerfugen, Bohrlöchern, etc.
- Effektiver Wirkungsgrad durch hohe Luftgeschwindigkeit und effizientem Luftdurchsatz
- 3-Stufen-Schalter mit elektronischer Luftgeschwindigkeitsregulierung
- Kompakte und leichte Bauweise sowie ergonomisch gummierte Griffbereiche
- Sicherheitsschalter mit Arretierung für problemlosen Dauereinsatz
- Ausbaubar und erweiterter Einsatz durch serienmäßiges Zubehör

SERIENMÄSSIGER LIEFERUMFANG

- Blasrohr (Länge: 220 mm), Blasrohrverlängerung (Länge: 214 mm), Adapter zum Aufblasen mit Luft bzw. zum Ansaugen von Luft

14,4V XR AKKU-SYSTEM

Für die perfekte Kombination aus geringem Gewicht, Handlichkeit und Leistung ist die 14,4V Klasse von DEWALT die richtige Wahl. Mit einer breiten Auswahl an Modellen mit verschiedenen Amperestunden, unterschiedlichen Drehmomenten und 3- bzw. 2-Gang-Getriebe finden Sie hier immer das richtige Gerät für mittelschwere Anwendungen. Bei Modellen mit bürstenloser Motor-Technologie verlängert sich zusätzlich die Akku-Laufleistung sowie die Lebensdauer der Maschine.

14,4V AKKU-BOHRSCHRAUBER



| Artikelnummer | DCD932M2 | DCD732M2 | DCD732D2 | DCD734C2 |
|------------------------------|---|---|---|--|
| Spezifikation | 3-Gang-Bohrschrauber | 2-Gang-Bohrschrauber | 2-Gang-Bohrschrauber | 2-Gang-Bohrschrauber |
| Akku | 4,0 Ah | 4,0 Ah | 2,0 Ah | 1,3 Ah |
| Leerlaufdrehzahl | 0 – 420 / 1.250 / 1.850 min ⁻¹ | 0 – 550 / 2.000 min ⁻¹ | 0 – 550 / 2.000 min ⁻¹ | 0 – 400 / 1.300 min ⁻¹ |
| Max. Drehmoment (h/w) | 75 / 38 Nm | 57 / 19 Nm | 57 / 19 Nm | 38 / 22 Nm |
| Max. Bohr-Ø in Holz / Metall | 45 / 13 mm | 38 / 13 mm | 38 / 13 mm | 30 / 13 mm |
| Bohrfutterspannweite | 1,5 – 13 mm | 1,5 – 13 mm | 1,5 – 13 mm | 1,0 – 13 mm |
| Gewicht | 2,0 kg | 1,7 kg | 1,5 kg | 1,6 kg |
| Leistungsmerkmale | <ul style="list-style-type: none"> • Längere Laufzeit pro Akkuladung sowie höhere Lebensdauer durch bürstenlose Motor-Technologie • Optimal abgestimmtes 3-Gang-Vollmetallgetriebe • Sicherheitselektronik – permanente Überprüfung von Akku-Temperatur, Stromentnahme und Entladeschutz • 13 mm-Vollmetall-Schnellspann-Bohrfutter | <ul style="list-style-type: none"> • Längere Laufzeit pro Akkuladung sowie höhere Lebensdauer durch bürstenlose Motor-Technologie • Optimal abgestimmtes 2-Gang-Vollmetallgetriebe • Sicherheitselektronik – permanente Überprüfung von Akku-Temperatur, Stromentnahme und Entladeschutz • 13 mm-Vollmetall-Schnellspann-Bohrfutter | <ul style="list-style-type: none"> • Längere Laufzeit pro Akkuladung sowie höhere Lebensdauer durch bürstenlose Motor-Technologie • Optimal abgestimmtes 2-Gang-Vollmetallgetriebe • Sicherheitselektronik – permanente Überprüfung von Akku-Temperatur, Stromentnahme und Entladeschutz • 13 mm-Vollmetall-Schnellspann-Bohrfutter | <ul style="list-style-type: none"> • Robustes Einstiegsmodell für den universellen Einsatz • Optimales Preis- / Leistungsverhältnis • Lüftergekühlter Hochleistungs motor • 2-Gang-Vollmetallgetriebe und Rechts- / Linkslauf • Drehzahl-Regelschalter • 15-stufiges Drehmomentmodul • 13 mm-Schnellspann-Bohrfutter • Schalterelektronik für exaktes Anbohren und präzises Schrauben • Integrierte LED-Leuchte |
| Serienmäßiger Lieferumfang | zwei Akkus, System-Schnellladegerät, T STAK™ Box | zwei Akkus, System-Schnellladegerät, T STAK™ Box | zwei Akkus, System-Schnellladegerät, T STAK™ Box | zwei Akkus, System-Schnellladegerät, Koffer |
| | | | | |
| UVP | 429,00 € zzgl. MwSt. 510,51 € inkl. MwSt. | 349,00 € zzgl. MwSt. 415,31 € inkl. MwSt. | 259,00 € zzgl. MwSt. 308,21 € inkl. MwSt. | 149,00 € zzgl. MwSt. 177,31 € inkl. MwSt. |

| | | | |
|----------------|--|---|--|
| Emissionswerte | $L_{PA} / L_{WA} = 71,0 / 82,0 \text{ dB(A)}$ $K = 3,0 \text{ dB(A)}$ Vibration = Schrauben in Metall $2,7 \text{ m/s}^2$, Schrauben $< 2,5 \text{ m/s}^2$ $K = 1,5 \text{ m/s}^2$ | $L_{PA} / L_{WA} = 76,0 / 87,0 \text{ dB(A)}$ $K = 3,3 \text{ dB(A)}$ Vibration = Bohren in Metall $2,8 \text{ m/s}^2$, Schrauben $< 2,5 \text{ m/s}^2$ $K = 1,5 \text{ m/s}^2$ | $L_{PA} / L_{WA} = 69,0 / 80,0 \text{ dB(A)}$ $K = 3,0 \text{ dB(A)}$ Vibration = Bohren in Metall $\leq 2,5 \text{ m/s}^2$ $K = 1,5 \text{ m/s}^2$ |
|----------------|--|---|--|

14,4 V AKKU-SCHLAGBOHRSCRAUBER



| Artikelnummer | DCD937M2 | DCD737M2 | DCD737D2 |
|--------------------------------------|---|---|---|
| Spezifikation | 3-Gang-Schlagbohrschrauber | 2-Gang-Schlagbohrschrauber | 2-Gang-Schlagbohrschrauber |
| Akku | 4,0 Ah | 4,0 Ah | 2,0 Ah |
| Leerlaufdrehzahl | 0 – 420 / 1.250 / 1.850 min ⁻¹ | 0 – 550 / 2.000 min ⁻¹ | 0 – 550 / 2.000 min ⁻¹ |
| Leerlaufschlagzahl | 0 – 7.140 / 21.250 / 31.450 min ⁻¹ | 0 – 9.500 / 33.200 min ⁻¹ | 0 – 9.500 / 33.200 min ⁻¹ |
| Max. Drehmoment (h/w) | 75 / 38 Nm | 57 / 19 Nm | 57 / 19 Nm |
| Max. Bohr-Ø in Holz / Metall / Stein | 45 / 13 / 14 mm | 38 / 13 / 13 mm | 38 / 13 / 13 mm |
| Bohrfutterspannweite | 1,5 – 13 mm | 1,5 – 13 mm | 1,5 – 13 mm |
| Gewicht (inkl. Akku) | 2,0 kg | 1,8 kg | 1,6 kg |
| Leistungsmerkmale | <ul style="list-style-type: none"> • Längere Laufzeit pro Akkuladung sowie höhere Lebensdauer durch bürstenlose Motor-Technologie • Optimal abgestimmtes 3-Gang-Vollmetallgetriebe • Sicherheitselektronik – permanente Überprüfung von Akku-Temperatur, Stromentnahme und Entladeschutz • 13 mm-Vollmetall-Schnellspann-Bohrfutter | <ul style="list-style-type: none"> • Längere Laufzeit pro Akkuladung sowie höhere Lebensdauer durch bürstenlose Motor-Technologie • Optimal abgestimmtes 2-Gang-Vollmetallgetriebe • Sicherheitselektronik – permanente Überprüfung von Akku-Temperatur, Stromentnahme und Entladeschutz • 13 mm-Vollmetall-Schnellspann-Bohrfutter | <ul style="list-style-type: none"> • Längere Laufzeit pro Akkuladung sowie höhere Lebensdauer durch bürstenlose Motor-Technologie • Optimal abgestimmtes 2-Gang-Vollmetallgetriebe • Sicherheitselektronik – permanente Überprüfung von Akku-Temperatur, Stromentnahme und Entladeschutz • 13 mm-Vollmetall-Schnellspann-Bohrfutter |
| Serienmäßiger Lieferumfang | zwei Akkus, System-Schnellladegerät, T STAK™ Box | zwei Akkus, System-Schnellladegerät, T STAK™ Box | zwei Akkus, System-Schnellladegerät, T STAK™ Box |
| | | | |
| UVP | 449,00 € zzgl. MwSt. 534,31 € inkl. MwSt. | 369,00 € zzgl. MwSt. 439,11 € inkl. MwSt. | 279,00 € zzgl. MwSt. 332,01 € inkl. MwSt. |

| | | |
|----------------|---|--|
| Emissionswerte | $L_{PA} / L_{WA} = 92,0 / 103,0$ dB(A) $K = 3,0$ dB(A) Vibration = Schrauben in Metall 2,7 m/s ² , Schlagbohren in Mauerwerk 10,5 m/s ² , Schrauben 2,5 m/s ² , $K = 1,5$ m/s ² | $L_{PA} / L_{WA} = 90,0 / 101,0$ dB(A) $K = 3,3$ dB(A) Vibration = Bohren in Metall 3,3 m/s ² , Schlagbohren in Mauerwerk 23,0 m/s ² , Schrauben 2,6 m/s ² , $K = 1,5$ m/s ² |
|----------------|---|--|

14,4 V AKKU-SCHLAGSCHRAUBER



| Artikelnummer | DCF830M2 | DCF836M2 | DCF836D2 |
|----------------------------|---|---|---|
| Spezifikation | Akku-Schlagschrauber (1/2") | Akku-Schlagschrauber (1/4") | Akku-Schlagschrauber (1/4") |
| Akku | 4,0 Ah | 4,0 Ah | 2,0 Ah |
| Leerlaufdrehzahl | 0 – 2.300 min ⁻¹ | 0 – 2.800 min ⁻¹ | 0 – 2.800 min ⁻¹ |
| Leerlaufschlagzahl | 0 – 2.700 min ⁻¹ | 0 – 3.200 min ⁻¹ | 0 – 3.200 min ⁻¹ |
| Max. Drehmoment (h/w) | 185 Nm | 155 Nm | 155 Nm |
| Max. Schrauben-Ø | M16 | M12 | M12 |
| Werkzeugaufnahme | 1/2" Außenvierkant | 1/4"-Innensechskant | 1/4"-Innensechskant |
| Gewicht (inkl. Akku) | 1,5 kg | 1,5 kg | 1,3 kg |
| Leistungsmerkmale | <ul style="list-style-type: none"> • Kraftvoller Schlag-schrauber mit sehr hohem Drehmoment • Äußerst kompakte und ausbalancierte Bauweise • Robuste 1/2"-Außenvierkant-Aufnahme • Diodenring mit drei leistungsstarken LED's | <ul style="list-style-type: none"> • Längere Laufzeit pro Akkuladung sowie höhere Lebensdauer durch bürstenlose Motor-Technologie • Kraftvoller Schlag-schrauber mit sehr hohem Drehmoment • Äußerst kompakte und ausbalancierte Bauweise • Robuste 1/4"-Innensechskant-Aufnahme, ideal auch für 25 mm-Bits • Diodenring mit drei leistungsstarken LED's | <ul style="list-style-type: none"> • Längere Laufzeit pro Akkuladung sowie höhere Lebensdauer durch bürstenlose Motor-Technologie • Kraftvoller Schlag-schrauber mit sehr hohem Drehmoment • Äußerst kompakte und ausbalancierte Bauweise • Robuste 1/4"-Innensechskant-Aufnahme, ideal auch für 25 mm-Bits • Diodenring mit drei leistungsstarken LED's |
| Serienmäßiger Lieferumfang | zwei Akkus, System-Schnell-ladegerät, Koffer | zwei Akkus, System-Schnell-ladegerät, Koffer | zwei Akkus, System-Schnell-ladegerät, Koffer |
| | | | |
| UVP | 429,00 € zzgl. MwSt. 510,51 € inkl. MwSt. | 409,00 € zzgl. MwSt. 486,71 € inkl. MwSt. | 319,00 € zzgl. MwSt. 379,61 € inkl. MwSt. |

| Artikelnummer | DCF830N | | |
|----------------------------|--|--|--|
| Serienmäßiger Lieferumfang | Lieferung ohne Akkus, Ladegerät und Koffer | | |
| UVP | 199,00 € zzgl. MwSt. 236,81 € inkl. MwSt. | | |

| | | | |
|----------------|--|--|--|
| Emissionswerte | $L_{PA} / L_{WA} = 93,0 / 104,0$ dB(A) $K = 3,0$ dB(A) Vibration = 11 m/s ² $K = 4,9$ m/s ² | $L_{PA} / L_{WA} = 91,0 / 102,0$ dB(A) $K = 3,0$ dB(A) Vibration = 13,5 m/s ² $K = 3,8$ m/s ² | $L_{PA} / L_{WA} = 91,0 / 102,0$ dB(A) $K = 3,0$ dB(A) Vibration = 13,5 m/s ² $K = 3,8$ m/s ² |
|----------------|--|--|--|

14,4 V AKKU-SCHNELLBAUSCHRAUBER

DCF621D2



TECHNISCHE DATEN

| | |
|------------------------------|-----------------------------|
| Akku | 2,0 Ah |
| Leerlaufdrehzahl | 0 – 4.400 min ⁻¹ |
| Max. Drehmoment (h/w) | 27 / 4 Nm |
| Werkzeugaufnahme | 1/4"-Innensechskant |
| Gewicht (inkl. Akku) | 1,4 kg |

EMISSIONSWERTE

$L_{PA} / L_{WA} = 77,0 / 88,0$ dB(A) • K = 3,0 dB(A)
 Vibration = < 2,5 m/s²
 K = 1,5 m/s²

| | |
|---|---|
| DCF621D2 | DCF621N Lieferung ohne Akku, Ladegerät und T STAK™ Box |
| 359,00 € zzgl. MwSt. 427,21 € inkl. MwSt. | 179,00 € zzgl. MwSt. 213,01 € inkl. MwSt. |



LEISTUNGSMERKMALE

- Längere Laufzeit pro Akkuladung sowie höhere Lebensdauer durch borstenlose Motor-Technologie
- Optimal abgestimmte Drehzahl für alle Trockenbauarbeiten
- Sicherer Maschineneinsatz durch elektronische Motorbremse
- Langlebige und lautlose Kupplung aus hochwertigen Materialien
- Präziser Schraubtiefeanschlag mit hoher Wiederholgenauigkeit
- Perfekte Handhabung durch sehr kompakte Abmessungen und geringes Gewicht
- Magnetischer Bithalter mit Ph2-Schrauberbit (25 mm)

SERIENMÄSSIGER LIEFERUMFANG

- DCF621D2: 2 Akkus, System-Schnellladegerät, T STAK™ Box II



MAGAZINVORSATZ FÜR AKKU-SCHNELLBAUSCHRAUBER

| Artikel-Nummer | Beschreibung | EURO zzgl. MwSt. | EURO inkl. MwSt. |
|----------------|--------------------------------------|---------------------|---------------------|
| DCF6201 | Leistungsbeschreibung siehe Seite 11 | 89,00 | 105,91 |

14,4 V AKKU-STICHSÄGE

DCS332M2



TECHNISCHE DATEN

| | |
|--|-----------------------------|
| Akku | 4,0 Ah |
| Leerlaufhubzahl | 0 – 2.500 min ⁻¹ |
| Hublänge | 26 mm |
| Neigungseinstellung | 45° (beidseitig) |
| Max. Schnitttiefe in Holz / Stahl | 135 / 10 mm |
| Gewicht (inkl. Akku) | 3,0 kg |

EMISSIONSWERTE

$L_{PA} / L_{WA} = 89,0 / 100,0$ dB(A) • K = 3,0 dB(A)
 Vibration = Sägen von Holz 3,0 m/s², Sägen von Metall 1,5 m/s²
 K = Sägen von Holz 3,0 m/s², Sägen von Metall 1,5 m/s²

| |
|---|
| DCS332M2 |
| 399,00 € zzgl. MwSt. 474,81 € inkl. MwSt. |



LEISTUNGSMERKMALE

- 3-fache Pendelhubeinstellung
- Sägeschuhverstellung und Sägeblatt-Wechselsystem werkzeuglos
- Freie Sicht auf den Anriss durch effektive Blasvorrichtung

SERIENMÄSSIGER LIEFERUMFANG

Sägeschuh-Schutzauflage, 2 Akkus, System-Schnellladegerät, Koffer

14,4 / 18 V AKKU- UND NETZSAUGER

DCV582



TECHNISCHE DATEN

| | |
|----------------------------|--|
| Stromversorgung | 230V oder 14,4 / 18,0V XR Akkus aller Ah-Klassen |
| Aufnahmeleistung | 300 Watt (bei 230 Volt) |
| Saugleistung | 15,6 l/sec |
| Schutzklasse | IPX4 |
| Behältervolumen | 7,5 Liter |
| Gewicht (ohne Akku) | 4,2 kg |

| |
|---|
| DCV582 Lieferung ohne Akkus und Ladegerät |
| 189,00 € zzgl. MwSt. 224,91 € inkl. MwSt. |

ZUBEHÖR FÜR AKKU- UND NETZSAUGER

| Artikel-Nummer | Beschreibung | EURO zzgl. MwSt. | EURO inkl. MwSt. |
|----------------|------------------------------|---------------------|---------------------|
| DCV5801H | HEPA-Ersatzfilter für DCV582 | 29,00 | 34,51 |
| DC5001 | HEPA-Ersatzfilter für DC500 | 25,00 | 29,75 |

LEISTUNGSMERKMALE

Leistungsbeschreibung und Emissionsdaten siehe Seite 19

10,8V XR AKKU-SYSTEM

Für leichtere Schraub- und Sägearbeiten, vor allem bei beengten Platzverhältnissen oder Überkopf-Arbeiten, sind 10,8V Geräte optimal geeignet. Ob Bohr- oder Schlagbohrschrauber, Schlagschrauber oder Säbelsäge: Hier findet sich das richtige Werkzeug, wenn es handlich, aber dennoch leistungsstark sein soll. Die 2,0 Ah-Akkus liefern hierbei die notwendige Akku-Laufleistung.

10,8 V AKKU-BOHRSCHRAUBER

DCD710D2



TECHNISCHE DATEN

| | |
|-------------------------------------|-----------------------------------|
| Akku | 2,0 Ah |
| Leerlaufdrehzahl | 0 – 400 / 1.500 min ⁻¹ |
| Max. Drehmoment (h/w) | 24 / 15 Nm |
| Max. Bohr-Ø in Holz / Metall | 20 / 10 mm |
| Bohrfutterspannweite | 1,0 – 10 mm |
| Gewicht (inkl. Akku) | 1,1 kg |

EMISSIONSWERTE

$L_{PA} / L_{WA} = 65,0 / 76,0$ dB(A) • $K = 3,0$ dB(A)
 Vibration = Bohren in Metall $\leq 2,5$ m/s²
 $K = 1,5$ m/s²

LEISTUNGSMERKMALE

- Optimal abgestimmtes 2-Gang-Getriebe für perfekte Kraftübertragung bei allen Bohr- und Schraubarbeiten
- 15-stufiges Drehmomentmodul mit sicherem Abschaltmoment
- Zentrisch spannendes Schnellspann-Bohrfutter und automatische Spindelarrretierung
- Spezielle Elektronik schützt die Akkus vor Überlastung, Überhitzung und Tiefentladung

| | |
|---|--|
| DCD710D2 | DCD710N Lieferung ohne Akkus, Ladegerät und Koffer |
| 159,00 € zzgl. MwSt. 189,21 € inkl. MwSt. | 79,00 € zzgl. MwSt. 94,01 € inkl. MwSt. |



SERIENMÄSSIGER LIEFERUMFANG

- DCD710D2: 2 Akkus, System-Schnellladergerät und Koffer

10,8 V AKKU-SCHRAUBER (1/4")

DCF610D2



TECHNISCHE DATEN

| | |
|-----------------------------|-----------------------------|
| Akku | 2,0 Ah |
| Leerlaufdrehzahl | 0 – 1.050 min ⁻¹ |
| Konst. Drehmoment | 8 Nm |
| Werkzeugaufnahme | 1/4"-Innensechskant |
| Gewicht (inkl. Akku) | 1,0 kg |

EMISSIONSWERTE

$L_{PA} / L_{WA} = 61,0 / 72,0$ dB(A) • $K = 3,0$ dB(A)
 Vibration = 2,5 m/s²
 $K = 1,5$ m/s²



LEISTUNGSMERKMALE

- 15-stufiges Drehmomentmodul mit sicherem Abschaltmoment
- Robuste 1/4" Aufnahme mit Verriegelung und „drop-out“-Mechanik für schnellen Wechsel und sicheren Halt der Bits
- Diodenring mit drei leistungsstarken LED's für optimale Sichtverhältnisse am Arbeitsplatz
- Spezielle Elektronik schützt die Akkus vor Überlastung, Überhitzung und Tiefentladung

SERIENMÄSSIGER LIEFERUMFANG

- 2 Akkus, System-Schnellladergerät, Koffer

| |
|---|
| DCF610D2 |
| 149,00 € zzgl. MwSt. 177,31 € inkl. MwSt. |

10,8 V AKKU-SCHLAGSCHRAUBER

10,8 V AKKU-SCHLAGSCHRAUBER (1/4")

DCF815D2



| TECHNISCHE DATEN | |
|-----------------------------|-----------------------------|
| Akku | 2,0 Ah |
| Leerlaufdrehzahl | 0 – 2.450 min ⁻¹ |
| Leerlaufschlagzahl | 0 – 3.400 min ⁻¹ |
| Max. Drehmoment | 107 Nm |
| Werkzeugaufnahme | 1/4"-Innensechskant |
| Gewicht (inkl. Akku) | 1,0 kg |

| EMISSIONSWERTE | |
|---|--|
| L _{PA} / L _{WA} = 88,0 / 91,0 dB(A) • K = 3,0 dB(A) | |
| Vibration = 7,5 m/s ² | |
| K = 1,7 m/s ² | |

| DCF815D2 | |
|-----------------------------|--|
| 199,00 € | |
| zzgl. MwSt. | |
| 236,81 € inkl. MwSt. | |



LEISTUNGSMERKMALE

- Sehr hohes Drehmoment von 107 Nm ermöglicht auch schwere Schraubarbeiten
- Robuste 1/4" Aufnahme mit Verriegelung und „drop-out“- Mechanik für schnellen Wechsel und sicheren Halt der Bits
- Diodenring mit drei leistungsstarken LED's
- Spezielle Elektronik schützt die Akkus vor Überlastung, Überhitzung und Tiefentladung

SERIENMÄSSIGER LIEFERUMFANG

2 Akkus, System-Schnellladegerät, Koffer

10,8 V AKKU-SCHLAGSCHRAUBER (3/8")

DCF813D2



| TECHNISCHE DATEN | |
|-----------------------------|-----------------------------|
| Akku | 2,0 Ah |
| Leerlaufdrehzahl | 0 – 2.450 min ⁻¹ |
| Leerlaufschlagzahl | 0 – 3.400 min ⁻¹ |
| Max. Drehmoment | 130 Nm |
| Werkzeugaufnahme | 3/8"-Außenvierkant |
| Gewicht (inkl. Akku) | 1,0 kg |

| EMISSIONSWERTE | |
|---|--|
| L _{PA} / L _{WA} = 88,0 / 91,0 dB(A) • K = 3,0 dB(A) | |
| Vibration = 7,5 m/s ² | |
| K = 1,7 m/s ² | |

| DCF813D2 | |
|-----------------------------|--|
| 199,00 € | |
| zzgl. MwSt. | |
| 236,81 € inkl. MwSt. | |



LEISTUNGSMERKMALE

- Sehr hohes Drehmoment von 130 Nm ermöglicht auch schwere Schraubarbeiten
- Robuste 3/8"-Aufnahme garantiert sicheren Halt der Einsatzwerkzeuge
- Diodenring mit drei leistungsstarken LED's
- Spezielle Elektronik schützt die Akkus vor Überlastung, Überhitzung und Tiefentladung

SERIENMÄSSIGER LIEFERUMFANG

2 Akkus, System-Schnellladegerät, Koffer



Akku-Schlagschrauber DCF815D2:

Extrem kompakt und leicht und dennoch auch für schwere Schraubarbeiten geeignet.



Akku-Schlagschrauber DCF813D2:

Die ausgereifte Ergonomie und der vollgummierte Mittelhandgriff sorgen für uneingeschränktes und vibrationsarmes Handling.

10,8 V AKKU-KOMBOPACKS

10,8 V AKKU-2er KOMBOPACKS

DCK211C2T



SERIENMÄSSIGER LIEFERUMFANG

- Akku-Bohrschrauber DCD710 mit 2-Gang-Getriebe und 10 mm-Schnellspann-Bohrfutter
- Akku-Schlagschrauber DCF815 mit 1/4"-Innensechskant-Aufnahme
- 2 x 1,3 Ah Akkus
- 30 Min.-Schnellladegerät
- T STAK™ Box V

DCK211C2T

219,00 €

zzgl. MwSt.
260,61 € inkl. MwSt.

DCK215D2T

NEU



SERIENMÄSSIGER LIEFERUMFANG

- Akku-Bohrschrauber DCD710 mit 2-Gang-Getriebe und 10 mm-Schnellspann-Bohrfutter
- Kreuzlinien-Laser DCE088 (siehe S. 43)
- 2 x 2,0 Ah Akkus
- System-Schnellladegerät
- T STAK Box II

DCK215D2T

359,00 €

zzgl. MwSt.
427,21 € inkl. MwSt.

10,8 V AKKU-SÄBELSÄGE

DCS310D2



Akku-Säbelsäge DCS310D2:

Überall dort, wo es eng ist, verschafft die 10,8V Säbelsäge den nötigen Bewegungsspielraum und ist auch bei Überkopf-Arbeiten handlich.

TECHNISCHE DATEN

| | |
|-----------------------------|-----------------------------|
| Akku | 2,0 Ah |
| Leerlaufhubzahl | 0 – 2.700 min ⁻¹ |
| Hublänge | 14 mm |
| Gewicht (inkl. Akku) | 1,4 kg |

EMISSIONSWERTE

$L_{pa} / L_{wa} = 74,0 / 85,0 \text{ dB(A)} \bullet K = 3,0 \text{ dB(A)}$
Vibration = Sägen von Holz 8,5 m/s²
K = 1,7 m/s²



LEISTUNGSMERKMALE

- Problemloser Langzeiteinsatz durch Akku-Sicherheitselektronik
- Flexibler Sägeschuh
- Werkzeuglose Universal-Sägeblattaufnahme
- Um 90-Grad verstellbarer Handgriff für optimale Handhabung in allen Arbeitspositionen

SERIENMÄSSIGER LIEFERUMFANG

2 Akkus, System-Schnellladegerät, Koffer

DCS310D2

215,00 €

zzgl. MwSt.
255,85 € inkl. MwSt.



Akku-Säbelsäge

DCS310D2:

3-Positionshandgriff für perfektes Handling

10,8 V AKKU-INSPEKTIONSKAMERA

DCT410D1



| TECHNISCHE DATEN | |
|-------------------------------|-------------------------------|
| Akku | 2,0 Ah |
| Displaygröße/Auflösung | 89 mm (3,5 ") / 320 x 480 dpi |
| Zoom | 3 fach |
| Ø Kamerakopf | 17 mm |
| Kabellänge | 90 cm |
| Laufzeit kompl. Gerät | 4 h |
| Laufzeit Display | 2 h (im kabellosen Betrieb) |
| Gewicht (inkl. Akku) | 1,0 kg |

| DCT410D1 | DCT410N |
|--------------------------------|--|
| | Lieferung ohne Akkus, Ladegerät und Koffer |
| 359,00 € zzgl. MwSt. | 299,00 € zzgl. MwSt. |
| 427,21 € inkl. MwSt. | 355,81 € inkl. MwSt. |

LEISTUNGSMERKMALE

- Dokumentation der Inspektion mit Video- und Bilderfunktion auf einer MicroSD-Karte
- Dreifach-Zoom und stufenlose LED-Beleuchtungseinstellung
- Wasserdichtes Kabel und Kameragehäuse
- Spezielle Elektronik schützt die Akkus vor Überlastung, Überhitzung und Tiefentladung
- Inkl. Kamerakabel mit Kamerakopf, Haken- und Magnetwerkzeug

SERIENMÄSSIGER LIEFERUMFANG

Akku, System-Schnellladergerät, Koffer

ZUBEHÖR FÜR 10,8 V AKKU-INSPEKTIONSKAMERA DCT410D1

| Artikel-Nummer | Beschreibung | EURO zzgl. MwSt. | EURO inkl. MwSt. |
|----------------|--|---------------------|---------------------|
| DCT4102 | Ø 9 mm Kamera, Kabellänge 0,9 m | 89,00 | 105,91 |
| DCT4105 | Ø 5,8 mm Kamera, Kabellänge 0,9 m | 129,00 | 153,51 |
| DCT4103 | Ø 17 mm Verlängerung für Inspektionskamera, Kabellänge 0,9 m | 39,00 | 46,41 |

10,8 V AKKU-LASER-INFRAROT-THERMOMETER

DCT414D1



| TECHNISCHE DATEN | |
|---------------------------------|--------------------|
| Akku | 2,0 Ah |
| Objekttemperaturbereich | - 30° C bis 550° C |
| Messgenauigkeit | + / - 1,5% |
| Einstellb. Emissionsgrad | 0,10 bis 1,0 |
| Laufzeit | 4 h |
| Gewicht (inkl. Akku) | 1,0 kg |

| DCT414D1 | DCT414N |
|--------------------------------|--|
| | Lieferung ohne Akkus, Ladegerät und Koffer |
| 179,00 € zzgl. MwSt. | 99,00 € zzgl. MwSt. |
| 213,01 € inkl. MwSt. | 117,81 € inkl. MwSt. |

LEISTUNGSMERKMALE

- Kontaktlose Temperaturmessung (- 30°C bis 550°C) mit Hilfe von Infrarot-Technologie
- Manuell justierbarer optischer (rote und blaue LED) und akustischer (Piep-Ton) Alarm für einfaches und präzises Arbeiten
- Spezielle Elektronik schützt die Akkus vor Überlastung, Überhitzung und Tiefentladung
- Manuell einstellbarer Emissionsgrad für präzise Messergebnisse

SERIENMÄSSIGER LIEFERUMFANG

Akku, System-Schnellladergerät, Koffer

10,8 V WÄRMEBILDKAMERA

DCT416D1

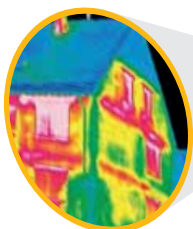

| TECHNISCHE DATEN | |
|--------------------------------|---|
| Akku | 2,0 Ah |
| Objekttemperaturbereich | - 10° C bis 250° C |
| Messgenauigkeit | + / - 2,0% (unter 100°C), + / - 2% (über 100°C) |
| Laufzeit | 12 h |
| Gewicht (inkl. Akku) | 0,5 kg |

| DCT416D1 |
|--------------------------------|
| 999,00 € zzgl. MwSt. |
| 1.188,81 € inkl. MwSt. |

LEISTUNGSMERKMALE

- Optimal geeignet zur Lokalisierung von Kälte- und Wärmebrücken
- Exakte Angaben der Oberflächen-Temperatur
- Großes 56 mm / 225 dpi Farb-Display mit Möglichkeit der Überlappung von visuellen und thermalen Bildern
- Hohe Genauigkeit durch einstellbaren Emissionsgrad
- Spezielle Elektronik schützt die Akkus vor Überlastung, Überhitzung und Tiefentladung
- Serienmäßige Micro SD-Karte für Datenverwaltung auf dem PC

SERIENMÄSSIGER LIEFERUMFANG

Akku, System-Schnellladergerät, Koffer

10,8 V AKKU-LED-LAMPE

DCL510N



TECHNISCHE DATEN

| | |
|-----------------------------|----------------------------------|
| Akku | 10,8 V XR Akkus aller Ah-Klassen |
| Leuchtmittel | LED |
| Leuchtstärke | 110 Lumen |
| Leuchtdauer | ca. 10 Std. (mit 2,0 Ah-Akku) |
| Gewicht (inkl. Akku) | 1,0 kg |

DCL510N
Lieferung ohne
Akkus und Ladegerät

45,00 €
zzgl. MwSt.
53,55 € inkl. MwSt.

LEISTUNGSMERKMALE

- Kompakte Akku-Lampe als praktische Ergänzung zu bereits vorhandenen 10,8 Volt Akku-Maschinen
- Lampenkopf vertikal und horizontal um 180° drehbar
- Effiziente Leuchtausbeute durch äußerst leistungsstarke Leuchtmittel
- Ausklappbare Bügel für standsichere Positionierung sowie Gürtelclip und Magnetstreifen zur einfachen Befestigung
- Kompaktes, stoßfestes, aber dennoch leichtes Gehäuse

7,2 V AKKU-KNICKSCHRAUBER

DCF680G2



TECHNISCHE DATEN

| | |
|-----------------------------|---------------------------|
| Akku | 1,0 Ah |
| Leerlaufdrehzahl | 0 – 430 min ⁻¹ |
| Max. Drehmoment | 4 Nm |
| Werkzeugaufnahme | 1/4" -Innensechskant |
| Gewicht (inkl. Akku) | 0,5 kg |

DCF680G2

129,00 €
zzgl. MwSt.
153,51 € inkl. MwSt.

EMISSIONSWERTE

$L_{PA} / L_{WA} = 60,0 / 71,0 \text{ dB(A)} \bullet K = 3,7 \text{ dB(A)}$
Vibration = Schlagloses Schrauben $\leq 2,5 \text{ m/s}^2$
 $K = 1,5 \text{ m/s}^2$



LEISTUNGSMERKMALE

- Vielseitig einsetzbarer Schrauber mit innovativer Bewegungssteuerung
- Schneller Wechsel vom schmalen Stabschrauber zum praktischen Pistolengriff-Schrauber
- 1/4" Innensechskant-Aufnahme mit „drop & load“-Funktion für schnellen Wechsel und sicheren Halt der Bits
- Diodenring mit 2 starken LED's
- Akku-Kapazitätsanzeige über 3 LED's

SERIENMÄSSIGER LIEFERUMFANG

2 Akkus, Schnellladegerät, Koffer

DCF680G2F



TECHNISCHE DATEN

| | |
|-----------------------------|---------------------------|
| Akku | 1,0 Ah |
| Leerlaufdrehzahl | 0 – 430 min ⁻¹ |
| Max. Drehmoment | 4 Nm |
| Werkzeugaufnahme | 1/4" -Innensechskant |
| Gewicht (inkl. Akku) | 0,5 kg |

DCF680G2F

139,00 €
zzgl. MwSt.
165,41 € inkl. MwSt.

EMISSIONSWERTE

$L_{PA} / L_{WA} = 60,0 / 71,0 \text{ dB(A)} \bullet K = 3,7 \text{ dB(A)}$
Vibration = Schlagloses Schrauben $\leq 2,5 \text{ m/s}^2$
 $K = 1,5 \text{ m/s}^2$



LEISTUNGSMERKMALE

- Vielseitig einsetzbarer Schrauber mit innovativer Bewegungssteuerung
- Schneller Wechsel vom schmalen Stabschrauber zum praktischen Pistolengriff-Schrauber
- 1/4" Innensechskant-Aufnahme mit „drop & load“-Funktion für schnellen Wechsel und sicheren Halt der Bits
- Diodenring mit 2 starken LED's
- Akku-Kapazitätsanzeige über 3 LED's

SERIENMÄSSIGER LIEFERUMFANG

7,2 Volt Akku-LED-Lampe (DCL023N), 2 Akkus, Schnellladegerät, Koffer

AKKU-MULTIVOLT- UND NETZGERÄTE

Die optimale Kombination für alle Stromquellen stellen die vielseitig einsetzbaren Akku Multivolt- und Netzgeräte dar. Denn egal, welchen XR Akku Sie gerade zur Hand haben: Je nach Gerätetyp können Sie diese wahlweise mit 10,8 Volt, 14,4 Volt oder 18,0 Volt-Akkus jeder Ah-Klasse betreiben. Oder über 230 Volt Netzanschluss, ein klares Zeichen für vielseitigsten Einsatz.



AKKU- UND NETZ-RADIOS



| Artikelnummer | DCR019 | DCR020 | DCR016 | DCR017 | DWST1-75659 |
|----------------------------|---|--|---|---|--|
| | | | | | NEU |
| Spezifikation | Akku- und Netz-Radio | Akku- und Netz-Radio | Akku- und Netz-Radio | Akku- und Netz-Radio mit Ladefunktion | Akku- und Netz-Radio mit Ladefunktion |
| Stromversorgung | 230 V Netz oder DEWALT XR Akku (10,8 – 18,0 V) | 230 V Netz oder DEWALT XR Akku (10,8 – 18,0 V) | 230 V Netz oder DEWALT XR Akku (10,8 – 18,0 V) | 230 V Netz oder DEWALT XR Akku (10,8 – 18,0 V) | 230 V Netz oder DEWALT XR Akku (10,8 – 18,0 V) |
| Radio Frequenz | AM / FM Stereo | DAB (+) / FM Stereo | AM / FM Stereo | DAB (+) / FM Stereo | DAB (+) / FM Stereo |
| Ladezeit | | | | 45 – 120 min. (abhängig vom Akku) | 45 – 120 min. (abhängig vom Akku) |
| Gewicht (ohne Akku) | 2,8 kg | 2,8 kg | 5,7 kg | 5,9 kg | 8,8 kg |
| Leistungsmerkmale | <ul style="list-style-type: none"> Kompaktes, robustes FM/AM Baustellen-Radio 3,5 mm AUX Eingang zum Abspielen externer Audio-Geräte Extrem robustes Gehäuse sorgt für eine maximale Lebenszeit 1,8 m Netzanschlusskabel sowie Aufwickelvorrichtung direkt am Gerät Speicherplatz für 5 FM- und 5 AM-Einstellungen | <ul style="list-style-type: none"> Kompaktes, robustes DAB(+)/FM Baustellen-Radio Tech Box, um externe Audio-Geräte zu schützen und zu deponieren 3,5 mm AUX Eingang zum Abspielen und USB-Anschluss zum Aufladen externer Audio-Geräte Extrem robustes Gehäuse sorgt für eine maximale Lebenszeit 1,8m Netzanschlusskabel sowie Aufwickelvorrichtung direkt am Gerät Speicherplatz für 5 FM- und 5 AM-Einstellungen | <ul style="list-style-type: none"> AM / FM Stereo Radio mit leistungsstarken Lautsprechern inklusive Hoch- und Tieftöner für perfekten Sound auf der Baustelle Extrem robustes Gehäuse mit Überrollbügel, Kabelaufbewahrung sowie flexible Antenne LCD-Display, Stationstasten und 3,5 mm AUX Eingang zum Abspielen externer Audiogeräte | <ul style="list-style-type: none"> AM / FM / DAB+ Stereo Radio mit leistungsstarken Lautsprechern inklusive Hoch- und Tieftöner für perfekten Sound auf der Baustelle Extrem robustes Gehäuse mit Überrollbügel, Kabelaufbewahrung sowie flexible Antenne Digitaltuner mit LCD-Display, Stationstasten und 3,5 mm AUX Eingang zum Abspielen externer Audiogeräte Tech Box, um externe Audio-Geräte zu schützen und zu deponieren USB-Anschluss zum Aufladen externer Audio-Geräte Zwei Steckdosen zum Anschluss weiterer Netzgeräte Ladefunktion für alle 10,8 – 18,0 Volt XR Akkus von DEWALT | <ul style="list-style-type: none"> Display mit Hintergrundbeleuchtung Sowohl digitaler als auch analoger Empfang über DAB+ und AM/FM Bluetooth kompatibel zum Anschließen von externen Geräten USB-Ladeanschluss, 2,4 Hz AUX-Ausgang, 3,5 mm IP Klassifizierung: IP54 (Staub- und Spritzwasserschutz) 6 Lautsprecher (2 Subwoofer - Bestandteil der 6 Lautsprecher) Musikbelastbarkeit: 40 W Kompatibel mit allen Tough Boxen (per „click“-System), siehe Seite 116 / 117 Ladefunktion für alle 10,8 – 18,0 Volt XR Akkus von DEWALT |
| Serienmäßiger Lieferumfang | Lieferung ohne Akkus und Ladegerät | Lieferung ohne Akkus und Ladegerät | Lieferung ohne Akkus und Ladegerät | Lieferung ohne Akkus und Ladegerät | Lieferung ohne Akkus und Ladegerät |
| | | | | | |
| UVP | 114,00 € zzgl. MwSt. 135,66 € inkl. MwSt. | 144,00 € zzgl. MwSt. 171,36 € inkl. MwSt. | 159,00 € zzgl. MwSt. 189,21 € inkl. MwSt. | 234,00 € zzgl. MwSt. 278,46 € inkl. MwSt. | 269,90 € zzgl. MwSt. 321,18 € inkl. MwSt. |

BLUETOOTH-LAUTSPRECHER

DCR006



TECHNISCHE DATEN

| | |
|----------------------------|---|
| Stromversorgung | DEWALT XR Akku (10,8 –18,0 V) |
| Laufzeit | bis zu 16 Std. (m. 18,0 Volt / 5,0 Ah-Akku) |
| Stereo-Wiedergabe | ja |
| Gewicht (ohne Akku) | 1,0 kg |



DCR006
Lieferung ohne
Akkus und Ladegerät

79,00 €
zzgl. MwSt.
94,01 € inkl. MwSt.

LEISTUNGSMERKMALE

- Leistungsstarker Bluetooth-Stereo-Lautsprecher zur akustischen Unterstützung von MP3-Playern, Handys, Computern und anderen Geräten mit keinen oder nur schwachen Lautsprecher-Systemen
- Problemlose Verbindung zwischen Sendergerät und Lautsprecher per Bluetooth oder über Kabel (mit 3,5 mm Klinke-Stecker bzw. AUX-Eingang)
- Leistungsstarke Aktiv-Lautsprecher mit 50 mm Durchmesser für kraftvolle Bässe und klare Höhen
- Stromversorgung des Aktiv-Systems über alle XR Akkus von 10,8 bis 18,0 Volt
- Einfache Bedienung über großdimensionierte Knöpfe und Bluetooth-Verbindungsanzeige
- Extrem robustes Gehäuse mit Überrollbügel, rutschfesten Gummifüßen und praktischen Tragegriff sowie Aufhängevorrichtung

BLUETOOTH-ADAPTER

DCR002



TECHNISCHE DATEN

| | |
|-------------------|--------|
| Reichweite | 30 m |
| Akku | Li-Ion |
| Laufzeit | 7 Std |



DCR002

35,00 €
zzgl. MwSt.
41,65 € inkl. MwSt.

LEISTUNGSMERKMALE

- Leistungsstarker Bluetooth-Adapter für kabellose Verbindung zwischen bluetooth-fähigem Sendergerät (Bsp.: Handy, MP3-Player etc.) und Empfängergerät (Radio, Stereo-Anlage etc.) mit 3,5 mm AUX- bzw. Klinken-Eingang
- Mit bis zu 30 Meter Abstand zwischen Sender- und Empfängergerät durch hohe Übertragungsleistung
- Einfache Bedienung über nur einen Knopf für Verbindungsaufbau
- Lange Adapter-Laufzeit von 7 Std. durch leistungsstarken Akku (Akku-Aufladung über USB-Anschluss)
- Sicherer Halt am Empfängergerät durch Befestigungsclip mit doppelter Klettverbindung
- Sehr kompakte Abmessungen (ca. 40 x 25 mm) und damit leicht deponierbar
- Inkl. Verbindungskabel mit 3,5 mm Klinkenstecker, USB-Ladekabel, Befestigungsclip mit Klett-Klebeband

AKKU-ADAPTER MIT USB-ANSCHLÜSSEN

DCB090



DCB090

29,00 €
zzgl. MwSt.
34,51 € inkl. MwSt.

LEISTUNGSMERKMALE

- Innovative Möglichkeit, jeden XR Akku als externe Stromquelle über USB-Verbindung einzusetzen
- 2 USB-Ausgänge ermöglichen gleichzeitiges Aufladen bzw. Betreiben von bis zu 2 Handys o. ä. mit USB-Stecker
- Einsetzbar mit allen DEWALT XR Akkus von 10,8 bis 18,0 V
- Ladezeit abhängig von Akku-Kapazität des aufzuladenden Gerätes (bei iPhone 4 oder 5 z.B. eine Stunde)
- LED-Ladekapazitätsanzeige des Akkus
- Lieferung ohne Akkus und Ladegerät als optimale Ergänzung zu bereits vorhandenen 10,8 bis 18,0 Volt XR Akkus

HEIZBARE AKKU-ARBEITSJACKE

DCJ069



PFLEGEHINWEISE

- 30° Maschinenwäsche, Schonwaschgang (oder Handwäsche)
- Trocknen nur mit niedriger Temperatur
- Nicht bügeln
- Nicht chemisch reinigen
- NUR OHNE AKKU UND ADAPTER WASCHEN!**



LEISTUNGSMERKMALE

- Wind- und feuchtigkeitsresistente Arbeitsjacken aus robustem Softshell
- Mit 3 effektiven Heizzonen (2 x Brust- / 1 x Rückenbereich) und 3 einstellbaren Heizstufen
- In 4 verschiedenen Größen erhältlich (M, L, XL, XXL)
- Problemlos in Waschmaschine zu reinigen
- Kombinierbar mit allen 10,8 – 18,0 Volt XR Akkus

SERIENMÄSSIGER LIEFERUMFANG

- Integrierter Akku-Adapter mit LED-Kapazitätsanzeige und 2 USB-Ausgängen zum parallelen Aufladen von Handys, MP3-Player etc.

GRÖSSEN

| Artikel-Nummer | Größe | EURO zzgl. MwSt. | EURO inkl. MwSt. |
|----------------|-------|---------------------|---------------------|
| DCJ069M | M | 159,00 | 189,21 |
| DCJ069L | L | 159,00 | 189,21 |
| DCJ069XL | XL | 159,00 | 189,21 |
| DCJ069XXL | XXL | 159,00 | 189,21 |

DCJ069

Lieferung ohne
Akkus und Ladegerät

159,00 €

zzgl. MwSt.

189,21 € inkl. MwSt.

HEIZBARES AKKU-ARBEITSJACKEN-SET

DCJ069C1



PFLEGEHINWEISE

- 30° Maschinenwäsche, Schonwaschgang (oder Handwäsche)
- Trocknen nur mit niedriger Temperatur
- Nicht bügeln
- Nicht chemisch reinigen
- NUR OHNE AKKU UND ADAPTER WASCHEN!**



LEISTUNGSMERKMALE

wie oben (DCJ069)

SERIENMÄSSIGER LIEFERUMFANG

Integrierter Akku-Adapter mit LED-Kapazitätsanzeige und 2 USB-Ausgängen zum parallelen Aufladen von Handys, MP3-Player etc., Akku (18,0 Volt / 1,5 Ah XR Akku) und Schnellladegerät

GRÖSSEN

| Artikel-Nummer | Größe | EURO zzgl. MwSt. | EURO inkl. MwSt. |
|----------------|-------|---------------------|---------------------|
| DCJ069C1M | M | 259,00 | 308,21 |
| DCJ069C1L | L | 259,00 | 308,21 |
| DCJ069C1XL | XL | 259,00 | 308,21 |
| DCJ069C1XXL | XXL | 259,00 | 308,21 |

DCJ069C1

259,00 €

zzgl. MwSt.

308,21 € inkl. MwSt.

7,5 L NASS- UND TROCKENSAUGER

DCV582



TECHNISCHE DATEN

| | |
|----------------------------|--|
| Stromversorgung | 230V oder 14,4 / 18,0V XR Akkus aller Ah-Klassen |
| Aufnahmeleistung | 300 Watt (bei 230 Volt) |
| Saugleistung | 15,6 l/sec |
| Schutzklasse | IPX4 |
| Behältervolumen | 7,5 Liter |
| Gewicht (ohne Akku) | 4,2 kg |

DCV582
Lieferung ohne
Akkus und Ladegerät

189,00 €
zzgl. MwSt.
224,91 € inkl. MwSt.

LEISTUNGSMERKMALE

Leistungsbeschreibung und Emissionsdaten siehe Seite 19

ZUBEHÖR FÜR AKKU- UND NETZSAUGER

| Artikel-Nummer | Beschreibung | EURO zzgl. MwSt. | EURO inkl. MwSt. |
|----------------|------------------------------|---------------------|---------------------|
| DCV5801H | HEPA-Ersatzfilter für DCV582 | 29,00 | 34,51 |
| DC5001 | HEPA-Ersatzfilter für DC500 | 25,00 | 29,75 |

AKKU-KARTUSCHENPISTOLEN

18,0V AKKU-KARTUSCHENPISTOLE

DC547K



Serienmäßig mit Aufnahme
für Schlauchbeutel und
Kartuschen

TECHNISCHE DATEN

| | |
|--------------------------------|---|
| Akku | 2,6 Ah (NiMH) |
| Aufnahme | 310 ml. Kartuschen, 600 ml. Schlauchb. |
| Auspressdruck | 2.900 N (295 kg) |
| Auspressgeschwindigkeit | 50 – 635 ml/min. |
| Gewicht (inkl. Akku) | 3,3 kg |

| DC547K | DC547 |
|---|---|
| | Lieferung ohne Akkus und Ladegerät |
| 379,00 € zzgl. MwSt. 451,01 € inkl. MwSt. | 295,00 € zzgl. MwSt. 351,05 € inkl. MwSt. |

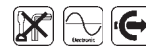

LEISTUNGSMERKMALE

- Auspressdruck von fast 300 kg
- Geschwindigkeitsregler zur Voreinstellung der Auspressgeschwindigkeit
- Kein nachträgliches Auslaufen des Kartuscheninhaltes durch autom. Rücklauf der Druckstange

SERIENMÄSSIGER LIEFERUMFANG

Akku und Schnellladegerät

12,0 V AKKU-KARTUSCHENPISTOLE

DC542K



Serienmäßig mit Aufnahme
für Schlauchbeutel und
Kartuschen

TECHNISCHE DATEN

| | |
|--------------------------------|---|
| Akku | 2,6 Ah (NiMH) |
| Aufnahme | 310 ml. Kartuschen, 600 ml. Schlauchb. |
| Auspressdruck | 2.900 N (295 kg) |
| Auspressgeschwindigkeit | 25 – 584 ml/min. |
| Gewicht (inkl. Akku) | 3,1 kg |

| DC542K | DC542 |
|---|---|
| | Lieferung ohne Akkus und Ladegerät |
| 359,00 € zzgl. MwSt. 427,21 € inkl. MwSt. | 285,00 € zzgl. MwSt. 339,15 € inkl. MwSt. |

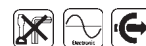

LEISTUNGSMERKMALE

- Auspressdruck von fast 300 kg
- Geschwindigkeitsregler zur Voreinstellung der Auspressgeschwindigkeit
- Kein nachträgliches Auslaufen des Kartuscheninhaltes durch autom. Rücklauf der Druckstange

SERIENMÄSSIGER LIEFERUMFANG

Akku und Schnellladegerät

ZUBEHÖR

ZUBEHÖR FÜR AKKU-KARTUSCHENPISTOLEN DCS547 / DCS542

| Artikel-Nummer | Beschreibung | EURO zzgl. MwSt. | EURO inkl. MwSt. |
|----------------|---|---------------------|---------------------|
| DC5404 | Auspressdüsen (25 Stck.) für Auspressrohr | 19,00 | 22,61 |

ERSATZ-AKKUS UND LADEGERÄTE



LADEGERÄTE

| Artikel-Nr | DE9000 | DCB102 | DCB115 | DCB119 |
|----------------------|--|---|---|---|
| Beschreibung | 36,0 Volt Schnell-ladegerät für 2,0 bis 4,0 Ah | 10,8 bis 18,0 Volt System-Doppel-Schnellladegerät bis 5,0 Ah mit 2 zusätzlichen USB-Ports | 10,8 bis 18,0 Volt System-Schnellladegerät bis 5,0 Ah | Mit Anschluss über 12,0 Volt Zigarettenanzünder |
| UVP zzgl. MwSt. in € | 94,00 | 115,00 | 89,00 | 86,00 |
| UVP inkl. MwSt. in € | 111,68 | 136,86 | 105,91 | 102,34 |
| | | | NEU | |

ERSATZAKKUS

| Artikel-Nr | Volt | Beschreibung | UVP zzgl. MwSt. in € | UVP inkl. MwSt. in € | | | |
|--------------------|--------|----------------------------------|----------------------|----------------------|---|---|---|
| DCB361 | 36,0 V | 2,0 Ah Schiebeakku | 163,00 | 193,97 | ✓ | | |
| DCB360 | 36,0 V | 4,0 Ah Schiebeakku | 260,00 | 309,40 | ✓ | | |
| DCB184B NEU | 18,0 V | 5,0 Ah Schiebeakku mit Bluetooth | 199,00 | 236,81 | | ✓ | ✓ |
| DCB184 | 18,0 V | 5,0 Ah Schiebeakku | 163,00 | 193,97 | | ✓ | ✓ |
| DCB182 | 18,0 V | 4,0 Ah Schiebeakku | 144,00 | 171,36 | | ✓ | ✓ |
| DCB183B NEU | 18,0 V | 2,0 Ah Schiebeakku mit Bluetooth | 129,00 | 153,51 | | ✓ | ✓ |
| DCB183 | 18,0 V | 2,0 Ah Schiebeakku | 96,00 | 114,24 | | ✓ | ✓ |
| DCB185 | 18,0 V | 1,3 Ah Schiebeakku | 86,00 | 102,34 | | ✓ | ✓ |
| DCB142 | 14,4 V | 4,0 Ah Schiebeakku | 115,00 | 136,85 | | ✓ | ✓ |
| DCB143 | 14,4 V | 2,0 Ah Schiebeakku | 77,00 | 91,63 | | ✓ | ✓ |
| DCB145 | 14,4 V | 1,3 Ah Schiebeakku | 67,00 | 79,73 | | ✓ | ✓ |
| DCB127 | 10,8 V | 2,0 Ah Schiebeakku | 53,00 | 63,07 | | ✓ | ✓ |
| DCB125 | 10,8 V | 1,3 Ah Schiebeakku | 47,00 | 55,93 | | ✓ | ✓ |
| DE9182 | 18,0 V | 2,0 Ah Steckakku | 125,00 | 148,75 | | | |
| DCB080 | 7,2 V | 1,0 Ah Steckakku | 41,00 | 48,79 | | | |
| DE9503 | 18,0 V | 2,6 Ah Steckakku | 135,00 | 160,65 | | | |
| DE9502 | 14,4 V | 2,6 Ah Steckakku | 116,00 | 138,04 | | | |
| DE9501 | 12,0 V | 2,6 Ah Steckakku | 102,00 | 121,38 | | | |

AKKU PLUS STARTER-KITS

WÄHLEN SIE IHR AKKU-SET

Die preislich attraktive Art zum Ausbau des leistungsstarken und vielseitigen 18,0 Volt XR Akku-Programms. Bestehend aus dem System-Schnellladegerät DCB115 sowie 2 x oder 3 x 18,0 Volt-Akkus, wahlweise jeweils in ultra kompakter 2,0 Ah-Version (DCB183) oder mit extrem hoher Laufzeit durch 5,0 Ah (DCB184). Optimal geeignet u. a. auch für das neue „Akku Plus“-System (siehe auch S. 7).



| |
|-----------------------------|
| DCB115D2 |
| 169,00 € |
| zzgl. MwSt. |
| 201,11 € inkl. MwSt. |



2 x 2,0 Ah-Akkus





| DWST1-75659 | DCR017 | DCB095 | DE9135 | DE9116 |
|--|--|----------------------------------|---|--|
| Netz- und Akku-Radio mit integrierter Akku-Ladefunktion. Details siehe S. 36 | Netz- und Akku-Radio mit integrierter Akku-Ladefunktion. Details siehe S. 36 | 7,2 Volt System-Schnellladegerät | 9,6 bis 18,0 Volt System-Schnellladegerät für für Li-Ion-, NiCd-, NiMH- und Steck-Akkus | 9,6 bis 18,0 Volt System-Schnellladegerät für NiCd- und NiMH-Steck-Akkus |
| 269,90 | 234,00 | 48,00 | 86,00 | 76,00 |
| 321,18 | 278,46 | 57,12 | 102,34 | 90,44 |
| NEU | | | | |
| | | | | |
| | | | | |
| | | | | |
| ✓ | ✓ | | | |
| ✓ | ✓ | | | |
| ✓ | ✓ | | | |
| ✓ | ✓ | | | |
| ✓ | ✓ | | | |
| ✓ | ✓ | | | |
| ✓ | ✓ | | | |
| ✓ | ✓ | | | |
| ✓ | ✓ | | | |
| ✓ | ✓ | | | |
| ✓ | ✓ | | | |
| | | | ✓ | |
| | | ✓ | | |
| | | | ✓ | ✓ |
| | | | ✓ | ✓ |
| | | | ✓ | ✓ |

DCB184B / DCB183B: 18,0 VOLT XR-BLUETOOTH SYSTEM-AKKUS - WAHLWEISE MIT 5,0 AH ODER 2,0 AH

DEWALT verbindet. Problemlose und sichere Kommunikation via Bluetooth zwischen Akku und Smartphone oder Tablet.



LEISTUNGSMERKMALE DCB183B (2,0 Ah) / DCB184B (5,0 Ah)

- Robuste und leistungsstarke 18,0 Volt-Akkus mit innovativer Bluetooth-Technologie
- Problemlose Kommunikation (bis zu einer Reichweite von 30 m) via Bluetooth zwischen Akku und Smartphone oder Tablet (Voraussetzung: Bluetooth 4.0 oder Bluetooth Smart) mit der Möglichkeit, folgende Funktionen einzustellen bzw. Informationen abzurufen:
 - Letzter Einsatzzeitpunkt
 - Ladezustand
 - Aktivierungs-Status
 - Akku-Zustand und -Temperatur
- Zusätzliche Alarmfunktion via Bluetooth, sobald:
 - Akku außer Reichweite ist (je nach Einstellung auch automatische Abschaltung, wenn der Akku außer Reichweite ist)
 - Akku entladen ist
 - Akku zu warm ist
 - Akku aufgeladen ist
- Kein Memory-Effekt und keine Selbstentladung
- Mit LED-Kapazitätsanzeige
- Passend für alle 18,0 Volt XR Akku-Maschinen von DEWALT sowie alle DEWALT System-Ladegeräte für 18,0 Volt Akkus



2 AH

NEU

+

DCB115D3

219,00 €

zzgl. MwSt.

260,61 € inkl. MwSt.



3 x 2,0 Ah-Akkus



5 AH

NEU

+

DCB115P2

279,00 €

zzgl. MwSt.

332,01 € inkl. MwSt.



2 x 5,0 Ah-Akkus



5 AH

NEU

+

DCB115P3

379,00 €

zzgl. MwSt.

451,01 € inkl. MwSt.



3 x 5,0 Ah-Akkus

LASER- UND VERMESSUNGSTECHNIK

Präzise Messungen sind entscheidend für problemlose Abläufe auf Baustellen, beschleunigen die Arbeit, minimieren die Abfallmenge und die Zahl der zu wiederholenden Aufgaben.

Unser Ziel ist es, ein Sortiment aus sich ergänzenden Produkten zu schaffen, die all unsere hohen Standards erfüllen, damit professionelle Nutzer schnell und präzise arbeiten können.

Darum bietet das DEWALT Laser Sortiment alle Vorteile von langlebigen und durchdachten Produkten mit benutzerfreundlichen Eigenschaften und Funktionen für den professionellen Nutzer.



LASER-DISTANZMESSER













| Artikelnummer | DW03201 | DW03101 | DW03050 |
|----------------------------|---|--|---|
| | NEU | | |
| Spezifikation | Laser-Distanzmesser, Bluetooth | Laser-Distanzmesser | Laser-Distanzmesser |
| Laserdiode | 635 nm Laserklasse 2 | 635 nm Laserklasse 2 | 635 nm Laserklasse 2 |
| Messtoleranz | +/- 1 mm | +/- 1 mm | +/- 1,5 mm |
| Messeinheiten | Meter und Inch | Meter und Inch | Meter und Inch |
| Reichweite | 200 m | 100 m | 50 m |
| Stromversorgung | 2 x 1,5 Volt LR6 (AA) Batterien | 2 x 1,5 Volt LR03 (AAA) Batterien | 2 x 1,5 Volt LR03 (AAA) Batterien |
| Messungen | bis zu 5.000 pro Batterieladung | bis zu 5.000 pro Batterieladung | bis zu 3.000 pro Batterieladung |
| Gewicht (inkl. Batterien) | 0,210 kg | 0,154 kg | 0,131 kg |
| Leistungsmerkmale | <ul style="list-style-type: none"> • Neigungssensor • Premium Funktion – Erstellen Sie sich eine Favoritenliste mit den am häufigsten benutzten Anwendungen • Hochauflösendes Farbdisplay, Hintergrundbeleuchtung • Kabellose Bluetooth-Verbindung mit Bluetooth 4.0 (Reichweite bis zu 10 m) mit STANLEY Floor Plan App • Kamera mit digitalem 4-fach Zoom und Zielsucher • Multifunktionales Endstück • ¼" Stativaufnahme • Längen-, Flächen-, Volumen-, Höhenmessung • Trapezmessung • Kombinierte Höhenmessung • Minimum- / Maximummessung • Distanzmessung mit Hindernissen • Dreieckfunktion • Konstante Höhenermittlung • Teilhöhenmessung • Absteckfunktion • Addition / Subtraktion • Malerfunktion (Fläche mit Teilmessung) • Hörbarer Alarm bei 0° und 90° • Tastensperre • Digitale Neigungsanzeige • Rechner | <ul style="list-style-type: none"> • Sehr robuster Laser-Distanzmesser; besteht Falltest von mindestens 2 m und verfügt über Teilgummierung • Längen-, Flächen- und Volumenmessung; Addieren und Subtrahieren der Messungen sowohl in Meter als auch in INCH • Absteckfunktion: Kontinuierliche Messungen ermöglichen es definierte Längen abzutragen • Höhenmessung: Mit der Pythagoras-Berechnung misst der LDM kombinierte Höhen von Wänden, sowohl über als auch unter der Horizontalen • Bis zu 20 Messungen speicherbar • Dreieckfunktion zur Berechnung der Raumwinkel • Interner Neigungssensor zum Messen von Entfernungen mit Hindernissen sowie konstante Messungen von Neigungen • Timerfunktion • Multifunktions-Endstück: Bietet viele Möglichkeiten für genaue Messungen in Ecken und vertikalen Flächen | <ul style="list-style-type: none"> • Sehr robuster Laser-Distanzmesser; besteht Falltest von mindestens 2 m und verfügt über Teilgummierung • Längen-, Flächen- und Volumenmessung; Addieren und Subtrahieren der Messungen sowohl in Meter als auch in INCH • Absteckfunktion: Kontinuierliche Messungen ermöglichen es definierte Längen abzutragen • Höhenmessung: Mit der Pythagoras-Berechnung misst der LDM kombinierte Höhen von Wänden, sowohl über als auch unter der Horizontalen • Bis zu 5 Messungen speicherbar |
| Serienmäßiger Lieferumfang | 2 x LR6-Batterien, Schutzetui | zwei Batterien, Schutzetui | zwei Batterien, Schutzetui |
| | | | |
| UVP | 529,00 € zzgl. MwSt. 629,51 € inkl. MwSt. | 249,00 € zzgl. MwSt. 296,31 € inkl. MwSt. | 129,00 € zzgl. MwSt. 153,51 € inkl. MwSt. |

Zubehör auf Seite 47

LINIEN- UND PUNKTLASER













| Artikelnummer | DCE0811D1G | DCE0811D1R | DCE0811LR | DCE088D1G | DCE088D1R |
|-----------------------------|---|--|--|---|--|
| | NEU | NEU | NEU | NEU | NEU |
| Spezifikation | Linienlaser, 2 x 360° | Linienlaser, 2 x 360° | Linienlaser, 2 x 360° | Kreuzlinienlaser | Kreuzlinienlaser |
| Laserdiode | 515 Nm, Laserklasse 2M | 635 Nm, Laserklasse 2 | 635 Nm, Laserklasse 2 | 515 Nm, Laserklasse 2M | 635 Nm, Laserklasse 2 |
| Nivelliergenauigkeit | +/- 0,3 mm/m | +/- 0,3 mm/m | +/- 0,3 mm/m | +/- 0,3 mm/m | +/- 0,3 mm/m |
| Autom. Nivellierungsbereich | 4° | 4° | 4° | 4° | 4° |
| Lasersichtbarkeit | bis 30 m (bis 60 m mit Detektor) | bis 20 m (bis 50 m mit Detektor) | bis 20 m (bis 50 m mit Detektor) | bis 30 m (bis 60 m mit Detektor) | bis 20 m (bis 50 m mit Detektor) |
| Laserdiodenfarbe | grün | rot | rot | grün | rot |
| |  |  |  |  |  |
| Anzahl der Strahlen | 2 | 2 | 2 | 2 | 2 |
| Strahlenrichtung | 1 x horizontal / 1 x vertikal | 1 x horizontal / 1 x vertikal | 1 x horizontal / 1 x vertikal | 1 x horizontal / 1 x vertikal | 1 x horizontal / 1 x vertikal |
| Stromversorgung | Akku 10,8 V / 2, 0 Ah | Akku 10,8 V / 2, 0 Ah | 4 x 1,5 V (LR6-Batterien) | Akku 10,8 V / 2, 0 Ah | Akku 10,8 V / 2, 0 Ah |
| Stativaufnahme | 1/4" und 5/8" | 1/4" und 5/8" | 1/4" und 5/8" | 1/4" und 5/8" | 1/4" und 5/8" |
| Gewicht | 0,88 kg inkl. Akku | 0,88 kg inkl. Akku | 0,5 kg ohne Akku | 1,01 kg inkl. Akku | 1,01 kg inkl. Akku |
| Leistungsmerkmale | <ul style="list-style-type: none"> • Problemloser, exakter Einsatz durch automatische Selbstnivellierung • Mit Pulsmodus für den Einsatz von Detektor (DE0892G – als Zubehör erhältlich) zur Erhöhung des Arbeitsradius • Ideal für den Alltagseinsatz durch magnetgedämpftes Pendel und Schutzklasse IP65 | <ul style="list-style-type: none"> • Problemloser, exakter Einsatz durch automatische Selbstnivellierung • Mit Pulsmodus für den Einsatz von Detektor (DE0892 – als Zubehör erhältlich) zur Erhöhung des Arbeitsradius • Ideal für den Alltagseinsatz durch magnetgedämpftes Pendel und Schutzklasse IP65 | <ul style="list-style-type: none"> • Problemloser, exakter Einsatz durch automatische Selbstnivellierung • Mit Pulsmodus für den Einsatz von Detektor (DE0892 – als Zubehör erhältlich) zur Erhöhung des Arbeitsradius • Ideal für den Alltagseinsatz durch magnetgedämpftes Pendel und Schutzklasse IP65 | <ul style="list-style-type: none"> • Problemloser, exakter Einsatz durch automatische Selbstnivellierung • Mit Pulsmodus für den Einsatz von Detektor (DE0892G als Zubehör erhältlich) zur Erhöhung des Arbeitsradius • Ideal für den Alltagseinsatz durch magnetgedämpftes Pendel und Schutzklasse IP65 | <ul style="list-style-type: none"> • Problemloser, exakter Einsatz durch automatische Selbstnivellierung • Mit Pulsmodus für den Einsatz von Detektor (DE0892 – als Zubehör erhältlich) zur Erhöhung des Arbeitsradius • Ideal für den Alltagseinsatz durch magnetgedämpftes Pendel und Schutzklasse IP65 |
| Serienmäßiger Lieferumfang | Wandhalterung, 10,8 V / 2 Ah XR-Akku (DCB127), Ladegerät (DCB107), Zieltafel, Lasersichtbrille, Transportkoffer | Wandhalterung, 10,8 V / 2 Ah XR-Akku (DCB127), Ladegerät (DCB107), Zieltafel, Lasersichtbrille, Transportkoffer | 4 x LR6-Batterien, Transportkoffer | Wandhalterung, 10,8 V / 2 Ah XR-Akku (DCB127), Ladegerät (DCB107), Zieltafel, Lasersichtbrille, Transportkoffer | Wandhalterung, 10,8 V / 2 Ah XR-Akku (DCB127), Ladegerät (DCB107), Zieltafel, Lasersichtbrille, Transportkoffer |
| |  |  |  |  |  |
| UVP | 449,00 € zzgl. MwSt. 534,31 € inkl. MwSt. | 359,00 € zzgl. MwSt. 427,21 € inkl. MwSt. | 315,00 € zzgl. MwSt. 374,85 € inkl. MwSt. | 349,00 € zzgl. MwSt. 415,31 € inkl. MwSt. | 299,00 € zzgl. MwSt. 355,81 € inkl. MwSt. |

| | | | | | |
|----------------------------|--|--|--|--|--|
| Artikelnummer | | | DCE0811NR | | |
| Serienmäßiger Lieferumfang | | | Lieferung ohne Akkus, Batterien und Ladegerät | | |
| UVP | | | 305,00 € zzgl. MwSt. 362,95 € inkl. MwSt. | | |

Zubehör auf Seite 47

LINIEN- UND PUNKTLASER













| Artikelnummer | DCE088LR | DW088KD | DW088K | DW0822 | DW0811 |
|-----------------------------|--|---|---|---|---|
| | NEU | | | | |
| Spezifikation | Kreuzlinienlaser | Kreuzlinienlaser | Kreuzlinienlaser | Kreuzlinienlaser | 360° Linienlaser |
| Laserdiode | 635 nm, Laserklasse 2 | 635 nm, Laserklasse 2 | 635 nm, Laserklasse 2 | 635 nm, Laserklasse 2 | 635 nm, Laserklasse 2 |
| Nivelliergenauigkeit | +/- 0,3 mm/m | +/- 0,3 mm/m | +/- 0,3 mm/m | +/- 0,2 mm/m | +/- 0,4 mm/m |
| Autom. Nivellierungsbereich | +/- 4° | +/- 4° | +/- 4° | +/- 4° | +/- 4° |
| Lasersichtbarkeit | bis 20 m (bis 50 m mit Detektor) | bis 15 m (bis 50 m mit Detektor) | bis 15 m (bis 50 m mit Detektor) | bis 15 m (bis 50 m mit Detektor) | bis 15 m (bis 50 m mit Detektor) |
| Laserdiodenfarbe | rot | rot | rot | rot | rot |
| |  |  |  |  |  |
| Anzahl der Strahlen | 2 | 2 | 2 | 2 | 2 |
| Strahlenrichtung | vertikal / horizontal | vertikal / horizontal | vertikal / horizontal | vertikal / horizontal | vertikal / horizontal |
| Stromversorgung | 4 x 1,5 V (LR 6-Batterien) | 3 x 1,5 V (LR 6-Batterien) | 3 x 1,5 V (LR 6-Batterien) | 3 x 1,5 V (LR 6-Batterien) | 3 x 1,5 V (LR 6-Batterien) |
| Stativaufnahme | 1/4" und 5/8" | 1/4" | 1/4" | 1/4" und 5/8" | 1/4" und 5/8" |
| Gewicht | 0,8 kg (ohne Akku) | 0,5 kg | 0,5 kg | 0,8 kg | 0,7 kg |
| Leistungsmerkmale | <ul style="list-style-type: none"> • Problemloser, exakter Einsatz durch automatische Selbstnivellierung • Mit Pulsmodus für den Einsatz von Detektor (DE0892 – als Zubehör erhältlich) zur Erhöhung des Arbeitsradius • Ideal für den Alltagseinsatz durch magnetgedämpftes Pendel und Schutzklasse IP65 | <ul style="list-style-type: none"> • Exakte, selbstnivellierende Kreuzlinienprojizierung für horizontale und vertikale Ausrichtungen • Zwei-Tasten-Bedienung • Leicht positionierbarer Magnetwinkel zur einfachen Befestigung an Metallflächen | <ul style="list-style-type: none"> • Exakte, selbstnivellierende Kreuzlinienprojizierung für horizontale und vertikale Ausrichtungen • Zwei-Tasten-Bedienung • Leicht positionierbarer Magnetwinkel zur einfachen Befestigung an Metallflächen | <ul style="list-style-type: none"> • Selbstnivellierender Linienlaser mit Lotstrahl auf- und abwärts • Pulsmodus zur Verwendung mit Empfänger • Magnetgedämpftes Pendel • Integrierte Magnethalterung mit 1/4" Aufnahme • Arbeitsbereich: Linie: 15m (50m mit Detektor) / Punkt: 30m • Gut sichtbarer Abwärts-Lotstrahl | <ul style="list-style-type: none"> • Selbstnivellierende 360° Linie mit zusätzlicher Vertikallinie • Pulsmodus zur Verwendung mit Empfänger • Magnetgedämpftes Pendel • Mit höherverstellbarem Ministativ • Arbeitsbereich 15m (30m mit Empfänger) |
| Serienmäßiger Lieferumfang | Wandhalterung, 4 x AA Batterien, Akku-Dummy, Brille, Zieltafel, Koffer | 3 x LR6-Batterien, Laser-Detektor DE0892 (siehe S.47), Koffer | 3 x LR6-Batterien, Koffer | 3 x LR6-Batterien, Koffer | 3 x LR6-Batterien, Koffer |
| |  |  |  |  |  |
| UVP | 239,00 € zzgl. MwSt. 284,41 € inkl. MwSt. | 329,00 € zzgl. MwSt. 391,51 € inkl. MwSt. | 239,00 € zzgl. MwSt. 284,41 € inkl. MwSt. | 269,00 € zzgl. MwSt. 320,11 € inkl. MwSt. | 279,00 € zzgl. MwSt. 332,01 € inkl. MwSt. |

| | | | | | |
|----------------------------|--|--|--|--|--|
| Artikelnummer | DCE088NR | | | | |
| Serienmäßiger Lieferumfang | Lieferung ohne Akkus, Batterien und Ladegerät | | | | |
| UVP | 219,00 € zzgl. MwSt. 260,61 € inkl. MwSt. | | | | |

Zubehör auf Seite 47

LINIEN- UND PUNKTLASER



| Artikelnummer | DW089K | DCE089D1G | DCE089D1R | DCE089LR | DW0851 |
|-----------------------------|--|---|--|--|--|
| | | NEU | NEU | NEU | |
| Spezifikation | Linienlaser | Multilinielaser, 3 x 360° | Multilinielaser, 3 x 360° | Multilinielaser, 3 x 360° | 5-Punkt-Laser |
| Laserdiode | 635 nm, Laserklasse 2 | 515 nm, Laserklasse 2M | 635 nm, Laserklasse 2 | 635 nm, Laserklasse 2 | 635 nm, Laserklasse 2 |
| Nivelliergenauigkeit | +/- 0,3 mm/m | +/- 0,3 mm/m | +/- 0,3 mm/m | +/- 0,3 mm/m | +/- 0,2 mm/m |
| Autom. Nivellierungsbereich | +/- 4° | +/- 4° | +/- 4° | +/- 4° | +/- 4° |
| Lasersichtbarkeit | bis 15 m (bis 50 m mit Detektor) | bis 30 m (bis 60 m mit Detektor) | bis 20 m (bis 50 m mit Detektor) | bis 20 m (bis 50 m mit Detektor) | bis 30 m |
| Laserdiodenfarbe | rot | grün | rot | rot | rot |
| |  |  |  |  |  |
| Anzahl der Strahlen | 3 | 3 | 3 | 3 | 5 |
| Strahlenrichtung | vertikal / horizontal | 2x vertikal, 1x horizontal | 2x vertikal, 1x horizontal | 2x vertikal, 1x horizontal | 3 x horizontal / 2 x vertikal |
| Stromversorgung | 4 x 1,5 V (LR 6-Batterien) | Akku 10,8 V / 2 Ah | Akku 10,8 V / 2 Ah | 4 x 1,5 V (LR 6-Batterien) (AA) | 3 x 1,5 V (LR 6-Batterien) |
| Stativaufnahme | 1/4" | 1/4" und 5/8" | 1/4" und 5/8" | 1/4" und 5/8" | 1/4" und 5/8" |
| Gewicht | 0,8 kg | 1,15 kg (inkl. Akku) | 1,15 kg (inkl. Akku) | 0,8 kg (ohne Akku) | 0,8 kg (ohne Akku) |
| Leistungsmerkmale | <ul style="list-style-type: none"> Exakte, selbstnivellierende Kreuzlinienprojizierung, eine horizontale und zwei vertikale Linien Kompatibel mit dem Detektor DE0892 (siehe S. 47) Drei-Tasten-Bedienung mit Batterieanzeige Leicht positionierbarer Magnetwinkel zur einfachen Befestigung an Metallflächen Mit praktischem Batteriebetrieb für über 25 Stunden Laufzeit Robustes und feuchtigkeitsgeschütztes Metallgehäuse für Einsatz auch unter schweren Bedingungen | <ul style="list-style-type: none"> Problemloser, exakter Einsatz durch automatische Selbstnivellierung Mit Pulsmodus für den Einsatz von Detektor DE0892G (als Zubehör erhältlich) zur Erhöhung des Arbeitsradius Ideal für den Alltagseinsatz durch magnetgedämpftes Pendel und Schutzklasse IP65 | <ul style="list-style-type: none"> Problemloser, exakter Einsatz durch automatische Selbstnivellierung Mit Pulsmodus für den Einsatz von Detektor DE0892 (als Zubehör erhältlich) zur Erhöhung des Arbeitsradius Ideal für den Alltagseinsatz durch magnetgedämpftes Pendel und Schutzklasse IP65 | <ul style="list-style-type: none"> Problemloser, exakter Einsatz durch automatische Selbstnivellierung Mit Pulsmodus für den Einsatz von Detektor DE0892 (als Zubehör erhältlich) zur Erhöhung des Arbeitsradius Ideal für den Alltagseinsatz durch magnetgedämpftes Pendel und Schutzklasse IP65 | <ul style="list-style-type: none"> Selbstnivellierender 5-Punkt-Horizontal- und Lotlaser Magnetgedämpftes Pendel Integrierte Magnethalterung mit 1/4" Aufnahme Pulsmodus zur Verwendung mit Empfänger Arbeitsbereich: 30m (Punkt) – 10m (Linie) Gut sichtbarer Abwärts-Lotstrahl |
| Serienmäßiger Lieferumfang | 4 x LR6-Batterien, Koffer | Wandhalterung, 10,8 V / 2 Ah XR-Akku (DCB127), Ladegerät (DCB107), Zieltafel, Lasersichtbrille, Transportkoffer | Wandhalterung, 10,8 V / 2 Ah XR-Akku (DCB127), Ladegerät (DCB107), Zieltafel, Lasersichtbrille, Transportkoffer | Wandhalterung, 4 x AA Batterien, Akkudummy, Lasersichtbrille, Zieltafel, Koffer | 3 x LR6-Batterien, Koffer |
| |  |  |  |  |  |
| UVP | 399,00 € zzgl. MwSt. 474,81 € inkl. MwSt. | 589,00 € zzgl. MwSt. 700,91 € inkl. MwSt. | 449,00 € zzgl. MwSt. 534,31 € inkl. MwSt. | 389,00 € zzgl. MwSt. 462,91 € inkl. MwSt. | 199,00 € zzgl. MwSt. 236,81 € inkl. MwSt. |

| | | | | | |
|----------------------------|--|--|--|--|--|
| Artikelnummer | | | | DCE089NR | |
| Serienmäßiger Lieferumfang | | | | Lieferung ohne Akkus, Batterien und Ladegerät | |
| UVP | | | | 369,00 € zzgl. MwSt. 439,11 € inkl. MwSt. | |

LASER-SETS

VOLLAUTOMATIK-AKKU-ROTATIONS-LASER-SET

DW079PKH



LEISTUNGSMERKMALE

- Vollautomatische horizontale und vertikale Nivellierung
- Umlenkprisma für 90°-Lotmessungen

| TECHNISCHE DATEN | |
|-----------------------------|---|
| mitgelieferter Akku | 18,0 Volt / 2,6 Ah (NiMH) |
| Laserdiode | 635 nm, < 5 mW / Laserklasse 3 R |
| Nivelliergenauigkeit | +/- 0,1 mm/m |
| Autom. Nivellierungsbereich | +/- 5° |
| Lasersichtbarkeit | bis 30 m |
| Max. Arbeitsradius | 30 m (300 m mit elektronischem Empfänger) |
| Rotationsdrehzahl | 0 / 50 / 200 / 600 min ⁻¹ |
| Manuelle Ausrichtung | bis +/- 5° |
| Stromversorgung | 9,6 – 18,0 Volt DEWALT Steckakkus |
| Stativaufnahme | 5/8" |
| Gewicht (inkl. Akku) | 2,0 kg |

| DW079PKH |
|----------------------------------|
| 1.379,00 € zzgl. MwSt. |
| 1.641,01 € inkl. MwSt. |



SERIENMÄSSIGER LIEFERUMFANG

Elektron. Empfänger, Fernbedienung, Messlatte, Stativ, Neigungsadapter, Wandhalterung, Zieltafel, Laserbrille, Akku, Ladegerät und Koffer

VOLLAUTOMATIK-ROTATIONS-LASER-SET

DW075PK



LEISTUNGSMERKMALE

- Vollautomatische horizontale und vertikale Nivellierung
- Präzise Einstellung zwischen zwei Punkten per Fernbedienung
- Umlenkprisma für 90°-Lotmessungen

| TECHNISCHE DATEN | |
|-----------------------------|---|
| Laserdiode | 635 nm, < 5 mW / Laserklasse 3 R |
| Nivelliergenauigkeit | +/- 0,2 mm/m |
| Autom. Nivellierungsbereich | +/- 5° |
| Lasersichtbarkeit | bis 15 m |
| Max. Arbeitsradius | 30 m (100 m mit elektronischem Empfänger) |
| Rotationsdrehzahl | 60 / 600 min ⁻¹ |
| Stromversorgung | 2 x 1,5 V (LR 20-Batterien) |
| Stativaufnahme | 5/8" |
| Gewicht | 1,4 kg |

| DW075PK |
|--------------------------------|
| 919,00 € zzgl. MwSt. |
| 1.093,61 € inkl. MwSt. |



SERIENMÄSSIGER LIEFERUMFANG

Empfänger, Fernbedienung, Messlatte, Stativ, Wandhalterung, Zieltafel, Laserbrille und Koffer

HALBAUTOMATIK-NIVELLIERER

DW096PK



| TECHNISCHE DATEN | |
|----------------------|---------------------------------|
| Vergrößerung | 26-fach |
| Nivelliergenauigkeit | Doppel-Nivellement, +/- 2 mm/km |
| Reichweite | 100 m |
| Umrechnungsfaktor | 1:100 |
| Stativaufnahme | 5/8" |
| Gewicht (inkl. Akku) | 1,7 kg |



LEISTUNGSMERKMALE

- Leichte Ablesbarkeit der Dosenlibelle durch präzises Pentaprisma
- Vielseitig einsetzbar durch Winkelmessung im 360° Horizontalkreis

SERIENMÄSSIGER LIEFERUMFANG

Aluminium-Stativ mit Höheneinstellung, Alu-Messlatte, Lot, Koffer

| DW096PK |
|--------------------------------|
| 415,00 € zzgl. MwSt. |
| 493,85 € inkl. MwSt. |

ZUBEHÖR LASER- UND VERMESSUNGSTECHNIK

| Artikel-Nummer | Beschreibung | | EURO zzgl. MwSt. | EURO inkl. MwSt. |
|----------------|---|------------|---------------------|---------------------|
| DE0892 | Laser-Detektor für rote Punkt- und Linienlaser, bis 50 m, inkl. Halterung | | 139,00 | 165,41 |
| DE0882 | Teleskopstab, 1/4"-Aufnahme, höhenverstellbar bis 3,40 m | | 129,00 | 153,51 |
| DE0737 | Aluminium-Messlatte, Einstellbereich: bis 2,4 m, mit integrierter Wasserwaage | | 115,00 | 136,85 |
| DE0772 | Elektronischer Empfänger, optisch und akustisch, Reichweite bis 300 m | | 225,00 | 267,75 |
| DE0738 | Neigungsadapter für Rotationslaser, Neigungseinstellung: 0 – 90° | | 145,00 | 172,55 |
| DE0730 | Laserzieltafel, rot | | 11,00 | 13,09 |
| DE0892G | Empfänger für grüne Linienlaser, bis 60 m, inkl. Halterung | NEU | 139,00 | 165,41 |
| DE0730G | Laserzieltafel, grün | NEU | 11,00 | 13,09 |
| DE0714G | Lasersichtbrille, grün | NEU | 7,60 | 9,04 |



DE0882



DE0737



DE0730



DE0892



DE0892G



DE0772



DE0738

STATIVE

| Artikel-Nummer | Beschreibung | | EURO zzgl. MwSt. | EURO inkl. MwSt. |
|----------------|---|--|---------------------|---------------------|
| DE0735 | Aluminium-Stativ, 5/8"-Aufnahme, höhenverstellbar von 1,15 – 3,0 m | | 165,00 | 196,35 |
| DE0736 | Aluminium-Stativ, 5/8"-Aufnahme, höhenverstellbar von 1,07 – 1,73 m | | 125,00 | 148,75 |
| DE0881 | Aluminium-Stativ, 1/4"-Aufnahme, höhenverstellbar bis 1,70 m | | 99,00 | 117,81 |



DE0735



DE0736



DE0881

ELEKTROWERKZEUGE





DENN IHRE GESUNDHEIT IST UNS WICHTIG!

Ein Elektrowerkzeug muß nicht nur leistungsstark und robust sein – es muß vor allem sicher sein! Im Interesse Ihrer eigenen Gesundheit hat DEWALT aus diesem Grund im Rahmen seiner „PERFORM & PROTECT“-Aktivitäten in den letzten 5 Jahren eine Vielzahl an Elektrowerkzeugen entwickelt, die Ihnen ein Maximum an **Kontrolle** bei gleichzeitig einem Minimum an **Vibrationen** und **Staubentwicklung** gewährleisten.

VIBRATIONEN

Bis zu 50% Vibrationsreduzierung



Wenn die Auszeichnung Perform & Protect für Maschinen-vibration vergeben wird, wird damit eine wesentliche Reduzierung der Triaxial-Schwingungen garantiert, wodurch die Einsatzzeit verlängert, die Leistung jedoch nicht beeinträchtigt wird.

KONTROLLE

Einzigartige, innovative Drehzahlregelungsmerkmale



Wenn die Auszeichnung Perform & Protect für Kontrolle vergeben wird, wird damit garantiert, dass zusätzliche, innovative Produktmerkmale zur Drehmomentregelung in die Konstruktion des Werkzeugs eingeflossen sind.

STAUB

Saubere Umgebungsluft bei jeder Anwendung

Wenn die Auszeichnung Perform & Protect für Staubschutz vergeben wird, wird damit garantiert, dass die Möglichkeit, Staub zu inhalieren sehr viel geringer ist und man eine saubere und sichere Arbeitsumgebung erwarten darf.



Die 2-Stufen-Sicherheitskupplung spricht je nach Anwendung und Einstellung bei 40 Nm oder (im Fall von sehr schweren Arbeiten) erst bei 80 Nm an.



Die Anti-Vibrationskontrolle reduziert spürbar die Maschinen-vibrationen durch ein aktives Kontrollsystem und den entkoppelten Handgriff.



Sicherheits-Technologie, welche die Drehzahl des Hammers innerhalb von einer Sekunde auf ein Minimum reduziert, wenn der Bohrer verkantet.

Gesundheit schonen, Geld sparen!

SCHRAUBER



| Artikelnummer | DW269K | DW268K | DW263K | DW275KN | DW274K |
|----------------------------|--|--|---|---|---|
| Spezifikation | Universal-Schrauber | Universal-Schrauber | Spezial-Schrauber | Trockenbau-Schrauber | Trockenbau-Schrauber |
| Aufnahmeleistung | 540 Watt | 540 Watt | 540 Watt | 540 Watt | 540 Watt |
| Leerlaufdrehzahl | 0 – 1.000 min ⁻¹ | 0 – 2.500 min ⁻¹ | 0 – 2.500 min ⁻¹ | 0 – 5.300 min ⁻¹ | 0 – 4.000 min ⁻¹ |
| Max. Drehmoment | 4 – 42 Nm | 4 – 26 Nm | 14,5 Nm | 10 Nm | 10 Nm |
| Max. Schrauben-Ø | 6,3 mm | 6,3 mm | 6,3 mm | 4,8 mm | 4,8 mm |
| Werkzeugaufnahme | (1/4") Innensechskant | (1/4") Innensechskant | (1/4") Innensechskant | (1/4") Innensechskant | (1/4") Innensechskant |
| Gewicht | 1,3 kg | 1,3 kg | 1,3 kg | 1,3 kg | 1,3 kg |
| Leistungsmerkmale | <ul style="list-style-type: none"> Kompakter Universal-schrauber mit 44 Drehmomentstufen Patentierte „Versa-Clutch“-Kupplung zur kurzfristigen Drehmomentüberbrückung Optimales Gewichts-/Leistungsverhältnis | <ul style="list-style-type: none"> Kompakter Universal-schrauber mit 44 Drehmomentstufen Patentierte „Versa-Clutch“-Kupplung zur kurzfristigen Drehmomentüberbrückung Optimales Gewichts-/Leistungsverhältnis | <ul style="list-style-type: none"> Kompakter und leichter Spezial-Schrauber Optimal abgestimmtes Drehzahl-/Drehmomentverhältnis Tiefeneinstellung zur präzisen Justierung mit hoher Wiederholgenauigkeit Tiefenanschlag mit „Memory“-Funktion – auch bei Abnehmen und wieder Aufsetzen des Anschlags bleiben die Einstellungen bestehen | <ul style="list-style-type: none"> Kompakter und leichter Trockenbauschauber Präzise Druckkupplung mit geräuschloser Abschaltung Tiefeneinstellung zur genauen Justierung mit hoher Wiederholgenauigkeit Tiefenanschlag mit „Memory“-Funktion – auch bei Abnehmen und wieder Aufsetzen des Anschlags bleiben die Einstellungen bestehen | <ul style="list-style-type: none"> Kompakter und leichter Trockenbauschauber Präzise Druckkupplung Tiefeneinstellung zur genauen Justierung mit hoher Wiederholgenauigkeit Tiefenanschlag mit „Memory“-Funktion – auch bei Abnehmen und wieder Aufsetzen des Anschlags bleiben die Einstellungen bestehen |
| Serienmäßiger Lieferumfang | Koffer | Koffer | Magnetischem Bithalter, 2 Anschlaghülsen (13 mm, 15 mm), Koffer | Bithalter, Tiefenanschlag, Gürtelclip, Koffer | Bithalter, Tiefenanschlag, Gürtelclip, Koffer |
| | | | | | |
| UVP | 299,00 € zzgl. MwSt. 355,81 € inkl. MwSt. | 285,00 € zzgl. MwSt. 339,15 € inkl. MwSt. | 235,00 € zzgl. MwSt. 279,65 € inkl. MwSt. | 205,00 € zzgl. MwSt. 243,95 € inkl. MwSt. | 185,00 € zzgl. MwSt. 220,15 € inkl. MwSt. |

| | | | | | |
|----------------------------|--|--|--|--|--|
| Artikelnummer | | | | | DW274 |
| Serienmäßiger Lieferumfang | | | | | ohne Koffer |
| UVP | | | | | 175,00 € zzgl. MwSt. 208,25 € inkl. MwSt. |

| | | | | | |
|----------------|---|---|---|---|---|
| Emissionswerte | $L_{PA}/L_{WA} = 84,0 / 91,0$ dB(A) K = 4,0 dB(A) Vibration = Schraubmodus $\leq 2,5$ m/s ² K = 1,5 m/s ² | $L_{PA}/L_{WA} = 85,0 / 92,0$ dB(A) K = 3,8 dB(A) Vibration = Schraubmodus $\leq 2,5$ m/s ² K = 1,5 m/s ² | $L_{PA}/L_{WA} = 87,0 / 94,0$ dB(A) K = 3,5 dB(A) Vibration = Schraubmodus $\leq 2,5$ m/s ² K = 1,5 m/s ² | $L_{PA}/L_{WA} = 85,0 / 92,0$ dB(A) K = 3,5 dB(A) Vibration = Schraubmodus $\leq 2,5$ m/s ² K = 1,5 m/s ² | $L_{PA}/L_{WA} = 87,0 / 92,0$ dB(A) K = 5,8 dB(A) Vibration = Schraubmodus $\leq 2,5$ m/s ² K = 1,5 m/s ² |
|----------------|---|---|---|---|---|

SCHLAGSCHRAUBER

1/2" SCHLAGSCHRAUBER

DW292



TECHNISCHE DATEN

| | |
|---------------------------|-------------------------|
| Aufnahmeleistung | 710 Watt |
| Leerlaufdrehzahl | 2.200 min ⁻¹ |
| Leerlaufschlagzahl | 2.700 min ⁻¹ |
| Max. Drehmoment | 440 Nm |
| Max. Schrauben-Ø | M20 |
| Werkzeugaufnahme | 1/2"-Außenvierkant |
| Gewicht | 3,2 kg |

EMISSIONSWERTE

$L_{PA} / L_{WA} = 99,0 / 107,0$ dB(A) • K = 4,6 dB(A)
 Vibration = Schlagschrauben 8,0 m/s²
 K = 1,5 m/s²

LEISTUNGSMERKMALE

- Leistungsstarker Motor mit ausreichenden Überlastreserven
- Sehr hohes Drehmoment
- Für härtesten Dauereinsatz auch unter schwersten Bedingungen
- Robuste 1/2"-Außenvierkant-Aufnahme

DW292

369,00 €

zzgl. MwSt.
439,11 € inkl. MwSt.



3/4" SCHLAGSCHRAUBER

DW294



TECHNISCHE DATEN

| | |
|---------------------------|-------------------------|
| Aufnahmeleistung | 710 Watt |
| Leerlaufdrehzahl | 2.200 min ⁻¹ |
| Leerlaufschlagzahl | 2.700 min ⁻¹ |
| Max. Drehmoment | 440 Nm |
| Max. Schrauben-Ø | M20 |
| Werkzeugaufnahme | 3/4"-Außenvierkant |
| Gewicht | 3,2 kg |

EMISSIONSWERTE

$L_{PA} / L_{WA} = 99,0 / 107,0$ dB(A) • K = 4,6 dB(A)
 Vibration = Schlagschrauben 8,0 m/s²
 K = 1,5 m/s²

LEISTUNGSMERKMALE

- Leistungsstarker Motor mit ausreichenden Überlastreserven
- Sehr hohes Drehmoment
- Für härtesten Dauereinsatz auch unter schwersten Bedingungen
- Robuste 3/4"-Außenvierkant-Aufnahme

DW294

519,00 €

zzgl. MwSt.
617,61 € inkl. MwSt.



Schlagschrauber DW292 / DW294: Optimal geeignet für schwerste Schraubarbeiten.

BOHRMASCHINEN



| Artikelnummer | DWD221 | D21441 | D21520 | DW246 | DW236i |
|------------------------------|---|---|---|---|---|
| Aufnahmeleistung | 800 Watt | 770 Watt | 710 Watt | 701 Watt | 701 Watt |
| Leerlaufdrehzahl | 0 – 650 min ⁻¹ | 0 – 1.100 / 2.700 min ⁻¹ | 0 – 550 min ⁻¹ | 0 – 600 min ⁻¹ | 0 – 900 min ⁻¹ |
| Max. Drehmoment | 40 Nm | 40 / 20 Nm | 50 Nm | 57,3 Nm | 35,8 Nm |
| Max. Bohr-Ø in Holz / Metall | 38 / 13 mm | 35 / 13 mm | 40 / 13 mm | 35 / 13 mm | 30 / 13 mm |
| Bohrfutterspannweite | 1,5 – 13 mm | 1,5 – 13 mm | 2,0 – 13 mm | 1,5 – 13 mm | 0,5 – 10 mm |
| Antriebsspindel | 1/2" x 20 UNF | 1/2" x 20 UNF | 5/8" x 16 UNF | 1/2" x 20 UNF | 1/2" x 20 UNF |
| Gewicht | 2,3 kg | 2,2 kg | 3,4 kg | 1,6 kg | 1,6 kg |
| Leistungsmerkmale | <ul style="list-style-type: none"> • Optimal abgestimmtes Drehmoment-/Drehzahlverhältnis – speziell für schwere Bohrarbeiten in Holz und Metall • Motor mit hohen Überlastreserven • Sicherheitskupplung zum Schutz von Anwender und Maschine • Überlastschutz mit LED-Anzeige sichert den Motor vor Überhitzung • Robustes Metall-Getriebegehäuse • Vollmetall-Schnellspann-Bohrfutter | <ul style="list-style-type: none"> • 2-Gang-Maschine mit optimal abgestimmtem Drehzahl-/Drehmomentverhältnis • Sicherheitskupplung zum Schutz von Anwender und Maschine • Vollmetall-Schnellspann-Bohrfutter | <ul style="list-style-type: none"> • Optimal abgestimmtes Drehmoment-/Drehzahlverhältnis – speziell für schwere Bohrarbeiten und zum Anrühren von dickflüssigen Materialien • Robustes Metall-Getriebegehäuse | <ul style="list-style-type: none"> • Optimal abgestimmtes Drehmoment-/Drehzahlverhältnis – speziell für schwere Bohrarbeiten in Holz und Metall • Motor mit hohen Überlastreserven • Robustes Metall-Getriebegehäuse • Vollmetall-Schnellspann-Bohrfutter | <ul style="list-style-type: none"> • Optimal abgestimmtes Drehmoment-/Drehzahlverhältnis – speziell für Bohrarbeiten in Stahl und Gusseisen • Motor mit hohen Überlastreserven • Robustes Metall-Getriebegehäuse • Vollmetall-Schnellspann-Bohrfutter |
| Serienmäßiger Lieferumfang | Zusatzhandgriff | Zusatzhandgriff | Zusatzhandgriff, Spatenhandgriff | Zusatzhandgriff | 6-tlg. Kobaltbohrer-Set, Zusatzhandgriff |
| | | | | | |
| UVP | 269,00 € zzgl. MwSt. 320,11 € inkl. MwSt. | 225,00 € zzgl. MwSt. 267,75 € inkl. MwSt. | 255,00 € zzgl. MwSt. 303,45 € inkl. MwSt. | 275,00 € zzgl. MwSt. 327,25 € inkl. MwSt. | 225,00 € zzgl. MwSt. 267,75 € inkl. MwSt. |

| | | | | | |
|----------------|---|--|---|---|---|
| Emissionswerte | $L_{PA} / L_{WA} = 75,0 / 86,0$ dB(A) $K = 3,0$ dB(A) Vibration = Bohren in Metall $\leq 2,5$ m/s ² $K = 1,5$ m/s ² | $L_{PA} / L_{WA} = 89,0 / 94,0$ dB(A) $K = 3,0$ dB(A) Vibration = Bohren in Metall $3,5$ m/s ² $K = 1,5$ m/s ² | $L_{PA} / L_{WA} = 91,0 / 95,0$ dB(A) $K = 3,0$ dB(A) Vibration = Bohren in Metall $\leq 2,5$ m/s ² $K = 1,5$ m/s ² | $L_{PA} / L_{WA} = 86,0 / 92,0$ dB(A) $K = 3,0$ dB(A) Vibration = Bohren in Metall $\leq 2,5$ m/s ² $K = 1,5$ m/s ² | $L_{PA} / L_{WA} = 85,0 / 93,0$ dB(A) $K = 4,5$ dB(A) Vibration = Bohren in Metall $\leq 2,5$ m/s ² $K = 1,5$ m/s ² |
|----------------|---|--|---|---|---|



Bohrmaschine DWD221: Hochwertiger, ergonomisch gummierter Zusatzhandgriff aus Vollmetall sowie mechanische Kupplung für maximale Arbeitssicherheit.



Bohrmaschine D21441: Robustes 13 mm Vollmetall-Schnellspannbohrfutter mit automatischer Spindelarretierung und robustem Metall-Getriebegehäuse.



Bohrmaschine DW236i: Motor mit hohen Überlastreserven gewährleistet zuverlässigen Dauereinsatz, die Motorschutzelektronik erhöht die Lebensdauer auch bei schwersten Arbeiten.

BOHRMASCHINEN



| Artikelnummer | DW221 | DW217 | DWD115KS | DWD112S | DWD014S |
|------------------------------|--|--|--|---|---|
| Aufnahmeleistung | 701 Watt | 675 Watt | 701 Watt | 701 Watt | 550 Watt |
| Leerlaufdrehzahl | 0 – 2.500 min ⁻¹ | 0 – 4.000 min ⁻¹ | 0 – 2.500 min ⁻¹ | 0 – 2.500 min ⁻¹ | 0 – 2.800 min ⁻¹ |
| Max. Drehmoment | 13,8 Nm | 8,2 Nm | 10,9 Nm | 10,9 Nm | 7,9 Nm |
| Max. Bohr-Ø in Holz / Metall | 25 / 10 mm | 20 / 8 mm | 25 / 10 mm | 25 / 10 mm | 25 / 10 mm |
| Bohrfutterspannweite | 0,5 – 10 mm | 0,5 – 10 mm | 1,0 – 10 mm | 1,0 – 10 mm | 1,0 – 10 mm |
| Antriebsspindel | 1/2" x 20 UNF | 3/8" x 24 UNF | 1/2" x 20 UNF | 1/2" x 20 UNF | 1/2" x 20 UNF |
| Gewicht | 1,3 kg | 1,2 kg | 1,6 kg | 1,6 kg | 1,3 kg |
| Leistungsmerkmale | <ul style="list-style-type: none"> • Optimal abgestimmtes Drehmoment-/Drehzahlverhältnis – speziell für Bohrarbeiten in Holz und Aluminium • Motor mit hohen Überlastreserven • Robustes Metall-Getriebegehäuse • Schnellspan-Bohrfutter | <ul style="list-style-type: none"> • Optimal abgestimmtes Drehmoment-/Drehzahlverhältnis – speziell für Bohrarbeiten in Holz und Aluminium • Motor mit hohen Überlastreserven • Robustes Metall-Getriebegehäuse • Schnellspan-Bohrfutter | <ul style="list-style-type: none"> • Optimal abgestimmtes Drehmoment-/Drehzahlverhältnis – speziell für präzise Bohrarbeiten mit kleinem Durchmesser in Holz und Metall • Vollmetall-Schnellspan-Bohrfutter • Mittelhandgriff • Gürtelclip | <ul style="list-style-type: none"> • Optimal abgestimmtes Drehmoment-/Drehzahlverhältnis – speziell für präzise Bohrarbeiten mit kleinem Durchmesser in Holz und Metall • Vollmetall-Schnellspan-Bohrfutter • Gürtelclip | <ul style="list-style-type: none"> • Optimal abgestimmtes Drehmoment-/Drehzahlverhältnis – speziell für präzise Bohrarbeiten mit kleinem Durchmesser in Holz und Metall • Elektronische Drehzahlvorwahl per Einstellrad • Schnellspan-Bohrfutter |
| Serienmäßiger Lieferumfang | | | Koffer | | |
| | | | | | |
| UVP | 195,00 € zzgl. MwSt. 232,05 € inkl. MwSt. | 185,00 € zzgl. MwSt. 220,15 € inkl. MwSt. | 129,00 € zzgl. MwSt. 153,51 € inkl. MwSt. | 115,00 € zzgl. MwSt. 136,85 € inkl. MwSt. | 99,00 € zzgl. MwSt. 117,81 € inkl. MwSt. |

| | | | | | |
|----------------|--|--|---|---|--|
| Emissionswerte | $L_{PA} / L_{WA} = 85,0 / 93,0$ dB(A) $K = 3,0$ dB(A) Vibration = Bohren in Metall $5,0$ m/s ² $K = 1,5$ m/s ² | $L_{PA} / L_{WA} = 84,0 / 91,0$ dB(A) $K = 3,7$ dB(A) Vibration = Bohren in Metall $4,5$ m/s ² $K = 1,5$ m/s ² | $L_{PA} / L_{WA} = 83,0 / 94,0$ dB(A) $K = 3,0$ dB(A) Vibration = Bohren in Metall $13,0$ m/s ² $K = 1,5$ m/s ² | $L_{PA} / L_{WA} = 83,0 / 94,0$ dB(A) $K = 3,0$ dB(A) Vibration = Bohren in Metall $13,0$ m/s ² $K = 1,5$ m/s ² | $L_{PA} / L_{WA} = 82,0 / 92,0$ dB(A) $K = 2,9$ dB(A) Vibration = Bohren in Metall $8,5$ m/s ² $K = 1,5$ m/s ² |
|----------------|--|--|---|---|--|

SCHLAGBOHRMASCHINEN



| Artikelnummer | DWD530KS | DWD524KS | DWD522KS |
|--------------------------------------|--|---|---|
| Aufnahmeleistung | 1.300 Watt | 1.100 Watt | 950 Watt |
| Leerlaufdrehzahl | 0 – 1.250 / 3.500 min ⁻¹ | 0 – 1.250 / 3.500 min ⁻¹ | 0 – 1.250 / 3.500 min ⁻¹ |
| Leerlaufschlagzahl | 0 – 56.000 min ⁻¹ | 0 – 56.000 min ⁻¹ | 0 – 56.000 min ⁻¹ |
| Max. Drehmoment | 40 / 20 Nm | 40 / 20 Nm | 40 / 20 Nm |
| Max. Bohr-Ø in Holz / Metall / Stein | 40 / 16 / 22 mm | 40 / 13 / 22 mm | 40 / 13 / 20 mm |
| Bohrfutterspannweite | 1,5 – 13 mm | 1,5 – 13 mm | 1,5 – 13 mm |
| Antriebsspindel | 1/2" x 20 UNF | 1/2" x 20 UNF | 1/2" x 20 UNF |
| Gewicht | 2,8 kg | 2,8 kg | 2,8 kg |
| Leistungsmerkmale | <ul style="list-style-type: none"> • Motor mit hohen Überlastreserven • Elektromechanische Sicherheitskupplung zum Schutz von Anwender und Maschine • Überlastschutz mit LED-Anzeige sichert den Motor vor Überhitzung • Robustes Metall-Getriebegehäuse • Vollmetall-Schnellspann-Bohrfutter | <ul style="list-style-type: none"> • Motor mit hohen Überlastreserven • Sicherheitskupplung zum Schutz von Anwender und Maschine • Robustes Metall-Getriebegehäuse • Vollmetall-Schnellspann-Bohrfutter | <ul style="list-style-type: none"> • Motor mit hohen Überlastreserven • Sicherheitskupplung zum Schutz von Anwender und Maschine • Robustes Metall-Getriebegehäuse • Vollmetall-Schnellspann-Bohrfutter |
| Serienmäßiger Lieferumfang | Gummierter Zusatzhandgriff, Koffer | Gummierter Zusatzhandgriff, Koffer | Gummierter Zusatzhandgriff, Koffer |
| | | | |
| UVP | 235,00 € zzgl. MwSt. 279,65 € inkl. MwSt. | 199,00 € zzgl. MwSt. 236,81 € inkl. MwSt. | 189,00 € zzgl. MwSt. 224,91 € inkl. MwSt. |



Schlagbohrmaschine DWD530: Der innovative Einstellring ermöglicht einen einfachen Wechsel zwischen den Gängen und Betriebsfunktionen.

| | | | |
|----------------|--|--|--|
| Emissionswerte | $L_{PA} / L_{WA} = 93,0 / 104,0$ dB(A) $K = 3,0$ dB(A) Vibration = Bohren in Metall 7,0 m/s ² , Schlagbohren in Mauerwerk 16,0 m/s ² $K =$ Bohren in Metall 4,8 m/s ² , Schlagbohren in Mauerwerk 4,6 m/s ² | $L_{PA} / L_{WA} = 95,0 / 106,0$ dB(A) $K = 3,0$ dB(A) Vibration = Bohren in Metall 5,5 m/s ² , Schlagbohren in Mauerwerk 18,0 m/s ² $K =$ Bohren in Metall 4,3 m/s ² , Schlagbohren in Mauerwerk 6,3 m/s ² | $L_{PA} / L_{WA} = 95,0 / 106,0$ dB(A) $K = 3,0$ dB(A) Vibration = Bohren in Metall 5,5 m/s ² , Schlagbohren in Mauerwerk 18,0 m/s ² $K =$ Bohren in Metall 4,3 m/s ² , Schlagbohren in Mauerwerk 6,3 m/s ² |
|----------------|--|--|--|

SCHLAGBOHRMASCHINEN



| Artikelnummer | D21805KS | D21721K | DWD024S |
|--------------------------------------|---|---|---|
| Aufnahmeleistung | 770 Watt | 650 Watt | 650 Watt |
| Leerlaufdrehzahl | 0 – 1.100 / 2.700 min ⁻¹ | 0 – 1.100 / 2.600 min ⁻¹ | 0 – 2.800 min ⁻¹ |
| Leerlaufschlagzahl | 0 – 18.700 / 45.900 min ⁻¹ | 0 – 19.000 / 44.200 min ⁻¹ | 0 – 47.600 min ⁻¹ |
| Max. Drehmoment | 40 / 20 Nm | 30 / 12 Nm | 5,2 Nm |
| Max. Bohr-Ø in Holz / Metall / Stein | 35 / 13 / 20 mm | 40 / 13 / 16 mm | 35 / 13 / 16 mm |
| Bohrfutterspannweite | 1,5 – 13 mm | 1,5 – 13 mm | 1,5 – 13 mm |
| Antriebsspindel | 1/2" x 20 UNF | 1/2" x 20 UNF | 1/2" x 20 UNF |
| Gewicht | 2,3 kg | 2,1 kg | 1,8 kg |
| Leistungsmerkmale | <ul style="list-style-type: none"> • Abgestimmtes 2-Gang-Getriebe mit optimiertem Drehzahl-/Drehmomentverhältnis • Vollmetall-Schnellspann-Bohrfutter | <ul style="list-style-type: none"> • Abgestimmtes 2-Gang-Getriebe mit optimiertem Drehzahl-/Drehmomentverhältnis • Vollmetall-Schnellspann-Bohrfutter | <ul style="list-style-type: none"> • 1-Gang-Getriebe mit optimiertem Drehzahl-/Drehmomentverhältnis • Schnellspann-Bohrfutter |
| Serienmäßiger Lieferumfang | Zusatzhandgriff, Koffer | Zusatzhandgriff, Koffer | Zusatzhandgriff |
| | | | |
| UVP | 175,00 € zzgl. MwSt. 208,25 € inkl. MwSt. | 159,00 € zzgl. MwSt. 189,21 € inkl. MwSt. | 83,00 € zzgl. MwSt. 98,77 € inkl. MwSt. |

| | | | |
|----------------|--|--|--|
| Emissionswerte | $L_{PA} / L_{WA} = 95,0 / 106,0$ dB(A) K = 3,0 dB(A) Vibration = Bohren in Metall 4,5 m/s ² , Schlagbohren in Mauerwerk 16,0 m/s ² K = Bohren in Metall 1,5 m/s ² , Schlagbohren in Mauerwerk 2,0 m/s ² | $L_{PA} / L_{WA} = 95,0 / 106,0$ dB(A) K = 3,0 dB(A) Vibration = Rotationsbohren 20,5 m/s ² , Bohren in Metall 3,1 m/s ² , Schrauben ≤2,5 m/s ² K = Rotationsbohren 3,0 m/s ² , Bohren in Metall / Schrauben 1,5 m/s ² | $L_{PA} / L_{WA} = 94,0 / 105,0$ dB(A) K = 3,2 dB(A) Vibration = Bohren in Metall 2,5 m/s ² , Schlagbohren in Mauerwerk 25,3 m/s ² K = Bohren in Metall 1,5 m/s ² , Schlagbohren in Mauerwerk 3,1 m/s ² |
|----------------|--|--|--|

WINKELBOHRMASCHINE

350 WATT-WINKELBOHRMASCHINE

D21160

TECHNISCHE DATEN

| | |
|-------------------------------------|-----------------------------|
| Aufnahmeleistung | 350 Watt |
| Leerlaufdrehzahl | 0 – 1.200 min ⁻¹ |
| Max. Drehmoment | 9,2 Nm |
| Max. Bohr-Ø in Holz / Metall | 20 / 10 mm |
| Bohrfutterspannweite | 1,0 – 10 mm |
| Antriebsspindel | 3/8" x 24 UNF |
| Gewicht | 1,7 kg |

D21160
235,00 €

zzgl. MwSt.

279,65 € inkl. MwSt.

EMISSIONSWERTE

$L_{PA} / L_{WA} = 89,0 / 97,0$ dB(A)
 $K = 3,2$ dB(A)
 Vibration = Bohren in Metall $\leq 2,5$ m/s²
 $K = 1,5$ m/s²

LEISTUNGSMERKMALE

- Hohes Drehmoment für höchste Bohrdurchmesser
- Elektronische Drehzahlregulierung
- 10 mm-Zahnkranz-Bohrfutter
- Extrem großdimensionierter Schalter für problemlose Bedienung in allen Griffpositionen

RÜHRWERK

710 WATT-RÜHRWERK

D21510

TECHNISCHE DATEN

| | |
|-------------------------|---------------------------|
| Aufnahmeleistung | 710 Watt |
| Leerlaufdrehzahl | 0 – 550 min ⁻¹ |
| Max. Drehmoment | 50 Nm |
| Gewicht | 3,0 kg |

D21510
255,00 €

zzgl. MwSt.

303,45 € inkl. MwSt.

EMISSIONSWERTE

$L_{PA} / L_{WA} = 91,0 / 95,0$ dB(A) • $K = 3,0$ dB(A)
 Vibration = Bohren in Metall $\leq 2,5$ m/s²
 $K = 1,5$ m/s²

LEISTUNGSMERKMALE

- Optimal geeignet für sehr schwere Rührarbeiten
- Sicherer Einsatz durch 2 Positions-Spatenhandgriff und Zusatzhandgriff
- Mit M14-Werkzeugaufnahme kombinierbar mit allen konventionellen Rührkörpern bis 160 mm

DIAMANT-BOHRMASCHINEN

Für hocheffizientes Trocken- und Nassbohren selbst in härtestem Gestein und Beton sowie Fliesen oder Klinker sind Diamant-Bohrsysteme am besten geeignet, vor allem, wenn große Bohrdurchmesser gewünscht sind. Hierbei ist eine robuste Technik für erschütterungs- und staubarmes Arbeiten besonders wichtig. Um optimale Ergebnisse zu erreichen, empfiehlt sich die Verwendung von hochwertigem, auf die Anwendung und die Maschine abgestimmtem Zubehör. Eine breite Auswahl an entsprechenden Zubehören finden Sie ebenfalls im DEWALT-Sortiment.



Diamant-Bohrmaschine D21570: Ein extrem robustes 16 mm Vollmetall-Zahnkranzbohrfutter sowie eine mechanische Kupplung sorgen für maximale Arbeitssicherheit und lange Lebensdauer auch bei anspruchsvollen Arbeiten.

1.300 WATT-DIAMANT-BOHRMASCHINE

D21570K



| TECHNISCHE DATEN | |
|--------------------------------------|-------------------------------------|
| Aufnahmeleistung | 1.300 Watt |
| Leerlaufdrehzahl | 0 – 1.250 / 3.500 min ⁻¹ |
| Leerlaufschlagzahl | 0 – 56.000 min ⁻¹ |
| Max. Drehmoment | 40 / 20 Nm |
| Max. Bohr-Ø in Holz / Metall / Beton | 40 / 16 / 22 mm |
| Bohrfutterspannweite | 1,5 – 16 mm |
| Antriebsspindel | 1/2" x 20 UNF |
| Gewicht | 3,0 kg |

| D21570K |
|--------------------------------|
| 379,00 € zzgl. MwSt. |
| 451,01 € inkl. MwSt. |



| EMISSIONSWERTE |
|--|
| $L_{PA} / L_{WA} = 93,0 / 104,0 \text{ dB(A)} \bullet K = 3,0 \text{ dB(A)}$ |
| Vibration = Schlagbohren in Beton 16,0 m/s ² , Bohren in Beton 13,0 m/s ² |
| K = Schlagbohren in Beton 4,6 m/s ² , Bohren in Beton 6,8 m/s ² |

LEISTUNGSMERKMALE

- 2-Gang-Maschine mit elektronischer Dreh- und Schlagzahlregulierung
- Robustes Metall-Getriebegehäuse
- Elektromechanische Kupplung
- Überlastschutz mit integrierter LED-Anzeige

SERIENMÄSSIGER LIEFERUMFANG

Zusatzhandgriff, Koffer

DIAMANT-(NASS UND) TROCKENBOHRMASCHINEN

1.910 WATT-DIAMANT-NASS- UND TROCKENBOHRMASCHINE

D21583K



| TECHNISCHE DATEN | |
|--|---|
| Aufnahmeleistung | 1.910 Watt |
| Leerlaufdrehzahl | 0 – 1.100 / 2.400 / 4.600 min ⁻¹ |
| Antriebsspindel | 1/2" G Innen- bzw. 1 1/4" UNC Außengewinde |
| Spannhalsdurchmesser | 60 mm |
| Max. Bohr-Ø in Mauerwerk / Beton (mm) | 202 / 152 mm |
| Gewicht | 6,4 kg |



| EMISSIONSWERTE | |
|---|--|
| $L_{PA} / L_{WA} = 86,5 / 97,5$ dB(A) • K = 2,9 dB(A) | |
| Vibration = Diamantbohren 5,5 m/s ² | |
| K = 1,5 m/s ² | |

| D21583K |
|--|
| 949,00 € zzgl. MwSt. 1.129,31 € inkl. MwSt. |

LEISTUNGSMERKMALE

- Optimal für Trockenbohrarbeiten in Mauerwerk, Naturstein und Beton
- Integrierter Wasseranschluss
- Überlast- und Hitzeschutz
- Mechanische Kupplung
- Dauerbetriebsschalter
- Inkl. Zusatzhandgriff
- PRCD-Schutzschalter

SERIENMÄSSIGER LIEFERUMFANG

Koffer

1.705 WATT-DIAMANT-TROCKENBOHRMASCHINE

D21580K



| TECHNISCHE DATEN | |
|---------------------------------|-------------------------------------|
| Aufnahmeleistung | 1.705 Watt |
| Leerlaufdrehzahl | 0 – 1.100 / 2.350 min ⁻¹ |
| Antriebsspindel | 1/2" G Außengewinde |
| Spannhalsdurchmesser | 53 mm |
| Max. Bohr-Ø in Mauerwerk | 152 mm |
| Gewicht | 5,4 kg |



| EMISSIONSWERTE | |
|--|--|
| $L_{PA} / L_{WA} = 90,0 / 101,0$ dB(A) • K = 2,9 dB(A) | |
| Vibration = Diamantbohren 4,5 m/s ² | |
| K = 2 m/s ² | |

| D21580K |
|--|
| 599,00 € zzgl. MwSt. 712,81 € inkl. MwSt. |

LEISTUNGSMERKMALE

- Optimal für Trockenbohrarbeiten in Mauerwerk und Stein
- Elektronischer Schutz vor Überlastung und Überhitzung
- Mechanische Kupplung
- Dauerbetriebsschalter
- Zusatzhandgriff

SERIENMÄSSIGER LIEFERUMFANG

Koffer

STAUBABSAUGUNGSEINHEIT + 1/2" ANSCHLUSS

D215804



LEISTUNGSMERKMALE

Für den Einsatz mit den Diamant-Bohrmaschinen D21580K und D21583K

| D215804 |
|--|
| 179,00 € zzgl. MwSt. 213,01 € inkl. MwSt. |

BOHRSTÄNDER

D215831



D215821

| TECHNISCHE DATEN | |
|---|---------|
| Säulenlänge | 995 mm |
| Spannhalsdurchmesser | 60 mm |
| Max. Bohrdurchmesser mit Wasseranschluss | 152 mm |
| Max. Bohrdurchmesser ohne Wasseranschluss | 172 mm |
| Winkelverstellmöglichkeit | - |
| Gewicht | 16,0 kg |

D215831

769,00 €
zzgl. MwSt.
915,11 € inkl. MwSt.

LEISTUNGSMERKMALE

Für den Einsatz mit der Diamant-Bohrmaschine D21580K bei Einsatz eines Reduzierings

| TECHNISCHE DATEN | |
|---|--------|
| Säulenlänge | 680 mm |
| Spannhalsdurchmesser | 53 mm |
| Max. Bohrdurchmesser mit Wasseranschluss | 102 mm |
| Max. Bohrdurchmesser ohne Wasseranschluss | 152 mm |
| Winkelverstellmöglichkeit | 45° |
| Gewicht | 7,0 kg |

D215821

529,00 €
zzgl. MwSt.
629,51 € inkl. MwSt.

LEISTUNGSMERKMALE

Für den Einsatz mit den Diamant-Bohrmaschinen D21580K / D21583K

NASS- UND TROCKEN-ABSAUGSYSTEM

DWV902M

PERFORM PROTECT



| TECHNISCHE DATEN | |
|--------------------|--------------|
| Aufnahmeleistung | 1.400 Watt |
| Max. Luftdurchsatz | 4.080 l/min. |
| Max. Anschlusswert | 2.200 Watt |
| Behältervolumen | 38 l |
| Gewicht | 15,0 kg |

DWV902M

689,00 €
zzgl. MwSt.
819,91 € inkl. MwSt.

EMISSIONSWERTE

$L_{PA} / L_{WA} = 75,0 / 88,0$ dB(A)
 $K = 3,0$ dB(A)



LEISTUNGSMERKMALE

- M-Klassifizierung erfüllt EU-Richtlinien
- Geeignet für Quarz- und Hartholzstäube $>0,1$ mg/m³
- Innovatives Zwei-Filter-System für konstant hohe Saugleistung
- Automatische Filterreinigung im 15-Sekunden-Rhythmus
- Akustischer Alarm bei Saugkraftabfall
- Elektronische Saugkraftregulierung
- Integrierte Steckdose mit automatischer Einschaltung
- Synchronüberwachung mit 15-Sek. Ausschaltverzögerung

SERIENMÄSSIGER LIEFERUMFANG

32 mm-Saugschlauch, AirLock-Adapter, Stufenadapter und Staubsack

BOHR-, MEISSEL- UND ABRUCHHÄMMER

Die DEWALT Bohr-, Meißel- und Abbruchhämmer werden seit über 35 Jahren am Firmenstandort Idstein im Taunus entwickelt. Seit der Etablierung des Hammer-Designcenters in den 1980er Jahren legen unsere Ingenieure mit jeder neuen Hammer-Generation die Messlatte kontinuierlich höher: Ergonomische und kompakte Geräte, robuste Bauweise, hohe Schlagenergie, minimale Vibrationen und maximale Anwender-Sicherheit – sind nur einige Punkte, die die DEWALT Bohr-, Meißel- und Abbruchhämmer auszeichnen.



Anti-Vibrationskontrolle

reduziert spürbar die Maschinenvibrationen durch ein aktives Kontrollsystem und den entkoppelten Handgriff.



Elektronische Dreh- oder Schlagzahlregulierung

für materialgerechtes Arbeiten und bessere Maschinenkontrolle.



**52 mm SDS-MAX
KOMBIHAMMER
D25763**

Effektiver Staubschutz
durch optimal versiegeltes
Gehäuse

2 Stufen-Sicherheitskupplung

spricht je nach Anwendung und Einstellung bei 40 Nm oder (im Fall von sehr schweren Arbeiten) erst bei 80 Nm an.



Sicherheits-Technologie

reduziert die Drehzahl des Hammers innerhalb von einer Sekunde auf ein Minimum, wenn der Bohrer verkantet.



SDS-plus®

Die professionellen SDS-plus® Hämmer von DEWALT wurden entwickelt und gebaut für die extremsten Bedingungen. Mit den SDS-Bohr- und Kombihämmern hat DEWALT eine neue Dimension an Leistung geschaffen. Außerdem setzen sie Maßstäbe in Bezug auf Langlebigkeit und Sicherheit, die Ihnen helfen, jede noch so extreme Situation auf der Baustelle zu meistern.



SDS-plus® BOHR- UND KOMBIHÄMMER



| Artikelnummer | D25263K | D25144K | D25134K | D25133K | D25033K |
|--------------------------------------|--|--|--|--|--|
| Spezifikation | 28 mm SDS-plus Kombihammer | 28 mm SDS-plus Kombihammer | 26 mm SDS-plus Kombihammer | 26 mm SDS-plus Kombihammer | 22 mm SDS-plus Kombihammer |
| Aufnahmeleistung | 900 Watt | 900 Watt | 800 Watt | 800 Watt | 710 Watt |
| Leerlaufdrehzahl | 0 – 1.450 min ⁻¹ | 0 – 1.450 min ⁻¹ | 0 – 1.500 min ⁻¹ | 0 – 1.500 min ⁻¹ | 0 – 1.550 min ⁻¹ |
| Leerlaufschlagzahl | 0 – 5.350 min ⁻¹ | 0 – 5.350 min ⁻¹ | 0 – 5.540 min ⁻¹ | 0 – 5.500 min ⁻¹ | 0 – 5.680 min ⁻¹ |
| Einzelschlagenergie | 0 – 3,0 Joule | 0 – 3,0 Joule | 0 – 2,8 Joule | 0 – 2,6 Joule | 0 – 2,0 Joule |
| Max. Bohr-Ø in Holz / Metall / Beton | 30 / 13 / 28 mm | 30 / 13 / 28 mm | 30 / 13 / 26 mm | 30 / 13 / 26 mm | 30 / 13 / 22 mm |
| mit Bohrkronen | 65 mm | 65 mm | 65 mm | 50 mm | 50 mm |
| Gewicht | 3,1 kg | 3,1 kg | 3,0 kg | 2,6 kg | 2,5 kg |
| Leistungsmerkmale | <ul style="list-style-type: none"> Elektronische Dreh- und Schlagzahlregulierung Äußerst geringe Vibrationen durch federelagerten, von der Maschine entkoppelten Handgriff Gleiche Kraft im Rechts- sowie im Linkslauf durch umschaltende Kohlebürsten Gummierter Zusatzhandgriff mit Bohrtiefenanschlag und LED-Licht | <ul style="list-style-type: none"> Elektronische Dreh- und Schlagzahlregulierung Sehr hohe Standzeit durch vollsynchronisiertes Getriebe Gleiche Kraft im Rechts- sowie im Linkslauf durch umschaltende Kohlebürsten Gummierter Zusatzhandgriff mit Bohrtiefenanschlag und LED-Licht | <ul style="list-style-type: none"> Elektronische Dreh- und Schlagzahlregulierung Sehr hohe Standzeit durch vollsynchronisiertes Getriebe Gleiche Kraft im Rechts- sowie im Linkslauf durch umschaltende Kohlebürsten Gummierter Zusatzhandgriff mit Bohrtiefenanschlag | <ul style="list-style-type: none"> Elektronische Dreh- und Schlagzahlregulierung Sehr hohe Standzeit durch vollsynchronisiertes Getriebe Gleiche Kraft im Rechts- sowie im Linkslauf durch umschaltende Kohlebürsten Gummierter Zusatzhandgriff mit Bohrtiefenanschlag | <ul style="list-style-type: none"> Elektronische Dreh- und Schlagzahlregulierung Kompaktes, leichtes Design Gleiche Kraft im Rechts- sowie im Linkslauf durch umschaltende Kohlebürsten Zusatzhandgriff mit Bohrtiefenanschlag |
| Serienmäßiger Lieferumfang | Koffer | 13 mm-Schnellspanbohrfutter, T STAK™-Koffer | 13 mm-Schnellspanbohrfutter, T STAK™-Koffer | T STAK™-Koffer | T STAK™-Koffer |
| | | | | | |
| UVP | 254,00 € zzgl. MwSt. 302,26 € inkl. MwSt. | 274,00 € zzgl. MwSt. 326,06 € inkl. MwSt. | 229,00 € zzgl. MwSt. 272,51 € inkl. MwSt. | 184,00 € zzgl. MwSt. 218,96 € inkl. MwSt. | 154,00 € zzgl. MwSt. 183,26 € inkl. MwSt. |

| | | | | | |
|----------------|---|---|---|---|--|
| Emissionswerte | $L_{PA} / L_{WA} = 91,0 / 102,0$ dB(A) K = 3,0 dB(A) Vibration = Hammerbohren in Beton 9,8 m/s ² , Meißeln mit Seitengriff 8,1 m/s ² , Bohren in Metall ≤2,5 m/s ² K = 1,5 m/s ² | $L_{PA} / L_{WA} = 91,0 / 102,0$ dB(A) K = 3,0 dB(A) Vibration = Hammerbohren in Beton 14,9 m/s ² , Meißeln mit Seitengriff 13,8 m/s ² , Bohren in Metall ≤2,5 m/s ² K = 1,5 m/s ² | $L_{PA} / L_{WA} = 90,0 / 101,0$ dB(A) K = 3,0 dB(A) Vibration = Hammerbohren in Beton 15,7 m/s ² , Meißeln mit Seitengriff 14,3 m/s ² , Bohren in Metall ≤2,5 m/s ² K = 1,5 m/s ² | $L_{PA} / L_{WA} = 89,0 / 100,0$ dB(A) K = 3,0 dB(A) Vibration = Hammerbohren in Beton 15,4 m/s ² , Meißeln mit Seitengriff 14,9 m/s ² , Bohren in Metall ≤2,5 m/s ² K = 1,5 m/s ² | $L_{PA} / L_{WA} = 87,0 / 98,0$ dB(A) K = 3,0 dB(A) Vibration = Hammerbohren in Beton 13,6 m/s ² , Meißeln mit Seitengriff 12,5 m/s ² , Bohren in Metall ≤2,5 m/s ² K = 1,5 m/s ² |
|----------------|---|---|---|---|--|

SDS-plus® BOHR- UND KOMBIHÄMMER



| Artikelnummer | D25415K | D25325K | D25324K | D25323K | D25052K |
|--------------------------------------|--|--|---|---|---|
| Spezifikation | 32 mm SDS-plus Kombihammer | 26 mm SDS-plus Kombihammer | 26 mm SDS-plus Kombihammer | 26 mm SDS-plus Kombihammer | 20 mm SDS-plus Bohrhammer |
| Aufnahmeleistung | 1.000 Watt | 800 Watt | 800 Watt | 800 Watt | 650 Watt |
| Leerlaufdrehzahl | 0 – 820 min ⁻¹ | 0 – 1.150 min ⁻¹ | 0 – 1.150 min ⁻¹ | 0 – 1.150 min ⁻¹ | 0 – 2.300 min ⁻¹ |
| Leerlaufschlagzahl | 0 – 4.700 min ⁻¹ | 0 – 4.300 min ⁻¹ | 0 – 4.300 min ⁻¹ | 0 – 4.300 min ⁻¹ | 0 – 6.200 min ⁻¹ |
| Einzel Schlagenergie | 0 – 4,2 Joule | 0 – 2,8 Joule | 0 – 2,8 Joule | 0 – 2,8 Joule | 0 – 1,9 Joule |
| Max. Bohr-Ø in Holz / Metall / Beton | 40 / 13 / 32 mm | 30 / 13 / 26 mm | 30 / 13 / 26 mm | 30 / 13 / 26 mm | 30 / 13 / 20 mm |
| mit Bohrkronen | 100 mm | 65 mm | 65 mm | 65 mm | 50 mm |
| Gewicht | 4,2 kg | 3,4 kg | 3,5 kg | 3,4 kg | 2,6 kg |
| Leistungsmerkmale | <ul style="list-style-type: none"> • Äußerst geringe Vibrationen durch federgegelagerten, von der Maschine entkoppelten Handgriff • Optimal abgestimmtes elektropneumatisches Hammerwerk • Elektronische Dreh- und Schlagzahlregulierung • Elektronische Bohrkontrolle (UTC) | <ul style="list-style-type: none"> • Elektronische Dreh- und Schlagzahlregulierung • Äußerst geringe Vibrationen durch federgegelagerten, von der Maschine entkoppelten Handgriff • Werkzeuglos wechselbare 13 mm-Werkzeugaufnahme • Staubabsaugung mit hochwertigem HEPA-Filter | <ul style="list-style-type: none"> • Elektronische Dreh- und Schlagzahlregulierung • Äußerst geringe Vibrationen durch federgegelagerten, von der Maschine entkoppelten Handgriff • Werkzeuglos wechselbare 13 mm-Werkzeugaufnahme | <ul style="list-style-type: none"> • Elektronische Dreh- und Schlagzahlregulierung • Äußerst geringe Vibrationen durch federgegelagerten, von der Maschine entkoppelten Handgriff | <ul style="list-style-type: none"> • Äußerst geringe Vibrationen durch federgegelagerten, von der Maschine entkoppelten Handgriff • Elektronische Dreh- und Schlagzahlregulierung • Äußerst kompakte und leichte Bauweise • Gleiche Kraft im Rechts- sowie im Linkslauf durch umschaltende Kohlebürsten |
| Serienmäßiger Lieferumfang | 13 mm-Schnellspannbohrfutter, gummierter Zusatzhandgriff mit Bohrtiefenanschlag, Koffer | 13 mm-Schnellspannbohrfutter, gummierter Zusatzhandgriff mit Bohrtiefenanschlag, Staubabsaugung D25300DH, Koffer | 13 mm-Schnellspannbohrfutter, gummierter Zusatzhandgriff mit Bohrtiefenanschlag, Koffer | Gummierter Zusatzhandgriff mit Bohrtiefenanschlag, Koffer | Zusatzhandgriff mit Bohrtiefenanschlag, Koffer |
| | | | | | |
| UVP | 599,00 € zzgl. MwSt. 712,81 € inkl. MwSt. | 539,00 € zzgl. MwSt. 641,41 € inkl. MwSt. | 389,00 € zzgl. MwSt. 462,91 € inkl. MwSt. | 339,00 € zzgl. MwSt. 403,41 € inkl. MwSt. | 219,00 € zzgl. MwSt. 260,61 € inkl. MwSt. |

| Artikelnummer | D25413K | | | | D25052KT |
|----------------------------|--|--|--|--|---|
| Serienmäßiger Lieferumfang | wie oben, nur ohne elektronische Bohrkontrolle (UTC) und ohne 13 mm-Schnellspannbohrfutter | | | | Inkl. vier SDS-plus Bohrer, Zusatzhandgriff mit LED-Licht, T STAK™ Box II |
| UVP | 539,00 € zzgl. MwSt. 641,41 € inkl. MwSt. | | | | 249,00 € zzgl. MwSt. 296,31 € inkl. MwSt. |

| | | | | | |
|----------------|--|--|--|--|--|
| Emissionswerte | $L_{PA} / L_{WA} = 86,0 / 97,0$ dB(A) $K = 3,0$ dB(A) Vibration = Hammerbohren in Beton $8,2$ m/s ² , Meißeln mit Seitengriff $7,1$ m/s ² , Bohren in Metall $\leq 2,5$ m/s ² $K = 1,5$ m/s ² | $L_{PA} / L_{WA} = 85,4 / 99,4$ dB(A) $K = 3,3$ dB(A) Vibration = Hammerbohren in Beton $10,5$ m/s ² , Meißeln mit Seitengriff $10,5$ m/s ² , Bohren in Metall $\leq 2,5$ m/s ² $K = 1,5$ m/s ² | $L_{PA} / L_{WA} = 85,4 / 99,4$ dB(A) $K = 3,3$ dB(A) Vibration = Hammerbohren in Beton $10,5$ m/s ² , Meißeln mit Seitengriff $10,5$ m/s ² , Bohren in Metall $\leq 2,5$ m/s ² $K = 1,5$ m/s ² | $L_{PA} / L_{WA} = 85,4 / 99,4$ dB(A) $K = 3,3$ dB(A) Vibration = Hammerbohren in Beton $10,5$ m/s ² , Meißeln mit Seitengriff $10,5$ m/s ² , Bohren in Metall $\leq 2,5$ m/s ² $K = 1,5$ m/s ² | $L_{PA} / L_{WA} = 87,0 / 98,0$ dB(A) $K = 3,0$ dB(A) Vibration = Hammerbohren in Beton $7,9$ m/s ² , Bohren in Metall $3,9$ m/s ² $K = 1,5$ m/s ² |
|----------------|--|--|--|--|--|

32 mm SDS-plus® KOMBIHAMMER-SET

D25414KT



TECHNISCHE DATEN

| | |
|--|-----------------------------|
| Aufnahmeleistung | 1.000 Watt |
| Leerlaufdrehzahl | 0 – 820 min ⁻¹ |
| Leerlaufschlagzahl | 0 – 4.700 min ⁻¹ |
| Einzel Schlagenergie (Joule) | 0 – 4,2 Joule |
| Triaxiale Vibrationen | 8,2 m/s ² |
| Max. Bohr-Ø in Holz / Metall / Beton (mm) | 40 / 13 / 32 mm |
| mit Bohrkronen | 100 mm |
| Gewicht | 4,3 kg |



EMISSIONSWERTE

$L_{PA} / L_{WA} = 86,0 / 97,0 \text{ dB(A)} \bullet K = 3,0 \text{ dB(A)}$
 Vibration = Hammerbohren in Beton 8,2 m/s², Meißeln mit Seitengriff 7,1 m/s², Bohren in Metall ≤2,5 m/s²
 K = 1,5 m/s²

D25414KT

599,00 €

zzgl. MwSt.

712,81 € inkl. MwSt.

LEISTUNGSMERKMALE

- Äußerst geringe Vibrationen durch federgelagerten, von der Maschine entkoppelten Handgriff
- Ergonomisch gummierter Handgriff
- Optimal abgestimmtes elektropneumatisches Hammerwerk
- Drehstopp für leichte Meißelarbeiten
- Elektronische Dreh- und Schlagzahlregulierung
- Sicherheitskupplung
- Abschaltbares Hammerwerk

SERIENMÄSSIGER LIEFERUMFANG

13 mm Schnellspannbohrfutter, umfangreiches Zubehör-Set, gummierter Zusatzhandgriff mit Bohrtiefenanschlag, T STAK™ Box I

ZUBEHÖR FÜR SDS-plus® KOMBIHÄMMER

D25300DH



LEISTUNGSMERKMALE

- Leistungsstarke Staubabsaugung für SDS-plus Kombihämmer D25323K / D25324K, serienmäßig bei D25325K
- Mit eigenständiger Motor-Einheit

SERIENMÄSSIGER LIEFERUMFANG

Koffer zur zusätzlichen Maschinenaufbewahrung

D25300DH

179,00 €

zzgl. MwSt.

213,01 € inkl. MwSt.

D25301D



LEISTUNGSMERKMALE

- Leistungsstarke Absaugvorrichtung für den Einsatz in Verbindung mit externer Staubabsaugungseinheit
- Einfache und schnelle Befestigung an die Maschine
- Passend für DEWALT Akku-Hämmer sowie SDS-plus Hämmer mit 54 mm Spannhals und anderer Markenhersteller mit Eurohals (43 mm) mittels Adapter (im Lieferumfang enthalten)

D25301D

79,00 €

zzgl. MwSt.

94,01 € inkl. MwSt.

SDS-plus® MEISSELHÄMMER

4 kg SDS-plus® MEISSELHAMMER

D25430K



TECHNISCHE DATEN

| | |
|------------------------------|-----------------------------|
| Aufnahmeleistung | 1.000 Watt |
| Leerlaufschlagzahl | 0 – 4.700 min ⁻¹ |
| Einzelschlagenergie | 4,2 Joule |
| Triaxiale Vibrationen | 7,1 m/s ² |
| Gewicht | 4,0 kg |



EMISSIONSWERTE

$L_{PA} / L_{WA} = 86,0 / 97,0$ dB(A) • $K = 3,0$ dB(A)
 Vibration = Hammerbohren in Beton 8,2 m/s²,
 Bohren in Metall ≤ 2,5 m/s², Meißeln mit Seitengriff 7,1 m/s²
 K = 1,5 m/s²

LEISTUNGSMERKMALE

- Äußerst geringe Vibrationen durch federgelagerten, von der Maschine entkoppelten Handgriff
- Exzellentes Gewicht-/Leistungsverhältnis
- Extrem hohe Schlagkraft durch neuentwickelten Hochleistungsmotor und optimierten Hammermechanismus
- Vielseitiger Einsatz durch elektronische Schlagzahlregulierung

SERIENMÄSSIGER LIEFERUMFANG

Gummierter Zusatzhandgriff, Koffer

D25430K

459,00 €

zzgl. MwSt.

546,21 € inkl. MwSt.

3 kg SDS-plus® MEISSELHAMMER

D25330K



TECHNISCHE DATEN

| | |
|------------------------------|-----------------------------|
| Aufnahmeleistung | 650 Watt |
| Leerlaufschlagzahl | 0 – 4.100 min ⁻¹ |
| Einzelschlagenergie | 2,8 Joule |
| Triaxiale Vibrationen | 17,0 m/s ² |
| Gewicht | 3,0 kg |



EMISSIONSWERTE

$L_{PA} / L_{WA} = 85,5 / 102,0$ dB(A) • $K = 1,9$ dB(A)
 Vibration = Meißeln mit Seitengriff 17,0 m/s²
 K = 1,9 m/s²

LEISTUNGSMERKMALE

- Ideal für leichte bis mittlere Meißelarbeiten
- Sehr hohe Abtragleistung
- Elektronische Schlagzahlregulierung
- Zwölfache Meißelpositionierung
- Arretierschalter für Dauereinsatz

SERIENMÄSSIGER LIEFERUMFANG

Zusatzhandgriff, Koffer

D25330K

349,00 €

zzgl. MwSt.

415,31 € inkl. MwSt.

SDS-max®

Entwickelt für härteste Bohr- und Meißelanwendungen mit schweren Kombi-, Meißel- und Abbruchhämmer in Beton und Stein setzt DEWALT im SDS-MAX-Bereich weltweit Standards hinsichtlich Leistung, Lebensdauer und Arbeitssicherheit. Fast alle Werkzeuge dieser Kategorie tragen das DEWALT-Siegel „Perform & Protect“, um den hohen Anforderungen insbesondere an reduzierte Vibrationen und Drehzahlregulierung gerecht zu werden.



SDS-max® KOMBIHÄMMER



| Artikelnummer | D25763K | D25762K | D25723K | D25722K | D25721K |
|---------------------------------------|---|--|---|--|--|
| Spezifikation | 52 mm SDS-max Kombihammer | 52 mm SDS-max Kombihammer | 48 mm SDS-max Kombihammer | 48 mm SDS-max Kombihammer | 48 mm SDS-max Kombihammer |
| Aufnahmeleistung | 1.500 Watt | 1.500 Watt | 1.400 Watt | 1.400 Watt | 1.350 Watt |
| Lastdrehzahl | 125 – 250 min ⁻¹ | 125 – 250 min ⁻¹ | 137 – 275 min ⁻¹ | 137 – 275 min ⁻¹ | 132 – 265 min ⁻¹ |
| Leerlaufschlagzahl | 1.150 – 2.300 min ⁻¹ | 1.150 – 2.300 min ⁻¹ | 1.260 – 2.520 min ⁻¹ | 1.260 – 2.520 min ⁻¹ | 1.225 – 2.450 min ⁻¹ |
| Einzelschlagenergie | 3 – 15,5 Joule | 3 – 15,5 Joule | 1,5 – 11 Joule | 1,5 – 11 Joule | 1,5 – 11 Joule |
| Triaxiale Vibrationen | 8,0 m/s ² | 8,0 m/s ² | 7,5 m/s ² | 7,5 m/s ² | 8,9 m/s ² |
| Max. Bohr-Ø in Beton / mit Bohrkronen | 52 / 150 mm | 52 / 150 mm | 48 / 125 mm | 48 / 125 mm | 48 / 115 mm |
| Durchbruchbohrer | 80 mm | 80 mm | 80 mm | 80 mm | 80 mm |
| Gewicht | 9,9 kg | 9,9 kg | 9,1 kg | 9,1 kg | 8,7 kg |
| Leistungsmerkmale | <ul style="list-style-type: none"> • Aktives Kontrollsystem zur Reduzierung von Vibrationen • Einzigartige 2-Stufen Kupplung (CTC) • Elektronische Bohrkontrolle (UTC) • Effektiver Staubschutz durch optimal verriegeltes Gehäuse • Elektronische Dreh- und Schlagzahlregulierung | <ul style="list-style-type: none"> • Aktives Kontrollsystem zur Reduzierung von Vibrationen • Einzigartige 2-Stufen Kupplung (CTC) • Effektiver Staubschutz durch optimal verriegeltes Gehäuse • Elektronische Dreh- und Schlagzahlregulierung | <ul style="list-style-type: none"> • Aktives Kontrollsystem zur Reduzierung von Vibrationen • Einzigartige 2-Stufen Kupplung (CTC) • Elektronische Bohrkontrolle (UTC) • Effektiver Staubschutz durch optimal verriegeltes Gehäuse • Elektronische Dreh- und Schlagzahlregulierung | <ul style="list-style-type: none"> • Aktives Kontrollsystem zur Reduzierung von Vibrationen • Einzigartige 2-Stufen Kupplung (CTC) • Effektiver Staubschutz durch optimal verriegeltes Gehäuse • Elektronische Dreh- und Schlagzahlregulierung | <ul style="list-style-type: none"> • Aktives Kontrollsystem zur Reduzierung von Vibrationen • Effektiver Staubschutz durch optimal verriegeltes Gehäuse • Elektronische Dreh- und Schlagzahlregulierung |
| Serienmäßiger Lieferumfang | Vibrationsdämpfender Zusatzhandgriff, Koffer | Vibrationsdämpfender Zusatzhandgriff, Koffer | Vibrationsdämpfender Zusatzhandgriff, Koffer | Vibrationsdämpfender Zusatzhandgriff, Koffer | Vibrationsdämpfender Zusatzhandgriff, Koffer |
| | | | | | |
| UVP | 1.149,00 € zzgl. MwSt. 1.367,31 € inkl. MwSt. | 1.099,00 € zzgl. MwSt. 1.307,81 € inkl. MwSt. | 1.079,00 € zzgl. MwSt. 1.284,01 € inkl. MwSt. | 1.029,00 € zzgl. MwSt. 1.224,51 € inkl. MwSt. | 979,00 € zzgl. MwSt. 1.165,01 € inkl. MwSt. |

| | | | | | |
|----------------|--|--|--|--|--|
| Emissionswerte | $L_{PA} / L_{WA} = 96,0 / 107,0$ dB(A) K = 4,0 dB(A) Vibration = Hammerbohren in Beton 8,0 m/s ² , Meißeln mit Seitengriff 7,2 m/s ² K = 1,5 m/s ² | $L_{PA} / L_{WA} = 96,0 / 107,0$ dB(A) K = 4,0 dB(A) Vibration = Hammerbohren in Beton 8,0 m/s ² , Meißeln mit Seitengriff 7,2 m/s ² K = 1,5 m/s ² | $L_{PA} / L_{WA} = 95,0 / 106,0$ dB(A) K = 3,0 dB(A) Vibration = Hammerbohren in Beton 7,5 m/s ² , Meißeln mit Seitengriff 6,9 m/s ² K = 1,5 m/s ² | $L_{PA} / L_{WA} = 95,0 / 106,0$ dB(A) K = 3,0 dB(A) Vibration = Hammerbohren in Beton 7,5 m/s ² , Meißeln mit Seitengriff 6,9 m/s ² K = 1,5 m/s ² | $L_{PA} / L_{WA} = 96,0 / 107,0$ dB(A) K = 3,0 dB(A) Vibration = Hammerbohren in Beton 8,9 m/s ² , Meißeln mit Seitengriff 8,1 m/s ² K = 1,5 m/s ² |
|----------------|--|--|--|--|--|

SDS-max® KOMBIHÄMMER



| Artikelnummer | D25603K | D25602K | D25601K | D25501K |
|--|---|--|--|--|
| Spezifikation | 45 mm SDS-max Kombihammer | 45 mm SDS-max Kombihammer | 45 mm SDS-max Kombihammer | 40 mm SDS-max Kombihammer |
| Aufnahmeleistung | 1.250 Watt | 1.250 Watt | 1.250 Watt | 1.100 Watt |
| Lastdrehzahl | 210 – 415 min ⁻¹ | 210 – 415 min ⁻¹ | 210 – 415 min ⁻¹ | 400 min ⁻¹ |
| Leertaufschlagzahl | 2 – 8 Joule | 2 – 8 Joule | 2 – 8 Joule | 2.740 min ⁻¹ |
| Einzelschlagenergie | 1.430 – 2.840 min ⁻¹ | 1.430 – 2.840 min ⁻¹ | 1.430 – 2.840 min ⁻¹ | 8 Joule |
| Triaxiale Vibrationen | 8,7 m/s ² | 8,7 m/s ² | 8,8 m/s ² | 18,3 m/s ² |
| Max. Bohr-Ø in Beton / mit Bohrkronen | 45 / 100 mm | 45 / 100 mm | 45 / 100 mm | 40 / 90 mm |
| Durchbruchbohrer | 65 mm | 65 mm | 65 mm | 55 mm |
| Gewicht | 6,9 kg | 6,9 kg | 6,9 kg | 6,1 kg |
| Leistungsmerkmale | <ul style="list-style-type: none"> • Aktives Kontrollsystem zur Reduzierung von Vibrationen • Einzigartige 2-Stufen Kupplung (CTC) • Elektronische Bohrkontrolle (UTC) • Effektiver Staubschutz durch optimal verriegeltes Gehäuse • Elektronische Dreh- und Schlagzahlregulierung | <ul style="list-style-type: none"> • Aktives Kontrollsystem zur Reduzierung von Vibrationen • Einzigartige 2-Stufen Kupplung (CTC) • Effektiver Staubschutz durch optimal verriegeltes Gehäuse • Elektronische Dreh- und Schlagzahlregulierung | <ul style="list-style-type: none"> • Aktives Kontrollsystem zur Reduzierung von Vibrationen • Effektiver Staubschutz durch optimal verriegeltes Gehäuse • Elektronische Dreh- und Schlagzahlregulierung | <ul style="list-style-type: none"> • Hochleistungsmotor und optimal abgestimmter Hammermechanismus • Innovativer Kettenantrieb minimiert wirkungsvoll Reibung und Verschleiß |
| Serienmäßiger Lieferumfang | Vibrationsdämpfender Zusatzhandgriff, Koffer | Vibrationsdämpfender Zusatzhandgriff, Koffer | Vibrationsdämpfender Zusatzhandgriff, Koffer | Vibrationsdämpfender Zusatzhandgriff, Koffer |
| | | | | |
| UVP | 919,00 € zzgl. MwSt. 1.093,61 € inkl. MwSt. | 869,00 € zzgl. MwSt. 1.034,11 € inkl. MwSt. | 819,00 € zzgl. MwSt. 974,61 € inkl. MwSt. | 619,00 € zzgl. MwSt. 736,61 € inkl. MwSt. |

| | | | | |
|----------------|--|--|--|--|
| Emissionswerte | $L_{PA} / L_{WA} = 93,0 / 104,0$ dB(A) $K = 3,0$ dB(A) Vibration = Hammerbohren in Beton 8,7 m/s ² , Meißeln mit Seitengriff 6,8 m/s ² $K = 1,5$ m/s ² | $L_{PA} / L_{WA} = 93,0 / 104,0$ dB(A) $K = 3,0$ dB(A) Vibration = Hammerbohren in Beton 8,7 m/s ² , Meißeln mit Seitengriff 6,8 m/s ² $K = 1,5$ m/s ² | $L_{PA} / L_{WA} = 92,0 / 103,0$ dB(A) $K = 3,0$ dB(A) Vibration = Hammerbohren in Beton 8,8 m/s ² , Meißeln mit Seitengriff 7,2 m/s ² $K = 1,5$ m/s ² | $L_{PA} / L_{WA} = 94,0 / 104,0$ dB(A) $K = 3,0$ dB(A) Vibration = Hammerbohren in Beton 18,3 m/s ² , Meißeln mit Seitengriff 13,2 m/s ² $K = 1,5$ m/s ² |
|----------------|--|--|--|--|



Kombihammer D25602K: Der federgelagerte, von der Maschine entkoppelte Handgriff sorgt für äußerst geringe Vibrationen. Auch der serienmäßig enthaltene Zusatzhandgriff wirkt vibrationsdämpfend.

SDS-max® MEISSELHÄMMER

8 kg SDS-max® MEISSELHAMMER

D25871K



SERIENMÄSSIGER LIEFERUMFANG
Bügelgriff, Spitzmeißel, Koffer

TECHNISCHE DATEN

| | |
|------------------------------|---------------------------------|
| Aufnahmeleistung | 1.400 Watt |
| Leerlaufschlagzahl | 1.260 – 2.520 min ⁻¹ |
| Einzelschlagenergie | 1,5 – 11 Joule |
| Triaxiale Vibrationen | 10,9 m/s ² |
| Gewicht | 8,0 kg |

EMISSIONSWERTE

$L_{PA} / L_{WA} = 93,0 / 104,0$ dB(A) • K = 4,0 dB(A)
Vibration = Meißeln mit Bügelgriff 10,9 m/s²
K = 1,5 m/s²

D25871K

759,00 €

zzgl. MwSt.
903,21 € inkl. MwSt.

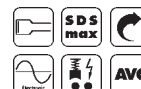

LEISTUNGSMERKMALE

- Ideal für schwere bis sehr schwere Meißelarbeiten in Mauerwerk, Stein und Beton
- Äußerst geringe Vibrationen durch federgelagerten, von der Maschine entkoppelten Handgriff
- Optimale Handhabung bei allen Anwendungen durch 24-fache Meißelpositionierung
- Elektronische Schlagzahlregulierung für materialgerechtes Arbeiten
- Problemlose Meißelarbeiten durch Arretierschalter für Dauerbetrieb
- Ergonomisches und kompaktes Design

6 kg SDS-max® MEISSELHAMMER

D25831K



SERIENMÄSSIGER LIEFERUMFANG
Bügelgriff, Koffer

TECHNISCHE DATEN

| | |
|------------------------------|---------------------------------|
| Aufnahmeleistung | 1.250 Watt |
| Leerlaufschlagzahl | 1.430 – 2.840 min ⁻¹ |
| Einzelschlagenergie | 8 Joule |
| Triaxiale Vibrationen | 8,3 m/s ² |
| Gewicht | 6,1 kg |

EMISSIONSWERTE

$L_{PA} / L_{WA} = 95,0 / 106,0$ dB(A) • K = 3,6 dB(A)
Vibration = Meißeln mit Bügelgriff 8,3 m/s²
K = 1,5 m/s²

D25831K

649,00 €

zzgl. MwSt.
772,31 € inkl. MwSt.

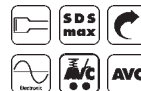

LEISTUNGSMERKMALE

- Extrem hohe Schlagkraft durch neuentwickelten Hochleistungsmotor und optimal abgestimmten Hammermechanismus
- Vielseitiger Einsatz durch elektronische Schlagzahlregulierung
- Innovativer Kettenantrieb minimiert wirkungsvoll Reibung und Verschleiß
- Äußerst geringe Vibrationen durch federgelagerten, von der Maschine entkoppelten Handgriff

6 kg SDS-max® MEISSELHAMMER SET

D25820KIT



SERIENMÄSSIGER LIEFERUMFANG
25er und 50er Flachmeißel sowie Spitzmeißel mit je 400 mm Arbeitslänge, vibrationsdämpfender Zusatzhandgriff, Koffer

TECHNISCHE DATEN

| | |
|------------------------------|-------------------------|
| Aufnahmeleistung | 1.150 Watt |
| Leerlaufschlagzahl | 2.740 min ⁻¹ |
| Einzelschlagenergie | 8 Joule |
| Triaxiale Vibrationen | 13,2 m/s ² |
| Gewicht | 5,8 kg |

EMISSIONSWERTE

$L_{PA} / L_{WA} = 94,0 / 104,0$ dB(A) • K = 3,0 dB(A)
Vibration = Meißeln mit Bügelgriff 13,2 m/s²
K = 1,6 m/s²

D25820KIT

569,00 €

zzgl. MwSt.
677,11 € inkl. MwSt.



LEISTUNGSMERKMALE

- Extrem hohe Schlagkraft durch neuentwickelten Hochleistungsmotor und perfekt abgestimmten Hammermechanismus
- Getriebegehäuse mit Ölfüllung zur optimalen Schmierung und Wärmeableitung
- 18-fach verstellbare Meißelposition
- Effektiver Staubschutz durch optimal versiegeltes Gehäuse

SERIENMÄSSIGER LIEFERUMFANG

25er und 50er Flachmeißel sowie Spitzmeißel mit je 400 mm Arbeitslänge, vibrationsdämpfender Zusatzhandgriff, Koffer

SDS-max® ABBRUCHHÄMMER

10 kg SDS-max® ABBRUCHHAMMER

D25902K



| TECHNISCHE DATEN | |
|------------------------------|---------------------------------|
| Aufnahmeleistung | 1.550 Watt |
| Leerlaufschlagzahl | 1.050 – 2.100 min ⁻¹ |
| Einzelschlagenergie | 5 – 19 Joule |
| Triaxiale Vibrationen | 7,5 m/s ² |
| Gewicht | 10,5 kg |



| EMISSIONSWERTE |
|--|
| $L_{PA} / L_{WA} = 89,0 / 100,0 \text{ dB(A)} \bullet K = 3,0 \text{ dB(A)}$ |
| Vibration = Meißeln mit Bügelgriff 7,5 m/s ² |
| K = 1,5 m/s ² |

| D25902K |
|-------------------------------|
| 849,00 € |
| zzgl. MwSt. |
| 1.010,31 € inkl. MwSt. |

LEISTUNGSMERKMALE

- Robustes und großdimensioniertes Hammerwerk garantiert maximale Abtragleistung bei höchster Lebensdauer
- Effiziente Vibrationsreduzierung durch federgelagertes Ausgleichsgewicht sowie entkoppelten Handgriff mit speziellem Stoßdämpfermechanismus
- Elektronische Schlagzahlregulierung und elektronischer Sanftanlauf
- Maschinengehäuse aus hochwertigem Magnesium für geringes Gewicht und hohe Lebensdauer
- Optimale Handhabung durch 12-fache Meißelpositionierung

SERIENMÄSSIGER LIEFERUMFANG

Spitzmeißel, Bügelgriff, Koffer

9 kg SDS-max® ABBRUCHHAMMER

D25899K



| TECHNISCHE DATEN | |
|------------------------------|-------------------------|
| Aufnahmeleistung | 1.500 Watt |
| Leerlaufschlagzahl | 2.040 min ⁻¹ |
| Einzelschlagenergie | 17,5 Joule |
| Triaxiale Vibrationen | 12 m/s ² |
| Gewicht | 9,9 kg |



| EMISSIONSWERTE |
|--|
| $L_{PA} / L_{WA} = 86,0 / 100,0 \text{ dB(A)} \bullet K = 3,0 \text{ dB(A)}$ |
| Vibration = Meißeln mit Bügelgriff 11,5 m/s ² |
| K = 1,5 m/s ² |

| D25899K |
|-----------------------------|
| 739,00 € |
| zzgl. MwSt. |
| 879,41 € inkl. MwSt. |

LEISTUNGSMERKMALE

- Robustes und großdimensioniertes Hammerwerk garantiert maximale Abtragleistung bei höchster Lebensdauer
- Getriebegehäuse aus hochwertigem Magnesium
- Geringer Gehäusedurchmesser ermöglicht problemlosen Einsatz auch an schwer zugänglichen Stellen
- Optimale Handhabung durch 12-fache Meißelpositionierung
- Servicefreundlich durch modularen Aufbau

SERIENMÄSSIGER LIEFERUMFANG

Bügelgriff, Koffer

SECHSKANT-ABBRUCHHÄMMER



| Artikelnummer | D25980K | D25980 | D25961K | D25960K | D25941K |
|----------------------------|--|--|---|---|---|
| Spezifikation | 28 mm-Sechskant-Abbruchhammer | 28 mm-Sechskant-Abbruchhammer | 30 mm-Sechskant-Abbruchhammer | 28 mm-Sechskant-Abbruchhammer | 19 mm-Sechskant-Abbruchhammer |
| Aufnahmeleistung | 2.100 Watt | 2.100 Watt | 1.600 Watt | 1.600 Watt | 1.600 Watt |
| Leerlaufschlagzahl | 900 min ⁻¹ | 900 min ⁻¹ | 1.450 min ⁻¹ | 1.450 min ⁻¹ | 1.620 min ⁻¹ |
| Einzelschlagenergie | 52 Joule | 52 Joule | 35 Joule | 35 Joule | 22,5 Joule |
| Triaxiale Vibrationen | 4,8 m/s ² | 4,8 m/s ² | 6,8 m/s ² | 6,8 m/s ² | 8,8 m/s ² |
| Gewicht | 31,0 kg | 31,0 kg | 16,9 kg | 18,4 kg | 13,8 kg |
| Leistungsmerkmale | <ul style="list-style-type: none"> • Maximum an Robustheit und Schlagenergie • Federgelagerter, von der Maschine entkoppelter Handgriff reduziert effizient Vibrationen • Elektronische Schlagzahlkonstanthaltung | <ul style="list-style-type: none"> • Maximum an Robustheit und Schlagenergie • Federgelagerter, von der Maschine entkoppelter Handgriff reduziert effizient Vibrationen • Elektronische Schlagzahlkonstanthaltung | <ul style="list-style-type: none"> • Abbruchhammer mit optimalem Gewichts- / Leistungsverhältnis • Sehr geringe Vibration durch entkoppelten Endhandgriff • Ergonomisch, ausbalancierte Bauform • Robuste Sechskantaufnahme, Unproblematischer Dauereinsatz durch sehr lange Wartungsintervalle | <ul style="list-style-type: none"> • Abbruchhammer mit optimalem Gewichts- / Leistungsverhältnis • Sehr geringe Vibration durch entkoppelten Endhandgriff • Ergonomisch, ausbalancierte Bauform • Robuste Sechskantaufnahme, Unproblematischer Dauereinsatz durch sehr lange Wartungsintervalle | <ul style="list-style-type: none"> • Maximale Abbruchleistung bei höchster Lebensdauer • 12-fache Meißelpositionierung • Elektronischer Sanftanlauf und entkoppelter Handgriff mit speziellem Stoßdämpfermechanismus |
| Serienmäßiger Lieferumfang | Spitzmeißel und Transportkarre D259801 | | Spitzmeißel, Bügelgriff, Rollkoffer | Spitzmeißel, Bügelgriff, Rollkoffer | Bügelgriff, Koffer |
| | | | | | |
| UVP | 2.099,00 € zzgl. MwSt. 2.497,81 € inkl. MwSt. | 1.999,00 € zzgl. MwSt. 2.378,81 € inkl. MwSt. | 1.349,00 € zzgl. MwSt. 1.605,31 € inkl. MwSt. | 1.449,00 € zzgl. MwSt. 1.724,31 € inkl. MwSt. | 1.149,00 € zzgl. MwSt. 1.367,31 € inkl. MwSt. |

| | | | | | |
|----------------|--|--|--|--|--|
| Emissionswerte | L _{PA} / L _{WA} = 93,0 / 108,0 dB(A) K = 3,8 dB(A) Vibration = Meißeln mit Bügelgriff 8,5 m/s ² K = 1,5 m/s ² | L _{PA} / L _{WA} = 93,0 / 108,0 dB(A) K = 3,8 dB(A) Vibration = Meißeln mit Bügelgriff 8,5 m/s ² K = 1,5 m/s ² | L _{PA} / L _{WA} = 91,0 / 104,0 dB(A) K = 3,0 dB(A) Vibration = Meißeln mit Bügelgriff 6,8 m/s ² K = 1,5 m/s ² | L _{PA} / L _{WA} = 91,0 / 104,0 dB(A) K = 3,0 dB(A) Vibration = Meißeln mit Bügelgriff 6,8 m/s ² K = 1,5 m/s ² | L _{PA} / L _{WA} = 91,0 / 102,0 dB(A) K = 3,0 dB(A) Vibration = Meißeln mit Bügelgriff 9,0 m/s ² K = 1,5 m/s ² |
|----------------|--|--|--|--|--|

ZUBEHÖR FÜR SECHSKANT-ABBRUCHHAMMER D25980

| Artikel-Nummer | Beschreibung | EURO zzgl. MwSt. | EURO inkl. MwSt. |
|----------------|----------------|---------------------|---------------------|
| D259801 | Transportkarre | 139,00 | 165,41 |

LEISTUNGSMERKMALE

- Transportkarre für den Transport des 30 kg Abbruchhammers
- auch einsetzbar für die Beförderung von Baumaterialien (Steine, Zementsäcke etc.)
- Aufbewahrungsröhre mit praktischen Buchsen verhindern das Herausfallen von Meißeln während des Transports
- Serienmäßig bei D25980K



STAUBABSAUGUNGEN

STAUBABSAUGUNG FÜR BOHRARBEITEN

DWH050K



LEISTUNGSMERKMALE

- Für Bohrarbeiten mit allen SDS-max® Kombihämmern (bis 52 mm Bohrdurchmesser)
- Selbstständiges Festsaugen an ebenen Oberflächen durch Zweikammer-Einheit

SERIENMÄSSIGER LIEFERUMFANG

2 Bohrloch-Reinigungsdüsen, 2 austauschbare Absaugringe (0-38 / 38-52 mm Ø), Transportkoffer



DWH050K

129,00 €

zzgl. MwSt.

153,51 € inkl. MwSt.

STAUBABSAUGUNGEN FÜR MEISSEL- UND ABRUCHARBEITEN

DWH051K



LEISTUNGSMERKMALE

- Für Meißelarbeiten mit allen SDS-max® Kombi- (bis 52 mm Bohrdurchmesser), Meißel- und Abbruchhämmern

SERIENMÄSSIGER LIEFERUMFANG

Absaugdüsen, 2 Aufsatz-Adapterringe, Transportkoffer



DWH051K

129,00 €

zzgl. MwSt.

153,51 € inkl. MwSt.

DWH052K



LEISTUNGSMERKMALE

- Für Meißel- und Abbrucharbeiten mit allen Abbruchhämmern mit Sechskant-Aufnahme (bis 30 mm) oder 1 1/8"-Aufnahme bzw. mit vergleichbaren Abbruchhämmern von 16 bis 30 kg

SERIENMÄSSIGER LIEFERUMFANG

Transportkoffer



DWH052K

89,00 €

zzgl. MwSt.

105,91 € inkl. MwSt.

ZUBEHÖR FÜR ALLE DWH-STAUBABSAUGUNGEN

| Artikel-Nummer | Beschreibung | EURO zzgl. MwSt. | EURO inkl. MwSt. |
|----------------|--|---------------------|---------------------|
| D279058CL | 35 mm Schlauchklemme (5 Stk.) zur Kabelfixierung am 35 mm-Schlauch | 10,00 | 11,90 |
| DWV9000 | 35 auf 35 mm Universaladapter, verhindert das Verdrehen des Saugerschlauches | 12,00 | 14,28 |
| DWV9120 | 35 auf 35-38 mm Stufenadapter, schnelle und einfache Verbindung zwischen Werkzeug und Saugerschlauch | 10,00 | 11,90 |
| DWV9130 | 35 auf 35 mm Adapter, schnelle und einfache Verbindung zwischen Werkzeug und Saugerschlauch | 10,00 | 11,90 |
| DWV9210 | 3-tlg. Adapter-Set Bauhandwerk, beinhaltet DWV9000, DWV9120 und DWV9130 | 25,00 | 29,57 |



D279058CL



DWV9000



DWV9130



DWV9120

FLIESENSÄGEN

STEIN- UND FLIESENSÄGE

D24000



LEISTUNGSMERKMALE

- Hochwertiges Edelstahl-Führungssystem
- Großdimensionierter Schnittbereich für Längsschnitte bis zu 610 mm
- Präziser Winkelanschlag für exakte 45°- und 90° Schnitte
- Fixrasten für einfache und präzise Winkelschnelleinstellung bei 22,5° und 45°

TECHNISCHE DATEN

| | |
|--|-------------------------|
| Aufnahmeleistung | 1.600 Watt |
| Leerlaufdrehzahl | 4.200 min ⁻¹ |
| Schnitttiefe | 95 mm |
| Max. Querschnittbereich bei 90°/45° | 610 mm / 450 mm |
| Diamant-Trennscheibe (DT3734) | 250 x 25,4 mm |
| Gewicht | 32,0 kg |

EMISSIONSWERTE

$L_{PA} / L_{WA} = 90,0 / 103,0$ dB(A) • K = 3,0 dB(A)
Vibration = Steinsägen $\leq 2,5$ m/s²
K = 1,5 m/s²



D24000

1.149,00 €

zzgl. MwSt.

1.367,31 € inkl. MwSt.

ZUBEHÖR FÜR FLIESENSÄGE DW24000

| Artikel-Nummer | Beschreibung | EURO zzgl. MwSt. | EURO inkl. MwSt. |
|----------------|--|---------------------|---------------------|
| D240001 | Zusammenklappbares Metall-Untergestell | 99,00 | 117,81 |
| DT3734 | Diamant-Trennscheibe 250 mm | 73,50 | 87,47 |

- Doppelte Kühlwasserzufuhr für hohe Standzeit der Trennscheiben
- Großdimensionierte Kühlwasserauffangwanne für problemlosen Langzeiteinsatz
- Abnehmbarer Sägeschlitten ermöglicht einfaches und schnelles Reinigen der Säge

NASS-/TROCKEN-FLIESENSÄGE

DWC410



LEISTUNGSMERKMALE

- Robuster Motor mit hohem Drehmoment, ausgelegt für den Dauereinsatz
- Max. Sicherheit für den Anwender durch PRCD-Schutzschalter
- Vielseitiger Einsatz durch exakte und stufenlose Schnitttiefen und Gehrungseinstellung

TECHNISCHE DATEN

| | |
|---------------------------------|--------------------------|
| Aufnahmeleistung | 1.300 Watt |
| Leerlaufdrehzahl | 13.000 min ⁻¹ |
| Neigungseinstellung | 0 – 45° |
| Schnitttiefe bei 90°/45° | 34 mm / 19 mm |
| Gewicht | 3,0 kg |

EMISSIONSWERTE

$L_{PA} / L_{WA} = 102,0 / 113,0$ dB(A) • K = 3,0 dB(A)
Vibration = 4,1 m/s²
K = 1,5 m/s²



DWC410

205,00 €

zzgl. MwSt.

243,95 € inkl. MwSt.

ZUBEHÖR FÜR NASS-/TROCKEN-FLIESENSÄGE DWC410

| Artikel-Nummer | Beschreibung | EURO zzgl. MwSt. | EURO inkl. MwSt. |
|----------------|-------------------------------------|---------------------|---------------------|
| DT3714 | Diamant-Trennscheibe Fliesen 110 mm | 30,50 | 36,29 |
| DT3715 | Diamant-Trennscheibe Granit 110 mm | 41,00 | 48,79 |

- Geringe Staubentwicklung durch regulierbare Wasserzufuhr mit 2 m Schlauch
- Arretierschalter für Dauerbetrieb
- Inkl. 110 mm Diamantscheibe, universeller Wasseranschluss-Adapter und 2 m Wasserschlauch

6 mm GERADSCHLEIFER

DWE4884



LEISTUNGSMERKMALE

- Hochleistungsmotor mit ausreichend Überlastreserven für problemlosen Langzeiteinsatz
- Exakter Rundlauf des Einsatzwerkzeugs durch speziell gehärtete und geschliffene Spannzange
- Niedrige Arbeitstemperatur
- Selbstabschaltende Kohlebürsten

TECHNISCHE DATEN

| | |
|-------------------------------|--------------------------|
| Aufnahmeleistung | 450 Watt |
| Leerlaufdrehzahl | 25.000 min ⁻¹ |
| Spannzangen-Ø | 6 mm |
| Schleifkörper-Ø (max.) | 38 mm |
| Gewicht | 1,6 kg |

EMISSIONSWERTE

$L_{PA} / L_{WA} = 80,0 / 91,0$ dB(A) • K = 3,0 dB(A)
Vibration = 4,4 m/s²
K = 1,9 m/s²



DWE4884

259,00 €

zzgl. MwSt.

308,21 € inkl. MwSt.

METALLBEARBEITUNG

Das vielseitige Metallbearbeitungs-Sortiment von DEWALT liefert die passende Maschine für jeden Einsatz: von Schleif- und Abziehkombinationen für Detailarbeiten, über kompakte 125 mm Winkelschleifer zur Bearbeitung von Winkeln und Ecken, bis hin zu großen 230 mm Winkelschleifern für schwere Trenn- und Schleifarbeiten sowie Metallkreissägen.

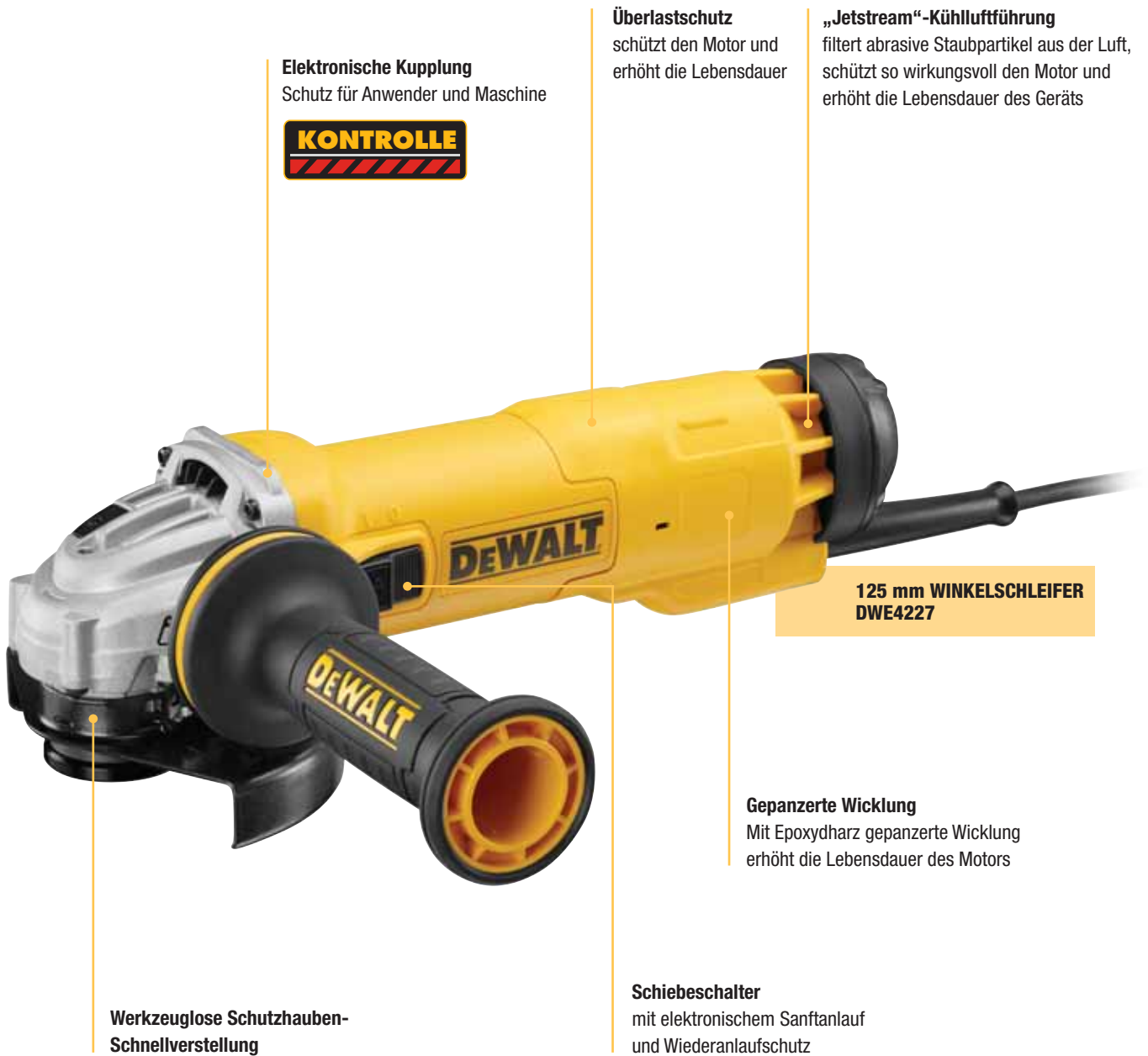

Elektronische Kupplung
Schutz für Anwender und Maschine



Überlastschutz
schützt den Motor und erhöht die Lebensdauer

„Jetstream“-Kühlluftführung
filtert abrasive Staubpartikel aus der Luft, schützt so wirkungsvoll den Motor und erhöht die Lebensdauer des Geräts

125 mm WINKELSCHLEIFER
DWE4227

Gepanzerte Wicklung
Mit Epoxydharz gepanzerte Wicklung erhöht die Lebensdauer des Motors

Schiebeschalter
mit elektronischem Sanftanlauf und Wiederanlaufschutz

Werkzeuglose Schutzhauben-Schnellverstellung

230 mm UND 180 mm WINKELSCHLEIFER



| Artikelnummer | DWE4599 | DWE4579 | D28498 | DWE494 | DWE4597 |
|---|--|--|--|---|--|
| | | | | NEU | |
| Spezifikation | 230 mm-Winkelschleifer | 230 mm-Winkelschleifer | 230 mm-Winkelschleifer | 230 mm-Winkelschleifer | 180 mm-Winkelschleifer |
| Aufnahmeleistung | 2.600 Watt | 2.600 Watt | 2.400 Watt | 2.200 Watt | 2.600 Watt |
| Leerlaufdrehzahl | 6.500 min ⁻¹ | 6.500 min ⁻¹ | 6.500 min ⁻¹ | 6.600 min ⁻¹ | 8.500 min ⁻¹ |
| Max. Scheiben-Ø | 230 mm | 230 mm | 230 mm | 230 mm | 180 mm |
| Antriebsspindel | M 14 | M 14 | M 14 | M 14 | M 14 |
| Werkzeuglose Schutzhaubenschnellverstellung | ja | ja | ja | nein | ja |
| Gewicht (inkl. Schutzhaube) | 6,6 kg | 6,6 kg | 5,8 kg | 5,5 kg | 6,5 kg |
| Leistungsmerkmale | <ul style="list-style-type: none"> • Autobalancer Flansch minimiert Vibrationen, auch bei Scheibenunwucht • Epoxyd-Harz gepanzerte Motorwicklungen • „Jet-Stream“-Kühlluftführung zum Schutz des Motors • Überlastschutz sichert den Motor vor Überhitzung • Elektronische Kupplung zum Schutz von Anwender und Maschine • Wiederanlaufschutz und elektr. Sanftanlauf • Arretierbarer Schalter für Dauerbetrieb | <ul style="list-style-type: none"> • Epoxyd-Harz gepanzerte Motorwicklungen • „Jet-Stream“-Kühlluftführung zum Schutz des Motors • Überlastschutz sichert den Motor vor Überhitzung • Elektronische Kupplung zum Schutz von Anwender und Maschine • Wiederanlaufschutz und elektr. Sanftanlauf • Arretierbarer Schalter für Dauerbetrieb | <ul style="list-style-type: none"> • Epoxyd-Harz gepanzerte Motorwicklungen • „Jet-Stream“-Kühlluftführung zum Schutz des Motors • Überlastschutz sichert den Motor vor Überhitzung • Elektronische Kupplung zum Schutz von Anwender und Maschine • Wiederanlaufschutz und elektr. Sanftanlauf • Arretierbarer Schalter für Dauerbetrieb | <ul style="list-style-type: none"> • Epoxyd-Harz gepanzerte Motorwicklungen • Wiederanlaufschutz und elektr. Sanftanlauf • Arretierbarer Schalter für Dauerbetrieb | <ul style="list-style-type: none"> • Epoxyd-Harz gepanzerte Motorwicklungen • „Jet-Stream“-Kühlluftführung zum Schutz des Motors • Überlastschutz sichert den Motor vor Überhitzung • Elektronische Kupplung zum Schutz von Anwender und Maschine • Wiederanlaufschutz und elektr. Sanftanlauf • Arretierbarer Schalter für Dauerbetrieb |
| Serienmäßiger Lieferumfang | Schutzhaube für Schleifarbeiten, vibrationsdämpfender Zusatzhandgriff | Schutzhaube für Schleifarbeiten, vibrationsdämpfender Zusatzhandgriff | Schutzhaube für Schleifarbeiten, vibrationsdämpfender Zusatzhandgriff | Schutzhaube für Schleifarbeiten, Zusatzhandgriff | Schutzhaube für Schleifarbeiten, vibrationsdämpfender Zusatzhandgriff |
| | | | | | |
| UVP | 259,00 € zzgl. MwSt. 308,21 € inkl. MwSt. | 239,00 € zzgl. MwSt. 284,41 € inkl. MwSt. | 235,00 € zzgl. MwSt. 279,65 € inkl. MwSt. | 179,00 € zzgl. MwSt. 213,01 € inkl. MwSt. | 239,00 € zzgl. MwSt. 284,41 € inkl. MwSt. |

| Artikelnummer | DWE4579R | | | |
|----------------------------|---|--|--|--|
| Serienmäßiger Lieferumfang | wie oben, zusätzlich mit Schnellspannmutter für schnellen und werkzeuglosen Scheibenwechsel | | | |
| UVP | 249,00 € zzgl. MwSt. 296,31 € inkl. MwSt. | | | |

| | | | | | |
|----------------|--|--|---|---|---|
| Emissionswerte | $L_{PA} / L_{WA} = 96,0 / 107,0$ dB(A) K = 3,0 dB(A) Vibration = Oberflächenschleifen 4,5 m/s ² K = 1,5 m/s ² | $L_{PA} / L_{WA} = 96,0 / 107,0$ dB(A) K = 3,0 dB(A) Vibration = Oberflächenschleifen 7,0 m/s ² K = 1,5 m/s ² | $L_{PA} / L_{WA} = 92,0 / 103,0$ dB(A) K = 3,0 dB(A) Vibration = Oberflächenschleifen 7,6 m/s ² , Sandschleifen 4,0 m/s ² K = 1,5 m/s ² | $L_{PA} / L_{WA} = 94,0 / 104,0$ dB(A) K = 3,0 dB(A) Vibration = Oberflächenschleifen 7,1 m/s ² , Sandschleifen 5,0 m/s ² K = 1,5 m/s ² | $L_{PA} / L_{WA} = 96,0 / 107,0$ dB(A) K = 3,0 dB(A) Vibration = Oberflächenschleifen 8,5 m/s ² , Sandschleifen 2,5 m/s ² K = 1,5 m/s ² |
|----------------|--|--|---|---|---|

Alle Winkelschleifer werden ohne Scheibe ausgeliefert.

125 mm WINKELSCHLEIFER



| Artikelnummer | D28137 | D28136 | DW831 | D28065 |
|---|---|--|--|--|
| Spezifikation | 125 mm-Winkelschleifer | 125 mm-Winkelschleifer | 125 mm-Winkelschleifer | 125 mm-Winkelschleifer |
| Aufnahmeleistung | 1.500 Watt | 1.500 Watt | 1.400 Watt | 1.250 Watt |
| Leerlaufdrehzahl | 2.800 – 10.000 min ⁻¹ | 2.800 – 10.000 min ⁻¹ | 10.000 min ⁻¹ | 9.000 min ⁻¹ |
| Max. Scheiben-Ø | 125 mm | 125 mm | 125 mm | 125 mm |
| Antriebsspindel | M 14 | M 14 | M 14 | M 14 |
| Werkzeuglose Schutzhaubenschnellverstellung | ja | ja | nein | ja |
| Gewicht (inkl. Schutzhaube) | 2,7 kg | 2,6 kg | 3,1 kg | 2,6 kg |
| Leistungsmerkmale | <ul style="list-style-type: none"> • Autobalancer Flansch minimiert Vibrationen, auch bei Scheibenunwucht • Epoxyd-Harz gepanzerte Motorwicklungen • „Jet-Stream“-Kühlluftführung zum Schutz des Motors • Vierfach-Elektronik (Wiederanlaufschutz, Sanftanlauf, Überlastschutz und Drehzahlkonstanthaltung) • Elektronische Kupplung zum Schutz von Anwender und Maschine • Arretierbarer Schalter für Dauerbetrieb | <ul style="list-style-type: none"> • Epoxyd-Harz gepanzerte Motorwicklungen • „Jet-Stream“-Kühlluftführung zum Schutz des Motors • Vierfach-Elektronik (Wiederanlaufschutz, Sanftanlauf, Überlastschutz und Drehzahlkonstanthaltung) • Sicherheitskupplung zum Schutz von Anwender und Maschine • Arretierbarer Schalter für Dauerbetrieb | <ul style="list-style-type: none"> • Epoxyd-Harz gepanzerte Motorwicklungen • Zusätzliche Kühlung durch speziell integrierte Luftleitbleche • Ausgewogene Ergonomie | <ul style="list-style-type: none"> • Epoxyd-Harz gepanzerte Motorwicklungen • „Jet-Stream“-Kühlluftführung zum Schutz des Motors |
| Serienmäßiger Lieferumfang | Schutzhaube für Schleifarbeiten, vibrationsdämpfender Zusatzhandgriff | Schutzhaube für Schleifarbeiten, vibrationsdämpfender Zusatzhandgriff | Schutzhaube für Schleifarbeiten, Zusatzhandgriff | Schutzhaube für Schleifarbeiten, vibrationsdämpfender Zusatzhandgriff |
| | | | | |
| UVP | 219,00 € zzgl. MwSt. 260,61 € inkl. MwSt. | 199,00 € zzgl. MwSt. 236,81 € inkl. MwSt. | 179,00 € zzgl. MwSt. 213,01 € inkl. MwSt. | 175,00 € zzgl. MwSt. 208,25 € inkl. MwSt. |

| | | | | |
|----------------|---|--|---|--|
| Emissionswerte | $L_{PA} / L_{WA} = 91,0 / 102,0$ dB(A) K = 3,0 dB(A) Vibration = Oberflächenschleifen 9,0 m/s ² , Sandschleifen 4,5 m/s ² K = Oberflächenschleifen 1,5 m/s ² , Sandschleifen 1,6 m/s ² | $L_{PA} / L_{WA} = 96,0 / 103,0$ dB(A) K = 3,2 dB(A) Vibration = Oberflächenschleifen 9,0 m/s ² , Sandschleifen 3,0 m/s ² K = 1,5 m/s ² | $L_{PA} / L_{WA} = 94,0 / 65,0$ dB(A) K = 3,0 dB(A) Vibration = Oberflächenschleifen 13,0 m/s ² , Sandschleifen 2,5 m/s ² K = Oberflächenschleifen 1,8 m/s ² , Sandschleifen 1,5 m/s ² | $L_{PA} / L_{WA} = 90,0 / 101,0$ dB(A) K = 3,0 dB(A) Vibration = Oberflächenschleifen 8,5 m/s ² , Sandschleifen 4,5 m/s ² K = 1,5 m/s ² |
|----------------|---|--|---|--|

Alle Winkelschleifer werden ohne Scheibe ausgeliefert.

125 mm WINKELSCHLEIFER



| Artikelnummer | DWE4233 | DWE4237 | DWE4227 | DWE4217 | DWE4207 |
|---|--|--|---|--|--|
| | NEU | NEU | NEU | | |
| Spezifikation | 125 mm-Winkelschleifer | 125 mm-Winkelschleifer | 125 mm-Winkelschleifer | 125 mm-Winkelschleifer | 125 mm-Winkelschleifer |
| Aufnahmeleistung | 1.400 Watt | 1.400 Watt | 1.200 Watt | 1.200 Watt | 1.010 Watt |
| Leerlaufdrehzahl | 11.500 min ⁻¹ | 11.500 min ⁻¹ | 11.000 min ⁻¹ | 11.000 min ⁻¹ | 11.000 min ⁻¹ |
| Max. Scheiben-Ø | 125 mm | 125 mm | 125 mm | 125 mm | 125 mm |
| Antriebsspindel | M 14 | M 14 | M 14 | M14 | M14 |
| Werkzeuglose Schutzhaubenschnellverstellung | ja | ja | ja | ja | ja |
| Gewicht (inkl. Schutzhaube) | 2,2 kg | 2,2 kg | 2,2 kg | 2,4 kg | 2,4 kg |
| Leistungsmerkmale | <ul style="list-style-type: none"> • Totmanschalter – bei Loslassen des Schalters geht die Maschine aus • Epoxyd-Harz gepanzerte Motorwicklungen • „Jet-Stream“-Kühlluftführung zum Schutz des Motors • Verbesserte Effizienz durch Ansaugung der Kühlluft ohne zusätzliches Lüfterrad | <ul style="list-style-type: none"> • Wiederanlaufschutz und elektr. Sanftanlauf • Epoxyd-Harz gepanzerte Motorwicklungen • „Jet-Stream“-Kühlluftführung zum Schutz des Motors • Verbesserte Effizienz durch Ansaugung der Kühlluft ohne zusätzliches Lüfterrad | <ul style="list-style-type: none"> • Elektronische Kupplung zum Schutz von Anwender und Maschine • Überlastschutz sichert den Motor vor Überhitzung • Wiederanlaufschutz und elektr. Sanftanlauf • Epoxyd-Harz gepanzerte Motorwicklungen • „Jet-Stream“-Kühlluftführung zum Schutz des Motors • Verbesserte Effizienz durch Ansaugung der Kühlluft ohne zusätzliches Lüfterrad | <ul style="list-style-type: none"> • Wiederanlaufschutz und elektr. Sanftanlauf • Epoxyd-Harz gepanzerte Motorwicklungen • „Jet-Stream“-Kühlluftführung zum Schutz des Motors • Verbesserte Effizienz durch Ansaugung der Kühlluft ohne zusätzliches Lüfterrad | <ul style="list-style-type: none"> • Wiederanlaufschutz und elektr. Sanftanlauf • Epoxyd-Harz gepanzerte Motorwicklungen • „Jet-Stream“-Kühlluftführung zum Schutz des Motors • Verbesserte Effizienz durch Ansaugung der Kühlluft ohne zusätzliches Lüfterrad |
| Serienmäßiger Lieferumfang | Schutzhaube für Schleifarbeiten, vibrationsdämpfender Zusatzhandgriff | Schutzhaube für Schleifarbeiten, vibrationsdämpfender Zusatzhandgriff | Schutzhaube für Schleifarbeiten, vibrationsdämpfender Zusatzhandgriff | Schutzhaube für Schleifarbeiten, vibrationsdämpfender Zusatzhandgriff | Schutzhaube für Schleifarbeiten, vibrationsdämpfender Zusatzhandgriff |
| | | | PERFORM PROTECT | | |
| UVP | 159,00 € zzgl. MwSt. 189,21 € inkl. MwSt. | 159,00 € zzgl. MwSt. 189,21 € inkl. MwSt. | 159,00 € zzgl. MwSt. 189,21 € inkl. MwSt. | 139,00 € zzgl. MwSt. 165,41 € inkl. MwSt. | 129,00 € zzgl. MwSt. 153,51 € inkl. MwSt. |

| | | | | |
|----------------------------|--|--|--|--|
| Artikelnummer | DWE4237K | | | |
| Serienmäßiger Lieferumfang | wie oben plus Koffer | | | |
| UVP | 169,00 € zzgl. MwSt. 201,11 € inkl. MwSt. | | | |

| | | | | | |
|----------------|--|--|--|---|---|
| Emissionswerte | $L_{PA} / L_{WA} = 92,0 / 103,0$ dB(A) K = 3,0 dB(A) Vibration = Oberflächenschleifen 8,3 m/s ² , Sandschleifen 3,0 m/s ² K = 1,5 m/s ² | $L_{PA} / L_{WA} = 92,0 / 103,0$ dB(A) K = 3,0 dB(A) Vibration = Oberflächenschleifen 8,3 m/s ² , Sandschleifen 3,0 m/s ² K = 1,5 m/s ² | $L_{PA} / L_{WA} = 92,0 / 103,0$ dB(A) K = 3,0 dB(A) Vibration = Oberflächenschleifen 8,3 m/s ² , Sandschleifen 3,0 m/s ² K = 1,5 m/s ² | $L_{PA} / L_{WA} = 92,0 / 103,0$ dB(A) K = 3,0 dB(A) Vibration = Oberflächenschleifen 8,3 m/s ² , Sandschleifen $\leq 2,5$ m/s ² K = 1,5 m/s ² | $L_{PA} / L_{WA} = 92,0 / 103,0$ dB(A) K = 3,0 dB(A) Vibration = Oberflächenschleifen 8,3 m/s ² , Sandschleifen $\leq 2,5$ m/s ² K = 1,5 m/s ² |
|----------------|--|--|--|---|---|

Alle Winkelschleifer werden ohne Scheibe ausgeliefert.

125 mm WINKELSCHLEIFER



| Artikelnummer | DWE4203 | DWE4157 | DWE4057 |
|---|---|--|--|
| | NEU | NEU | NEU |
| Spezifikation | 125 mm-Winkelschleifer | 125 mm-Winkelschleifer | 125 mm-Winkelschleifer |
| Aufnahmeleistung | 1.010 Watt | 900 Watt | 800 Watt |
| Leerlaufdrehzahl | 11.000 min ⁻¹ | 11.800 min ⁻¹ | 11.800 min ⁻¹ |
| Max. Scheiben-Ø | 125 mm | 125 mm | 125 mm |
| Antriebsspindel | M 14 | M 14 | M 14 |
| Werkzeuglose Schutzhaubenschnellverstellung | ja | ja | ja |
| Gewicht (inkl. Schutzhaube) | 2,2 kg | 2,1 kg | 1,8 kg |
| Leistungsmerkmale | <ul style="list-style-type: none"> • Totmannschalter – bei Loslassen des Schalters geht die Maschine aus • Epoxyd-Harz gepanzerte Motorwicklungen • „Jet-Stream“-Kühlluftführung zum Schutz des Motors • Verbesserte Effizienz durch Ansaugung der Kühlluft ohne zusätzliches Lüfterrad | <ul style="list-style-type: none"> • Kompakte Maschine mit sehr geringem Griffdurchmesser und flachem Getriebegehäuse • Wiederanlaufschutz und elektr. Sanftanlauf • Epoxyd-Harz gepanzerte Motorwicklungen | <ul style="list-style-type: none"> • Kompakte Maschine mit sehr geringem Griffdurchmesser und flachem Getriebegehäuse • Wiederanlaufschutz und elektr. Sanftanlauf • Epoxyd-Harz gepanzerte Motorwicklungen |
| Serienmäßiger Lieferumfang | Schutzhaube für Schleifarbeiten, vibrationsdämpfender Zusatzhandgriff | Schutzhaube für Schleifarbeiten, Zusatzhandgriff | Schutzhaube für Schleifarbeiten, Zusatzhandgriff |
| | | | |
| UVP | 129,00 € zzgl. MwSt. 153,51 € inkl. MwSt. | 89,00 € zzgl. MwSt. 105,91 € inkl. MwSt. | 85,00 € zzgl. MwSt. 101,15 € inkl. MwSt. |



| | | | |
|----------------|---|---|---|
| Emissionswerte | $L_{PA} / L_{WA} = 92,0 / 103,0$ dB(A) $K = 3,0$ dB(A) Vibration = Oberflächenschleifen 8,3 m/s ² , Sandschleifen <2,5 m/s ² $K = 1,5$ m/s ² | $L_{PA} / L_{WA} = 90,0 / 101,0$ dB(A) $K = 5$ dB(A) Vibration = Schleifen 7,9 m/s ² $K = 1,5$ m/s ² | $L_{PA} / L_{WA} = 91,0 / 101,0$ dB(A) $K = 3,0$ dB(A) Vibration = Schleifen 9,4 m/s ² $K = 1,5$ m/s ² |
|----------------|---|---|---|

Alle Winkelschleifer werden ohne Scheibe ausgeliefert.

115 mm WINKELSCHLEIFER



| Artikelnummer | D28117 | D28116 | DWE4206 | DWE4056 |
|---|---|--|--|--|
| | | | | NEU |
| Spezifikation | 115 mm-Winkelschleifer | 115 mm-Winkelschleifer | 115 mm-Winkelschleifer | 115 mm-Winkelschleifer |
| Aufnahmeleistung | 1.100 Watt | 1.100 Watt | 1.010 Watt | 800 Watt |
| Leerlaufdrehzahl | 2.800 – 10.000 min ⁻¹ | 2.800 – 10.000 min ⁻¹ | 11.000 min ⁻¹ | 11.800 min ⁻¹ |
| Max. Scheiben-Ø | 115 mm | 115 mm | 115 mm | 115 mm |
| Antriebsspindel | M 14 | M 14 | M 14 | M 14 |
| Werkzeuglose Schutzhaubenschnellverstellung | ja | ja | ja | ja |
| Gewicht (inkl. Schutzhaube) | 2,5 kg | 2,3 kg | 2,4 kg | 1,8 kg |
| Leistungsmerkmale | <ul style="list-style-type: none"> • Autobalancer Flansch minimiert Vibrationen, auch bei Scheibenunwucht • Epoxyd-Harz gepanzerte Motorwicklungen • „Jet-Stream“-Kühlluftführung zum Schutz des Motors • Vierfach-Elektronik (Wiederanlaufschutz, Sanftanlauf, Überlastschutz und Drehzahlkonstanthaltung) • Elektronische Kupplung zum Schutz von Anwender und Maschine • Arretierbarer Schalter für Dauerbetrieb | <ul style="list-style-type: none"> • Epoxyd-Harz gepanzerte Motorwicklungen • „Jet-Stream“-Kühlluftführung zum Schutz des Motors • Vierfach-Elektronik (Wiederanlaufschutz, Sanftanlauf, Überlastschutz und Drehzahlkonstanthaltung) • Sicherheitskupplung zum Schutz von Anwender und Maschine • Arretierbarer Schalter für Dauerbetrieb | <ul style="list-style-type: none"> • Wiederanlaufschutz und elektr. Sanftanlauf • Epoxyd-Harz gepanzerte Motorwicklungen • „Jet-Stream“-Kühlluftführung zum Schutz des Motors • Verbesserte Effizienz durch Ansaugung der Kühlluft ohne zusätzliches Lüfterrad | <ul style="list-style-type: none"> • Kompakte Maschine mit sehr geringem Griffdurchmesser und flachem Getriebegehäuse • Wiederanlaufschutz und elektr. Sanftanlauf • Epoxyd-Harz gepanzerte Motorwicklungen |
| Serienmäßiger Lieferumfang | Schutzhaube für Schleifarbeiten, vibrationsdämpfender Zusatzhandgriff | Schutzhaube für Schleifarbeiten, vibrationsdämpfender Zusatzhandgriff | Schutzhaube für Schleifarbeiten, vibrationsdämpfender Zusatzhandgriff | Schutzhaube für Schleifarbeiten, Zusatzhandgriff |
| | | | | |
| UVP | 159,00 € zzgl. MwSt. 189,21 € inkl. MwSt. | 139,00 € zzgl. MwSt. 165,41 € inkl. MwSt. | 129,00 € zzgl. MwSt. 153,51 € inkl. MwSt. | 85,00 € zzgl. MwSt. 101,15 € inkl. MwSt. |

| | | | |
|----------------------------|--|--|--|
| Artikelnummer | | DWE4206K | |
| Serienmäßiger Lieferumfang | | wie oben plus Koffer | |
| UVP | | 139,00 € zzgl. MwSt. 165,41 € inkl. MwSt. | |

| | | | | |
|----------------|--|---|---|---|
| Emissionswerte | $L_{PA} / L_{WA} = 89,0 / 100,0$ dB(A) K = 3,0 dB(A) Vibration = Oberflächenschleifen 5,5 m/s ² , Sandschleifen 3,5 m/s ² K = 1,5 m/s ² | $L_{PA} / L_{WA} = 88,0 / 99,0$ dB(A) K = 3,0 dB(A) Vibration = Oberflächenschleifen 7,0 m/s ² , Sandschleifen 3,0 m/s ² K = 1,5 m/s ² | $L_{PA} / L_{WA} = 92,0 / 103,0$ dB(A) K = 3,0 dB(A) Vibration = Oberflächenschleifen 8,3 m/s ² , Sandschleifen ≤2,5 m/s ² K = 1,5 m/s ² | $L_{PA} / L_{WA} = 91,0 / 101,0$ dB(A) K = 3,0 dB(A) Vibration = Schleifen 9,4 m/s ² K = 1,5 m/s ² |
|----------------|--|---|---|---|

Alle Winkelschleifer werden ohne Scheibe ausgeliefert.

ZUBEHÖR FÜR WINKELSCHLEIFER

STAUBHAUBE FÜR 180 mm WINKELSCHLEIFER

DWE46170



LEISTUNGSMERKMALE

- Zum staubarmen Schleifen mineralischer Materialien
- Direkte Montage auf alle 180 mm DEWALT Winkelschleifer mit werkzeugloser Schutzhauben-Schnellverstellung
- Optimaler Einsatz mit DEWALT Zubehör
- Maximale Topfscheibenhöhe von 30,5 mm
- Randnahes Arbeiten durch schiebbares Segment
- AirLock kompatibel für schnellen und einfachen Anschluss an den Staubsauger

DWE46170

119,00 €

zzgl. MwSt.

141,61 € inkl. MwSt.

STAUBHAUBE FÜR 115 mm UND 125 mm WINKELSCHLEIFER

DWE46150



LEISTUNGSMERKMALE

- Zum staubarmen Schleifen mineralischer Materialien
- Direkte Montage auf alle 115 und 125 mm DEWALT Winkelschleifer mit werkzeugloser Schutzhauben-Schnellverstellung
- Optimaler Einsatz mit DEWALT Zubehör
- Maximale Topfscheibenhöhe von 30,5 mm
- Randnahes Arbeiten durch schiebbares Segment
- AirLock kompatibel für schnellen und einfachen Anschluss an den Staubsauger

DWE46150

69,00 €

zzgl. MwSt.

82,11 € inkl. MwSt.



Staubhaube DWE46150: Trägt das DEWALT „Perform & Protect“ Siegel für Staubschutz.

SCHUTZHAUBEN FÜR TRENNARBEITEN

| Artikel-Nummer | Beschreibung | EURO zzgl. MwSt. | EURO inkl. MwSt. |
|----------------|---|---------------------|---------------------|
| D281111 | für 115 mm-Winkelschleifer (nicht für D28117) | 11,90 | 14,16 |
| D281391 | für 125 mm-Winkelschleifer (nicht für D28137, DW831) | 11,90 | 14,16 |
| D281411 | für 150 mm-Winkelschleifer | 13,90 | 16,54 |
| D284911 | für 180 mm-Winkelschleifer (nicht für DW840) | 15,90 | 18,92 |
| D284921 | für 230 mm-Winkelschleifer / 230 mm-Diamant-Trennschleifer (nicht für D28415) | 19,90 | 23,68 |
| DE4037 | Transportkoffer für 115- und 125 mm-Winkelschleifer (außer D28065, DW831, D28137) | 19,90 | 23,68 |

FUGENTRENNER UND POLIERER

Die Spezialisten im DEWALT-Maschinensortiment zum präzisen Abtragen von Fugen bis in die Ecken und glänzende Ergebnisse beim Polieren unterschiedlichster Materialien.

FUGENTRENNER

DWE46101



TECHNISCHE DATEN

| | |
|-------------------------|--------------------------|
| Aufnahmeleistung | 1.250 Watt |
| Leerlaufdrehzahl | 10.000 min ⁻¹ |
| Max. Scheiben-Ø | 125 mm |
| Antriebsspindel | M 14 |
| Gewicht | 2,6 kg |



EMISSIONSWERTE

$L_{PA} / L_{WA} = 85,0 / 96,0 \text{ dB(A)} \bullet K = 3,0 \text{ dB(A)}$
 Vibration = 5,0 m/s²,
 K = 1,5 m/s²

LEISTUNGSMERKMALE

- Kraftvoller 1.100 Watt Motor und Staubschutzhaube ermöglichen die Absaugung von gefährlichen Stäuben
- Direkt mit Air-Lock kompatibel für eine schnelle und einfache Verbindung zum Staubsauger
- Verstellbare Schutzhaube ermöglicht einen Zugang auch in Ecken
- Die Tiefeneinstellung dient zur optimalen Abtragung der Fuge

SERIENMÄSSIGER LIEFERUMFANG

- Schutzhaube
- 125 mm-Sandwich-Trennscheibe (DT3758)
- Airlock-Adapter (DWW9000)
- vibrationsdämpfender Zusatzhandgriff

DWE46101

249,00 €

zzgl. MwSt.

296,31 € inkl. MwSt.

POLIERER

DWP849X



TECHNISCHE DATEN

| | |
|-------------------------|-----------------------------------|
| Aufnahmeleistung | 1.250 Watt |
| Leerlaufdrehzahl | 0 – 600 / 3.500 min ⁻¹ |
| Max. Scheiben-Ø | 180 / 150 mm |
| Antriebsspindel | M 14 |
| Gewicht | 3,0 kg |



EMISSIONSWERTE

$L_{PA} / L_{WA} = 84,0 / 95,0 \text{ dB(A)} \bullet K = 3,0 \text{ dB(A)}$
 Vibration = 2,3 m/s²
 K = 1,5 m/s²

LEISTUNGSMERKMALE

- Materialgerechtes Arbeiten durch 2-Stufen-Drehzahlregulierung sowie elektronische Drehzahlkonstanthaltung
- Vollgummirtes Frontgehäuse als Schutz für Maschine und das zu bearbeitende Material

SERIENMÄSSIGER LIEFERUMFANG

- Gummischleifteller
- Polierhaube (DT3568)
- Bügel- und Zusatzhandgriff

DWP849X

279,00 €

zzgl. MwSt.

332,01 € inkl. MwSt.

SCHLEIF-, SCHÄRF UND ABZIEHKOMBINATIONEN

SCHLEIF- UND ABZIEHKOMBINATION

DW754



TECHNISCHE DATEN

| | |
|------------------------------|-------------------------|
| Aufnahmeleistung | 415 Watt |
| Leerlaufdrehzahl | 2.750 min ⁻¹ |
| Schleifscheibenmaß | 125 x 20 mm |
| Schleifscheibenstärke | 25 mm |
| Gewicht | 9,3 kg |

EMISSIONSWERTE

$L_{PA} / L_{WA} = 85,0 / 98,0 \text{ dB(A)} \bullet K = 3,0 \text{ dB(A)}$

LEISTUNGSMERKMALE

- Perfekte Schleif- und Abziehergebnisse
- Werkstück-Spannvorrichtung für exakte Schleifwinkel
- Schleifscheibe vom Anwender wegrehend

SERIENMÄSSIGER LIEFERUMFANG

- Abziehscheibe und Schleifscheibe
- Spann- und Schleifvorrichtung
- Funkenschutzblende

DW754

345,00 €

zzgl. MwSt.

410,55 € inkl. MwSt.

SCHLEIF-, SCHÄRF- UND ABZIEHKOMBINATION

DW755



TECHNISCHE DATEN

| | |
|------------------------------|-------------------------|
| Aufnahmeleistung | 415 Watt |
| Leerlaufdrehzahl | 2.750 min ⁻¹ |
| Schleifscheibenmaß | 150 x 20 mm |
| Schleifscheibenstärke | 20 mm |
| Bandmaß | 715 x 45 mm |
| Gewicht | 9,3 kg |

EMISSIONSWERTE

$L_{PA} / L_{WA} = 88,0 / 101,0 \text{ dB(A)} \bullet K = 3,0 \text{ dB(A)}$

LEISTUNGSMERKMALE

- Schleifband mit absenkbarem Schleifschuh
- Leichter Bandwechsel über Exenterspannvorrichtung
- Schleifband vom Anwender wegrehend

SERIENMÄSSIGER LIEFERUMFANG

- Abziehband und Schleifscheibe
- Spann- und Schleifvorrichtung
- Nassschleifeinrichtung
- Funkenschutzblende

DW755

449,00 €

zzgl. MwSt.

534,31 € inkl. MwSt.

DW753



TECHNISCHE DATEN

| | |
|------------------------------|-------------------------|
| Aufnahmeleistung | 415 Watt |
| Leerlaufdrehzahl | 2.750 min ⁻¹ |
| Schleifscheibenmaß | 150 x 20 mm |
| Schleifscheibenstärke | 25 mm |
| Bandmaß | 577 x 40 mm |
| Gewicht | 9,3 kg |

EMISSIONSWERTE

$L_{PA} / L_{WA} = 87,0 / 100,0 \text{ dB(A)} \bullet K = 3,0 \text{ dB(A)}$

LEISTUNGSMERKMALE

- Schleifband mit absenkbarem Schleifschuh
- Leichter Bandwechsel über Exenterspannvorrichtung
- Schleifband zum Anwender drehend

SERIENMÄSSIGER LIEFERUMFANG

- 2 Schleifbänder und Schleifscheibe
- Spann- und Schleifvorrichtung
- Funkenschutzblende

DW753

339,00 €

zzgl. MwSt.

403,41 € inkl. MwSt.

METALLSCHNEIDER

DEWALT Maschinen für die Metallbearbeitung sind robust verarbeitet und überzeugen durch ihre Lebensdauer und Präzision - dadurch ist weniger Nacharbeit nötig: dank minimaler Anlauffarben und geringer Gratbildung. Durchzugsstarke Motoren ermöglichen ein schnelles und genaues Arbeiten selbst bei härtesten Anwendungen.



355 mm TRENNSCHLEIFER

D28715



| TECHNISCHE DATEN | |
|--------------------------------|--|
| Aufnahmeleistung | 2.200 Watt |
| Leerlaufdrehzahl | 4.000 min ⁻¹ |
| Schnittbereiche: | |
| bei 90° bzw. 45° Vierkantrohre | 120 x 120 bzw. 110 x 110 mm |
| bei 90° bzw. 45° Rechteckrohre | 100 x 200 bzw. 100 x 140 mm |
| bei 90° bzw. 45° L-Profile | 140 x 140 bzw. 120 x 120 mm |
| bei 90° bzw. 45° Rundrohre | 130 bzw. 130 mm |
| Trennscheibe (DT3450) | 355 x 25,4 mm (Metall-Trennscheibe) |
| Gewicht | 18,5 kg |

| |
|--|
| D28715 |
| 395,00 € zzgl. MwSt. 470,05 € inkl. MwSt. |



| EMISSIONSWERTE |
|---|
| L _{PA} / L _{WA} = 100,0 / 112,0 dB(A) • K = 3,0 dB(A) Vibration = 6,2 m/s ² K = 1,5 m/s ² |

LEISTUNGSMERKMALE

- Elektronischer Sanftanlauf
- Werkzeuglose Gehrungseinstellung bis 45°
- Sicheres Arbeiten durch verstellbaren Funkenschutz

355 mm METALLKREISSÄGE

DW872



| TECHNISCHE DATEN | |
|--------------------------------|--------------------------------|
| Aufnahmeleistung | 2.200 Watt |
| Leerlaufdrehzahl | 1.300 min ⁻¹ |
| Schnittbereiche: | |
| bei 90° bzw. 45° Vierkantrohre | 100 x 100 bzw. 79 x 79 mm |
| bei 90° bzw. 45° Rechteckrohre | 130 x 75 bzw. 123 x 79 mm |
| bei 90° bzw. 45° L-Profile | 92 x 92 bzw. 56 x 56 mm |
| bei 90° bzw. 45° Rundrohre | 130 bzw. 79 mm |
| Sägeblatt (DT1900) | 355 mm, 70 Zahn (titanlegiert) |
| Gewicht | 22,5 kg |

| |
|--|
| DW872 |
| 879,00 € zzgl. MwSt. 1.046,01 € inkl. MwSt. |



| EMISSIONSWERTE |
|---|
| L _{PA} / L _{WA} = 95,0 / 108,0 dB(A) • K = 3,0 dB(A) Vibration = ≈2,5 m/s ² K = 1,5 m/s ² |

LEISTUNGSMERKMALE

- Hochleistungsmotor mit Sanftlauf
- Verstellbares Anschlagssystem zur Schnittpositionierung und Gehrungsschnitte bis 45°
- Werkstück-Schnellspannsystem
- Lexan-Schutzhaube

SÄBELSÄGEN



| Artikelnummer | DW311K | DW310K | DWE357K | DWE305PK |
|---|--|--|--|--|
| Spezifikation | Säbelsäge | Säbelsäge | Kompakt-Säbelsäge | Säbelsäge |
| Aufnahmeleistung | 1.200 Watt | 1.200 Watt | 1.050 Watt | 1.100 Watt |
| Leerlaufhubzahl (min ⁻¹) | 0 – 2.600 min ⁻¹ | 0 – 2.600 min ⁻¹ | 0 – 2.800 min ⁻¹ | 0 – 2.800 min ⁻¹ |
| Hublänge | 28 mm | 28 mm | 29 mm | 29 mm |
| Max. Schnittleistung in Holz / Stahl u. Rohre / PVC | 300 / 130 / 160 mm | 300 / 130 / 160 mm | 280 / 100 / 130 mm | 280 / 100 / 130 mm |
| Gewicht | 4,2 kg | 4,2 kg | 3,2 kg | 3,5 kg |
| Leistungsmerkmale | <ul style="list-style-type: none"> Elektronische Hubzahlregulierung Werkzeugloses Schnellwechselsystem für sicheren und einfachen Sägeblattwechsel Handgriff und Gehäuse ergonomisch geformt und gummiert Werkzeuglose Säge-schuhverstellung Zuschaltbarer Pendelhub Hubvorwahl über Rändelrad | <ul style="list-style-type: none"> Elektronische Hubzahlregulierung Werkzeugloses Schnellwechselsystem für sicheren und einfachen Sägeblattwechsel Werkzeuglose Säge-schuhverstellung | <ul style="list-style-type: none"> Innovatives Maschinen-design mit sehr kompakter Gesamtlänge von nur 368 mm Elektronische Hubzahlregulierung Werkzeugloses Schnellwechselsystem für sicheren und einfachen Sägeblattwechsel Handgriff und Gehäuse ergonomisch geformt und gummiert Werkzeuglose Säge-schuhverstellung | <ul style="list-style-type: none"> Elektronische Hubzahlregulierung Werkzeugloses Schnellwechselsystem für sicheren und einfachen Sägeblattwechsel Handgriff und Gehäuse ergonomisch geformt und gummiert |
| Serienmäßiger Lieferumfang | Sägeblatt, Koffer | Sägeblatt, Koffer | Koffer | Sägeblatt, Koffer |
| | | | | |
| UVP | 319,00 € zzgl. MwSt. 379,61 € inkl. MwSt. | 299,00 € zzgl. MwSt. 355,81 € inkl. MwSt. | 235,00 € zzgl. MwSt. 279,65 € inkl. MwSt. | 199,00 € zzgl. MwSt. 236,81 € inkl. MwSt. |

| | | | | |
|----------------|--|--|--|--|
| Emissionswerte | $L_{PA} / L_{WA} = 89,0 / 100,0$ dB(A) $K = 3,0$ dB(A) Vibration = Sägen von Holz $13,3$ m/s ² $K = 2,2$ m/s ² | $L_{PA} / L_{WA} = 90,0 / 101,0$ dB(A) $K = 3,0$ dB(A) Vibration = Sägen von Holz $13,7$ m/s ² $K = 2,5$ m/s ² | $L_{PA} / L_{WA} = 90,0 / 101,0$ dB(A) $K = 3,0$ dB(A) Vibration = Sägen von Holz $29,0$ m/s ² $K = 5,6$ m/s ² | $L_{PA} / L_{WA} = 90,0 / 101,0$ dB(A) $K = 3,0$ dB(A) Vibration = Sägen von Holz $19,5$ m/s ² $K = 2,8$ m/s ² |
|----------------|--|--|--|--|

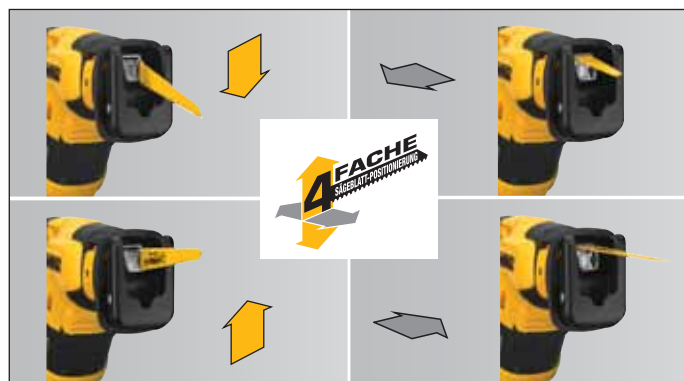

Die vierfach verstellbare Sägeblattpositionierung ermöglicht ein bündiges Schneiden in jeder Situation. Das Sägeblatt wird nicht gebogen, der Druck auf die Sägeblattaufnahme reduziert.

SPEZIALSÄGEN



| Artikelnummer | DWE399 | DWE398 | DWE397 | DWE396 |
|--------------------------------------|--|--|---|---|
| Spezifikation | 430 mm Spezialsäge | 430 mm Spezialsäge | 430 mm Spezialsäge | 295 mm Spezialsäge |
| Aufnahmeleistung | 1.700 Watt | 1.700 Watt | 1.700 Watt | 1.600 Watt |
| Leerlaufhubzahl (min ⁻¹) | 3.000 min ⁻¹ | 3.000 min ⁻¹ | 3.000 min ⁻¹ | 3.000 min ⁻¹ |
| Hublänge | 40 mm | 40 mm | 40 mm | 40 mm |
| Schwert-/Schnittlänge | 500 mm / 430 mm | 500 mm / 430 mm | 500 mm / 430 mm | 365 mm / 295 mm |
| Gewicht | 5,5 kg | 5,5 kg | 5,5 kg | 5,3 kg |
| Leistungsmerkmale | <ul style="list-style-type: none"> • Langlebiger Hochleistungsmotor für härteste Anwendungen • Vibrationsarmes und rückschlagfreies Doppelsägeblatt-System mit Schnellstopp in 3 Sekunden • Verwindungssteifes Schwert für einen akkuraten Schnitt • Einfaches und schnelles Sägeblatt-Wechselsystem | | <ul style="list-style-type: none"> • Durch neue integrierte Endklammern lässt sich das Schwert vollständig durch den Schnitt ziehen • Vollgummierte Griffe • Robustes, langlebiges Aluminium-Gehäuse | |
| Serienmäßiger Lieferumfang | <ul style="list-style-type: none"> • Inkl. Sägeblattschutz • Mit Sägeblattsatz DT2975 (für Porenbeton) | <ul style="list-style-type: none"> • Inkl. Sägeblattschutz • Mit Sägeblattsatz DT2976 (für POROTON® FK 20) | <ul style="list-style-type: none"> • Inkl. Sägeblattschutz • Mit Sägeblattsatz DT2974 (für POROTON® FK12) | <ul style="list-style-type: none"> • Inkl. Sägeblattschutz und Sägeblattsatz DT2973 (für Porenbeton) |
| UVP | 429,00 € zzgl. MwSt. 510,51 € inkl. MwSt. | 529,00 € zzgl. MwSt. 629,51 € inkl. MwSt. | 429,00 € zzgl. MwSt. 510,51 € inkl. MwSt. | 329,00 € zzgl. MwSt. 391,51 € inkl. MwSt. |
| Emissionswerte | L _{PA} / L _{WA} = 95,0 / 104,0 dB(A) K = 5,6 dB(A) Vibration = Sägen von Porenbeton 5,4 m/s ² K = 1,5 m/s ² | L _{PA} / L _{WA} = 95,0 / 104,0 dB(A) K = 5,6 dB(A) Vibration = Sägen von Hochlochziegeln 5,4 m/s ² K = 1,5 m/s ² | L _{PA} / L _{WA} = 95,0 / 104,0 dB(A) K = 5,6 dB(A) Vibration = Sägen von Hochlochziegeln 5,4 m/s ² K = 1,5 m/s ² | L _{PA} / L _{WA} = 95,0 / 104,0 dB(A) K = 5,6 dB(A) Vibration = Sägen von Porenbeton 5,4 m/s ² K = 1,5 m/s ² |

SÄGEBLÄTTER FÜR SPEZIALSÄGEN DW390 / DW391 / DW392 / DW393 / DW394

| Artikel-Nr | Beschreibung | Schnittlänge | EURO zzgl. MwSt. | EURO inkl. MwSt. |
|------------|---|--------------|---------------------|---------------------|
| DT2960 | Für DW390 / DW391. Feine Schnitte in Weichholz, Sperrholz, Gipskarton, Karton | 275 mm | 31,90 | 37,96 |
| DT2961 | Für DW390 / DW391. Universalsblatt; Schnelle, einfache Schnitte in Hart- und Weichholz, Brennholz, Karton Gipskarton – nicht für Spanplatten | 275 mm | 31,90 | 37,96 |
| DT2962 | Für DW390 / DW391. Sehr robustes Sägeblatt für einfache Schnitte in Spanplatte, MDF, Hart- und Weichholz, Brennholz, Kunststoff | 275 mm | 56,90 | 67,71 |
| DT2963 | Für DW390 / DW391. Einfache Schnitte in Porenbeton (Festigkeitsklassen PPW 2, 4, 6) sowie für Gips und Yalisteine | 275 mm | 56,90 | 67,71 |
| DT2964 | Für DW392 / DW393 / DW394. Einfache Schnitte in Hochlochziegel (z. B. POROTON®, POROTHERM®, UNIPOR®) bis Festigkeitsklasse 12 N/mm ² | 425 mm | 87,30 | 103,89 |
| DT2965 | Für DW392 / DW393 / DW394. Einfache Schnitte in Porenbeton (Festigkeitsklassen PPW 2, 4, 6) sowie für Gips und Yalisteine | 425 mm | 87,30 | 103,89 |
| DT2966 | Für DW392 / DW393 / DW394. Einfache Schnitte in Hochlochziegel (z. B. POROTON®, POROTHERM®, UNIPOR®) bis Festigkeitsklasse 20 N/mm ² | 425 mm | 190,90 | 227,17 |

SÄGEBLÄTTER FÜR SPEZIALSÄGEN DWE396 / DWE397 / DWE398 / DWE399

| Artikel-Nr | Beschreibung | Schnittlänge | EURO zzgl. MwSt. | EURO inkl. MwSt. |
|------------|---|--------------|---------------------|---------------------|
| DT2970 | Für DWE396. Feine Schnitte in Weichholz, Sperrholz, Gipskarton, Karton | 295 mm | 33,90 | 40,34 |
| DT2971 | Für DWE396. Universalsblatt; Schnelle, einfache Schnitte in Hart- und Weichholz, Brennholz, Karton Gipskarton – nicht für Spanplatten | 295 mm | 33,90 | 40,34 |
| DT2972 | Für DWE396. Sehr robustes Sägeblatt für einfache Schnitte in Spanplatte, MDF, Hart- und Weichholz, Brennholz, Kunststoff | 295 mm | 57,90 | 68,90 |
| DT2973 | Für DWE396. Einfache Schnitte in Porenbeton (Festigkeitsklassen PPW 2, 4, 6) sowie für Gips und Yalisteine | 295 mm | 57,90 | 68,90 |
| DT2977 | Für DWE396. Einfache Schnitte in Hochlochziegel (POROTON®) bis Festigkeitsklasse 20 N/mm ² | 295 mm | 131,90 | 156,96 |
| DT2974 | Für DWE397 / DWE398 / DWE399. Einfache Schnitte in Hochlochziegel (z. B. POROTON®, POROTHERM®, UNIPOR®) bis Festigkeitsklasse 12 N/mm ² | 430 mm | 90,70 | 107,93 |
| DT2975 | Für DWE397 / DWE398 / DWE399. Einfache Schnitte in Porenbeton (Festigkeitsklassen PPW 2, 4, 6) sowie für Gips und Yalisteine | 430 mm | 90,70 | 107,93 |
| DT2976 | Für DWE397 / DWE398 / DWE399. Einfache Schnitte in Hochlochziegel (z. B. POROTON®, POROTHERM®, UNIPOR®) bis Festigkeitsklasse 20 N/mm ² | 430 mm | 190,90 | 227,17 |
| DT2978 | Für DWE397 / DWE398 / DWE399. Universalsblatt; Schnelle, einfache Schnitte in Hart- und Weichholz, Brennholz, Karton Gipskarton – nicht für Spanplatten | 430 mm | 39,90 | 47,48 |
| DT2979 | Für DWE397 / DWE398 / DWE399. Dämmstoffblatt; Spezialblatt zum Schneiden von z.B. Glaswolle, Steinwolle, Hanf, Holzwolle | 430 mm | 50,50 | 60,10 |

HOLZBEARBEITUNG - EINE LANGE UNTERNEHMENSTRADITION

Gerade in der Holzbearbeitung kann DEWALT auf eine lange und erfolgreiche Unternehmensgeschichte zurückblicken. Als Spezialist für robuste und präzise Oberfräsen, Hobel und Schleifergeräte hat sich DEWALT schon früh einen Namen gemacht und sein Portfolio bis heute stetig weiterentwickelt. Zum Beispiel mit dem neuen 125 mm Exzentrerschleifer, der mit extrem niedrigen Vibrationswerten sowie einer effektiven Staubabsaugung besticht und damit das „Perform & Protect“-Gütesiegel verdient.

Ergonomisches Gehäuse-Design

Niedrige Aufbauhöhe und idealer Schwerpunkt für ein perfektes Handling und großflächige Gummierungen für einen sicheren Griff.

Materialgerechtes Arbeiten

Sanftanlauf und elektronische Drehzahlkonstanthaltung für materialgerechtes Arbeiten und ein perfektes Oberflächen-Finish.

Lange Lebensdauer

durch speziellen Staubschutz für Schalter und Getriebelager.

Optimierte Antriebsbalance

für eine extrem effektive Vibrationsdämpfung.

Verbesserte Motorbremse

für einen sehr schnellen Stillstand des Schleiftellers.

Klettfix-Schleifteller

für einen schnellen und einfachen Schleifpapier-Wechsel.



125 mm VIBRATIONS-SCHLEIFER DWE6423



Airlock kompatibel

Für einen möglichst staubfreien Arbeitsbereich, werden die neuen Vibrations Schleifer mit einer effektiven Staubabsaugung ausgestattet – dank AirLock schnell und einfach mit DEWALT Absauganlagen zu verbinden.



Für feine Oberflächen: Exzenter- und Vibrations-schleifer mit „Perform & Protect“-Gütesiegel. Die geringe Aufbauhöhe sorgt für ein perfektes Handling, innovative Optimierungen bei Motorbremse und Schleifpapierwechsel machen das Arbeiten noch komfortabler.



STICHSÄGEN



| Artikelnummer | DW333KT | DW331KT | DW343K |
|--|---|---|---|
| | NEU | | |
| Spezifikation | Pendelhub-Stichsäge | Pendelhub-Stichsäge | Pendelhub-Stichsäge |
| Aufnahmeleistung | 701 Watt | 701 Watt | 550 Watt |
| Leerlaufhubzahl | 800 – 3.100 min ⁻¹ | 0 – 3.100 min ⁻¹ | 1.900 – 3.100 min ⁻¹ |
| Hublänge | 26 mm | 26 mm | 20 mm |
| Neigungseinstellung | 45° (links / rechts) | 45° (links / rechts) | 45° (links / rechts) |
| Max. Schnittleistung in Holz / Stahl / NE-Metall | 130 / 12 / 30 mm | 130 / 12 / 30 mm | 85 / 10 / 20 mm |
| Gewicht | 2,8 kg | 2,8 kg | 2,0 kg |
| Leistungsmerkmale | <ul style="list-style-type: none"> Hochleistungsmotor mit Vollwellenelektronik und Antivibrationssystem Werkzeugloses Sägeblatt-Schnellwechselsystem Blasvorrichtung | <ul style="list-style-type: none"> Hochleistungsmotor mit Vollwellenelektronik und Antivibrationssystem Werkzeugloses Sägeblatt-Schnellwechselsystem Blasvorrichtung | <ul style="list-style-type: none"> Werkzeugloses Sägeblatt-Schnellwechselsystem Blasvorrichtung Sägeschuh mit zusätzlichem Werkstückschutz |
| Serienmäßiger Lieferumfang | Sägeblatt, T STAK™ Box II | Sägeblatt, T STAK™ Box II | Sägeblatt, Koffer |
| | | | |
| UVP | 239,00 € zzgl. MwSt. 284,41 € inkl. MwSt. | 239,00 € zzgl. MwSt. 284,41 € inkl. MwSt. | 169,00 € zzgl. MwSt. 201,11 € inkl. MwSt. |



Randnahes Schneiden bis zum Anschlag des Sägeschuhs mit dem HCS-Sägeblatt DT2074.

| | | | |
|----------------|---|---|---|
| Emissionswerte | $L_{pa} / L_{wa} = 87,0 / 98,0$ dB(A) $K = 2,8$ dB(A) Vibration = Sägen von Holz 7,5 m/s ² , Sägen von Metall 7,0 m/s ² $K =$ Sägen von Holz 1,5 m/s ² , Sägen von Metall 1,8 m/s ² | $L_{pa} / L_{wa} = 86,0 / 97,0$ dB(A) $K = 2,8$ dB(A) Vibration = Sägen von Holz 6,0 m/s ² , Sägen von Metall 5,0 m/s ² $K =$ Sägen von Holz 2,0 m/s ² , Sägen von Metall 1,5 m/s ² | $L_{pa} / L_{wa} = 87,0 / 96,0$ dB(A) $K = 6,0$ dB(A) Vibration = Sägen von Holz 7,4 m/s ² , Sägen von Metall 7,8 m/s ² $K =$ Sägen von Holz 1,6 m/s ² , Sägen von Metall 1,6 m/s ² |
|----------------|---|---|---|

ZUBEHÖRTIPP FÜR STICHSÄGEN

| Artikel-Nummer | Beschreibung | EURO zzgl. MwSt. | EURO inkl. MwSt. |
|----------------|--|------------------|------------------|
| DT2074 | HCS-Sägeblatt für randbündige Schnitte | 7,20 | 8,57 |



LEISTUNGSMERKMALE

- Saubere, extra gerade und winkelgenaue Schnitte in Holz, Span-, Tischler- und Faserplatten für randbündige Schnitte
- Japan-Zahn-Form für extra scharfe und saubere Schnitte ohne Aufriss
- Gesamtlänge 112 mm, Schnitttiefe 65 mm

HEISLUFTPISTOLEN

2.000 WATT HEISLUFTPISTOLE

D26414



| TECHNISCHE DATEN | |
|---------------------------|-------------|
| Aufnahmeleistung | 2.000 Watt |
| Betriebstemperatur | 50 – 600 °C |
| Luftdurchsatz | 650 l/min. |
| Gewicht | 0,7 kg |

| D26414 |
|-------------------------------|
| 99,00 € zzgl. MwSt. |
| 117,81 € inkl. MwSt. |



| EMISSIONSWERTE |
|---|
| $L_{PA} / L_{WA} = 68,0 / 79,0 \text{ dB(A)} \bullet K = 3,0 \text{ dB(A)}$ |
| Vibration = 0,86 m/s ² |
| K = 1,5 m/s ² |

LEISTUNGSMERKMALE

- Leistungsstarke Heißluftpistole für professionelle Anwendungen
- Stufenlos einstellbare Temperatur sowie zwei Gebläsestufen
- Digitale Temperaturanzeige und Speicherung der letzten Temperatureinstellung

SERIENMÄSSIGER LIEFERUMFANG

Konusdüse, Flachdüse, Lackschaber

1.800 WATT HEISLUFTPISTOLE

D26411



| TECHNISCHE DATEN | |
|---------------------------|-------------------|
| Aufnahmeleistung | 1.800 Watt |
| Betriebstemperatur | 50 – 400 / 600 °C |
| Luftdurchsatz | 250 / 450 l/min. |
| Gewicht | 0,8 kg |

| D26411 |
|-------------------------------|
| 69,00 € zzgl. MwSt. |
| 82,11 € inkl. MwSt. |



| EMISSIONSWERTE |
|---|
| $L_{PA} / L_{WA} = 68,0 / 79,0 \text{ dB(A)} \bullet K = 3,0 \text{ dB(A)}$ |
| Vibration = 0,9 m/s ² |
| K = 1,5 m/s ² |

LEISTUNGSMERKMALE

- Überlastschutz für lange Lebensdauer
- Stufenlos einstellbare Temperatur sowie zwei Gebläsestufen
- Abnehmbarer Wärmeschutz
- Durch sichere und standfeste Stellfläche auch im Stationärbetrieb einsetzbar

SERIENMÄSSIGER LIEFERUMFANG

Flächendüse, Reduzierdüse

EXZENTERSCHLEIFER

150 mm EXZENTERSCHLEIFER

D26410



| TECHNISCHE DATEN | |
|-------------------------|----------------------------------|
| Aufnahmeleistung | 400 Watt |
| Motordrehzahl | 4.000 – 10.000 min ⁻¹ |
| Schwingzahl | 8.000 – 20.000 min ⁻¹ |
| Schwingkreis-Ø | 3 / 6 mm |
| Schleifpapier-Ø | 150 mm |
| Gewicht | 2,7 kg |

| D26410 |
|--------------------------------|
| 289,00 € zzgl. MwSt. |
| 343,91 € inkl. MwSt. |



| EMISSIONSWERTE |
|---|
| $L_{PA} / L_{WA} = 83,0 / 92,0 \text{ dB(A)} \bullet K = 3,0 \text{ dB(A)}$ |
| Vibration = 4,6 m/s ² |
| K = 4,5 m/s ² |

LEISTUNGSMERKMALE

- Elektronische Schwingzahlregulierung
- Klettfix-System
- Wahlweise zwei einstellbare Schwingkreisdurchmesser

SERIENMÄSSIGER LIEFERUMFANG

Staubfangsack, Staubfangtüte mit Halterung und Schleifpapier

125 mm EXZENTERSCHLEIFER

DWE6423



NEU



| TECHNISCHE DATEN | |
|-------------------------|----------------------------------|
| Aufnahmeleistung | 280 Watt |
| Motordrehzahl | 8.000 – 12.000 min ⁻¹ |
| Schwingkreis-Ø | 2,6 mm |
| Schleifpapier-Ø | 125 mm |
| Gewicht | 1,3 kg |

| DWE6423 |
|--------------------------------|
| 159,00 € zzgl. MwSt. |
| 189,21 € inkl. MwSt. |

| EMISSIONSWERTE |
|---|
| $L_{PA} / L_{WA} = 80,0 / 91,0 \text{ dB(A)} \bullet K = 3,0 \text{ dB(A)}$ |
| Vibration = Holzschnitt < 2,5 m/s ² |
| K = 1,5 m/s ² |



LEISTUNGSMERKMALE

- Leistungsstarker 280 Watt-Motor
- Perform & Protect: Verbesserte Antriebsbalance für maximale Vibrationsdämpfung und längere Lebensdauer
- Perform & Protect: Effektive, AirLock-kompatible Staubabsaugung
- Elektronischer Sanftanlauf und Drehzahl-Konstanthaltung für materialgerechtes Arbeiten und ein optimales Schleifergebnis
- Lange Lebensdauer durch speziellen Staubschutz für Schalter und Getriebelager
- Ergonomisches, leichtes Design mit geringer Aufbauhöhe für ein ermüdungsarmes dauerhaftes Arbeiten und perfektes Handling
- Verbesserte Motorbremse für einen schnellen Stillstand des Schleiftellers
- Schneller Schleifblattwechsel durch Klettfix-System

SERIENMÄSSIGER LIEFERUMFANG

Staubfangsack

ZUBEHÖR FÜR EXZENTERSCHLEIFER

| Artikel-Nummer | Beschreibung | EURO zzgl. MwSt. | EURO inkl. MwSt. |
|----------------|--|---------------------|---------------------|
| DE2642 | Staubfangtüten (5 Stk.) für D26410 | 6,50 | 7,74 |
| DE2643 | 150 mm Schleifteller (mittelhart) für D26410 | 18,20 | 21,66 |
| DE2639 | 150 mm Schleifteller (6/8-Loch) für D26410 | 28,60 | 34,03 |

VIBRATIONSSCHLEIFER



| Artikelnummer | D26420 | D26421 | D26422 | D26423 | DWE6411 |
|------------------------------------|---|--|---|--|---|
| | | | | | NEU |
| Spezifikation | 112 x 236 mm Vibrationsschleifer | 112 x 236 mm Vibrationsschleifer | 92 x 190 mm Vibrationsschleifer | 92 x 190 mm Vibrationsschleifer | 108 x 115 mm Vibrationsschleifer |
| Aufnahmeleistung | 350 Watt | 350 Watt | 350 Watt | 350 Watt | 230 Watt |
| Motordrehzahl (min ⁻¹) | 6.000 – 11.000 min ⁻¹ | 11.000 min ⁻¹ | 6.000 – 11.000 min ⁻¹ | 11.000 min ⁻¹ | 14.000 min ⁻¹ |
| Schwingzahl (min ⁻¹) | 12.000 – 22.000 min ⁻¹ | 22.000 min ⁻¹ | 12.000 – 22.000 min ⁻¹ | 22.000 min ⁻¹ | 28.000 min ⁻¹ |
| Schwingkreis-Ø | 2,5 mm | 2,5 mm | 2,5 mm | 2,5 mm | 1,6 mm |
| Schleifplattengröße | 112 x 236 mm (Papiermaße: 113 x 280 mm) | 112 x 236 mm (Papiermaße: 113 x 280 mm) | 92 x 190 mm (Papiermaße: 93 x 230 mm) | 92 x 190 mm (Papiermaße: 93 x 230 mm) | 108 x 115 mm (Papiermaße: 140 x 115 mm) |
| Gewicht | 2,8 kg | 2,7 kg | 2,6 kg | 2,5 kg | 1,3 kg |
| Leistungsmerkmale | <ul style="list-style-type: none"> Schleifplatte mit Klettfix-Aufnahme sowie Klemmmechanismus Mit elektronischer Schwingzahlregulierung | <ul style="list-style-type: none"> Schleifplatte mit Klettfix-Aufnahme sowie Klemmmechanismus | <ul style="list-style-type: none"> Schleifplatte mit Klettfix-Aufnahme sowie Klemmmechanismus Mit elektronischer Schwingzahlregulierung | <ul style="list-style-type: none"> Schleifplatte mit Klettfix-Aufnahme sowie Klemmmechanismus | <ul style="list-style-type: none"> Perform & Protect: Effektive, AirLock-kompatible Staubabsaugung Schleifplatte mit Klettfix-Aufnahme sowie Klemmmechanismus |
| Serienmäßiger Lieferumfang | 2 Schleifplatten (für Klettfix- und Standardpapier), Staubfangsack, Staubfangtüte mit Halterung und Schleifpapier | 2 Schleifplatten (für Klettfix- und Standardpapier), Staubfangsack, Staubfangtüte mit Halterung und Schleifpapier | 2 Schleifplatten (für Klettfix- und Standardpapier), Staubfangsack, Staubfangtüte mit Halterung und Schleifpapier | 2 Schleifplatten (für Klettfix- und Standardpapier), Staubfangsack, Staubfangtüte mit Halterung und Schleifpapier | Staubfangsack |
| | | | | | |
| UVP | 319,00 € zzgl. MwSt. 379,61 € inkl. MwSt. | 299,00 € zzgl. MwSt. 355,81 € inkl. MwSt. | 319,00 € zzgl. MwSt. 379,61 € inkl. MwSt. | 299,00 € zzgl. MwSt. 355,81 € inkl. MwSt. | 129,00 € zzgl. MwSt. 153,51 € inkl. MwSt. |
| Emissionswerte | L _{PA} / L _{WA} = 73,5 / 84,5 dB(A) K = 3,0 dB(A) Vibration = 6,0 m/s ² K = 2,5 m/s ² | L _{PA} / L _{WA} = 73,5 / 84,5 dB(A) K = 3,0 dB(A) Vibration = 6,0 m/s ² K = 2,5 m/s ² | L _{PA} / L _{WA} = 77,0 / 88,0 dB(A) K = 3,0 dB(A) Vibration = 5,1 m/s ² K ≤ 2,5 m/s ² | L _{PA} / L _{WA} = 77,0 / 88,0 dB(A) K = 3,0 dB(A) Vibration = 5,1 m/s ² K ≤ 2,5 m/s ² | L _{PA} / L _{WA} = 82,0 / 93,0 dB(A) K = 3,0 dB(A) Vibration = 4,0 m/s ² K = 1,5 m/s ² |

BANDSCHLEIFER

75 mm BANDSCHLEIFER

DWP352VS



TECHNISCHE DATEN

| | |
|----------------------------|------------------|
| Aufnahmeleistung | 1.010 Watt |
| Bandgeschwindigkeit | 270 – 440 m/min. |
| Bandmaß | 75 x 533 mm |
| Schleiffläche | 75 x 140 mm |
| Gewicht | 5,0 kg |

DWP352VS

299,00 €

zzgl. MwSt.
355,81 € inkl. MwSt.

EMISSIONSWERTE

$L_{PA} / L_{WA} = 92,0 / 103,0$ dB(A) • $K = 3,0$ dB(A)
Vibration = $2,7$ m/s² • $K = 1,5$ m/s²



LEISTUNGSMERKMALE

- Durchzugsstarker 1.010 Watt-Motor
- Regelbare Geschwindigkeit für materialgerechtes Arbeiten
- Effektive Staubabsaugung, AirLock-kompatibel
- Ergonomische Handgriffe für ein ermüdungsfreies Arbeiten
- Schleifband-Wechsel und -Einstellung werkzeuglos

SERIENMÄSSIGER LIEFERUMFANG

Staubfangsack, 75 mm-Schleifband (P80), AirLock-Adapter

64 mm BANDSCHLEIFER

D26480



TECHNISCHE DATEN

| | |
|----------------------------|-------------|
| Aufnahmeleistung | 500 Watt |
| Bandgeschwindigkeit | 365 m/min. |
| Bandmaß | 64 x 356 mm |
| Schleiffläche | 64 x 80 mm |
| Gewicht | 2,4 kg |

D26480

205,00 €

zzgl. MwSt.
243,95 € inkl. MwSt.

EMISSIONSWERTE

$L_{PA} / L_{WA} = 84,0 / 91,0$ dB(A) • $K = 4,9$ dB(A)
Vibration = Schleifen von Metall $3,3$ m/s²
 $K = 1,5$ m/s²



LEISTUNGSMERKMALE

- Ergonomischer Softhandgriff ideal für den Einsatz mit einer Hand
- Rechtsbündiger Aufbau von Gehäuse und Schleifband
- Integrierte Anschlüsse für 25 und 35 mm Absaugadapter

SERIENMÄSSIGER LIEFERUMFANG

Schleifbändersatz und Zusatzhandgriff

OSZILLIERENDES MULTITOOL

OSZILLIERENDES MULTITOOL-SET

DWE315KT



TECHNISCHE DATEN

| | |
|---------------------------|------------------------------|
| Aufnahmeleistung | 300 Watt |
| Oszillation | 0 – 22.000 min ⁻¹ |
| Oszillationswinkel | 1,6° (re + li) |
| Gewicht | 1,5 kg |



EMISSIONSWERTE

| |
|---|
| $L_{PA} / L_{WA} = 86,0 / 97,0 \text{ dB(A)} \bullet K = 3,0 \text{ dB(A)}$ |
| Vibration = 16,1 m/s ² |
| K = 1,5 m/s ² |

DWE315KT

229,00 €

zzgl. MwSt.

272,51 € inkl. MwSt.

LEISTUNGSMERKMALE

- Kraftvoller 300 Watt-Motor
- Stufenlos regulierbare Geschwindigkeit
- Werkzeugloser Zubehörwechsel
- Feststellbarer Gasbeschalter
- Befestigungspunkte für Absaugung und Tiefenanschlag
- Perfekte Gehäuse-/Griffergonomie
- Helle LED-Leuchte
- Adapter für Mitbewerber-Zubehör

SERIENMÄSSIGER LIEFERUMFANG

- T STAK™ Box II
- Schleifplatte
- je 8 Schleifblätter K60 und K120
- 9 Schleifblätter K240
- Sägeblatt für Holz mit Nägeln
- fester Spachtel
- Segmentsägeblatt
- Hartmetallsegmentsägeblatt
- Detailsägeblatt
- Tauchsägeblatt
- Zubehöradapter
- Staubabsaugung
- Innensechskantschlüssel
- Tiefenanschlag

OSZILLIERENDES MULTITOOL

DWE315



TECHNISCHE DATEN

| | |
|---------------------------|------------------------------|
| Aufnahmeleistung | 300 Watt |
| Oszillation | 0 – 22.000 min ⁻¹ |
| Oszillationswinkel | 1,6° (re + li) |
| Gewicht | 1,5 kg |



EMISSIONSWERTE

| |
|---|
| $L_{PA} / L_{WA} = 86,0 / 97,0 \text{ dB(A)} \bullet K = 3,0 \text{ dB(A)}$ |
| Vibration = 16,1 m/s ² |
| K = 1,5 m/s ² |

DWE315

149,00 €

zzgl. MwSt.

177,31 € inkl. MwSt.

LEISTUNGSMERKMALE

- Kraftvoller 300 Watt-Motor
- Stufenlos regulierbare Geschwindigkeit
- Werkzeugloser Zubehörwechsel
- Feststellbarer Gasbeschalter
- Befestigungspunkte für Absaugung und Tiefenanschlag
- Perfekte Gehäuse-/Griffergonomie
- Helle LED-Leuchte
- Adapter für Mitbewerber-Zubehör

SERIENMÄSSIGER LIEFERUMFANG

- Schleifplatte
- je 8 Schleifblätter K60 und K120
- 9 Schleifblätter K240
- Sägeblatt für Holz mit Nägeln
- fester Spachtel
- Zubehöradapter
- Innensechskantschlüssel

ZUBEHÖR FÜR MULTITOOL

ZUBEHÖR

| | Artikel-Nummer | Beschreibung | EURO zzgl. MwSt. | EURO inkl. MwSt. | |
|-------------------------------|----------------|--|------------------|------------------|-------|
| SCHLEIFEN | DT20700 | Schleifplatte mit Absaugung 93 x 93 mm | 8,10 | 9,64 | |
| | DT3090 | Klettfix Dreieck-Schleifpapier, 93 x 93 mm, gelocht, Körnung 40, Inhalt: 10 Stück | 4,40 | 5,23 | |
| | DT3091 | Klettfix Dreieck-Schleifpapier, 93 x 93 mm, gelocht, Körnung 60, Inhalt: 10 Stück | 4,10 | 4,88 | |
| | DT3092 | Klettfix Dreieck-Schleifpapier, 93 x 93 mm, gelocht, Körnung 80, Inhalt: 10 Stück | 4,10 | 4,88 | |
| | DT3093 | Klettfix Dreieck-Schleifpapier, 93 x 93 mm, gelocht, Körnung 120, Inhalt: 10 Stück | 3,90 | 4,64 | |
| | DT3094 | Klettfix Dreieck-Schleifpapier, 93 x 93 mm, gelocht, Körnung 180, Inhalt: 10 Stück | 3,90 | 4,64 | |
| | DT3095 | Klettfix Dreieck-Schleifpapier, 93 x 93 mm, gelocht, Körnung 240, Inhalt: 10 Stück | 3,90 | 4,64 | |
| | DTM3092 | EXTREME DEWALT Dreieck-Schleifgitter, 93 x 93 mm, Körnung 80, Inhalt: 5 Stück | 5,40 | 6,43 | |
| | DTM3093 | EXTREME DEWALT Dreieck-Schleifgitter, 93 x 93 mm, Körnung 120, Inhalt: 5 Stück | 5,40 | 6,43 | |
| | DTM3095 | EXTREME DEWALT Dreieck-Schleifgitter, 93 x 93 mm, Körnung 240, Inhalt: 5 Stück | 5,40 | 6,43 | |
| SÄGEN | DT20701 | Bi-Metall Sägeblatt 43 x 30 mm, für den Einsatz in Hartholz, Weichholz und Holz mit Nägeln, sowie für Kunststoffe und Gipskarton | 13,90 | 16,54 | |
| | DT20702 | Titan Sägeblatt 55 x 44 mm, für den Einsatz in Hartholz, Weichholz und Holz mit Nägeln, sowie für Kunststoffe und Gipskarton | 19,90 | 23,68 | |
| | DT20703 | Sägeblatt 67 x 30 mm, speziell für den Einsatz in Hartholz. Auch geeignet für Kunststoffe und Gipskarton | 13,90 | 16,54 | |
| | DT20704 | Sägeblatt 43 x 30 mm, für schnelle Schnitte in Hart- und Weichholz. Auch geeignet für Kunststoffe und Gipskarton | 12,10 | 14,40 | |
| | DT20705 | Sägeblatt 43 x 65 mm, für schnelle Schnitte in Hart- und Weichholz. Auch geeignet für Kunststoffe und Gipskarton | 15,90 | 18,92 | |
| | DT20706 | Detail-Sägeblatt 43 x 10 mm, Speziell für Ausschnitte und Aussparungen in Hart- und Weichholz sowie Kunststoff und Gipskarton | 7,90 | 9,40 | |
| | DT20707 | Titan Sägeblatt 43 x 30 mm. Äußerst robust und besonders lange Lebensdauer. Für den Einsatz in Metall | 18,90 | 22,49 | |
| | DT20708 | Segmentsägeblatt 100 mm / Schnitttiefe 30 mm. Speziell für den Einsatz in Hartholz, Weichholz und Holz mit Nägeln, auch geeignet für Kunststoffe und Gipskarton | 22,50 | 26,78 | |
| | DT20709 | Titan Segmentsägeblatt 100 mm / Schnitttiefe 30 mm. Äußerst robust und lange Lebensdauer speziell für den Einsatz in Hartholz, Weichholz und Holz mit Nägeln. Auch geeignet für Kunststoffe und Gipskarton | 23,90 | 28,44 | |
| | DT20710 | Segmentsägeblatt 100 mm, gekröpft / Schnitttiefe 23 mm. Speziell für den Einsatz in Hartholz, Weichholz und Holz mit Nägeln. Auch geeignet für Kunststoffe und Gipskarton | 23,90 | 28,44 | |
| | DT20711 | Titan Segmentsägeblatt 100 mm, gekröpft / Schnitttiefe 23 mm. Äußerst robust und lange Lebensdauer speziell für den Einsatz in Hartholz, Weichholz und Holz mit Nägeln. Auch geeignet für Kunststoffe und Gipskarton | 24,90 | 29,63 | |
| | DT20740 | Japansägeblatt 32 mm, HCS-Schnittflächen, für den Einsatz in Hartholz | NEU | 14,90 | 17,73 |
| | DT20741 | Japansägeblatt 64 mm, HCS-Schnittflächen, für den Einsatz in Hartholz | NEU | 16,90 | 20,11 |
| SCHNEIDEN U. SPACHTELN | DT20712 | Multi-Material Schneidmesser 100 mm. Zum Schneiden von Dachschindeln, Kunststoff, Schaumstoff, Gummi, Karton, Leder, Teppichboden etc. geeignet | 8,20 | 9,76 | |
| | DT20714 | Fester Spachtel 52 mm, zum Entfernen von z.B. Klebstoffresten, Teppichboden etc. | 8,10 | 9,64 | |
| | DT20716 | Flexibler Spachtel 35 mm, zum Entfernen von z.B. Silikonfugen oder weichen Teppichkleberresten, Farbresten | 8,10 | 9,64 | |
| FLIESEN- UND FUGENBEARBEITUNG | DT20717 | Hartmetall Segmentsägeblatt 95 mm / 3 mm Schnittbreite. Zum Ausfräsen feiner Fliesenfugen und Schlitze in Putz oder ähnlichen Materialien | 26,90 | 32,01 | |
| | DT20718 | Hartmetall Segmentsägeblatt 95 mm / 5 mm Schnittbreite. Zum Ausfräsen grober Fliesenfugen und Schlitze in Putz oder ähnlichen Materialien | 29,90 | 35,58 | |
| | DT20719 | Hartmetall-Raspel. Zum groben Schleifen Fliesenkleber, Beton, und Holz. | 21,50 | 25,59 | |
| | DT20739 | Diamantsägeblatt 75 x 60 mm, Schnittbreite 2,4 mm. Zum Ausfräsen von Fliesenfugen und Schlitzen in Putz oder ähnlichen Materialien, extra lange Standzeit | 54,90 | 65,33 | |
| SETS | DT20713 | 3-tlg. Set bestehend aus den Artikeln: DT20701, DT20704, DT20706 | 26,00 | 30,94 | |
| | DT20715 | 5-tlg. Set bestehend aus den Artikeln: 2 x DT20701, 1 x DT20704, 1 x DT20711, 1 x DT20714 | 59,00 | 70,21 | |
| | DT20731 | 8-tlg. Set bestehend aus den Artikeln: DT20700, DT20701, DT20704, DT20705, DT20710 und 3 x Schleifpapier | 59,00 | 70,21 | |
| | DT20723 | 5er Pack Sägeblatt 43 x 30 mm (DT20701) | 55,60 | 66,16 | |
| | DT20724 | 5er Pack Sägeblatt 67 x 30 mm (DT20703) | 55,60 | 66,16 | |
| | DT20725 | 5er Pack Sägeblatt 43 x 30 mm (DT20704) | 48,40 | 57,60 | |
| | DT20726 | 5er Pack Detail-Sägeblatt 43 x 10 mm (DT20706) | 31,60 | 37,60 | |
| | DT20727 | 5er Pack Titan Metall-Sägeblatt 43 x 30 mm (DT20707) | 75,60 | 89,96 | |



OBERFRÄSEN



| Artikelnummer | DW626 | DW625E | DW624 | DW622KT |
|----------------------------|---|---|---|---|
| Spezifikation | 2.300 Watt Oberfräse | 2.000 Watt Oberfräse | 1.600 Watt Oberfräse | 1.400 Watt Oberfräse |
| Aufnahmeleistung | 2.300 Watt | 2.000 Watt | 1.600 Watt | 1.400 Watt |
| Leerlaufdrehzahl | 8.000 – 21.000 min ⁻¹ | 8.000 – 20.000 min ⁻¹ | 20.000 min ⁻¹ | 8.000 – 24.000 min ⁻¹ |
| Fräskorbhub | 70 mm | 62 mm | 62 mm | 55 mm |
| Werkzeugaufnahme | 8 – 12 mm | 6 – 12,7 mm | 6 – 12,7 mm | 6 – 12 mm |
| Max. Fräsdurchmesser | 50 mm | 50 mm | 50 mm | 36 mm |
| Gewicht | 6,8 kg | 5,2 kg | 5,2 kg | 3,1 kg |
| Leistungsmerkmale | <ul style="list-style-type: none"> Hochleistungs-Oberfräse für schwere Fräsarbeiten Frästiefeneinstellung mit Feinjustierung und Skalenlupe Vollwellenelektronik und Drehzahlkonstanthaltung | <ul style="list-style-type: none"> Hochleistungs-Oberfräse für schwere Fräsarbeiten Frästiefeneinstellung mit Feinjustierung und Skalenlupe Vollwellenelektronik und Drehzahlkonstanthaltung | <ul style="list-style-type: none"> Hochleistungs-Oberfräse für schwere Fräsarbeiten Frästiefeneinstellung mit Feinjustierung und Skalenlupe | <ul style="list-style-type: none"> Vollwellenelektronik mit Drehzahlkonstanthaltung Sanftanlauf verhindert das Verrutschen der Maschine beim Start Leistungsstarkes Absaugsystem mit innovativer Absaugung direkt durch die Fräskorbsäule Frästiefeneinstellung mit Feinjustierung mit 0,1 mm-Teilung Spindelarretierung für einfachen und schnellen Fräserwechsel |
| Serienmäßiger Lieferumfang | Parallelanschlag, 30 mm-Führungshülse, Absaugadapter sowie 8 mm- und 12 mm-Spannzange, Koffer | Parallelanschlag, 30 mm-Führungshülse, Absaugadapter und 12 mm-Spannzange | Parallelanschlag, 30 mm-Führungshülse, Absaugadapter und 12 mm-Spannzange | Parallelanschlag mit Feineinstellung, 24 mm-Führungshülse, Absaugadapter, 2 Spannzangen (8 und 12 mm), T STAK™ Box VI |
| UVP | 659,00 € zzgl. MwSt. 784,21 € inkl. MwSt. | 629,00 € zzgl. MwSt. 748,51 € inkl. MwSt. | 529,00 € zzgl. MwSt. 629,51 € inkl. MwSt. | 429,00 € zzgl. MwSt. 510,51 € inkl. MwSt. |

| | | | | |
|----------------------------|--|--|--|--|
| Artikelnummer | | DW625EKT | | |
| Serienmäßiger Lieferumfang | | mit T STAK™ Box VI | | |
| UVP | | 639,00 € zzgl. MwSt. 760,41 € inkl. MwSt. | | |

| | | | | |
|----------------|---|---|---|--|
| Emissionswerte | $L_{PA} / L_{WA} = 91,0 / 100,0$ dB(A) $K = 3,6$ dB(A) Vibration = Bearbeiten von Holz (MDF) 4,4 m/s ² $K = 1,5$ m/s ² | $L_{PA} / L_{WA} = 92,0 / 100,0$ dB(A) $K = 3,4$ dB(A) Vibration = Bearbeiten von Holz (MDF) 3,1 m/s ² $K = 1,5$ m/s ² | $L_{PA} / L_{WA} = 96,0 / 103,0$ dB(A) $K = 2,9$ dB(A) Vibration = Bearbeiten von Holz (MDF) 4,6 m/s ² $K = 2,6$ m/s ² | $L_{PA} / L_{WA} = 86,0 / 95,0$ dB(A) $K = 3,0$ dB(A) Vibration = Bearbeiten von Holz (MDF) 3,3 m/s ² $K = 1,5$ m/s ² |
|----------------|---|---|---|--|

OBERFRÄSEN



| Artikelnummer | DW621 | DW615 | D26203 | D26204K |
|----------------------------|--|---|---|--|
| Spezifikation | 1.100 Watt Oberfräse | 900 Watt Oberfräse | 900 Watt Oberfräse | 900 Watt Fräskombination |
| Aufnahmeleistung | 1.100 Watt | 900 Watt | 900 Watt | 900 Watt |
| Leerlaufdrehzahl | 8.000 – 24.000 min ⁻¹ | 8.000 – 24.000 min ⁻¹ | 16.000 – 27.000 min ⁻¹ | 16.000 – 27.000 min ⁻¹ |
| Fräskorbhub | 55 mm | 35 mm | 55 mm | 55 mm |
| Werkzeugaufnahme | 6 – 8 mm | 6 – 8 mm | 6 – 8 mm | 6 – 8 mm |
| Max. Fräsdurchmesser | 36 mm | 30 mm | 30 mm | 30 mm |
| Gewicht | 3,1 kg | 2,9 kg | 2,9 kg | 2,9 kg |
| Leistungsmerkmale | <ul style="list-style-type: none"> • Vollwellenelektronik mit Drehzahlkonstanthaltung • Sanftanlauf verhindert das Verrutschen der Maschine beim Start • Leistungsstarkes Absaugsystem mit innovativer Absaugvorrichtung durch die Fräskorbsäule • Frästiefeneinstellung mit Feinjustierung mit 0,1 mm-Teilung • Spindelarretierung für einfachen und schnellen Fräserwechsel | <ul style="list-style-type: none"> • Kompakte Bauweise sowie freie Sicht auf den Fräser in allen Arbeitspositionen • Vollwellenelektronik mit Drehzahlkonstanthaltung | <ul style="list-style-type: none"> • Leistungsstarker Motor mit Vollwellenelektronik und Drehzahlkonstanthaltung • Sanftanlauf • 5-stufige-Frästiefenvorwahl sowie exakte Frästiefen-Feinjustierung • Absaugvorrichtung mit Adapter • Spindelarretierung | <ul style="list-style-type: none"> • Kombifräse, bestehend aus Oberfräse D26203 (= Fräsmotor mit Tauch-einheit) und Umbausatz bzw. Kopiereinheit zum Einsatz des Fräsmotors als Kantenfräse |
| Serienmäßiger Lieferumfang | Parallelanschlag mit Feineinstellung, 24 mm-Führungshülse, Absaugadapter und 8 mm-Spannzange | Parallelanschlag, 2 Führungsstangen, 17 mm-Führungshülse, Absaug-Set und 8 mm-Spannzange | | Koffer |
| | | | | |
| UVP | 345,00 € zzgl. MwSt. 410,55 € inkl. MwSt. | 289,00 € zzgl. MwSt. 343,91 € inkl. MwSt. | 315,00 € zzgl. MwSt. 374,85 € inkl. MwSt. | 359,00 € zzgl. MwSt. 427,21 € inkl. MwSt. |

| Artikelnummer | DW621KT | | | |
|----------------------------|--|--|--|--|
| Serienmäßiger Lieferumfang | mit T STAK™ Box VI | | | |
| UVP | 365,00 € zzgl. MwSt. 434,35 € inkl. MwSt. | | | |

| | | | | |
|----------------|--|--|--|--|
| Emissionswerte | $L_{PA} / L_{WA} = 86,0 / 95,0$ dB(A) $K = 3,0$ dB(A) Vibration = Bearbeiten von Holz (MDF) 3,3 m/s ² $K = 1,5$ m/s ² | $L_{PA} / L_{WA} = 83,0 / 92,0$ dB(A) $K = 3,2$ dB(A) Vibration = Bearbeiten von Holz (MDF) 7,8 m/s ² $K = 1,7$ m/s ² | $L_{PA} / L_{WA} = 77,0 / 88,0$ dB(A) $K = 3,0$ dB(A) Vibration = Bearbeiten von Holz (MDF) 7,0 m/s ² $K = 2,7$ m/s ² | $L_{PA} / L_{WA} = 77,0 / 88,0$ dB(A) $K = 3,0$ dB(A) Vibration = Bearbeiten von Holz (MDF) 7,0 m/s ² $K = 2,7$ m/s ² |
|----------------|--|--|--|--|

ZUBEHÖR

ZUBEHÖR FÜR OBERFRÄSEN UND KANTENFRÄSEN

| Artikel-Nummer | Beschreibung | EURO zzgl. MwSt. | EURO inkl. MwSt. | DW614 | DW615 | D26203 / D26204K | DW621 / DW621K | DW622K | DW624 | DW625E | DW626 | DW629 |
|----------------|---|------------------|------------------|-------|-------|------------------|----------------|--------|-------|--------|-------|-------|
| | | | | | | | | | | | | |
| DE6272 | Spannzange 6 mm | 33,00 | 39,27 | | | | | | • | • | | • |
| DE6274 | Spannzange 8 mm | 33,00 | 39,27 | | | | | | • | • | | • |
| DE6276 | Spannzange 10 mm | 33,00 | 39,27 | | | | | | • | • | | • |
| DE6277 | Spannzange 12 mm | 33,00 | 39,27 | | | | | | • | • | | • |
| DE6278 | Spannzange 12,7 mm (1/2") | 35,00 | 41,65 | | | | | | • | • | | • |
| DE6261 | Spannzange 6,35 mm (1/4") | 33,00 | 39,27 | | | | | • | | | • | |
| DE6260 | Spannzange 8 mm | 33,00 | 39,27 | | | | | • | | | • | |
| DE6259 | Spannzange 10 mm | 33,00 | 39,27 | | | | | • | | | • | |
| DE6258 | Spannzange 12 mm | 33,00 | 39,27 | | | | | • | | | • | |
| DE6301 | Führungshülsenhafter Typ 2 | 26,50 | 31,54 | | | | | | • | • | | • |
| DE6310 | 10 mm-Führungshülse (höhenverstellbar) | 14,50 | 17,26 | | | | | | • | • | | • |
| DE6327 | 27 mm-Führungshülse (höhenverstellbar) | 9,50 | 11,31 | | | | | | • | • | | • |
| DE6330 | 30 mm-Führungshülse (höhenverstellbar) | 9,30 | 11,07 | | | | | | • | • | | • |
| DE6340 | 40 mm-Führungshülse (höhenverstellbar) | 9,30 | 11,07 | | | | | | • | • | | • |
| DE6427 | 27 mm-Führungshülse | 9,30 | 11,07 | | | | | | • | • | | • |
| DE6430 | 30 mm-Führungshülse | 9,30 | 11,07 | | | | | | • | • | | • |
| DE6440 | 40 mm-Führungshülse | 9,30 | 11,07 | | | | | | • | • | | • |
| DE6917 | 17 mm-Führungshülse | 5,20 | 6,19 | | | | • | • | | | • | |
| DE6924 | 24 mm-Führungshülse | 5,20 | 6,19 | | | | • | • | | | • | |
| DE6927 | 27 mm-Führungshülse | 5,20 | 6,19 | | | | • | • | | | • | |
| DE6930 | 30 mm-Führungshülse | 5,20 | 6,19 | | | | • | • | | | • | |
| DE6940 | 40 mm-Führungshülse | 13,50 | 16,07 | | | | • | • | | | • | |
| DE6989 | 17 mm-Führungshülse | 7,30 | 8,69 | • | • | • | | | | | | • |
| DE6990 | 24 mm-Führungshülse | 7,30 | 8,69 | • | • | • | | | | | | • |
| DE6991 | 27 mm-Führungshülse | 7,30 | 8,69 | • | • | • | | | | | | • |
| DE6992 | 30 mm-Führungshülse | 7,35 | 8,75 | • | • | • | | | | | | • |
| DE6913 | Feinjustierbarer Parallelanschlag mit Absaugadapter | 37,50 | 44,63 | • | • | | • | | • | • | • | • |
| DE6283 | 12 mm Schaft – Gewintheadapter M12 | 8,30 | 9,88 | | | | | | | • | • | • |
| DE6956 | Frästiefen-Feineinstellung | 12,50 | 14,88 | • | • | | • | • | | | | |
| DE6966 | Frästiefen-Feineinstellung | 19,00 | 22,61 | | | | | | • | • | • | • |
| DE6905 | Stangenzirkel für Kreisarbeiten | 25,00 | 29,75 | • | • | | • | • | | | • | |
| DWS5021 | 1.000 mm-Führungsschiene | 61,00 | 72,59 | • | • | | • | • | • | • | • | • |
| DWS5022 | 1.500 mm-Führungsschiene | 77,00 | 91,63 | • | • | | • | • | • | • | • | • |
| DWS5023 | 2.600 mm-Führungsschiene | 179,00 | 213,01 | • | • | | • | • | • | • | • | • |
| DWS5025 | Tasche für 1.000 und 1.500 mm-Führungsschienen | 53,00 | 63,07 | • | • | | • | • | • | • | • | • |
| DWS5026 | 1 Paar Führungsschienen-Schnellspanner | 59,00 | 70,21 | • | • | | • | • | • | • | • | • |
| DWS5029 | 3 m Ersatz-Splitterschutz | 20,00 | 23,80 | • | • | | • | • | • | • | • | • |
| DWS5030 | 5 m Ersatz-Gleitbelag | 15,00 | 17,85 | • | • | | • | • | • | • | • | • |
| DWS5032 | 3 m Ersatz-Haftunterlage | 10,00 | 11,90 | • | • | | • | • | • | • | • | • |
| DWS5031 | Oberfräsen-Führungsanschlag | 42,50 | 50,58 | • | • | | • | • | • | • | • | • |
| DE6292 | Führungsschienen-Verbindungsstück | 29,50 | 35,11 | • | • | | • | • | • | • | • | • |

LAMELLENDÜBELFRÄSE

DW682K



| TECHNISCHE DATEN | |
|------------------------|--------------------------|
| Aufnahmeleistung | 600 Watt |
| Leerlaufdrehzahl | 10.000 min ⁻¹ |
| Max. Fräserdurchmesser | 100 mm |
| Max. Frästiefe | 20 mm |
| Gehrungseinstellung | 0 – 90° |
| Nutbreite | 4 mm |
| Gewicht | 3,0 kg |

DW682K

369,00 €
zzgl. MwSt.

439,11 € inkl. MwSt.



| EMISSIONSWERTE | |
|---|--|
| $L_{pa} / L_{wa} = 82,0 / 100,0$ dB(A) • K = 3,1 dB(A) | |
| Vibration = Bearbeiten von Holz (MDF) <2,5 m/s ² | |
| K = 1,5 m/s ² | |

SERIENMÄSSIGER LIEFERUMFANG

4 mm-HM-Nutfräser, Spänefangsack, Absaugadapter und Koffer

LEISTUNGSMERKMALE

- Höhenverstellbarer, von 0° bis 90° justierbarer Gehrungsanschlag für Materialstärken von 10 bis 70 mm
- Einstellbare Fixrasten für Lamellendübel Größe 0, 10, und 20
- Versenkbare Anti-Rutsch-Vorrichtung, achtfache Anrissmarkierung und Anschlag mit Sichtfenster

HOBEL

82 mm HOBEL

D26500K / D26500



| TECHNISCHE DATEN | |
|-------------------------|--------------------------|
| Aufnahmeleistung | 1.050 Watt |
| Leerlaufdrehzahl | 13.500 min ⁻¹ |
| Spantiefe | 4 mm |
| Hobelbreite | 82 mm |
| Falztiefe | 25 mm |
| Hobelsohlenlänge | 320 mm |
| Messerwellen-Ø | 64 mm |
| Gewicht | 4,0 kg |



| EMISSIONSWERTE | |
|---|--|
| $L_{PA} / L_{WA} = 90,0 / 99,0 \text{ dB(A)} \bullet K = 3,2 \text{ dB(A)}$ | |
| Vibration = Hobeln Weichholz mit max. Spantiefe 4,2 m/s ² | |
| K = 1,5 m/s ² | |

LEISTUNGSMERKMALE

- Hochleistungsmotor für beste Ergebnisse auch in Hartholz
- Spanauswurf rechts oder links einstellbar

SERIENMÄSSIGER LIEFERUMFANG

HM-Wendemesser, Parallelanschlag, Absaugadapter

| D26500K | D26500 |
|--|--------------------------------|
| Lieferung mit Koffer und Spänefangsack | Lieferung ohne Koffer |
| 269,00 € zzgl. MwSt. | 249,00 € zzgl. MwSt. |
| 320,11 € inkl. MwSt. | 296,31 € inkl. MwSt. |

82 mm HOBEL

DW680K / DW680



| TECHNISCHE DATEN | |
|-------------------------|--------------------------|
| Aufnahmeleistung | 600 Watt |
| Leerlaufdrehzahl | 15.000 min ⁻¹ |
| Spantiefe | 2,5 mm |
| Hobelbreite | 82 mm |
| Falztiefe | 12 mm |
| Hobelsohlenlänge | 285 mm |
| Messerwellen-Ø | 54 mm |
| Gewicht | 2,5 kg |



| EMISSIONSWERTE | |
|---|--|
| $L_{PA} / L_{WA} = 88,0 / 97,0 \text{ dB(A)} \bullet K = 3,0 \text{ dB(A)}$ | |
| Vibration = Hobeln Weichholz mit max. Spantiefe 3,2 m/s ² | |
| K = 1,5 m/s ² | |

LEISTUNGSMERKMALE

- Hochleistungsmotor für beste Ergebnisse auch in Hartholz
- Gummierter Zusatzhandgriff mit integriertem Spantiefeneinstellrad

SERIENMÄSSIGER LIEFERUMFANG

HM-Wendemesser, Parallelanschlag, Absaugadapter

| DW680K | DW680 |
|--------------------------------|--------------------------------|
| Lieferung mit Koffer | Lieferung ohne Koffer |
| 225,00 € zzgl. MwSt. | 205,00 € zzgl. MwSt. |
| 267,75 € inkl. MwSt. | 243,95 € inkl. MwSt. |

ZUBEHÖR FÜR HOBEL

| Artikel-Nummer | Beschreibung | EURO zzgl. MwSt. | EURO inkl. MwSt. |
|----------------|--|---------------------|---------------------|
| DE6784 | Spänesack für DW680 / DW680K | 27,00 | 32,13 |
| DE2650 | Spänefangsack für D26500 | 27,00 | 32,13 |
| DT3905 | 1 Paar HSS Hobel-Wendemesser für DW680 / DW680K / D26500 / D26500K | 8,40 | 10,00 |
| DT3906 | 1 Paar HM Hobel-Wendemesser für DW680 / DW680K / D26500 / D26500K | 12,70 | 15,11 |

HANDKREISSÄGEN



| Artikelnummer | D23700 | DWE575K | DWE576K | DWE560 | DWE550 |
|--|---|---|--|---|---|
| Spezifikation | 86 mm-Handkreissäge | 67 mm-Handkreissäge | 61 mm-Handkreissäge | 65 mm-Handkreissäge | 55 mm-Handkreissäge |
| Aufnahmeleistung | 1.750 Watt | 1.600 Watt | 1.600 Watt | 1.350 Watt | 1.200 Watt |
| Leerlaufdrehzahl | 4.700 min ⁻¹ | 5.200 min ⁻¹ | 5.200 min ⁻¹ | 5.500 min ⁻¹ | 5.500 min ⁻¹ |
| Neigungseinstellung | 45° | 57° | 57° | 48° | 48° |
| Max. Schnitttiefe bei 90° / 45° | 86 / 62 mm | 67 / 49 mm | 61 / 43 mm | 65 / 42 mm | 55 / 35 mm |
| Schnitttiefe mit Führungsschiene bei 90° / 45° | | | 57 / 39 mm | | |
| Sägeblatt | DT1156 235 x 30 mm, 24 Zahn-HM | DT10304 190 x 30 mm, 24 Zahn-HM | DT10304 190 x 30 mm, 24 Zahn-HM | DT10302 184 x 16 mm, 24 Zahn-HM | DT10300 165 x 20 mm, 24 Zahn-HM |
| Gewicht | 8,4 kg | 4,0 kg | 4,0 kg | 3,7 kg | 3,6 kg |
| Leistungsmerkmale | <ul style="list-style-type: none"> Durchzugsstarker Hochleistungsmotor Verwindungssteifer Sägeschuh | <ul style="list-style-type: none"> Durchzugsstarker Hochleistungsmotor Variable Winkeleinstellung bis zu 57° Integrierter und effizienter Anschluss für die Staubabsaugung Direkt kompatibel mit dem DEWALT AirLock System für einfache, schnelle und sichere Saugschlauch-Verbindung | <ul style="list-style-type: none"> Durchzugsstarker Hochleistungsmotor Variable Winkeleinstellung bis zu 57° Integrierter und effizienter Anschluss für die Staubabsaugung Spezieller Sägeschuh für den direkten Einsatz auf DEWALT Führungsschienen Direkt kompatibel mit dem DEWALT AirLock System für einfache, schnelle und sichere Saugschlauch-Verbindung | <ul style="list-style-type: none"> Kompakte Bauweise mit geringem Gewicht Durchzugsstarker Hochleistungsmotor Ausschnitt im Sägeschuh sowie der Schutzhaube ermöglicht eine optimale Sicht auf das Werkstück Gebälse reinigt die Schnittlinie von Spänen und Staub Integrierter und effizienter Anschluss für die Staubabsaugung Direkt kompatibel mit dem DEWALT AirLock System für einfache, schnelle und sichere Saugschlauch-Verbindung | <ul style="list-style-type: none"> Kompakte Bauweise mit geringem Gewicht Durchzugsstarker Hochleistungsmotor Ausschnitt im Sägeschuh sowie der Schutzhaube ermöglicht eine optimale Sicht auf das Werkstück Gebälse reinigt die Schnittlinie von Spänen und Staub Integrierter und effizienter Anschluss für die Staubabsaugung Direkt kompatibel mit dem DEWALT AirLock System für einfache, schnelle und sichere Saugschlauch-Verbindung |
| Serienmäßiger Lieferumfang | Parallelanschlag | Schutzhauben-Aufsatz für die Staubabsaugung, Koffer | Schutzhauben-Aufsatz für die Staubabsaugung, Koffer | Schutzhauben-Aufsatz für die Staubabsaugung | Schutzhauben-Aufsatz für die Staubabsaugung |
| | | | | | |
| UVP | 349,00 € zzgl. MwSt. 415,31 € inkl. MwSt. | 235,00 € zzgl. MwSt. 279,65 € inkl. MwSt. | 259,00 € zzgl. MwSt. 308,21 € inkl. MwSt. | 179,00 € zzgl. MwSt. 213,01 € inkl. MwSt. | 169,00 € zzgl. MwSt. 201,11 € inkl. MwSt. |

| | | | | | |
|----------------|---|--|--|--|--|
| Emissionswerte | $L_{PA} / L_{WA} = 99,0 / 110,0$ dB(A) K = 3,0 dB(A) Vibration = Sägen von Holz $\leq 2,5$ m/s ² K = 1,5 m/s ² | $L_{PA} / L_{WA} = 88,0 / 99,0$ dB(A) K = 3,0 dB(A) Vibration = Schneiden von Holz $\leq 2,5$ m/s ² K = 1,5 m/s ² | $L_{PA} / L_{WA} = 88,0 / 99,0$ dB(A) K = 3,0 dB(A) Vibration = Schneiden von Holz $\leq 2,5$ m/s ² K = 1,5 m/s ² | $L_{PA} / L_{WA} = 85,0 / 96,0$ dB(A) K = 2,5 dB(A) Vibration = Schneiden von Holz $\leq 2,5$ m/s ² K = 1,5 m/s ² | $L_{PA} / L_{WA} = 85,0 / 96,0$ dB(A) K = 2,5 dB(A) Vibration = Schneiden von Holz $\leq 2,5$ m/s ² K = 1,5 m/s ² |
|----------------|---|--|--|--|--|

TAUCHKREISSÄGEN

59 mm TAUCHKREISSÄGE

DWS520KT



| TECHNISCHE DATEN | |
|---|---------------------------------|
| Aufnahmeleistung | 1.300 Watt |
| Leerlaufdrehzahl | 1.750 – 4.000 min ⁻¹ |
| Neigungseinstellung | 47° |
| Max. Schnitttiefe bei 90° / 45° | 59 / 44 mm |
| Schnitttiefe mit Führungsschiene | 55 / 40 mm |
| Sägeblatt (DT1090) | 165 x 20 mm, 48 Zahn-HM |
| Gewicht | 5,0 kg |



| EMISSIONSWERTE |
|--|
| $L_{PA} / L_{WA} = 92,0 / 103,0 \text{ dB(A)} \bullet K = 3,0 \text{ dB(A)}$ |
| Vibration = Schneiden von Holz $\leq 2,8 \text{ m/s}^2$ |
| $K = 1,5 \text{ m/s}^2$ |

LEISTUNGSMERKMALE

- Paralleler Tauchmechanismus und (in Verbindung mit DEWALT Führungsschiene) integrierter Rückschlagstopp
- Wand- und bodenbündiges Arbeiten mit nur 13 mm Abstand

SERIENMÄSSIGER LIEFERUMFANG

Absaugadapter, T STAK™ Box VI

DWS520KT

379,00 €

zzgl. MwSt.
451,01 € inkl. MwSt.

59 mm TAUCHKREISSÄGEN-SET INKL. FÜHRUNGSSCHIENE

DWS520KTR



LEISTUNGSMERKMALE

wie DWS520KT

SERIENMÄSSIGER LIEFERUMFANG

- Tauchkreissäge DWS520K
- 1.500 mm Führungsschiene
- T STAK™ Box VI

DWS520KTR

449,00 €

zzgl. MwSt.
534,31 € inkl. MwSt.



ZUBEHÖR

ZUBEHÖR FÜR HAND- UND TAUCHKREISSÄGEN

| Artikel-Nummer | Beschreibung | D23551 | DWE576K | DWS520K | EURO zzgl. MwSt. | EURO inkl. MwSt. |
|----------------|---------------------------|--------|---------|---------|------------------|------------------|
| DWS5021 | 1.000 mm-Führungsschiene | • | • | • | 61,00 | 72,59 |
| DWS5022 | 1.500 mm-Führungsschiene | • | • | • | 77,00 | 91,63 |
| DWS5023 | 2.600 mm-Führungsschiene | • | • | • | 179,00 | 213,01 |
| DE6292 | Schienen-Verbindungsstück | • | • | • | 29,50 | 35,11 |

FÜHRUNGSSCHIENEN-ZUBEHÖR

| Artikel-Nummer | Beschreibung | DWS5021 | DWS5022 | DWS5023 | EURO zzgl. MwSt. | EURO inkl. MwSt. |
|----------------|--|---------|---------|---------|------------------|------------------|
| DWS5025 | Tasche für 1.000 und 1.500 mm-Führungsschienen | • | • | • | 53,00 | 63,07 |
| DWS5026 | 1 Paar Führungsschienen-Schnellspanner | • | • | • | 59,00 | 70,21 |
| DWS5029 | 3 m Ersatz-Splitterschutz | • | • | • | 20,00 | 23,80 |
| DWS5030 | 5 m Ersatz-Gleitbelag | • | • | • | 15,00 | 17,85 |
| DWS5032 | 3 m Ersatz-Haftunterlage | • | • | • | 10,00 | 11,90 |
| DE6992 | Führungsschienen-Verbindungsstück | • | • | • | 7,35 | 8,75 |

ABSAUGADAPTER

| Artikel-Nummer | Beschreibung | EURO zzgl. MwSt. | EURO inkl. MwSt. |
|----------------|--|------------------|------------------|
| D279058CL | Schlauchklemme, 35 mm (5 Stk.), zur Kabelfixierung am 35 mm Saugerschlauch | 10,00 | 11,90 |
| DWV9000 | Universaladapter mit Drehausgleich, 35 mm auf 35 mm, verhindert das Verdrehen des Saugerschlauches, zur direkten Befestigung am 35 mm Saugerschlauch | 12,00 | 14,28 |
| DWV9110 | Konus-Adapter, 35 mm auf 29/30/35 mm, für Werkzeuge und Schutzhauben mit unterschiedlichen Aufnahmen | 10,00 | 11,90 |
| DWV9120 | Stufenadapter, 35 mm auf 35 – 38 mm, schnelle und einfache Verbindung zwischen Werkzeug und Saugerschlauch | 10,00 | 11,90 |
| DWV9130 | Adapter, 35 mm auf 35 mm, schnelle und einfache Verbindung zwischen Werkzeug und Saugerschlauch | 10,00 | 11,90 |
| DWV9150 | Winkeladapter, 35 mm auf 35 mm, schnelle und einfache Verbindung zwischen Werkzeug und Saugerschlauch | 12,00 | 14,28 |
| DWV9220 | Adapter-Set Holz, beinhaltet DWV9000, 3 x DWV9130, DWV9120, DWV9150, D279058CL | 59,00 | 70,21 |

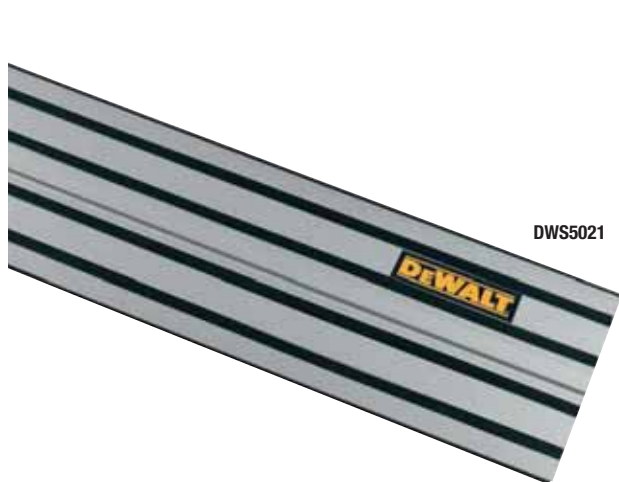

D279058CL



DWV9000



DWV9110



DWV9120



DWV9130



DWV9150

KOMPETENZ IN STATIONÄR-MASCHINEN

Mit der Erfindung der Radialarmsäge bewies Raymond E. Dewalt bereits 1924 seine Innovationskraft und ein ausgesprochenes Verständnis für die Bedürfnisse professioneller Anwender. Diese beiden Eigenschaften sind auch heute noch die Grundlage bei der Entwicklung jeder Stationärsäge der Marke DEWALT.

Patentierter XPS Schnittlinien-Anzeige

LED-Leuchten werfen den Schlagschatten des Sägeblatts als exakte Schnittlinie auf das Werkstück. Gleichzeitig wird der Schnittbereich perfekt ausgeleuchtet. Ein Nachjustieren, auch bei Sägeblattwechsel, ist nicht mehr notwendig.



Airlock kompatibel

Für einen möglichst staubfreien Arbeitsbereich werden die neuen Paneelsägen mit einer effektiven Staubabsaugung ausgestattet – dank AirLock schnell und einfach mit DEWALT Absauganlagen zu verbinden.



Kompaktes Leichtgewicht

Ideal für die Montage durch sehr niedriges Gewicht und kompakte Abmessungen. Praktische Tragegriffe für einfachen Transport und gleichzeitig erweiterte Werkstückauflage.

Durchzugsstarker Motor

Leistungsstarker Motor, optimiert für das spezifische Anwendungsgebiet der Maschine

Spezial-Sägeblatt

Extra dünn, für lange Akku-Laufzeit und extrem saubere Schnittergebnisse

18,0 VOLT AKKU-PANEELSÄGE DCS365

Anwenderfreundlich

Einfache Schnellverstellung mit Fixrasten bei Standard-Gehrungen



18,0 V AKKU-PANEELSÄGE

DCS365M2

NEU



SERIENMÄSSIGER LIEFERUMFANG

40 Zahn HM Sägeblatt, 184 x 16 mm, 2 x 18,0 Volt-Akkus 4,0 Ah, Werkzeugklemme und Montagewerkzeug

| TECHNISCHE DATEN | |
|---------------------------|-------------------------|
| Akku | 18,0 V / 4,0 Ah |
| Leerlaufgeschwindigkeit | 3.750 min ⁻¹ |
| Sägeblatt Durchmesser | 184 x 16 mm |
| Gehrungseinstellung | 48° links / 48 ° rechts |
| Neigungseinstellung links | 48° |
| Schnittkapazität bei | |
| 90° / 90° (mm) | 250 x 50 mm |
| 45° / 90° (mm) | 176 x 50 mm |
| 90° / 45° (mm) | 250 x 35 mm |
| 45° / 45° (mm) | 176 x 35 mm |
| Gewicht (inkl. Akku) | 11,5 kg |

| EMISSIONSWERTE | |
|---|--|
| L _{PA} / L _{WA} = 88,0 / 93,0 dB(A) • K = 2,0 dB(A) | |
| Vibration = Holzschnitt ≤ 2,5 m/s ² | |
| K = 1,5 m/s ² | |

| DCS365M2 | DCS365N |
|-----------------------------|------------------------------------|
| | Lieferung ohne Akkus und Ladegerät |
| 679,00 € | 439,00 € |
| zzgl. MwSt. | zzgl. MwSt. |
| 808,01 € inkl. MwSt. | 522,41 € inkl. MwSt. |



LEISTUNGSMERKMALE

- Kompakte und leichte Akku-Paneelsäge in robuster Bauweise, ideal für die Montage
- Durchzugstarker, lüftergekühlter Motor mit ausreichend Leistungsreserven auch für harte Anwendungen
- Lange Akku-Laufzeit mit ausreichend Kapazität für bis zu 200 Schnitte (Weichholz 75 x 50 mm)
- Patentierter XPS-Schnittlinienanzeige für exaktes Arbeiten und perfekte Ausleuchtung des Schnittbereiches
- Einfache Gehrungs- und Neigungsschnellverstellung durch Fixrasten für Standardwinkel
- Praktische Tragegriffe, die gleichzeitig als Verbreiterung der Werkstückauflage dienen
- Höchste Präzision auch bei maximaler Schnittkapazität durch doppelten, staubgeschützten Posaunenauszug
- Neues Anschlagdesign für perfekte Führung in allen Winkeleinstellungen auch bei großen Werkstücken
- Servicefreundlich durch austauschbare Kohlebürsten

PANEELSÄGEN



| Artikelnummer | DWS780 | DWS778 | DW717XPS | DW712 |
|--|---|--|---|---|
| Spezifikation | 305 mm Paneelsäge | 250 mm Paneelsäge | 250 mm Paneelsäge | 216 mm Paneelsäge |
| Aufnahmeleistung | 1.675 Watt | 1.850 Watt | 1.675 Watt | 1.600 Watt |
| Leerlaufdrehzahl | 1.900 – 3.800 min ⁻¹ | 4.300 min ⁻¹ | 4.000 min ⁻¹ | 3.500 – 4.600 min ⁻¹ |
| Gehrungseinstellung | 50° (links), 60° (rechts) | 50° (links u. rechts) | 60° (links), 50° (rechts) | 50° (links), 60° (rechts) |
| Neigungseinstellung | 49° (links u. rechts) | 48° (links) | 48° (links u. rechts) | 48° (links), -2° (rechts) |
| Schnittbereich bei 90° / 90° 90° / 45° 45° / 90° 45° / 45° | 303 x 110 mm 330 x 58 mm 211 x 112 mm 244 x 58 mm | 305 x 85 mm 305 x 58 mm 215 x 85 mm 215 x 58 mm | 320 x 76 mm 320 x 50 mm 226 x 76 mm 226 x 50 mm | 300 x 70 mm 300 x 50 mm 212 x 70 mm 212 x 50 mm |
| Sägeblatt | DT4260, 305 x 30 mm, 60 Zahn-HM | DT4226, 250 x 30 mm, 42 Zahn-HM | DT4352, 250 x 30 mm, 60 Zahn-HM | DT4310, 216 x 30 mm, 24 Zahn-HM |
| Gewicht | 25,4 kg | 17,2 kg | 24,0 kg | 19,5 kg |
| Leistungsmerkmale | <ul style="list-style-type: none"> XPS-Schnittlinienanzeige – millimetergenau durch LED-unterstützte Schnittlinienanzeige sowie exakte Sicht auf den Anriss Großer, staubgeschützter Doppelauszug ermöglicht die Bearbeitung großer Werkstücke Hochwertige Lagerung der Führungsrollen für präzise Schnitte bis 345 mm Länge Materialgerechte Arbeiten durch elektronische Drehzahlregulierung Präzise und schnelle Gehrungswinkeleinstellung über Fixrasten Schnitttiefebegrenzung zur exakten Herstellung von Zapfen, Kerfen und Nuten Verbesserte Staubabsaugung bietet freie Sicht auf das Werkstück | <ul style="list-style-type: none"> XPS-Schnittlinienanzeige – millimetergenau durch LED-unterstützte Schnittlinienanzeige sowie exakte Sicht auf den Anriss Perfekte Schnittergebnisse durch sehr hohe Schnittgeschwindigkeit Quer-, Neigungs-, Gehrungs- und Doppelgehrungsschnitte schnell, präzise und einfach einstellbar Standard-Gehrungen bei 0° / 15° / 22,5° / 30° und 45° sowie problemlose Schnellverstellung bis 48° Präzise Doppelgehrungsschnitte bis 45° / 45° (links) Besonders für breite Paneele geeignet (bis 305 x 85 mm) Sehr hohe Schnitttiefe von 85 mm (bei 90°) Plangefräste Grundplatte aus hochwertigem Alu-Druckguss | <ul style="list-style-type: none"> Hochleistungsmotor mit überzeugenden Kraftreserven Großer, staubgeschützter Doppelauszug ermöglicht auch die Bearbeitung großflächiger Werkstücke Schnitttiefebegrenzung zur Herstellung von Zapfen, Kerfen und Nuten Neigungs- und Gehrungswinkel stufenlos oder über Fixrasten bei Standardwinkel schnell und präzise einstellbar Millimetergenaue Schnitte durch LED-unterstützte Schnittlinienanzeige (XPS) Optimal geeignet für die Montage durch kompakte Abmessungen und geringes Gewicht | <ul style="list-style-type: none"> Hochleistungsmotor mit überzeugenden Kraftreserven Gehrungs- und Neigungswinkel stufenlos einstellbar Leicht einstellbare und präzise Schnitttiefeinstellung Staubgeschützter und kugelgelagerter Doppelauszug für maximale Schnittkapazität Neigungseinstellung mit Fixrasten bei 22,5° und 33,85° Fixrasten für Gehrungswinkel bei 0° / 10° / 15° / 22,5° / 31,62° / 45° und 50° (links) bzw. 60° (rechts) Metall-Sägeblattschutzhaube Patentierter Schnellverstellung mit Fixrasten für Neigungsschnitte und Standard-Gehrungswinkel Grundplatte und Säge Tisch aus Alu-Druckguss Abriebfeste Edelstahl-Winkelskala Schnitttiefebegrenzung für Nutarbeiten |
| Serienmäßiger Lieferumfang | Staubfangsack, Montagewerkzeug | | | |
| | | | | |
| UVP | 999,00 € zzgl. MwSt. 1.188,81 € inkl. MwSt. | 639,00 € zzgl. MwSt. 760,41 € inkl. MwSt. | 904,00 € zzgl. MwSt. 1.075,76 € inkl. MwSt. | 799,00 € zzgl. MwSt. 950,81 € inkl. MwSt. |

| | | | | |
|----------------|--|---|--|---|
| Emissionswerte | $L_{PA} / L_{WA} = 93,0 / 100,0$ dB(A) $K = 3,0$ dB(A) Vibration = $\leq 2,5$ m/s ² $K = 1,5$ m/s ² | $L_{PA} / L_{WA} = 94,2 / 107,2$ dB(A) $K = 3,0$ dB(A) Vibration = $2,4$ m/s ² $K = 1,5$ m/s ² | $L_{PA} / L_{WA} = 91,0 / 99,0$ dB(A) $K = 3,0$ dB(A) Vibration = $2,1$ m/s ² $K = 1,5$ m/s ² | $L_{PA} / L_{WA} = 91,0 / 104,0$ dB(A) $K = 3,0$ dB(A) Vibration = $2,1$ m/s ² $K = 1,5$ m/s ² |
|----------------|--|---|--|---|

ZUBEHÖR FÜR PANEELSÄGEN

| Artikel-Nummer | Beschreibung | EURO zzgl. MwSt. | EURO inkl. MwSt. |
|----------------|--|---------------------|---------------------|
| DE3491 | 2 Führungsstangen mit 500 mm Länge für DW701 / DW707 / DW711 / DW770 / DW771 / DW777 | 23,00 | 27,37 |
| DE3494 | 2 Führungsstangen mit 1.000 mm Länge für DW701 / DW707 / DW711 / DW770 / DW771 / DW777 | 32,00 | 38,08 |
| DE3495 | Werkstückauflage mit Anschlag für DW701 / DW707 / DW711 / DW770 / DW771 / DW777 | 50,00 | 59,50 |
| DE7053 | Staubfangsack für DW712 / DW713 / DW716 / DW717 / DW718 / DWS780 | 13,00 | 15,47 |
| DE7778 | Absaug-Set mit 35 mm Ø für DW701 / DW707 / DW770 / DW771 / DW777 | 22,50 | 26,78 |

PANEELSÄGEN



| Artikelnummer | DWS777 | DWS771 | DWS774 | DWS773 |
|--|--|--|---|---|
| | NEU | NEU | NEU | NEU |
| Spezifikation | 216 mm Paneelsäge | 216 mm Paneelsäge | 216 mm Paneelsäge | 216 mm Paneelsäge |
| Aufnahmeleistung | 1.800 Watt | 1.600 Watt | 1.400 Watt | 1.300 Watt |
| Leerlaufdrehzahl | 6.300 min ⁻¹ | 2.600 – 5.200 min ⁻¹ | 6.300 min ⁻¹ | 6.300 min ⁻¹ |
| Gehrungseinstellung | 50° (links u. rechts) | 50° (links u. rechts) | 48° (links u. rechts) | 48° (links u. rechts) |
| Neigungseinstellung | 48° (links) | 48° (links) | 48° (links) | 48° (links) |
| Schnittbereich bei 90° / 90° 90° / 45° 45° / 90° 45° / 45° | 270 x 60 mm 270 x 48 mm 190 x 60 mm 190 x 48 mm | 270 x 60 mm 270 x 48 mm 190 x 60 mm 190 x 48 mm | 250 x 62 mm 250 x 48 mm 170 x 60 mm 170 x 48 mm | 250 x 62 mm 250 x 48 mm 170 x 60 mm 170 x 48 mm |
| Sägeblatt | 216 x 30 mm, 30 Zahn-HM | 216 x 30 mm, 30 Zahn-HM | 216 x 30 mm, 24 Zahn-HM | 216 x 30 mm, 24 Zahn-HM |
| Gewicht | 14,0 kg | 14,0 kg | 12,0 kg | 12,0 kg |
| Leistungsmerkmale | <ul style="list-style-type: none"> • Perfekte Schnittergebnisse durch sehr hohe Drehzahl • Quer-, Neigungs-, Gehrungs- und Doppelgehrungsschnitte schnell, präzise und einfach einstellbar • Standard-Gehrungen bei 0° / 15° / 22,5° / 30° und 45° sowie problemlose Schnellverstellung bis 48° • Präzise Doppelgehrungsschnitte bis 45° / 45° (links) • Besonders für breite Paneele geeignet (mit 20 mm-Beilage bis 300 mm Schnittbreite) • Plangefräste Grundplatte aus hochwertigem Alu-Druckguss • Exakte Schnittergebnisse durch präzisen Werkstückanschlag (linksseitig verschiebbar, rechtsseitig mit Skalierung) | <ul style="list-style-type: none"> • Perfekte Schnittergebnisse durch sehr hohe Drehzahl • Quer-, Neigungs-, Gehrungs- und Doppelgehrungsschnitte schnell, präzise und einfach einstellbar • Standard-Gehrungen bei 0° / 15° / 22,5° / 30° und 45° sowie problemlose Schnellverstellung bis 48° • Präzise Doppelgehrungsschnitte bis 45° / 45° (links) • Besonders für breite Paneele geeignet (mit 20 mm-Beilage bis 300 mm Schnittbreite) • Plangefräste Grundplatte aus hochwertigem Alu-Druckguss • Exakte Schnittergebnisse durch präzisen Werkstückanschlag (linksseitig verschiebbar, rechtsseitig mit Skalierung) • Mit elektronischer Drehzahlregulierung für materialgerechte Arbeiten | <ul style="list-style-type: none"> • Sehr kompakte und leichte Paneelsäge mit neuem, durchzugsstarkem 1.400 Watt-Motor • Große Schnittkapazität durch innen liegenden Posaunenauszug mit SKF Gleit- und Kugellagern • Exaktes Arbeiten und perfekte Ausleuchtung des Schnittbereiches durch patentierte XPS-Schnittlinienanzeige • Verbesserte Absaugung, AirLock-kompatibel • Plangefräste Grundplatte und Anschlag aus hochwertigem Alu-Druckguss und optimiertes Anschlags-Design für exaktes Arbeiten in allen Neigungseinstellungen • Praktische Tragegriffe, die gleichzeitig die Werkstückauflage deutlich vergrößern • Einfache und schnelle Gehrungs- und Neigungseinstellung durch Fixrasten bei Standardwinkeln | <ul style="list-style-type: none"> • Sehr kompakte und leichte Paneelsäge mit neuem, durchzugsstarkem 1.300 Watt-Motor • Große Schnittkapazität durch innen liegenden Posaunenauszug mit SKF Gleit- und Kugellagern • Verbesserte Absaugung, AirLock-kompatibel • Plangefräste Grundplatte und Anschlag aus hochwertigem Alu-Druckguss und optimiertes Anschlags-Design für exaktes Arbeiten in allen Neigungseinstellungen • Praktische Tragegriffe, die gleichzeitig die Werkstückauflage deutlich vergrößern • Einfache und schnelle Gehrungs- und Neigungseinstellung durch Fixrasten bei Standardwinkeln |
| Serienmäßiger Lieferumfang | 24 Zahn HM-Sägeblatt, Werkstückklemme, austauschbarer Spanreißschutz | 24 Zahn HM-Sägeblatt, Werkstückklemme, austauschbarer Spanreißschutz | 24 Zahn HM-Sägeblatt, Werkstückklemme und Montagewerkzeug | 24 Zahn HM-Sägeblatt, Werkstückklemme und Montagewerkzeug |
| | | | | |
| UVP | 514,00 € zzgl. MwSt. 611,66 € inkl. MwSt. | 564,00 € zzgl. MwSt. 671,16 € inkl. MwSt. | 349,00 € zzgl. MwSt. 415,31 € inkl. MwSt. | 319,00 € zzgl. MwSt. 379,61 € inkl. MwSt. |

| | | | | |
|----------------|---|---|---|---|
| Emissionswerte | $L_{PA} / L_{WA} = 93,0 / 104,0$ dB(A) K = 3,0 dB(A) Vibration = 2,1 m/s ² K = 1,5 m/s ² | $L_{PA} / L_{WA} = 91,0 / 102,0$ dB(A) K = 3,0 dB(A) Vibration = 2,1 m/s ² K = 1,5 m/s ² | $L_{PA} / L_{WA} = 93,0 / 104,0$ dB(A) K = 3,0 dB(A) Vibration = 2,1 m/s ² K = 1,5 m/s ² | $L_{PA} / L_{WA} = 93,0 / 104,0$ dB(A) K = 3,0 dB(A) Vibration = 2,1 m/s ² K = 1,5 m/s ² |
|----------------|---|---|---|---|

PANEEL- UND TISCHKREISSÄGEN



| Artikelnummer | D27112 | D27111 | D27113 |
|---|---|---|---|
| Spezifikation | 305 mm Paneel- und Tischkreissäge | 305 mm Paneel- und Tischkreissäge | 305 mm Tisch-, Kapp- und Gehrungssäge |
| Aufnahmeleistung | 1.600 Watt | 1.500 Watt | 1.600 Watt |
| Leerlaufdrehzahl | 3.300 min ⁻¹ | 3.000 min ⁻¹ | 3.300 min ⁻¹ |
| Gehrungseinstellung | 60° (rechts), 50° (links) | 60° (rechts), 50° (links) | 50° (links u. rechts) |
| Neigungseinstellung | 48° (links) | 48° (links) | 48° (links) |
| Max. Schnittbereich bei 90° / 90° 90° / 45° 45° / 90° 45° / 45° | 285 x 90 mm 285 x 50 mm 200 x 90 mm 200 x 50 mm | 220 x 90 mm 220 x 50 mm 155 x 90 mm 155 x 50 mm | 160 x 85 mm 160 x 55 mm 110 x 85 mm 110 x 55 mm |
| Max. Schnitttiefe bei 90° / 45° als Tischsäge | 51 mm | 51 mm | 51 mm / - |
| Sägeblatt | 305 x 30 mm, 32 Zahn-HM | 305 x 30 mm, 32 Zahn-HM | (DT4351) 305 x 30 mm, 60 Zahn-HM |
| Gewicht | 24,0 kg | 26,5 kg | 20,0 kg |
| Leistungsmerkmale | <ul style="list-style-type: none"> • Praktische und leistungsstarke Kombisäge • Mit leistungsstarkem Universalmotor • Hochwertige Basis aus plangefrästem Alu-Druckguss für präzises Kapp- und Gehrungssägen • Schnelle und präzise Winkeleinstellung, bei allen Neigungs- und Gehrungswinkeln stufenlos und bei Standard-Gehrungswinkeln zusätzlich über Fixrasten • Exakte und leichte Führung des Sägeaggregates über staubgeschützten Doppelauszug • Verstellbarer Anschlag zur Bearbeitung kleiner Werkstücke • Plangefräster und höhenverstellbarer Tischkreissägetisch aus Aluminium und exakt fixierbaren Parallelanschlag • Ideal für die Montage durch sehr kompakte Abmessungen und geringes Gewicht | <ul style="list-style-type: none"> • Praktische und leistungsstarke Kombisäge • Mit robustem, leisem und wartungsfreiem Induktionsmotor • Hochwertige Basis aus plangefrästem Alu-Druckguss für präzises Kapp- und Gehrungssägen • Schnelle und präzise Winkeleinstellung, bei allen Neigungs- und Gehrungswinkeln stufenlos und bei Standard-Gehrungswinkeln zusätzlich über Fixrasten • Exakte und leichte Führung des Sägeaggregates über staubgeschützten Doppelauszug • Verstellbarer Anschlag zur Bearbeitung kleiner Werkstücke • Plangefräster und höhenverstellbarer Tischkreissägetisch aus Aluminium und exakt fixierbaren Parallelanschlag • Ideal für die Montage durch sehr kompakte Abmessungen und geringes Gewicht | <ul style="list-style-type: none"> • Maximierte Sicherheit und Schnittlinien-Sichtbarkeit durch innovatives Schutzhauben-Design • XPS Schnittlinien-Anzeige für hervorragende Sichtbarkeit der Schnittlinie • Voll justierbare Edelstahl-Rastungen für akkurates Arbeiten • Leistungsstarker 1.600 Watt Motor ermöglicht eine Vielzahl verschiedener Anwendungen • Leichtgewichtig und problemlos transportierbar • Plangefräster Säge- und Drehtisch garantieren perfekte Schnittergebnisse • Extra hoher, verstellbarer Werkstückanschlag für optimale Werkstückpositionierung • Einzigartiges Design für exzellente Sichtbarkeit des Schnittbereichs bei allen Einstellungen |
| Serienmäßiger Lieferumfang | | | Parallelanschlag und Schiebestock, Montagewerkzeug |
| | | | |
| UVP | 924,00 € zzgl. MwSt. 1.099,56 € inkl. MwSt. | 924,00 € zzgl. MwSt. 1.099,56 € inkl. MwSt. | 739,00 € zzgl. MwSt. 879,41 € inkl. MwSt. |

| | | | |
|----------------|---|---|---|
| Emissionswerte | $L_{PA} / L_{WA} = 97,0 / 109,0$ dB(A) K = 3,0 dB(A) Vibration = 1,3 m/s ² K = 1,5 m/s ² | $L_{PA} / L_{WA} = 95,0 / 107,0$ dB(A) K = 3,0 dB(A) Vibration = 1,3 m/s ² K = 1,5 m/s ² | $L_{PA} / L_{WA} = 97,0 / 109,0$ dB(A) K = 3,1 dB(A) Vibration = Bearbeiten von Holz (MDF) 4,5 m/s ² K = 1,5 m/s ² |
|----------------|---|---|---|

TISCHKREISSÄGE

77 mm TISCHKREISSÄGE

DW745



| TECHNISCHE DATEN | |
|--|-------------------------------|
| Aufnahmeleistung | 1.700 Watt |
| Leerlaufdrehzahl | 3.800 min ⁻¹ |
| Neigungseinstellung | -3° bis 48° |
| Max. Schnittkapazität | 610 / 315 mm (rechts / links) |
| Max. Schnitttiefe bei 90° / 45° | 77 / 55 mm |
| Tischgröße | 630 x 570 mm |
| Sägeblatt (DT1158) | 250 x 30 mm, 24 Zahn-HM |
| Gewicht | 22,0 kg |

| EMISSIONSWERTE | |
|--|--|
| L _{PA} / L _{WA} = 96,0 / 109,0 dB(A) • K = 3,0 dB(A) | |



| DW745 |
|--------------------------------|
| 719,00 € zzgl. MwSt. |
| 855,61 € inkl. MwSt. |

LEISTUNGSMERKMALE

- Ideale Säge für die Montage durch sehr leichte, aber dennoch verwindungssteife und robuste Bauweise
- Seitlicher Schutzbügel für sicheren und stoßfesten Transport und hohe Lebensdauer
- Exakte Schnitтерgebnisse selbst beim Ablängen großer Werkstücke durch leicht bedienbaren sowie beidseitig zahnstangengeführten Parallelanschlag mit 610 mm Schnittbreite
- 1.700 Watt-Motor liefert ausreichende Leistung für alle Anwendungen
- Verwindungssteifer und plangefräster Sägertisch ermöglicht genaue und präzise Schnitte
- Überlastschutz gewährleistet hohe Lebensdauer
- Problemlose und präzise Einstellung der Gehrungswinkel
- Inkl. Gehrungsanschlag, Parallelanschlag und Schiebstock

ZUBEHÖR FÜR TISCHKREISSÄGE DW745

| Artikel-Nummer | Beschreibung | EURO zzgl. MwSt. | EURO inkl. MwSt. |
|----------------|--------------|---------------------|---------------------|
| DE7450 | Untergestell | 99,00 | 117,81 |

FAHRBARES UNTERGESTELL FÜR DW745 / DW744XP

DE7400



LEISTUNGSMERKMALE

- Einfach und schnell einklappbare Standbeine
- Robuste Alu-Konstruktion mit kompakten Abmessungen und geringem Gewicht
- Ausziehbarer und gummierter Transportgriff
- Spezielle Konstruktion des Untergestells ermöglicht den Transport mit montierter Säge
- Inkl. Werkstückauflage

| DE7400 |
|--------------------------------|
| 219,00 € zzgl. MwSt. |
| 260,61 € inkl. MwSt. |



Fahrbares Untergestell DE7400:

Innovatives Design ermöglicht den Transport mit montierter Säge.

TISCH-, KAPP- UND GEHRUNGSSÄGEN

305 mm TISCH-, KAPP- UND GEHRUNGSSÄGE

D27107 / D27107XPS



| TECHNISCHE DATEN | |
|--|-------------------------|
| Aufnahmeleistung | 2.000 Watt |
| Leerlaufdrehzahl | 4.000 min ⁻¹ |
| Gehrungseinstellung | 48° (links u. rechts) |
| Neigungseinstellung | 48° (links) |
| Max. Schnittbereich bei | |
| 90° / 90° | 205 x 63 mm |
| 90° / 45° | 160 x 63 mm |
| 45° / 90° | 205 x 50 mm |
| 45° / 45° | 160 x 50 mm |
| Max. Schnitttiefe bei 90° / 45° als Tischsäge | 81 mm / 56 mm |
| Sägeblatt (DT4340) | 305 x 30 mm, 48 Zahn-HM |
| Gewicht | 42,0 kg |

| EMISSIONSWERTE | |
|---|--|
| $L_{PA} / L_{WA} = 95,0 / 106,0$ dB(A) • K = 3,0 dB(A) | |
| Vibration = 1,7 m/s ² • K = 1,5 m/s ² | |

| D27107 | D27107XPS Zusätzlich mit LED-Schnittlinien-Anzeige |
|---|---|
| 1.339,00 € zzgl. MwSt. 1.593,41 € inkl. MwSt. | 1.459,00 € zzgl. MwSt. 1.736,21 € inkl. MwSt. |



LEISTUNGSMERKMALE

- Werkzeugloser Umbau von Tisch- zur Kappsäge gewährleistet Flexibilität für eine Vielzahl von Anwendungen
- Sichere und leichte Bedienung bei allen Anwendungen und eingestellten Winkelpositionen
- Neuentwickelter, robuster Universalmotor mit thermischen Überlastschutz
- Präziser und leicht bedienbarer Einstellmechanismus für alle Gehrungs- und Neigungswinkel
- Doppelgehrungsschnitte leicht und sicher ausführbar
- Problemlose Bearbeitung auch von 10 x 10er Kanthölzern
- Mit zweitem Betriebsschalter in Kapp-Position
- Robuste Rahmenkonstruktion ermöglicht schnelle und exakte Befestigung diverser Zubehörteile
- Optimal geeignet für die Montage durch integrierte Transportrollen und einklappbare Standbeine

SERIENMÄSSIGER LIEFERUMFANG

Parallelanschlag, Schiebestock, vier einklappbare Standbeine und Transportrollen

250 mm TISCH-, KAPP- UND GEHRUNGSSÄGE

DW743N



| TECHNISCHE DATEN | |
|--|-------------------------|
| Aufnahmeleistung | 2.000 Watt |
| Leerlaufdrehzahl | 2.850 min ⁻¹ |
| Gehrungseinstellung | 45° (links u. rechts) |
| Neigungseinstellung | 45° (links) |
| Max. Schnittbereich bei | |
| 90° / 90° | 140 x 68 mm |
| 90° / 45° | 70 x 95 mm |
| 45° / 90° | 95 x 70 mm |
| 45° / 45° | 50 x 95 mm |
| Max. Schnitttiefe bei 90° / 45° als Tischsäge | 70 mm / 32 mm |
| Sägeblatt (DT4321) | 250 x 30 mm, 30 Zahn-HM |
| Gewicht | 36,0 kg |

| EMISSIONSWERTE | |
|---|--|
| $L_{PA} / L_{WA} = 83,0 / 96,0$ dB(A) • K = 3,0 dB(A) | |
| Vibration in Holz = 1,9 m/s ² • K = 1,5 m/s ² | |

| DW743N |
|---|
| 1.059,00 € zzgl. MwSt. 1.260,21 € inkl. MwSt. |



LEISTUNGSMERKMALE

- Werkzeugloser Umbau von Tisch- zur Kappsäge gewährleistet Flexibilität für eine Vielzahl von Anwendungen
- Sichere und leichte Bedienung bei allen Anwendungen und eingestellten Winkelpositionen
- Hochwertiger Induktionsmotor mit sehr gutem Drehmoment ermöglicht wartungsfreien Einsatz
- Dreifacher Absauganschluss für effektive Staubabsaugung sowie vielseitig verwendbar durch breites Zubehörprogramm
- Doppelgehrungsschnitte leicht und sicher ausführbar
- Einfacher Transport durch geringes Gewicht, kompakte Abmessungen, integrierte Griffmulden und abnehmbare Standbeine

SERIENMÄSSIGER LIEFERUMFANG

Parallelanschlag, vier abnehmbare Beine und Schiebestock

ZUBEHÖR TISCH-, KAPP- UND GEHRUNGSSÄGEN

ZUBEHÖR FÜR DW743N

| Artikel-Nummer | Abbildung Nummer | Beschreibung | EURO zzgl. MwSt. | EURO inkl. MwSt. |
|----------------|------------------|--|------------------|------------------|
| DE3472 | 1 | Zusatztisch für rechte Seite | 119,00 | 141,61 |
| DE3473 | – | Längsanschlag | 50,00 | 59,50 |
| DE3474 | 2 | höhenverstellbares Stativ | 58,00 | 69,02 |
| DE3491 | 3 | 2 Führungsstangen 500 mm Länge | 23,00 | 27,37 |
| DE3494 | 4 | 2 Führungsstangen 1000 mm Länge | 32,00 | 38,08 |
| DE3495 | 5 | Werkstückauflage mit Anschlag | 50,00 | 59,50 |
| DE3496 | – | Gehrungsanschlag (Tischkreissägebetrieb) | 50,00 | 59,50 |
| DE3500 | – | Absaug-Set mit 35 mm Ø | 43,00 | 51,17 |



ZUBEHÖR FÜR D27107 / D27107XPS

| Artikel-Nummer | Abbildung Nummer | Beschreibung | EURO zzgl. MwSt. | EURO inkl. MwSt. |
|----------------|------------------|-----------------------------------|------------------|------------------|
| DE3473 | – | Längsanschlag | 50,00 | 59,50 |
| DE3474 | 1 | höhenverstellbares Stativ | 58,00 | 69,02 |
| DE3491 | 2 | 2 Führungsstangen 500 mm Länge | 23,00 | 27,37 |
| DE3494 | 3 | 2 Führungsstangen 1000 mm Länge | 32,00 | 38,08 |
| DE3495 | 4 | Werkstückauflage mit Anschlag | 50,00 | 59,50 |
| D271054 | – | Absaug-Set | 42,00 | 49,98 |
| D271055 | 5 | Schiebetisch inkl. Anschlaglineal | 549,00 | 653,31 |
| D271058 | 6 | Zusatztisch für rechte Seite | 149,00 | 177,31 |

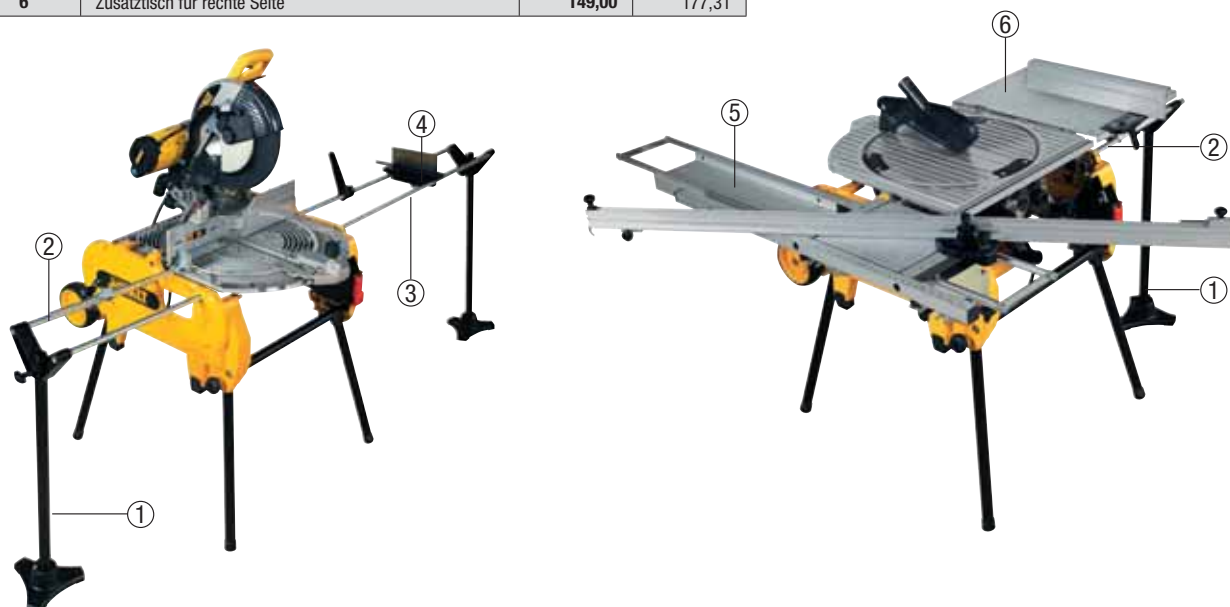

UNIVERSAL-UNTERGESTELLE



| Artikelnummer | DE7023 | DE7033 | DE7035 | DE1000 |
|----------------------------|---|---|---|--|
| Leistungsmerkmale | <ul style="list-style-type: none"> • Passend für alle Paneel- sowie Kapp- und Gehrungssägen von DEWALT und anderen Marken-Herstellern • Bis zu 225 kg Belastbarkeit • Ideal für den Montageeinsatz durch robuste Alu-Konstruktion mit geringem Gewicht von 16 kg und kompakten Transportmaßen von nur 1.810 x 210 x 265 mm (L x B x H) durch praktischen Klappmechanismus • Bis nahezu 4 m ausziehbare Werkstückauflage | <ul style="list-style-type: none"> • Verwindungssteife und robuste Alukonstruktion mit extrem hoher Tragfähigkeit bis 210 kg • Kompatibel mit allen Paneel- sowie Kapp- und Gehrungssägen von DEWALT und anderen Markenherstellern • Ideal für den Montageeinsatz durch einfach einklappbare Standbeine, kompakte Transportmaße und sehr geringes Gewicht von 14,0 kg • Arbeitstischhöhe 820 mm, Arbeitstischlänge 1.120 mm (mit Werkstückauflage 2.630 mm) | <ul style="list-style-type: none"> • Verwindungssteife und robuste Alukonstruktion mit extrem hoher Tragfähigkeit bis 600 kg • Kompatibel mit allen Paneel- sowie Kapp- und Gehrungssägen von DEWALT und anderen Markenherstellern in Verbindung mit Maschinen-Montageset (nicht im Lieferumfang) • Ideal für den Montageeinsatz durch einfach einklappbare Standbeine, kompakte Transportmaße und sehr geringes Gewicht von 7,0 kg • Arbeitstischhöhe 830 mm, Arbeitstischlänge 1.020 mm | <ul style="list-style-type: none"> • Passend für alle Paneelsägen, Kapp- und Gehrungssägen und Tisch-, Kapp- und Gehrungssägen von DEWALT sowie baugleiche Maschinen anderer Hersteller • Leicht und zusammenklappbar und somit ideal für die Montage • Sicherer Einsatz durch Befestigung der Maschine auf austauschbarer Holzoberfläche • Maße: 640 x 450 x 700 mm (L x T x H) |
| Serienmäßiger Lieferumfang | Werkstückauflage, Maschinen-Montage-Set | Werkstückauflage, Maschinen-Montage-Set | | |
| UVP | 279,00 € zzgl. MwSt. 332,01 € inkl. MwSt. | 149,00 € zzgl. MwSt. 177,31 € inkl. MwSt. | 99,00 € zzgl. MwSt. 117,81 € inkl. MwSt. | 95,00 € zzgl. MwSt. 113,05 € inkl. MwSt. |

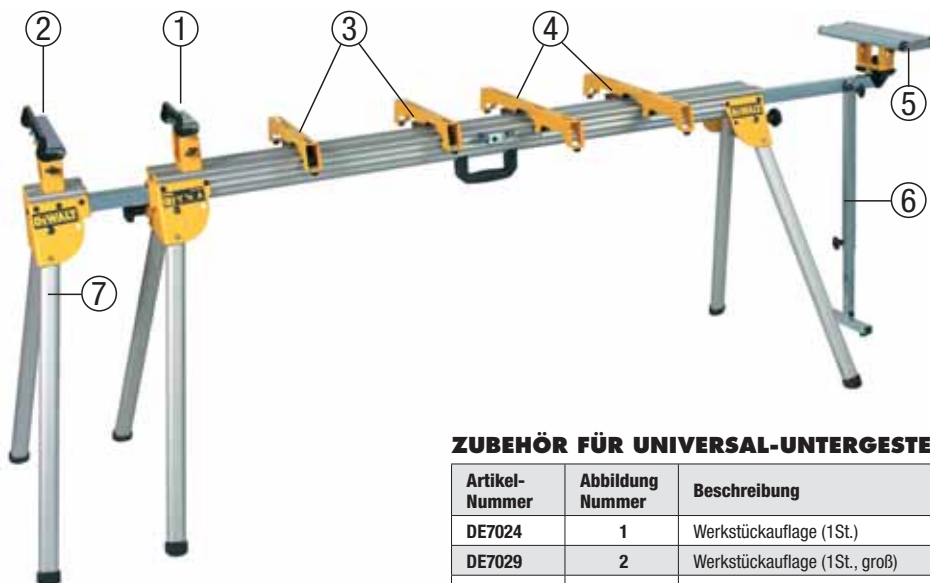

ZUBEHÖR FÜR UNIVERSAL-UNTERGESTELLE DE7023 / DE7033 / DE7035

| Artikel-Nummer | Abbildung Nummer | Beschreibung | EURO zzgl. MwSt. | EURO inkl. MwSt. |
|----------------|------------------|-------------------------------|------------------|------------------|
| DE7024 | 1 | Werkstückauflage (1St.) | 39,00 | 46,41 |
| DE7029 | 2 | Werkstückauflage (1St., groß) | 45,00 | 53,55 |
| DE7025 | 3 | Maschinen-Montageset | 49,50 | 58,91 |
| DE7030 | 4 | Maschinen-Montageset (groß) | 55,00 | 65,45 |
| DE7027 | 5 | Rollenauflage* | 55,00 | 65,45 |
| DE7028 | 6 | Stativ* | 49,00 | 58,31 |
| DE7031 | 7 | Zusatzstandbeine* | 86,00 | 102,34 |

* Nicht kombinierbar mit DE 7035



Universal-Untergestell DE7023:
Geringes Gewicht von nur 16 kg und kompakte Transportmaße. Werkstückauflage bis nahezu 4 m ausziehbar.

RADIALARMSÄGEN

350 mm RADIALARMSÄGE

DW729KN



| TECHNISCHE DATEN | |
|--|-------------------------------|
| Spannung / Aufnahmeleistung | 400 Volt / 4.000 Watt |
| Leerlaufdrehzahl | 3.000 min ⁻¹ |
| Max. Gehrungseinstellung | 48° (rechts / links) |
| Max. Neigungseinstellung | 60° (rechts) |
| Max. Querschnittbreite bei 90° | 525 mm |
| bei 90° / 45° | 365 / 150 mm (rechts / links) |
| bei 45° / 45° | 250 / 270 mm (rechts / links) |
| Max. Schnitttiefe bei 90° / 45° | 110 / 75 mm |
| Sägeblatt (DT4305) | 350 x 30 mm, 36 Zahn-HM |
| Tischgröße | 181 x 134 x 152 mm |
| Gewicht | 149,0 kg |

| DW729KN |
|-------------------------------|
| 4.069,00 € |
| zzgl. MwSt. |
| 4.842,11 € inkl. MwSt. |



| EMISSIONSWERTE |
|--|
| $L_{PA} / L_{WA} = 96,0 / 109,0 \text{ dB(A)} \bullet K = 3,0 \text{ dB(A)}$ |
| Vibration $\approx 2,0 \text{ m/s}^2$ |
| $K = 1,9 \text{ m/s}^2$ |

LEISTUNGSMERKMALE

- Leiser, wartungsfreier und leistungsstarker Induktionsmotor
- Solider, gusseiserner Radialarmausleger für maximale Genauigkeit und Lebensdauer
- Fixierter, hoher Werkstückanschlag (60 mm) für optimale Führung des Werkstücks und perfekte Schnittergebnisse
- Einfacher Sägeblattwechsel durch Sägeblatt-Nut im Säge Tisch und Spindelarreterierung
- Robuster Absaugtrichter mit 100 mm-Anschluss
- Sicherer Einsatz durch automatischen Rücklauf des Sägekopfes in die „Parkposition“
- In transportsicherer Holzbox bereits vormontiert, eingestellt und sofort einsatzbereit
- Erfüllt die neuesten EU-Sicherheitsrichtlinien (EN1870-17)
- Nicht für die Bearbeitung von NE-Metallen geeignet
- Inkl. Untergestell

300 mm RADIALARMSÄGE

DW721KN



| TECHNISCHE DATEN | |
|--|-------------------------------|
| Spannung / Aufnahmeleistung | 230 Volt / 2.000 Watt |
| Leerlaufdrehzahl | 3.000 min ⁻¹ |
| Max. Gehrungseinstellung | 48° (rechts / links) |
| Max. Neigungseinstellung | 60° (rechts) |
| Max. Querschnittbreite bei 90° | 507 mm |
| bei 90° / 45° | 342 / 172 mm (rechts / links) |
| bei 45° / 45° | 247 / 272 mm (rechts / links) |
| Max. Schnitttiefe bei 90° / 45° | 90 / 60 mm |
| Sägeblatt (DT 4204) | 300 x 30 mm, 32 Zahn-HM |
| Tischgröße | 176 x 122 x 77 mm |
| Gewicht | 115,0 kg |

| DW721KN |
|-------------------------------|
| 2.209,00 € |
| zzgl. MwSt. |
| 2.628,71 € inkl. MwSt. |



| EMISSIONSWERTE |
|--|
| $L_{PA} / L_{WA} = 96,5 / 109,5 \text{ dB(A)} \bullet K = 3,0 \text{ dB(A)}$ |
| Vibration $\approx 2,0 \text{ m/s}^2$ |
| $K = 1,5 \text{ m/s}^2$ |

LEISTUNGSMERKMALE

- Leiser, wartungsfreier und leistungsstarker Induktionsmotor
- Solider, gusseiserner Radialarmausleger für maximale Genauigkeit und Lebensdauer
- Fixierter, hoher Werkstückanschlag (60 mm) für optimale Führung des Werkstücks und perfekte Schnittergebnisse
- Einfacher Sägeblattwechsel durch Sägeblatt-Nut im Säge Tisch und Spindelarreterierung
- Robuster Absaugtrichter mit 100 mm-Anschluss
- Sicherer Einsatz durch automatischen Rücklauf des Sägekopfes in die „Parkposition“
- In transportsicherer Holzbox bereits vormontiert, eingestellt und sofort einsatzbereit
- Erfüllt die neuesten EU-Sicherheitsrichtlinien (EN1870-17)
- Nicht für die Bearbeitung von NE-Metallen geeignet
- Inkl. Untergestell

BANDSÄGEN



| Artikelnummer | DW876 | DW739 | DW738 |
|----------------------------|--|--|---|
| Spezifikation | 200 mm Bandsäge | 155 mm Bandsäge | 155 mm Bandsäge |
| Spannung | 230 Volt | 230 Volt | 230 Volt |
| Aufnahmeleistung | 1.000 Watt | 750 Watt | 750 Watt |
| Schnittgeschwindigkeit | 380 / 880 m/min. | 330 / 800 m/min. | 330 / 800 m/min. |
| Max. Schnitthöhe | 200 mm | 155 mm | 155 mm |
| Max. Schnittbreite | 305 mm | 310 mm | 310 mm |
| Tischgröße | 500 x 500 mm | 380 x 380 mm | 380 x 380 mm |
| Gewicht | 54,0 kg | 23,0 kg | 23,0 kg |
| Leistungsmerkmale | <ul style="list-style-type: none"> • Robuster und verwindungssteifer Stahlrohrrahmen garantiert höchste Genauigkeit auch bei maximaler Schnitttiefe • Hochwertiges Sägeband mit langer Lebensdauer • Großer Alu-Sägetisch garantiert sichere Werkstückauflage • Sägebandspannung mit präziser Einstellskala für verschiedene Bänder und Anwendungen • Sehr große Durchlassbreite und -höhe ermöglicht auch die Bearbeitung größerer Werkstücke • Sicherheitsschalter verhindert ein Einschalten der Säge bei geöffnetem Maschinengehäuse • Anschluss für wirkungsvolle Staubabsaugung mit 100 mm Ø • Zwei einstellbare Bandgeschwindigkeiten für materialgerechtes Arbeiten • Dauerbelastbarer und wartungsfreier Induktionsmotor | <ul style="list-style-type: none"> • Bandsäge mit hochwertigem, verwindungssteifem Alu-Druckgussrahmen, geeignet für Holz, NE-Metall, Schaumstoff, Verbundmaterialien, Plastik und andere Materialien • Abschließbarer Sicherheitsschalter und Nullspannungsauslöser • Große, ausgewuchtete Bandräder aus Alu-Druckguss mit Gummibandagen für ruhiges, leises Arbeiten • Großer Alu-Sägetisch mit hochwertiger Beschichtung und wechselbaren Einsätzen • Winkeleinstellung von 0° bis 45° • Präziser, zweiseitig geführter Parallelanschlag • Anschluss für Staubabsaugung • Mit stufenlos einstellbarer Bandgeschwindigkeit | <ul style="list-style-type: none"> • Bandsäge mit hochwertigem, verwindungssteifem Alu-Druckgussrahmen, geeignet für Holz, NE-Metall, Schaumstoff, Verbundmaterialien, Plastik und andere Materialien • Abschließbarer Sicherheitsschalter und Nullspannungsauslöser • Große, ausgewuchtete Bandräder aus Alu-Druckguss mit Gummibandagen für ruhiges, leises Arbeiten • Großer Alu-Sägetisch mit hochwertiger Beschichtung und wechselbaren Einsätzen • Winkeleinstellung von 0° bis 45° • Präziser, zweiseitig geführter Parallelanschlag • Anschluss für Staubabsaugung • Mit zwei einstellbaren Bandgeschwindigkeiten |
| Serienmäßiger Lieferumfang | Sägeband, Untergestell, Parallelanschlag und Gehrungsanschlag | Sägeband und Parallelanschlag | Sägeband und Parallelanschlag |
| UVP | 894,00 € zzgl. MwSt. 1.063,86 € inkl. MwSt. | 719,00 € zzgl. MwSt. 855,61 € inkl. MwSt. | 719,00 € zzgl. MwSt. 855,61 € inkl. MwSt. |

| | | | |
|----------------|--|---|---|
| Emissionswerte | $L_{PA} / L_{WA} = 82,0 / 95,0$ dB(A) K = 3,0 dB(A) | $L_{PA} / L_{WA} = 92,0 / 105,0$ dB(A) K = 3,3 dB(A) | $L_{PA} / L_{WA} = 92,0 / 105,0$ dB(A) K = 3,3 dB(A) |
|----------------|--|---|---|

ZUBEHÖR FÜR BANDSÄGEN

| Artikel-Nummer | Beschreibung | EURO zzgl. MwSt. | EURO inkl. MwSt. |
|----------------|------------------|---------------------|---------------------|
| DE7380 | Gehrungsanschlag | 27,50 | 32,73 |



DE7380

HOBEL

260 mm ABRICHT- UND DICKENHOBEL

D27300



| TECHNISCHE DATEN | |
|-----------------------------|-------------------------|
| Spannung / Aufnahmeleistung | 230 Volt / 2.100 Watt |
| Leerlaufdrehzahl | 6.200 min ⁻¹ |
| Max. Hobelbreite | 260 mm |
| Max. Spanabnahme | 4 mm |
| Abrichttischgröße | 1.000 x 260 mm |
| Dickentischgröße | 500 x 250 mm |
| Max. Dickenhobelmaß | 160 mm |
| Vorschubgeschwindigkeit | 5 m/min. |
| Gewicht | 54,0 kg |



| EMISSIONSWERTE |
|--|
| $L_{PA} / L_{WA} = 96,0 / 109,0 \text{ dB(A)} \bullet K = 3,0 \text{ dB(A)}$ |

LEISTUNGSMERKMALE

- Hochwertige Alu-Druckguss-Konstruktion
- Sicherer Einsatz durch Nullspannungsschalter, Motorschutz und Messerwellenabdeckung
- Großer und feingefräster Alu-Abrichttisch
- Plangefräster Alu-Dickenhobeltisch und gummierte Einzugwalzen für problemlosen Einsatz
- Exakte Einstellung der Spanabnahme im Abricht- und Dickenbetrieb durch verbesserte Bedienelemente
- Stabiler Alu-Anschlag für genaue Winkel im Hobelbetrieb
- 100 mm-Staubabsaugung

SERIENMÄSSIGER LIEFERUMFANG

1 Paar HSS-Hobelmesser, Hobelmesser-Einstelllehre, Schiebestock, 4 Standbeine, Absaugadapter und verstellbarer Anschlag

| D27300 |
|----------------------------------|
| 1.339,00 € zzgl. MwSt. |
| 1.593,41 € inkl. MwSt. |

ZUBEHÖR FÜR ABRICHT- UND DICKENHOBEL

| Artikel-Nummer | Beschreibung | EURO zzgl. MwSt. | EURO inkl. MwSt. |
|----------------|------------------------|---------------------|---------------------|
| DE7333 | 1 Paar HSS-Hobelmesser | 56,00 | 66,64 |

ABSAUGSYSTEME

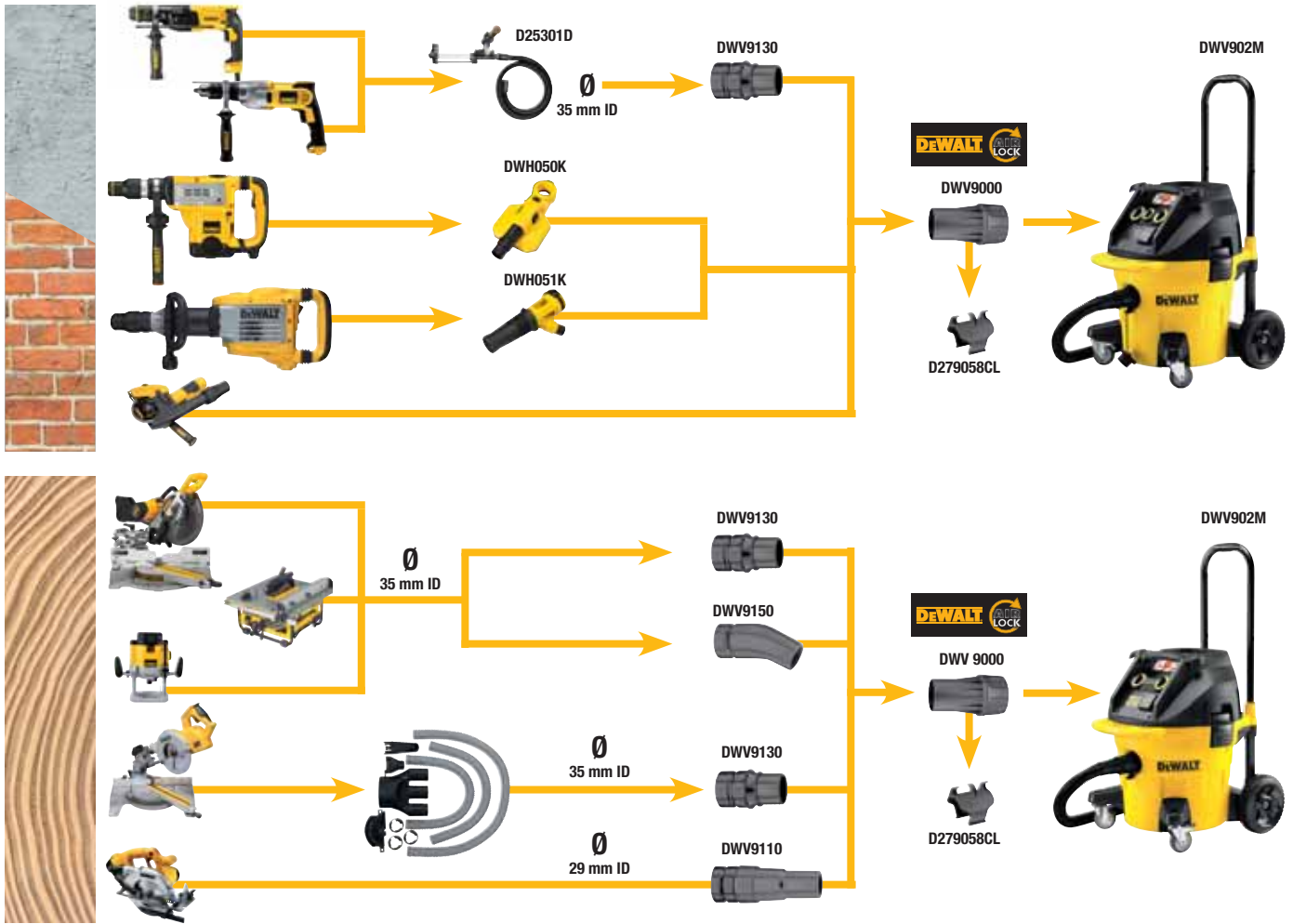

7,5 L AKKU- UND NETZSAUGER

DCV582



| TECHNISCHE DATEN | |
|----------------------------|---------------------------------|
| Stromversorgung | 230V oder 14,4 / 18,0V XR Akkus |
| Aufnahmeleistung | 300 Watt (bei 230 V) |
| Saugleistung | 15,6 l/sec |
| Schutzklasse | IPX4 |
| Behältervolumen | 7,5 Liter |
| Gewicht (ohne Akku) | 4,2 kg |

| |
|--|
| DCV582 Lieferung ohne Akkus und Ladegerät |
| 189,00 € zzgl. MwSt. |
| 224,91 € inkl. MwSt. |



| EMISSIONSWERTE |
|---|
| $L_{PA} / L_{WA} = 76,0 / 87,0 \text{ dB(A)} \cdot K = 3,0 \text{ dB(A)}$ |
| Vibration = $0,6 \text{ m/s}^2$ |
| $K = 1,5 \text{ m/s}^2$ |

LEISTUNGSMERKMALE
Leistungsbeschreibung und Zubehör siehe Seite 20

ABSAUGSYSTEME



| Artikelnummer | DWV902M | DWV901L | DWV900L |
|----------------------------|---|--|--|
| Spezifikation | 38 l Absaugsystem | 30 l Absaugsystem | 30 l Absaugsystem |
| Aufnahmeleistung | 1.400 Watt | 1.400 Watt | 1.400 Watt |
| Staubklasse | M | L | L |
| Max. Luftdurchsatz | 4.080 l/min. | 4.080 l/min. | 4.080 l/min. |
| Max. Anschlusswert | 2.200 Watt | 2.200 Watt | 2.200 Watt |
| Behältervolumen | 38 l | 30 l | 30 l |
| Gewicht | 15,0 kg | 9,5 kg | 9,5 kg |
| Leistungsmerkmale | <ul style="list-style-type: none"> • M-Klassifizierung erfüllt EU-Richtlinien • Geeignet für Quarz- und Hartholzstäube >0,1 mg/m³ • Innovatives Zwei-Filter-System für konstant hohe Saugleistung • Automatische Filterreinigung im 15-Sekunden-Rhythmus • Akustischer Alarm bei Saugkraftabfall • Elektronische Saugkraftregulierung • Integrierte Steckdose mit automatischer Einschaltung • Synchronüberwachung mit 15-Sek. Ausschaltverzögerung | <ul style="list-style-type: none"> • L-Klassifizierung erfüllt EU-Richtlinien • Geeignet für Weichholzstäube >1,0 mg/m³ • Innovatives Zwei-Filter-System für konstant hohe Saugleistung • Automatische Filterreinigung im 15-Sekunden-Rhythmus • Integrierte Steckdose mit automatischer Einschaltung • Synchronüberwachung mit 15-Sek. Ausschaltverzögerung | <ul style="list-style-type: none"> • L-Klassifizierung erfüllt EU-Richtlinien • Geeignet für Weichholzstäube >1,0 mg/m³ • Integrierte Steckdose |
| Serienmäßiger Lieferumfang | 32 mm-Saugschlauch, AirLock-Adapter, Stufenadapter und Staubsack | 32 mm-Saugschlauch, AirLock-Adapter und Staubsack | 32 mm-Saugschlauch, AirLock-Adapter und Staubsack |
| | | | |
| UVP | 689,00 € zzgl. MwSt. 819,91 € inkl. MwSt. | 359,00 € zzgl. MwSt. 427,21 € inkl. MwSt. | 299,00 € zzgl. MwSt. 355,81 € inkl. MwSt. |

| | | | |
|----------------|--|--|--|
| Emissionswerte | L _{PA} / L _{WA} = 75,0 / 88,0 dB(A) K = 3,0 dB(A) | L _{PA} / L _{WA} = 80,0 / 94,0 dB(A) K = 3,0 dB(A) | L _{PA} / L _{WA} = 79,0 / 93,0 dB(A) K = 3,0 dB(A) |
|----------------|--|--|--|

ZUBEHÖR FÜR ABSAUGSYSTEME

| Artikel-Nummer | Beschreibung | EURO zzgl. MwSt. | EURO inkl. MwSt. |
|----------------|--|------------------|------------------|
| D279013 | 4 m-Absaugschlauch, Ø 35mm, für D27900 / D27901 / D27902 / D27902M | 25,90 | 30,82 |
| D279014 | Universal-Adapter, für D27900 / D27901 / D27902 / D27902M | 6,90 | 8,21 |
| DE7901 | Bodenreinigungs-Set, für D27900 / D27901 / D27902 / D27902M | 52,00 | 61,88 |
| DE3923 | Antistatik-Universal-Adapter, für D27900 / D27901 / D27902 / D27902M | 13,00 | 15,47 |
| D279006 | Patronenfilter, für D27900 / D27901 / D27902 / D27902M | 15,90 | 18,92 |
| D279001 | Filtersack (Inhalt: 5 Stück), für D27900 / D27901 / D27902 / D27902M | 22,90 | 27,25 |
| D279015 | Flachfaltfilter, für D27900 / D27901 / D27902 / D27902M | 12,90 | 15,35 |
| D279017 | Filtersack (Inhalt: 5 Stück), für D27900 / D27901 / D27902 / D27902M | 22,90 | 27,25 |
| DWV9315 | Absaugschlauch, 4 m, für DWV900L / DWV901L | 29,90 | 35,58 |
| DWV9316 | Absaugschlauch, Anti-Statisch, 4 m, für DWV900L / DWV901L | 44,90 | 53,43 |
| DWV9400 | Plastik-Auffang-beutel, 5er Pack, für DWV900L / DWV901L | 22,90 | 27,25 |
| DWV9401 | Papier-Staubbeutel, für DWV900L / DWV901L 5er Pack | 20,90 | 24,87 |
| DWV9402 | Fleece-Staubbeutel, für DWV900L / DWV901L 5er Pack | 24,90 | 29,63 |
| DWV9340 | Ersatzfilter (2er Pack), für DWV900L / DWV901L und DWV902 M/L „Type 2“ | 39,00 | 46,41 |
| DWV9500 | TSTAK VacRac, für DWV900L / DWV901L | 24,90 | 29,63 |
| DE7901 | Bodenreinigungs-Set, für DWV900L / DWV901L | 52,00 | 61,88 |
| DWV9310 | Ersatzfilter (2 Stück), für DWV902L / DWV902M, passend zu DWV902L/M „Type 1“ | 39,00 | 46,41 |
| DWV9340 | Ersatzfilter (2 Stück), für DWV902L / DWV902M, passend zu DWV902L/M „Type 2“ | 39,00 | 46,41 |
| DWV9315 | Absaugschlauch – 4m, für DWV902L / DWV902M | 29,90 | 35,58 |
| DWV9316 | Anti-Statisch Absaugschlauch – 4m, für DWV902L / DWV902M | 44,90 | 53,43 |
| DWV9400 | Plastik-Auffangbeutel – 5 Pack, für DWV902L / DWV902M | 22,90 | 27,25 |
| DWV9401 | Papier-Staubbeutel – 5 Stück, für DWV902L / DWV902M | 20,90 | 24,87 |
| DWV9402 | Fleece-Staubbeutel – 5 Stück, für DWV902L / DWV902M | 24,90 | 29,63 |
| DWV9500 | T STAK VacRac, für DWV902L / DWV902M, | 24,90 | 29,63 |
| DE7901 | Bodenreinigungs-Set, für DWV902L / DWV902M | 52,00 | 61,88 |

FLOTTENMANAGEMENT

In Kooperation mit
unserem Servicepartner



DER DEWALT VOLLSERVICE:

3 JAHRE KOMPLETTSCHUTZ FÜR IHRE MASCHINEN

Für Ihre individuelle Maschinenflotte stehen Ihnen ab sofort über 80 ausgewählte und leistungsstarke Elektrowerkzeuge von DEWALT zur Verfügung, mit denen Sie weitgehend alle tagtäglichen Anwendungsfelder problemlos abdecken können.



Ihr Vorteil: Für alle Maschinen bieten wir Ihnen hierbei den einmaligen DEWALT Vollservice in jeweils 2 oder 4 Varianten an. Für Sie bedeutet das: **3 Jahre Komplettschutz** für Ihre Maschinen.

DER DEWALT VOLLSERVICE BEINHALTET VON A BIS Z:

- Online Registrierung und Verwaltung des Maschinenbestandes
- Kennzeichnung mit Sicherheits-RFID-Transponder und Vollservice-Plakette
- Kostenloser Austausch auch von Verschleißteilen
- Keine Reparatur- und Wartungskosten
- Kostenloser Abhol- und Lieferservice innerhalb von Deutschland
- Transportversicherung der Geräte und Diebstahlsicherung bei allen Service-Varianten
- Finanzierungsmöglichkeit durch attraktiv kalkulierte Leasingraten inkl. der damit für Sie verbundenen Vorteile wie:
 - leichte Kalkulation durch fixe, monatliche Belastung
 - fest definierter Gültigkeitszeitraum

UNSERE 4 VOLLSERVICE-VARIANTEN AUF EINEN BLICK:

| KOMFORT | KOMFORT PLUS | PREMIUM | PREMIUM PLUS |
|--------------------------------------|--|--|--|
| Vollservice-Leistungspaket von A - Z | Vollservice-Leistungspaket von A - Z + DGUV Vorschrift3 | Vollservice-Leistungspaket von A - Z + Leihgerät (im Reparaturfall) | Vollservice-Leistungspaket von A - Z + Leihgerät (im Reparaturfall) + DGUV Vorschrift3 |

AUFBEWAHRUNG / STORAGE



WERKZEUGTRAGE

1-79-208



TECHNISCHE DATEN

| | |
|--|--------------------|
| Abmessungen (Länge x Breite x Höhe) | 500 x 360 x 300 mm |
|--|--------------------|

LEISTUNGSMERKMALE

- Polypropylenboden zum Schutz gegen Feuchtigkeit und Schmutz
- Rostfreier Tragebügel mit Gummipolsterung
- Gepolsterter Tragegurt für bequemes Tragen von schweren Lasten
- Verschlussbares Sägefach mit Halteband
- Wasserwagenhalter an der Außenseite
- Spezielles Fach für Powertools und Akkus
- Zusatzfächer zur Unterbringung von unterschiedlichen Gegenständen

1-79-208

59,90 €

zzgl. MwSt.

71,28 € inkl. MwSt.

WERKZEUGTASCHEN

1-79-209



TECHNISCHE DATEN

| | |
|--|--------------------|
| Abmessungen (Länge x Breite x Höhe) | 500 x 300 x 310 mm |
|--|--------------------|

LEISTUNGSMERKMALE

- Schlagfester Kunststoffboden (Polypropylen)
- Schutz gegen Feuchtigkeit und Schmutz
- Starker 600D & 1200D Stoff
- Gepolsterter Tragegurt für bequemes Tragen von schweren Lasten
- Große Anzahl an Innen- und Außentaschen
- Zweiteiliger Kunststoffhandgriff für maximalen Tragekomfort

1-79-209

59,90 €

zzgl. MwSt.

71,28 € inkl. MwSt.

1-79-211



TECHNISCHE DATEN

| | |
|--|--------------------|
| Abmessungen (Länge x Breite x Höhe) | 500 x 330 x 310 mm |
|--|--------------------|

LEISTUNGSMERKMALE

- Sehr große Aufnahmekapazität
- Schlagfester Kunststoffboden (Polypropylen), zum Schutz gegen Feuchtigkeit und Schmutz
- Starker 600D & 1200D Stoff
- Gepolsterter Tragegurt für bequemes Tragen von schweren Lasten
- Gepolsterter Rückenteil für bequemes Tragen
- Zweiteiliger Kunststoffhandgriff für maximalen Tragekomfort

1-79-211

59,90 €

zzgl. MwSt.

71,28 € inkl. MwSt.

TSTAK™ – DAS CLEVERE BOXEN-SYSTEM

FLEXIBEL, ROBUST UND PRAKTISCH

Das T STAK™ Boxen-System besteht aus sechs verschiedenen Boxen, die über robuste Clips in beliebiger Kombination miteinander verbunden werden können. Damit wird es sämtlichen individuellen Anforderungen gerecht und bietet gleichzeitig ein Maximum an Haltbarkeit, Lebensdauer und Funktionalität.

PRAKTISCHE DETAILS



Gummierter Handgriff mit robustem Kunststoffkern



Rostfreie Metallschließen für höchste Beanspruchung



Schnell und leicht bedienbares Boxen-Verbindungssystem



Individuell anpassbare Schaumstoffeinlage für sicheren Maschinentransport



Etikettenhalter für beliebige Beschriftung jeder Box



Leichtgängige Schubladen durch kugelgelagerte Gleitschienen



Sichere Aufbewahrung durch Vorhängeschloss (außer Box III und IV)



Schubladen mit praktischem Organizer und herausnehmbaren Inset-Boxen (Lieferung ohne Inhalt)



- BELASTUNGSTEST
- FALLTEST
- SCHARNIERTEST
- SCHLIESSENTEST
- HANDGRIFFTEST



TSTAK™ BOX COMBO

DWST1-70702



TECHNISCHE DATEN

| | |
|------------------------------|--------------------|
| Volumen | 21,5 l |
| Maße (Länge x Breite x Höhe) | 440 x 332 x 327 mm |

DWST1-70702

89,00 €

zzgl. MwSt.

105,91 € inkl. MwSt.

LEISTUNGSMERKMALE

Kombination aus den T STAK™ Boxen III und IV, siehe Seite 117

TSTAK™ Box Combo

TSTAK™ BOXEN



TSTAK™ Box I



TSTAK™ Box II



TSTAK™ Box III

| Artikelnummer | DWST1-70704 | DWST1-70703 | DWST1-70705 |
|-------------------|--|--|--|
| Spezifikation | T STAK™ BOX I | T STAK™ BOX II | T STAK™ BOX III |
| Volumen | 14 l | 13,5 l | 9,5 l |
| Maße (B x T x H) | 440 x 332 x 184 mm | 440 x 332 x 163 mm | 440 x 314 x 176 mm |
| Leistungsmerkmale | Werkzeugbox mit Metallgriff und individuell anpassbarer Schaumstoffeinlage | Werkzeugbox mit 2 Handgriffen und individuell anpassbarer Schaumstoffeinlage | Werkzeugbox mit kugelgelagerter Schublade und 6 individuell setzbaren Insetboxen |
| UVP | 45,00 € zzgl. MwSt. 53,55 € inkl. MwSt. | 39,00 € zzgl. MwSt. 46,41 € inkl. MwSt. | 49,00 € zzgl. MwSt. 58,31 € inkl. MwSt. |

TSTAK™ BOXEN



TSTAK™ Box IV



TSTAK™ Box V



TSTAK™ Box VI

| Artikelnummer | DWST1-70706 | DWST1-71194 | DWST1-71195 |
|-------------------|--|--|--|
| Spezifikation | T STAK™ BOX IV | T STAK™ BOX V | T STAK™ BOX VI |
| Volumen | 8 l | 6,3 l | 23 l |
| Maße (B x T x H) | 440 x 314 x 176 mm | 440 x 332 x 145 mm | 440 x 332 x 301 mm |
| Leistungsmerkmale | Doppelschubladen-Werkzeugbox mit herausnehmbare Innenteilern | Organizer mit transparentem Deckel, 2 großen und 5 kleinen herausnehmbaren Insetboxen; schließt bündig und verhindert Umherrutschen der Insetboxen | Großvolumige Werkzeugbox mit herausnehmbarer Trage |
| UVP | 59,00 € zzgl. MwSt. 70,21 € inkl. MwSt. | 45,50 € zzgl. MwSt. 54,15 € inkl. MwSt. | 49,50 € zzgl. MwSt. 58,91 € inkl. MwSt. |

ZUBEHÖR FÜR TSTAK™ BOXEN



TSTAK™ Schaumstoffeinlage



TSTAK™ Cart



TSTAK™ Trolley

| Artikelnummer | DWST1-72364 | DWST1-71229 | DWST1-71196 |
|-------------------|--|--|---|
| Spezifikation | T STAK™ Schaumstoffeinlage | T STAK™ Cart | T STAK™ Trolley |
| Belastbarkeit | | 100 kg | 150 kg |
| Maße (B x T x H) | | 486 x 436 x 181 mm | 470 x 546 x 1.040 mm |
| Leistungsmerkmale | Individuell anpassbare Würfelschaumstoffeinlage | Rollbrett für T STAK-Boxen | Klappbarer Trolley für T STAK™ Boxen, mit Aluminium-Teleskopgriff und Sicherheitsgurten |
| UVP | 14,90 € zzgl. MwSt. 17,73 € inkl. MwSt. | 49,50 € zzgl. MwSt. 58,91 € inkl. MwSt. | 149,90 € zzgl. MwSt. 178,38 € inkl. MwSt. |

MASCHINENSPEZIFISCHE EINLAGEN FÜR T STAK™ BOXEN BZW. FÜR NT-TYPEN

| Artikel-Nummer | Einlage für | Serienmäßig in T STAK Box | EURO zzgl. MwSt. | EURO inkl. MwSt. |
|---------------------------------|--------------------------------------|---------------------------|------------------|------------------|
| Fest integrierte Einlage | DCD791NT: 2-Gang-Bohrschrauber | Universal-Box | - | - |
| Fest integrierte Einlage | DCD990NT: 3-Gang-Bohrschrauber | Universal-Box | - | - |
| Fest integrierte Einlage | DCD796NT: 2-Gang-Schlagbohrschrauber | Universal-Box | - | - |
| Fest integrierte Einlage | DCD995NT: 3-Gang-Schlagbohrschrauber | Universal-Box | - | - |
| MP16969 | DCD740NT: Winkelbohrmaschine | Box II | 9,70 | 11,54 |
| N384597 | DCF620NT: Schnellbauschauber | Box II | 9,70 | 11,54 |
| Fest integrierte Einlage | DCF887NT: ¼"-Schlagschrauber | Universal-Box | - | - |
| MP16971 | DCF880NT: ½"-Schlagschrauber | Box II | 9,70 | 11,54 |
| N414769 | DCF899NT: ½"-Schlagschrauber | Box II | 9,70 | 11,54 |
| MP16970 | DCH273NT: SDS-plus Kombihammer | Box II | 9,70 | 11,54 |
| N432399 | DCG412NT: 125 mm-Winkelschleifer | Box II | 9,70 | 11,54 |
| MP16983 | DCS373NT: Metallkreissäge | Box VI | 9,70 | 11,54 |
| MP16985 | DCS331NT: Pendelhub-Stichsäge | Box II | 9,70 | 11,54 |
| MP16890 | DCS387NT: Säbelsäge | Box II | 9,70 | 11,54 |
| MP16983 | DCS391NT: Handkreissäge | Box VI | 9,70 | 11,54 |
| MP16987 | DCS371NT: Bandsäge | Box VI | 9,70 | 11,54 |
| N439783 | DCP580NT: Hobel | Box VI | 9,70 | 11,54 |
| MP16988 | DCS355NT: Multi-Tool | Box II | 9,70 | 11,54 |
| N433995 | DCN660NT: Akku-Stiftnagler (63 mm) | Box VI | 9,70 | 11,54 |

TOUGH SYSTEM – DAS INTELLIGENTE BOXEN-SYSTEM

LASSEN SIE ES FÜR SIE ARBEITEN!

TOUGH SYSTEM ist ein mobiles und modulares Aufbewahrungssystem, mit dem Sie Ihre tägliche Werkzeugzusammenstellung schnell und einfach ändern können. Sie können die Boxen beliebig zusammenstellen und erhalten die für Sie ideale Kombination für Ihren Arbeitstag.

ANPASSUNGSFÄHIG

Wählen Sie zwischen vier verschiedenen Aufbewahrungsmöglichkeiten – einer Werkzeugbox mit Organizer für Kleinteile und Werkzeuge, einer großen Werkzeugbox für den allgemeinen Einsatz oder einer geräumigen und tiefen Box für große Elektrowerkzeuge – wählen Sie die ideale Kombination für Ihren Arbeitstag.

ZEITERSPARNIS

Ein einzigartiges System und angemeldetes Patent, das es ermöglicht, jede Box einzeln entnehmen zu können – ohne die weiteren umbauen zu müssen.

MOBILITÄT

Der Trolley verfügt über eine zentrale Verriegelung, mit der alle Werkzeugboxen gleichzeitig gesichert werden können. Der Trolley kann auch verwendet werden, um weitere Ausrüstung und Materialien zu transportieren. Die 216 mm großen Räder garantieren eine große Wendigkeit auch auf schwierigem Untergrund. Die Boxen sind tragbar – sie sind leicht miteinander zu verbinden und können gestapelt transportiert werden.

BELASTBAR UND WIDERSTANDSFÄHIG

Die 4 mm starken Boxen sind zusätzlich armiert und mit robusten Metallschließen versehen – und bieten Ihnen damit die ultimative Belastbarkeit und Schlagfestigkeit. Der für eine hohe Beanspruchung entwickelte Trolley hat eine klappbare Bodenplatte mit einer Tragfähigkeit von bis zu 120 kg.

SCHUTZ UND SICHERHEIT

Die Boxen sind staub- und spritzwassergeschützt (IP65) und schützen somit Ihr wertvolles Werkzeug vor jedem Wetter. Zusätzlich können die Schließen bei Bedarf mit einem Vorhängeschloss gesichert werden.



TOUGH SYSTEM GESAMTPAKET

1-70-349



LEISTUNGSMERKMALE

Bestehend aus 3 Tough Boxen und Trolley:
1x DS150, 1x DS300, 1x DS400,
1x DSCARRIER, siehe Seite 119

1-70-349

329,90 €

zzgl. MwSt.

392,58 € inkl. MwSt.



Sie können die Boxen leicht miteinander verbinden und bei Bedarf als Stapel tragen.



Der robuste Trolley ist ein separat verwendbares Arbeitsgerät. Er ist bis zu 120 kg belastbar und mit der ein- und ausklappbaren Metallplatte platzsparend zu verstauen.

TOUGH SYSTEM BOXEN



DS100



DS150



DS250

| Artikelnummer | DWST1-75522 | 1-70-321 | DWST1-70728 |
|-------------------|--|--|---|
| | NEU | | |
| Spezifikation | Tough Box DS100 | Tough Box DS150 | Tough Box DS250 |
| Maße (B x T x H) | 543 x 350 x 100 mm | 550 x 336 x 158 mm | 550 x 336 x 275 mm |
| Leistungsmerkmale | Organizer für Kleinteile und Zubehör | Werkzeugbox mit Organizer für Kleinteile | Werkzeugbox mit zwei Schubladen |
| UVP | 49,90 € zzgl. MwSt. 59,38 € inkl. MwSt. | 59,90 € zzgl. MwSt. 71,28 € inkl. MwSt. | 89,90 € zzgl. MwSt. 106,98 € inkl. MwSt. |



DS300



DS400



| Artikelnummer | 1-70-322 | 1-70-323 | DWST1-75659 |
|-------------------|--|--|--|
| | | | NEU |
| Spezifikation | Tough Box DS300 | Tough Box DS400 | Tough Box Radio - Trolley kompatibel |
| Maße (B x T x H) | 550 x 336 x 308 mm | 550 x 366 x 408 mm | 545 x 360 x 155 mm |
| Leistungsmerkmale | Große Werkzeugbox für den allgemeinen Einsatz | Geräumige und tiefe Werkzeugbox für große Elektrowerkzeuge | Radio, 40 Watt, Bluetooth, USB, Klinke (siehe auch Seite 36) |
| UVP | 69,90 € zzgl. MwSt. 83,18 € inkl. MwSt. | 74,90 € zzgl. MwSt. 89,13 € inkl. MwSt. | 269,90 € zzgl. MwSt. 321,18 € inkl. MwSt. |

ZUBEHÖR FÜR TOUGH SYSTEM BOXEN

DSCARRIER



DSBRACKETS



| Artikelnummer | 1-70-324 | 1-70-362 | DWST7-97150 |
|-------------------|--|--|---|
| Spezifikation | Trolley DSCARRIER | Seitenbacken DSBRACKETS | Schaumstoffeinlage |
| Maße (B x T x H) | 681 x 235 x 955 mm | | |
| Leistungsmerkmale | Robuster Trolley mit Schnellaufnahme-System von bis zu fünf Tough-Boxen. Bodenplatte bis 120 kg belastbar. Inkl. drei Paar Seitenbacken zur Befestigung von drei Tough-Boxen | Zum Transport von weiteren Tough-Boxen (jeweils ein Paar) (z.B. 5 Boxen vom Typ DS150) | Würfel-Schaumstoffeinlage für Tough Box DS150 und DS300 (individuell anpassbar) |
| UVP | 169,90 € zzgl. MwSt. 202,18 € inkl. MwSt. | 19,90 € zzgl. MwSt. 23,68 € inkl. MwSt. | 9,90 € zzgl. MwSt. 11,78 € inkl. MwSt. |

5. ZUBEHÖR



INHALT

| | | | | | |
|---|-----|--|-----|---|-----|
| BETONBOHRER | 122 | Torsion Schrauberbits | 161 | Handschleifklotz – Kork | 196 |
| XLR® SDS-plus Hammerbohrer | 123 | Trockenbauschrauber-Zubehör | 162 | Schleifpapier Klettfix 115 x 228 mm | 196 |
| EXTREME® 4 SDS-plus Hammerbohrer | 124 | EXTREME IMPACT® Schlagschrauber | | Schleifpapier 93 x 230 mm | 196 |
| EXTREME® 2 SDS-plus Hammerbohrer | 125 | Steckschlüssel | 163 | Schleifpapier Klettfix 93 x 190 mm | 197 |
| High Performance SDS-plus Hammerbohrer | 127 | EXTREME IMPACT® Schlagschrauber-Adapter | 163 | Schleifpapier 115 x 140 mm | 197 |
| XLR® SDS-max Hammerbohrer | 128 | Steckschlüssel / | | Schleifpapier Klettfix 115 x 115 mm | 197 |
| EXTREME® SDS-max Hammerbohrer | 129 | EXTREME IMPACT® Steckschlüssel | 163 | Dreieck-Schleifpapier Klettfix 93 x 93 mm | 198 |
| SDS-max Hammerbohrer | 130 | Bithalter | 164 | Schleifpapier Rollen | 198 |
| Adapter für SDS-Bohrhämmer | 131 | MAGboxen | 165 | Schleifbänder Hand-Bandschleifer | 199 |
| SDS-plus Hammerbohrkronen / | | Schnellwechselsysteme | 166 | Schleifbänder Stationär | 200 |
| Adapter und Zubehör | 131 | | | Leder-Abziehbänder Stationär | 200 |
| SDS-max Hammerbohrkronen / | | KREISSÄGEBLÄTTER | 167 | Schleifscheiben Klettfix | 201 |
| Adapter und Zubehör | 131 | Schnellübersicht für Stationärkreissägeblätter | 168 | Exzenterschleifteller Klettfix | 202 |
| SDS-max Hammerbohrkronen 1-teilig | 131 | EXTREME® Kreissägeblätter für Stationärsägen | 169 | EXTREME® Fiberschleifscheiben | 202 |
| | | Metallkreissägeblätter für Stationärsägen | 170 | Fächerschleifscheiben | 203 |
| MEISSEL | 132 | Bau Kreissägeblätter für Stationärsägen | 171 | Schleif- und Polierteller | 204 |
| XLR® Meißel | 132 | Schnellübersicht für Handkreissägeblätter | 172 | Polierhauben | 204 |
| SDS-plus Meißel | 133 | EXTREME® Kreissägeblätter für Handkreissägen | 173 | Polierschwamm | 204 |
| SDS-max Meißel | 133 | Metallkreissägeblätter für Handkreissägen | 173 | Grobreinigungsvlies | 204 |
| High Performance SDS-max Meißel | 134 | EXTREME® Kreissägeblätter für Tauchkreissägen | 174 | Schleif- und Abziehscheiben | 205 |
| Sechskant Meißel | 134 | Bau Kreissägeblätter für Handkreissägen | 174 | Drahtbürsten | 205 |
| | | EXTREME® Kreissägeblätter für | | | |
| STEIN- UND MEHRZWECKBOHRER | 135 | Handkreissägen ohne Spaltkeil | 174 | TRENN- UND SCHRUPPSCHEIBEN | 206 |
| EXTREME® Steinbohrer | 135 | EXTREME® Kreissägeblätter für | | Erklärung der Produktkennzeichnung | 206 |
| Steinbohrer | 136 | Akku-Handkreissägen | 175 | Metall-Schruppscheiben | 206 |
| EXTREME DIAMANT® Fliesenbohrer | 137 | Bau Kreissägeblätter für Akku-Handkreissägen | 175 | Metall-Trennscheiben | 207 |
| Mehrzweckbohrer | 138 | Metallkreissägeblätter für Akku-Handkreissägen | 175 | Edelstahl-Schruppscheiben | 208 |
| Impact Ready Mehrzweckbohrer | 138 | EXTREME® TRESPA Kreissägeblätter | 176 | Edelstahl-Trennscheiben | 208 |
| | | Reduzierringe für Kreissägeblätter | 176 | Aluminium-Trennscheiben | 209 |
| METALLBOHRER | 139 | Faserzement-Kreissägeblätter | 176 | Stein-Trennscheiben | 210 |
| EXTREME® Metallbohrer HSS-CO | 140 | | | Stein-Schruppscheiben | 210 |
| EXTREME® 2 Metallbohrer HSS-G | 142 | STICHSÄGEBLÄTTER | 177 | Trennschleiferscheiben für Metall | 211 |
| High Performance Metallbohrer HSS-G | 144 | Schnellübersicht für Stichsägeblätter | 178 | | |
| EXTREME IMPACT® HSS-G Stufenbohrer | 145 | XPC Stichsägeblätter | 179 | DIAMANT-TRENNSCHEIBEN | 212 |
| EXTREME IMPACT® HSS-Tin Metallbohrer | 145 | HCS Stichsägeblätter für Holz | 180 | Schnellübersicht Diamant-Trennscheiben | 212 |
| | | HSS Stichsägeblätter für Metall | 181 | Professional High Performance | 213 |
| HOLZBOHRER | 146 | EXTREME® Bi-Metall Stichsägeblätter für Metall | 181 | Professional Economy | 214 |
| CV-Holzspiralbohrer | 147 | EXTREME® Bi-Metall Stichsägeblätter | | Diamant-Trennscheiben | 215 |
| Schalungsbohrer | 147 | für Holz & Metall | 182 | Diamant-Fugentrennscheibe | 216 |
| Scharnierlochbohrer | 148 | EXTREME® Spezialstichsägeblätter | 182 | EXTREME® Diamant-Sandwichtrennscheibe | 216 |
| Schlangenbohrer | 148 | | | Diamant-Topfscheiben | 217 |
| Forstnerbohrer | 149 | SÄBELSÄGEBLÄTTER | 183 | DIAMOND EDGE® Diamant-Trennscheibe | |
| EXTREME IMPACT® 1/4“ Holzfräsbohrer | 150 | Schnellübersicht Säbelsägeblätter | 184 | für Metall | 218 |
| | | EXTREME® Bi-Metall Säbelsägeblätter | 185 | | |
| LOCHSÄGEN | 151 | Bi-Metall Säbelsägeblätter für Metall | 186 | DIAMANT-BOHRKRONEN | 218 |
| EXTREME® HSS Bi-Metall Lochsägen | 152 | Bi-Metall Säbelsägeblätter für Holz | 187 | Diamant-Trockenbohrkronen | 218 |
| High Performance HSS Bi-Metall Lochsägen | 153 | Bi-Metall Säbelsägeblätter für den | | Dosensenker | 218 |
| Schnellspanndorne & Zubehör für | | universellen Einsatz | 187 | Diamant-Nassbohrkronen | 219 |
| HSS Bi-Metall Lochsägen | 154 | HCS Säbelsägeblätter für Holz | 188 | EXTREME® Diamant-Nassbohrkronen | 219 |
| HM-staubbestückte Lochsägen | 154 | Spezial Säbelsägeblätter | 188 | Zubehör Diamant-Bohrkronen | 220 |
| Schnellspanndorne & Zubehör für | | Alligator® Spezialsägeblätter | 189 | | |
| HM-staubbestückte Lochsägen | 154 | Bandsägeblätter | 190 | MULTI-TOOL-SYSTEM | 221 |
| EXTREME® Hartmetall Lochsägen | 155 | Hobelmesser | 190 | | |
| EXTREME IMPACT® Lochsägen für | | | | NÄGEL | 223 |
| Schlagschrauber | 156 | FRÄSER | 191 | | |
| Schlagfester Blechscherenaufsatz | 157 | Diverse Fräser | 192 | ÜBERSICHT SETS | 224 |
| | | Lamellendübel | 192 | | |
| BOHRMASCHINEN-ZUBEHÖR | 157 | | | PRODUKT-SCHNELLÜBERSICHT | 236 |
| Rührkörbe | 157 | SCHLEIFMITTEL | 193 | | |
| Bohrfutter (Schnellspann und Zahnkranz) | 157 | EXTREME® Schleifgitter | 194 | | |
| | | Universalschleifpapier 230 x 280 mm | 195 | | |
| SCHRAUBERBITS | 158 | Wasserfestes Schleifpapier 230 x 280 mm | 195 | | |
| EXTREME IMPACT® Torsion Schrauberbits | 159 | Metallbearbeitungs-Schleifgewebe | | | |
| 90° Winkelvorsatz für Bohr- und Schrauberbits | 160 | 230 x 280 mm | 196 | | |

HAMMERBOHRER



SDS-Aufnahme

Der Begriff „SDS“ bezeichnet ein Bohrer-Schaft-System für Bohrhämmer. Bei diesem System ist der Bohrerschaft mit speziellen Nuten versehen, die eine optimale Kraftübertragung gewährleisten und einen schnellen Werkzeugwechsel ermöglichen. Dieses Aufnahme-System wird in 2 Größen (SDS-plus 10mm Ø und SDS-max 18mm Ø) angeboten.



XLR

4-Schneiden-Geometrie: Für saubere, kreisrunde Bohrlöcher und konstant hohe Bohrgeschwindigkeit. Schließt ein Verharren des Bohrers in armiertem Beton nahezu aus.

Innovatives Verbundsystem: Bohrspitze und -körper werden mit Hilfe eines Widerstand-Schweißverfahrens bruchstabil

miteinander verbunden.

Kernverstärkung: Für eine optimale Schlagenergieübertragung und Bruchstabilität

Vollhartmetallkopf: Extrem hohe Lebensdauer bei optimaler Bohrleistung auch in armiertem Beton (nur SDS-plus)

4-fach Wendung: Bestmöglicher Bohrfortschritt dank optimierter Ableitung des Bohrmehls über vier echte Bohrwendeln

Optimierter Aufnahmeschaft: Perfekter Halt und optimale Kraftübertragung der Maschine auf den Bohrer



EXTREME

Multi-Cutter Bohrkopf: HM-Multicutter-Kopf flankiert von zwei Zusatzschneiden für einen ruhigen Lauf und konstante Bohrlochgeometrie bei bester Vortriebsleistung. (nur 4-Schneider)

Innovatives Verbundsystem: Bohrspitze und -körper werden mit Hilfe eines Hochtemperatur-Kupferlötung bruchstabil

miteinander verbunden.

Kernverstärkung: Für eine optimale Schlagenergieübertragung und Bruchstabilität

4-fach Wendung: Bestmöglicher Bohrfortschritt dank optimierter Ableitung des Bohrmehls über vier echte Bohrwendeln

Optimierter Aufnahmeschaft: Perfekter Halt und optimale Kraftübertragung der Maschine auf den Bohrer

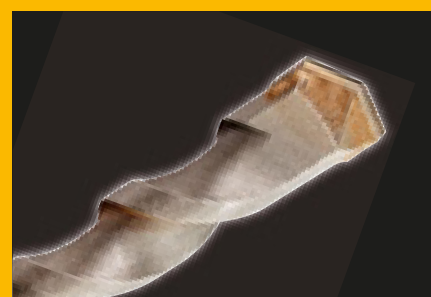

High Performance

Hartmetall Bohrkopf: Optimiertes Bohrkopfdesign mit 2 Schneiden

Starker Kern: Für eine optimale Schlagenergieübertragung und Bruchstabilität

2-fach Wendung: Speziell entwickelte Bohrwendel für schnellen Abtransport des Bohrmehls

XLR® SDS-plus HAMMERBOHRER

Vierschneider mit echtem Vollhartmetallkopf für eine erhöhte Lebensdauer und Widerstandsfähigkeit



4-SCHNEIDEN GEOMETRIE

Für saubere, kreisrunde Bohrlöcher und konstant hohe Bohrgeschwindigkeit. Schließt ein Verhaken des Bohrers in armiertem Beton nahezu aus



VOLLHARTMETALLKOPF

Extrem hohe Lebensdauer bei optimaler Bohrleistung auch in armiertem Beton



INNOVATIVES VERBUNDSYSTEM

Bohrspitze und -körper werden mit Hilfe eines Widerstands-Schweißverfahrens bruchsicher miteinander verbunden



4-FACH WENDELUNG

Bestmöglicher Bohrfortschritt dank optimierter Ableitung des Bohrmehls über vier echte Bohrwendeln



KERNVERSTÄRKUNG

Für eine optimale Schlagenergieübertragung und Bruchstabilität



OPTIMIERTER AUFNAHMESCHAFT

Perfekter Halt und optimale Kraftübertragung der Maschine auf den Bohrer

ANWENDUNGEN: XLR® SDS-plus Hammerbohrer garantieren Spitzenleistungen in (armiertem) Beton, Mauerwerk, Natur- und Kunststein



Für den Einsatz in
SDS-plus Bohrhämmern
(Akku und Kabel)



Beton



Mauerwerk



Stein



EINZELPACKS

| Artikel-Nr. | Durchmesser mm | Gesamtlänge mm | Arbeitslänge mm | Inhalt | EURO zzgl. MwSt. | EURO inkl. MwSt. | PG |
|-------------|----------------|----------------|-----------------|--------|------------------|------------------|----|
| DT8907-QZ | 5 | 110 | 50 | 1 | 8,10 | 9,64 | I |
| DT8908-QZ | 5 | 160 | 100 | 1 | 9,60 | 11,42 | I |
| DT8909-QZ | 5 | 210 | 150 | 1 | 16,30 | 19,40 | I |
| DT8910-QZ | 5.5 | 110 | 50 | 1 | 9,10 | 10,83 | I |
| DT8911-QZ | 5.5 | 160 | 100 | 1 | 10,20 | 12,14 | I |
| DT8912-QZ | 6 | 110 | 50 | 1 | 8,10 | 9,64 | I |
| DT8913-QZ | 6 | 160 | 100 | 1 | 8,80 | 10,47 | I |
| DT8914-QZ | 6 | 210 | 150 | 1 | 15,00 | 17,85 | I |
| DT8915-QZ | 6 | 260 | 200 | 1 | 16,80 | 19,99 | I |
| DT8916-QZ | 6.5 | 160 | 100 | 1 | 11,40 | 13,57 | I |
| DT8917-QZ | 6.5 | 210 | 150 | 1 | 16,50 | 19,64 | I |
| DT8918-QZ | 6.5 | 260 | 200 | 1 | 20,10 | 23,92 | I |
| DT8919-QZ | 6.5 | 310 | 250 | 1 | 24,00 | 28,56 | I |
| DT8920-QZ | 7 | 160 | 100 | 1 | 12,00 | 14,28 | I |
| DT8921-QZ | 7 | 210 | 150 | 1 | 13,90 | 16,54 | I |
| DT8922-QZ | 8 | 110 | 50 | 1 | 10,30 | 12,26 | I |
| DT8923-QZ | 8 | 160 | 100 | 1 | 10,50 | 12,50 | I |
| DT8924-QZ | 8 | 210 | 150 | 1 | 12,60 | 14,99 | I |
| DT8925-QZ | 8 | 260 | 200 | 1 | 15,80 | 18,80 | I |
| DT8926-QZ | 8 | 310 | 250 | 1 | 23,30 | 27,73 | I |
| DT8927-QZ | 8 | 460 | 400 | 1 | 36,20 | 43,08 | I |
| DT8928-QZ | 10 | 160 | 100 | 1 | 12,40 | 14,76 | I |
| DT8929-QZ | 10 | 210 | 150 | 1 | 14,70 | 17,49 | I |
| DT8930-QZ | 10 | 260 | 200 | 1 | 18,70 | 22,25 | I |
| DT8931-QZ | 10 | 310 | 250 | 1 | 21,60 | 25,70 | I |
| DT8932-QZ | 10 | 460 | 400 | 1 | 31,70 | 37,72 | I |
| DT8933-QZ | 12 | 160 | 100 | 1 | 15,00 | 17,85 | I |
| DT8934-QZ | 12 | 200 | 150 | 1 | 17,50 | 20,83 | I |
| DT8935-QZ | 12 | 260 | 200 | 1 | 22,50 | 26,78 | I |
| DT8936-QZ | 12 | 310 | 260 | 1 | 29,30 | 34,87 | I |
| DT8937-QZ | 12 | 460 | 400 | 1 | 39,60 | 47,12 | I |
| DT8938-QZ | 14 | 160 | 100 | 1 | 22,50 | 26,78 | I |
| DT8939-QZ | 14 | 200 | 150 | 1 | 24,70 | 29,39 | I |
| DT8940-QZ | 14 | 260 | 200 | 1 | 27,30 | 32,49 | I |
| DT8941-QZ | 14 | 310 | 250 | 1 | 33,00 | 39,27 | I |
| DT8942-QZ | 14 | 460 | 400 | 1 | 47,70 | 56,76 | I |



48

XLR® SDS-plus HAMMERBOHRER



GROSSPACKS

| Artikel-Nr. | Durchmesser mm | Gesamtlänge mm | Arbeitslänge mm | Inhalt | EURO zzgl. MwSt. | EURO inkl. MwSt. | PG |
|-------------|----------------|----------------|-----------------|--------|------------------|------------------|----|
| DT8950-QZ | 5 | 110 | 50 | 10 | 77,00 | 91,63 | I |
| DT8951-QZ | 5 | 160 | 100 | 10 | 92,00 | 109,48 | I |
| DT8955-QZ | 6 | 110 | 50 | 10 | 77,00 | 91,63 | I |
| DT8956-QZ | 6 | 160 | 100 | 10 | 84,00 | 99,96 | I |
| DT8957-QZ | 6 | 210 | 150 | 10 | 143,00 | 170,17 | I |
| DT8961-QZ | 6,5 | 260 | 200 | 10 | 192,00 | 228,48 | I |
| DT8965-QZ | 8 | 160 | 100 | 10 | 101,00 | 120,19 | I |
| DT8982-QZ | 8 | 160 | 100 | 25 | 237,50 | 282,63 | I |
| DT8966-QZ | 8 | 210 | 150 | 10 | 120,00 | 142,80 | I |
| DT8983-QZ | 8 | 310 | 250 | 25 | 499,50 | 594,41 | I |
| DT8967-QZ | 10 | 160 | 100 | 10 | 119,00 | 141,61 | I |
| DT8968-QZ | 10 | 210 | 150 | 10 | 141,00 | 167,79 | I |
| DT8969-QZ | 10 | 260 | 200 | 10 | 179,00 | 213,01 | I |
| DT8971-QZ | 12 | 160 | 100 | 10 | 144,00 | 171,36 | I |
| DT8972-QZ | 12 | 200 | 150 | 10 | 168,00 | 199,92 | I |
| DT8973-QZ | 14 | 200 | 150 | 10 | 220,00 | 261,80 | I |



SETS

| Artikel-Nr. | Beschreibung | EURO zzgl. MwSt. | EURO inkl. MwSt. | PG |
|-------------|--|------------------|------------------|----|
| DT8976-QZ | 7-tlg. Aktions-Set XLR SDS-plus Hammerbohrer in Metalkassette - Ø 5, 6, 8 (110 mm) / 6, 8, 10, 12 (160 mm) | 65,00 | 77,35 | I |

Siehe auch Seite 224

EXTREME® 4 SDS-plus HAMMERBOHRER

Mit einzigartiger Technologie und innovativen Eigenschaften für höchste Ansprüche



MULTI-CUTTER BOHRKOPF

HM-Multicutter-Kopf Meißelplatte flankiert von zwei Zusatzschneidern für einen ruhigen Lauf und konstante Bohrlochgeometrie bei bester Vortriebsleistung



4-FACH WENDELUNG

Bestmöglicher Bohrfortschritt dank optimierter Ableitung des Bohrmehls über vier echte Bohrwendeln

PRODUKTMERKMALE: Zentrierspitze – Für präzisen, punktgenauen Start • Ausbruchssichere HM-Elemente – Per Hochtemperatur-Kupferlötung tief eingebettete HM-Elemente für maximale Ausbruchssicherheit • Speziell bearbeitetes Schaftende – Für maximalen Schlagenergiedurchsatz

ANWENDUNGEN: Für kreisrunde und exakte Dübellöcher von 16mm - 30mm



Für den Einsatz in SDS-plus Bohrhämmern (Akku und Kabel)



Beton



Mauerwerk



Stein

EXTREME®

EINZELPACKS

| Artikel-Nr. | Durchmesser mm | Gesamtlänge mm | Arbeitslänge mm | Inhalt | EURO zzgl. MwSt. | EURO inkl. MwSt. | PG |
|-------------|----------------|----------------|-----------------|--------|------------------|------------------|----|
| DT9680-QZ | 16 | 250 | 200 | 1 | 42,00 | 49,98 | I |
| DT9681-QZ | 16 | 450 | 400 | 1 | 48,50 | 57,72 | I |
| DT9682-QZ | 18 | 250 | 200 | 1 | 44,50 | 52,96 | I |
| DT9683-QZ | 18 | 450 | 400 | 1 | 50,50 | 60,10 | I |
| DT9684-QZ | 20 | 250 | 200 | 1 | 50,50 | 60,10 | I |
| DT9685-QZ | 20 | 450 | 400 | 1 | 59,00 | 70,21 | I |
| DT9686-QZ | 22 | 250 | 200 | 1 | 59,00 | 70,21 | I |
| DT9687-QZ | 22 | 450 | 400 | 1 | 83,50 | 99,37 | I |
| DT9688-QZ | 24 | 250 | 200 | 1 | 83,00 | 98,77 | I |
| DT9689-QZ | 24 | 450 | 400 | 1 | 90,50 | 107,70 | I |
| DT9690-QZ | 25 | 250 | 200 | 1 | 90,50 | 107,70 | I |
| DT9691-QZ | 25 | 450 | 400 | 1 | 98,00 | 116,62 | I |
| DT9692-QZ | 26 | 450 | 400 | 1 | 99,00 | 117,81 | I |
| DT9693-QZ | 28 | 250 | 200 | 1 | 98,00 | 116,62 | I |
| DT9694-QZ | 28 | 450 | 400 | 1 | 103,00 | 122,57 | I |
| DT9695-QZ | 30 | 250 | 200 | 1 | 103,00 | 122,57 | I |
| DT9696-QZ | 30 | 450 | 400 | 1 | 113,50 | 135,07 | I |



48

EXTREME[®] 2 SDS-plus HAMMERBOHRER

Mit echtem Zusatznutzen in Bohrfortschritt und Lebensdauer



INNOVATIVES VERBUNDSYSTEM

Bohrspitze und -körper werden mit Hilfe eines Widerstands-Schweißverfahrens bruchsicher miteinander verbunden



4-FACH WENDELUNG

Bestmöglicher Bohrfortschritt dank optimierter Ableitung des Bohrmehls über vier echte Bohrwendeln



KERNVERSTÄRKUNG

Für eine optimale Schlagenergieübertragung und Bruchstabilität



OPTIMIERTER AUFNAHMESCHAFT

Perfekter Halt und optimale Kraftübertragung der Maschine auf den Bohrer

PRODUKTMERKMALE: Bohrkopfdesign für erhöhte Haltbarkeit, Bohrgeschwindigkeit und Lebensdauer durch aggressive Kopfkonstruktion mit flachen, verschleißmindernd ausgeführten Schneidkanten • Das 160° Bohrkopf-Schneiden-Design ermöglicht ein noch besseres punktgenaues Anbohren bei gleichzeitig erhöhter Widerstandsfähigkeit und Lebensdauer • Kernverstärkung und gehärteter Stahlkörper sorgen für maximale Belastbarkeit und stark erhöhter Bruchfestigkeit

ANWENDUNGEN: Für Dauereinsatz in härtestem Beton, Mauerwerk, Natur- und Kunststein



Für den Einsatz in
SDS-plus Bohrhämmern
(Akku und Kabel)



Beton



Mauerwerk



Stein

EXTREME[®]



EINZELPACKS

| Artikel-Nr. | Durchmesser mm | Gesamtlänge mm | Arbeitslänge mm | Inhalt | EURO zzgl. MwSt. | EURO inkl. MwSt. | PG |
|-------------|----------------|----------------|-----------------|--------|------------------|------------------|----|
| DT9625-QZ | 3 | 135 | 75 | 1 | 9,90 | 11,78 | I |
| DT9500-QZ | 3,5 | 110 | 50 | 1 | 6,70 | 7,97 | I |
| DT9502-QZ | 4 | 110 | 50 | 1 | 4,20 | 5,00 | I |
| DT9503-QZ | 4 | 160 | 100 | 1 | 5,60 | 6,66 | I |
| DT9504-QZ | 5 | 110 | 50 | 1 | 3,70 | 4,40 | I |
| DT9505-QZ | 5 | 160 | 100 | 1 | 4,50 | 5,36 | I |
| DT9506-QZ | 5 | 210 | 150 | 1 | 5,40 | 6,43 | I |
| DT9507-QZ | 5 | 310 | 250 | 1 | 9,70 | 11,54 | I |
| DT9620-QZ | 5 | 460 | 400 | 1 | 19,90 | 23,68 | I |
| DT9508-QZ | 5,5 | 110 | 50 | 1 | 4,00 | 4,76 | I |
| DT9509-QZ | 5,5 | 160 | 100 | 1 | 4,50 | 5,36 | I |
| DT9510-QZ | 5,5 | 210 | 150 | 1 | 6,70 | 7,97 | I |
| DT9511-QZ | 5,5 | 260 | 200 | 1 | 7,60 | 9,04 | I |
| DT9512-QZ | 5,5 | 310 | 250 | 1 | 9,70 | 11,54 | I |
| DT9513-QZ | 5,5 | 460 | 400 | 1 | 19,90 | 23,68 | I |
| DT9514-QZ | 6 | 110 | 50 | 1 | 3,80 | 4,52 | I |
| DT9515-QZ | 6 | 160 | 100 | 1 | 4,20 | 5,00 | I |
| DT9516-QZ | 6 | 210 | 150 | 1 | 6,00 | 7,14 | I |
| DT9517-QZ | 6 | 260 | 200 | 1 | 6,30 | 7,50 | I |
| DT9621-QZ | 6 | 310 | 250 | 1 | 9,90 | 11,78 | I |
| DT9518-QZ | 6 | 460 | 400 | 1 | 19,90 | 23,68 | I |
| DT9519-QZ | 6,5 | 110 | 50 | 1 | 4,70 | 5,59 | I |
| DT9520-QZ | 6,5 | 160 | 100 | 1 | 5,30 | 6,31 | I |
| DT9521-QZ | 6,5 | 210 | 150 | 1 | 7,40 | 8,81 | I |
| DT9522-QZ | 6,5 | 260 | 200 | 1 | 8,40 | 10,00 | I |
| DT9523-QZ | 6,5 | 310 | 250 | 1 | 9,00 | 10,71 | I |
| DT9524-QZ | 7 | 110 | 50 | 1 | 4,90 | 5,83 | I |
| DT9525-QZ | 7 | 160 | 100 | 1 | 5,60 | 6,66 | I |
| DT9526-QZ | 7 | 210 | 150 | 1 | 6,00 | 7,14 | I |
| DT9527-QZ | 7 | 260 | 200 | 1 | 7,80 | 9,28 | I |
| DT9528-QZ | 8 | 110 | 50 | 1 | 5,20 | 6,19 | I |
| DT9529-QZ | 8 | 160 | 100 | 1 | 5,30 | 6,31 | I |
| DT9530-QZ | 8 | 210 | 150 | 1 | 6,50 | 7,74 | I |
| DT9531-QZ | 8 | 260 | 200 | 1 | 7,20 | 8,57 | I |
| DT9532-QZ | 8 | 310 | 250 | 1 | 9,90 | 11,78 | I |
| DT9533-QZ | 8 | 410 | 350 | 1 | 13,20 | 15,71 | I |
| DT9534-QZ | 8 | 460 | 400 | 1 | 13,70 | 16,30 | I |
| DT9535-QZ | 8 | 600 | 540 | 1 | 24,90 | 29,63 | I |
| DT9536-QZ | 9 | 160 | 100 | 1 | 6,00 | 7,14 | I |
| DT9537-QZ | 9 | 210 | 150 | 1 | 7,60 | 9,04 | I |
| DT9539-QZ | 10 | 110 | 50 | 1 | 6,00 | 7,14 | I |
| DT9540-QZ | 10 | 160 | 100 | 1 | 6,30 | 7,50 | I |
| DT9541-QZ | 10 | 210 | 150 | 1 | 7,60 | 9,04 | I |
| DT9542-QZ | 10 | 260 | 200 | 1 | 9,00 | 10,71 | I |
| DT9543-QZ | 10 | 310 | 250 | 1 | 10,30 | 12,26 | I |
| DT9544-QZ | 10 | 350 | 300 | 1 | 13,30 | 15,83 | I |
| DT9545-QZ | 10 | 460 | 400 | 1 | 15,40 | 18,33 | I |
| DT9546-QZ | 10 | 600 | 550 | 1 | 25,80 | 30,70 | I |
| DT9547-QZ | 10 | 1000 | 950 | 1 | 55,90 | 66,52 | I |



48

EXTREME[®] 2 SDS-plus HAMMERBOHRER



EINZELPACKS (FORTSETZUNG)

| Artikel-Nr. | Durchmesser mm | Gesamtlänge mm | Arbeitslänge mm | Inhalt | EURO zzgl. MwSt. | EURO inkl. MwSt. | PG |
|-------------|----------------|----------------|-----------------|--------|------------------|------------------|----|
| DT9548-QZ | 11 | 160 | 100 | 1 | 7,40 | 8,81 | I |
| DT9549-QZ | 11 | 210 | 150 | 1 | 9,00 | 10,71 | I |
| DT9552-QZ | 12 | 160 | 100 | 1 | 7,00 | 8,33 | I |
| DT9553-QZ | 12 | 200 | 150 | 1 | 8,50 | 10,12 | I |
| DT9554-QZ | 12 | 260 | 200 | 1 | 10,70 | 12,73 | I |
| DT9555-QZ | 12 | 300 | 250 | 1 | 11,10 | 13,21 | I |
| DT9556-QZ | 12 | 350 | 300 | 1 | 15,60 | 18,56 | I |
| DT9557-QZ | 12 | 450 | 400 | 1 | 17,70 | 21,06 | I |
| DT9558-QZ | 12 | 600 | 550 | 1 | 32,20 | 38,32 | I |
| DT9559-QZ | 12 | 1000 | 950 | 1 | 62,80 | 74,73 | I |
| DT9560-QZ | 13 | 160 | 100 | 1 | 9,00 | 10,71 | I |
| DT9561-QZ | 13 | 200 | 150 | 1 | 10,30 | 12,26 | I |
| DT9562-QZ | 13 | 260 | 200 | 1 | 12,50 | 14,88 | I |
| DT9566-QZ | 14 | 160 | 100 | 1 | 9,90 | 11,78 | I |
| DT9567-QZ | 14 | 200 | 150 | 1 | 11,10 | 13,21 | I |
| DT9568-QZ | 14 | 260 | 200 | 1 | 12,50 | 14,88 | I |
| DT9569-QZ | 14 | 300 | 250 | 1 | 12,80 | 15,23 | I |
| DT9570-QZ | 14 | 450 | 400 | 1 | 20,30 | 24,16 | I |
| DT9571-QZ | 14 | 600 | 550 | 1 | 29,70 | 35,34 | I |
| DT9572-QZ | 14 | 1000 | 950 | 1 | 73,90 | 87,94 | I |
| DT9573-QZ | 15 | 160 | 100 | 1 | 11,60 | 13,80 | I |
| DT9574-QZ | 15 | 200 | 150 | 1 | 13,50 | 16,07 | I |
| DT9575-QZ | 15 | 260 | 200 | 1 | 15,40 | 18,33 | I |
| DT9576-QZ | 15 | 300 | 250 | 1 | 13,30 | 15,83 | I |
| DT9578-QZ | 16 | 160 | 100 | 1 | 13,30 | 15,83 | I |
| DT9579-QZ | 16 | 200 | 150 | 1 | 14,20 | 16,90 | I |
| DT9580-QZ | 16 | 260 | 200 | 1 | 15,90 | 18,92 | I |
| DT9581-QZ | 16 | 300 | 250 | 1 | 16,00 | 19,04 | I |
| DT9582-QZ | 16 | 450 | 400 | 1 | 28,40 | 33,80 | I |
| DT9583-QZ | 16 | 600 | 550 | 1 | 30,60 | 36,41 | I |
| DT9584-QZ | 16 | 800 | 750 | 1 | 45,00 | 53,55 | I |
| DT9585-QZ | 16 | 1000 | 950 | 1 | 70,60 | 84,01 | I |
| DT9587-QZ | 18 | 200 | 150 | 1 | 24,00 | 28,56 | I |
| DT9588-QZ | 18 | 250 | 200 | 1 | 25,60 | 30,46 | I |
| DT9589-QZ | 18 | 300 | 250 | 1 | 29,60 | 35,22 | I |
| DT9590-QZ | 18 | 450 | 400 | 1 | 31,00 | 36,89 | I |
| DT9591-QZ | 18 | 600 | 550 | 1 | 46,50 | 55,34 | I |
| DT9592-QZ | 18 | 800 | 750 | 1 | 52,00 | 61,88 | I |
| DT9593-QZ | 18 | 1000 | 950 | 1 | 88,00 | 104,72 | I |
| DT9597-QZ | 20 | 200 | 150 | 1 | 29,20 | 34,75 | I |
| DT9598-QZ | 20 | 300 | 250 | 1 | 33,50 | 39,87 | I |
| DT9599-QZ | 20 | 450 | 400 | 1 | 36,60 | 43,55 | I |
| DT9600-QZ | 20 | 600 | 550 | 1 | 47,00 | 55,93 | I |
| DT9601-QZ | 20 | 1000 | 950 | 1 | 100,50 | 119,60 | I |
| DT9602-QZ | 22 | 250 | 200 | 1 | 42,20 | 50,22 | I |
| DT9603-QZ | 22 | 300 | 250 | 1 | 51,20 | 60,93 | I |
| DT9604-QZ | 22 | 450 | 400 | 1 | 55,60 | 66,16 | I |
| DT9605-QZ | 22 | 600 | 550 | 1 | 74,00 | 88,06 | I |
| DT9606-QZ | 22 | 800 | 750 | 1 | 77,20 | 91,87 | I |
| DT9607-QZ | 22 | 1000 | 950 | 1 | 112,00 | 133,28 | I |
| DT9609-QZ | 24 | 250 | 200 | 1 | 47,30 | 56,29 | I |
| DT9610-QZ | 24 | 450 | 400 | 1 | 60,80 | 72,35 | I |
| DT9611-QZ | 25 | 250 | 200 | 1 | 51,30 | 61,05 | I |
| DT9612-QZ | 25 | 300 | 250 | 1 | 66,60 | 79,25 | I |
| DT9613-QZ | 25 | 450 | 400 | 1 | 66,30 | 78,90 | I |
| DT9614-QZ | 25 | 1000 | 950 | 1 | 121,60 | 144,70 | I |
| DT9615-QZ | 26 | 250 | 200 | 1 | 55,60 | 66,16 | I |
| DT9616-QZ | 26 | 450 | 400 | 1 | 67,70 | 80,56 | I |
| DT9617-QZ | 26 | 800 | 750 | 1 | 93,40 | 111,15 | I |
| DT9618-QZ | 30 | 250 | 200 | 1 | 81,80 | 97,34 | I |
| DT9619-QZ | 30 | 450 | 400 | 1 | 106,90 | 127,21 | I |



GROSSPACKS

| Artikel-Nr. | Durchmesser mm | Gesamtlänge mm | Arbeitslänge mm | Inhalt | EURO zzgl. MwSt. | EURO inkl. MwSt. | PG |
|-------------|----------------|----------------|-----------------|--------|------------------|------------------|----|
| DT9800-QZ | 5 | 110 | 50 | 10 | 34,70 | 41,29 | I |
| DT9803-QZ | 5 | 160 | 100 | 10 | 42,00 | 49,98 | I |
| DT9812-QZ | 6 | 110 | 50 | 10 | 35,10 | 41,77 | I |
| DT9814-QZ | 6 | 110 | 50 | 100 | 335,00 | 398,65 | I |
| DT9815-QZ | 6 | 160 | 100 | 10 | 39,60 | 47,12 | I |
| DT9816-QZ | 6 | 160 | 100 | 50 | 195,00 | 232,05 | I |
| DT9817-QZ | 6 | 160 | 100 | 100 | 385,20 | 458,39 | I |
| DT9818-QZ | 6 | 210 | 150 | 10 | 56,40 | 67,12 | I |
| DT9846-QZ | 6.5 | 210 | 150 | 10 | 69,00 | 82,11 | I |
| DT9827-QZ | 8 | 160 | 100 | 10 | 49,00 | 58,31 | I |
| DT9830-QZ | 8 | 210 | 150 | 10 | 61,00 | 72,59 | I |
| DT9831-QZ | 8 | 260 | 200 | 10 | 68,00 | 80,92 | I |
| DT9834-QZ | 10 | 160 | 100 | 10 | 58,60 | 69,73 | I |

EXTREME[®] 2 SDS-plus HAMMERBOHRER



GROSSPACKS (FORTSETZUNG)

| Artikel-Nr. | Durchmesser mm | Gesamtlänge mm | Arbeitslänge mm | Inhalt | EURO zzgl. MwSt. | EURO inkl. MwSt. | PG |
|-------------|----------------|----------------|-----------------|--------|------------------|------------------|----|
| DT9835-QZ | 10 | 160 | 100 | 50 | 287,10 | 341,65 | I |
| DT9837-QZ | 10 | 210 | 150 | 10 | 71,10 | 84,61 | I |
| DT9838-QZ | 10 | 260 | 200 | 10 | 85,00 | 101,15 | I |
| DT9839-QZ | 12 | 160 | 100 | 10 | 65,50 | 77,95 | I |
| DT9840-QZ | 12 | 160 | 100 | 50 | 319,70 | 380,44 | I |
| DT9841-QZ | 12 | 200 | 150 | 10 | 79,70 | 94,84 | I |
| DT9842-QZ | 12 | 260 | 200 | 10 | 100,00 | 119,00 | I |
| DT9844-QZ | 14 | 200 | 150 | 10 | 105,50 | 125,55 | I |



DT9700



DT9701

SETS

| Artikel-Nr. | Beschreibung | EURO zzgl. MwSt. | EURO inkl. MwSt. | PG |
|--------------|--|------------------|------------------|-----------|
| DT9700-QZ | 4-tlg. Set in Kunststoffkassette - Ø 5, 6, 8, 10 mm | 21,10 | 25,11 | I |
| DT9701-QZ | 7-tlg. Set in Metallkassette - Ø 5, 6, 8 (110 mm) / 6, 8, 10, 12 (160 mm) | 40,40 | 48,08 | Akt.netto |
| DT9702-QZ | 4-tlg. Set in Kunststoffkassette - Ø 5, 5, 7, 8, 10 mm | 21,10 | 25,11 | I |
| DT9735B-QZ | 10-tlg. Set im Minisafe - Ø 5, 2x 6 (110 mm) / 2x 6, 7, 8, 9, 10, 12 (160 mm) | 29,99 | 35,69 | Akt.netto |
| SDSPUSSET-DE | 13-tlg. Set in Transportbox - Ø 5, 6 (110 mm) / 6, 8, 10 (160 mm) / 10, 12, 14, 16, 20 (460 mm) / 250 mm Spitzmeißel / 20x250, 40x250 mm Flachmeißel | 85,00 | 101,15 | Akt.netto |

Siehe auch Seite 224

HIGH PERFORMANCE SDS-plus HAMMERBOHRER

NEU

PRODUKTMERKMALE: Zweischneider mit zweifach Wendelung • Optimiertes Bohrkopfdesign mit starkem Kern
• Verbesserte Wendelführung für besseren Abtransport des Bohrmehls

ANWENDUNGEN: Leichte Bohrarbeiten in Mauerwerk, Natur- und Kunststein



Beton



Mauerwerk



Stein

EINZELPACKS

| Artikel-Nr. | Durchmesser mm | Gesamtlänge mm | Arbeitslänge mm | Inhalt | EURO zzgl. MwSt. | EURO inkl. MwSt. | PG |
|-------------|----------------|----------------|-----------------|--------|------------------|------------------|----|
| DT9630-QZ | 4 | 110 | 42 | 1 | 2,90 | 3,45 | I |
| DT9662-QZ | 5 | 110 | 42 | 1 | 2,70 | 3,21 | I |
| DT9631-QZ | 5 | 160 | 92 | 1 | 2,80 | 3,33 | I |
| DT9632-QZ | 5 | 210 | 140 | 1 | 3,90 | 4,64 | I |
| DT9633-QZ | 5.5 | 160 | 92 | 1 | 3,50 | 4,17 | I |
| DT9634-QZ | 5.5 | 210 | 140 | 1 | 3,90 | 4,64 | I |
| DT9663-QZ | 6 | 110 | 42 | 1 | 2,80 | 3,33 | I |
| DT9635-QZ | 6 | 160 | 92 | 1 | 2,90 | 3,45 | I |
| DT9636-QZ | 6 | 210 | 140 | 1 | 4,10 | 4,88 | I |
| DT9637-QZ | 6.5 | 160 | 92 | 1 | 3,90 | 4,64 | I |
| DT9638-QZ | 6.5 | 210 | 140 | 1 | 4,70 | 5,59 | I |
| DT9639-QZ | 7 | 160 | 92 | 1 | 3,90 | 4,64 | I |
| DT9640-QZ | 7 | 210 | 140 | 1 | 4,80 | 5,71 | I |
| DT9664-QZ | 8 | 110 | 42 | 1 | 3,30 | 3,93 | I |
| DT9641-QZ | 8 | 160 | 92 | 1 | 3,50 | 4,17 | I |
| DT9642-QZ | 8 | 210 | 140 | 1 | 4,50 | 5,36 | I |
| DT9643-QZ | 8 | 310 | 230 | 1 | 7,80 | 9,28 | I |
| DT9665-QZ | 10 | 110 | 42 | 1 | 3,70 | 4,40 | I |
| DT9644-QZ | 10 | 160 | 92 | 1 | 3,90 | 4,64 | I |
| DT9645-QZ | 10 | 210 | 140 | 1 | 4,90 | 5,83 | I |
| DT9646-QZ | 10 | 310 | 230 | 1 | 6,90 | 8,21 | I |
| DT9647-QZ | 12 | 160 | 92 | 1 | 5,20 | 6,19 | I |
| DT9648-QZ | 12 | 210 | 140 | 1 | 5,90 | 7,02 | I |
| DT9649-QZ | 12 | 310 | 230 | 1 | 8,50 | 10,12 | I |
| DT9650-QZ | 14 | 160 | 85 | 1 | 7,50 | 8,93 | I |
| DT9651-QZ | 14 | 210 | 130 | 1 | 8,40 | 10,00 | I |
| DT9652-QZ | 14 | 310 | 215 | 1 | 9,40 | 11,19 | I |
| DT9653-QZ | 16 | 210 | 125 | 1 | 9,20 | 10,95 | I |
| DT9654-QZ | 16 | 460 | 365 | 1 | 17,90 | 21,30 | I |
| DT9655-QZ | 18 | 210 | 120 | 1 | 14,90 | 17,73 | I |
| DT9656-QZ | 18 | 460 | 365 | 1 | 19,90 | 23,68 | I |
| DT9657-QZ | 20 | 210 | 120 | 1 | 16,70 | 19,87 | I |
| DT9658-QZ | 20 | 460 | 365 | 1 | 23,40 | 27,85 | I |
| DT9659-QZ | 22 | 460 | 365 | 1 | 32,50 | 38,68 | I |
| DT9660-QZ | 24 | 460 | 365 | 1 | 35,90 | 42,72 | I |
| DT9661-QZ | 25 | 460 | 365 | 1 | 39,90 | 47,48 | I |

SETS

| Artikel-Nr. | Beschreibung | EURO zzgl. MwSt. | EURO inkl. MwSt. | PG |
|-------------|--|------------------|------------------|-----------|
| DT60301-QZ | 5-tlg. Set in Kunststoffverpackung - Ø 5, 6 (110 mm) / 6, 8, 10 (160 mm) | 11,90 | 14,16 | Akt.netto |
| DT60302-QZ | 6-tlg. Set in Kunststoffverpackung - Ø 2x 6, 2x 8, 2x 10 (160 mm) | 13,90 | 16,54 | Akt.netto |

Siehe auch Seite 224

DT60301/302



XLR® SDS-max HAMMERBOHRER

Extreme Langlebigkeit und Zuverlässigkeit



4-SCHNEIDEN GEOMETRIE

Für saubere, kreisrunde Bohrlöcher und konstant hohe Bohrgeschwindigkeit. Schließt ein Verhaken des Bohrers in armiertem Beton nahezu aus



4-FACH WENDELUNG

Bestmöglicher Bohrfortschritt dank optimierter Ableitung des Bohrmehls über vier echte Bohrwendeln



KERNVERSTÄRKUNG

Für eine optimale Schlagenergieübertragung und Bruchstabilität

PRODUKTMERKMALE: Größere HM-Meißelplatte und optimiertes Schneidenkopfdesign sorgen für eine längere Lebensdauer und schnelleren Bohrfortschritt • Verbreiterte Flanken der HM-Meißelplatte sorgen für eine optimale Kraftübertragung der Maschine für ein Maximum an Bohrvorschub und Vibrationsreduzierung • 140° Spitzenwinkel für genaues Anbohren und wenig Ausbrüche an der Bohrlochkante

ANWENDUNGEN: Für den Einsatz in SDS-max Bohrhämmern (sowie HILTI Typ Y); zum Bohren von (armiertem) Beton, Mauerwerk, Natur- und Kunststein



Für den Einsatz in SDS-max Bohrhämmern



Beton



Mauerwerk



Stein

EINZELPACKS

| Artikel-Nr. | Durchmesser mm | Gesamtlänge mm | Arbeitslänge mm | Anzahl der Schneiden | Inhalt | EURO zzgl. MwSt. | EURO inkl. MwSt. | PG |
|-------------|----------------|----------------|-----------------|----------------------|--------|------------------|------------------|----|
| DT60809-QZ | 16 | 340 | 190 | 4 | 1 | 84,00 | 99,96 | I |
| DT60810-QZ | 16 | 540 | 390 | 4 | 1 | 99,90 | 118,88 | I |
| DT60811-QZ | 18 | 340 | 190 | 4 | 1 | 85,00 | 101,15 | I |
| DT60812-QZ | 18 | 540 | 390 | 4 | 1 | 102,00 | 121,38 | I |
| DT60813-QZ | 19 | 340 | 190 | 4 | 1 | 85,70 | 101,98 | I |
| DT60814-QZ | 19 | 540 | 390 | 4 | 1 | 103,00 | 122,57 | I |
| DT60815-QZ | 19 | 670 | 520 | 4 | 1 | 98,70 | 117,45 | I |
| DT60816-QZ | 20 | 340 | 210 | 4 | 1 | 89,20 | 106,15 | I |
| DT60817-QZ | 20 | 540 | 410 | 4 | 1 | 107,10 | 127,45 | I |
| DT60818-QZ | 20 | 920 | 790 | 4 | 1 | 127,90 | 152,20 | I |
| DT60819-QZ | 22 | 340 | 210 | 4 | 1 | 94,80 | 112,81 | I |
| DT60820-QZ | 22 | 540 | 410 | 4 | 1 | 111,30 | 132,45 | I |
| DT60821-QZ | 22 | 920 | 790 | 4 | 1 | 131,50 | 156,49 | I |
| DT60822-QZ | 24 | 340 | 210 | 4 | 1 | 95,90 | 114,12 | I |
| DT60823-QZ | 24 | 540 | 410 | 4 | 1 | 112,70 | 134,11 | I |
| DT60824-QZ | 25 | 340 | 210 | 4 | 1 | 99,10 | 117,93 | I |
| DT60825-QZ | 25 | 540 | 410 | 4 | 1 | 115,70 | 137,68 | I |
| DT60826-QZ | 25 | 920 | 790 | 4 | 1 | 158,40 | 188,50 | I |
| DT60827-QZ | 26 | 340 | 210 | 4 | 1 | 101,30 | 120,55 | I |
| DT60828-QZ | 26 | 540 | 410 | 4 | 1 | 106,40 | 126,62 | I |
| DT60829-QZ | 28 | 380 | 250 | 4 | 1 | 115,60 | 137,56 | I |
| DT60830-QZ | 28 | 570 | 440 | 4 | 1 | 127,20 | 151,37 | I |
| DT60831-QZ | 28 | 670 | 540 | 4 | 1 | 139,40 | 165,89 | I |
| DT60832-QZ | 30 | 380 | 250 | 4 | 1 | 117,20 | 139,47 | I |
| DT60833-QZ | 30 | 570 | 440 | 4 | 1 | 130,30 | 155,06 | I |
| DT60834-QZ | 32 | 380 | 250 | 4 | 1 | 119,60 | 142,32 | I |
| DT60835-QZ | 32 | 570 | 440 | 4 | 1 | 141,60 | 168,50 | I |
| DT60836-QZ | 32 | 920 | 790 | 4 | 1 | 192,50 | 229,08 | I |
| DT60837-QZ | 35 | 380 | 250 | 4 | 1 | 127,50 | 151,73 | I |
| DT60838-QZ | 35 | 570 | 440 | 4 | 1 | 159,90 | 190,28 | I |
| DT60839-QZ | 35 | 670 | 540 | 4 | 1 | 171,20 | 203,73 | I |
| DT60840-QZ | 36 | 570 | 430 | 4 | 1 | 158,90 | 189,09 | I |
| DT60841-QZ | 38 | 380 | 240 | 4 | 1 | 156,30 | 186,00 | I |
| DT60842-QZ | 38 | 570 | 440 | 4 | 1 | 193,20 | 229,91 | I |
| DT60843-QZ | 38 | 670 | 540 | 4 | 1 | 205,50 | 244,55 | I |
| DT60844-QZ | 40 | 380 | 250 | 4 | 1 | 189,90 | 225,98 | I |
| DT60845-QZ | 40 | 570 | 440 | 4 | 1 | 224,90 | 267,63 | I |
| DT60846-QZ | 40 | 920 | 790 | 4 | 1 | 285,90 | 340,22 | I |
| DT60847-QZ | 42 | 570 | 440 | 4 | 1 | 229,10 | 272,63 | I |



48



EXTREME® SDS-max HAMMERBOHRER

Mit innovativer Technologie und einzigartigen Eigenschaften für höchste Ansprüche



MULTI-CUTTER BOHRKOPF

HM-Multicutter-Kopf Meißelplatte flankiert von zwei Zusatzschneiden für einen ruhigen Lauf und konstante Bohrlochgeometrie bei bester Vortriebsleistung (ab Ø 16 mm)



4-FACH WENDELUNG

Bestmöglicher Bohrfortschritt dank optimierter Ableitung des Bohrmehls über vier echte Bohrwendeln (ab Ø 16 mm)



KERNVERSTÄRKUNG

Für eine optimale Schlagenergieübertragung und Bruchstabilität



OPTIMIERTER AUFNAHMESCHAFT

Perfekter Halt und optimale Kraftübertragung der Maschine auf den Bohrer

PRODUKTMERKMALE: Zentrierspitze – Für präzisen, punktgenauen Start • Ausbruchsichere HM-Elemente – Per Hochtemperatur-Kupferlötung tief eingebettete HM-Elemente für maximale Ausbruchsicherheit • Speziell bearbeitetes Schaftende - Für maximalen Schlagenergiedurchsatz

ANWENDUNGEN: Für den Einsatz in SDS-max Bohrhämmern (sowie HILTI Typ Y); zum Bohren von Beton, Mauerwerk, Natur- und Kunststein



Für den Einsatz in SDS-max Bohrhämmern



Beton



Mauerwerk



Stein



EINZELPACKS

| Artikel-Nr. | Durchmesser mm | Gesamtlänge mm | Arbeitslänge mm | Anzahl der Schneiden | Inhalt | EURO zzgl. MwSt. | EURO inkl. MwSt. | PG |
|-------------|----------------|----------------|-----------------|----------------------|--------|------------------|------------------|----|
| DT9400-QZ | 12 | 340 | 200 | 2 | 1 | 64,30 | 76,52 | I |
| DT9401-QZ | 12 | 540 | 400 | 2 | 1 | 69,60 | 82,82 | I |
| DT9402-QZ | 12 | 670 | 550 | 2 | 1 | 75,50 | 89,85 | I |
| DT9404-QZ | 13 | 540 | 400 | 2 | 1 | 69,50 | 82,71 | I |
| DT9405-QZ | 14 | 340 | 200 | 2 | 1 | 71,10 | 84,61 | I |
| DT9406-QZ | 14 | 540 | 400 | 2 | 1 | 84,80 | 100,91 | I |
| DT9407-QZ | 15 | 340 | 200 | 2 | 1 | 71,20 | 84,73 | I |
| DT9408-QZ | 15 | 540 | 400 | 2 | 1 | 85,10 | 101,27 | I |
| DT9409-QZ | 16 | 340 | 200 | 4 | 1 | 73,10 | 86,99 | I |
| DT9410-QZ | 16 | 540 | 400 | 4 | 1 | 86,90 | 103,41 | I |
| DT9411-QZ | 18 | 340 | 200 | 4 | 1 | 73,60 | 87,58 | I |
| DT9412-QZ | 18 | 540 | 400 | 4 | 1 | 89,80 | 106,86 | I |
| DT9414-QZ | 19 | 540 | 400 | 4 | 1 | 79,60 | 94,72 | I |
| DT9415-QZ | 19 | 670 | 550 | 4 | 1 | 85,80 | 102,10 | I |
| DT9416-QZ | 20 | 340 | 200 | 4 | 1 | 77,60 | 92,34 | I |
| DT9417-QZ | 20 | 540 | 400 | 4 | 1 | 93,10 | 110,79 | I |
| DT9418-QZ | 20 | 920 | 800 | 4 | 1 | 111,20 | 132,33 | I |
| DT9419-QZ | 22 | 340 | 200 | 4 | 1 | 82,40 | 98,06 | I |
| DT9420-QZ | 22 | 540 | 400 | 4 | 1 | 96,80 | 115,19 | I |
| DT9421-QZ | 22 | 920 | 800 | 4 | 1 | 114,30 | 136,02 | I |
| DT9422-QZ | 24 | 340 | 200 | 4 | 1 | 83,40 | 99,25 | I |
| DT9423-QZ | 24 | 540 | 400 | 4 | 1 | 98,00 | 116,62 | I |
| DT9424-QZ | 25 | 340 | 200 | 4 | 1 | 86,20 | 102,58 | I |
| DT9425-QZ | 25 | 540 | 400 | 4 | 1 | 98,90 | 117,69 | I |
| DT9426-QZ | 25 | 920 | 800 | 4 | 1 | 137,70 | 163,86 | I |
| DT9427-QZ | 26 | 340 | 200 | 4 | 1 | 88,10 | 104,84 | I |
| DT9428-QZ | 26 | 540 | 400 | 4 | 1 | 92,50 | 110,08 | I |
| DT9429-QZ | 28 | 380 | 250 | 4 | 1 | 100,50 | 119,60 | I |
| DT9430-QZ | 28 | 570 | 450 | 4 | 1 | 110,60 | 131,61 | I |
| DT9431-QZ | 28 | 670 | 550 | 4 | 1 | 121,20 | 144,23 | I |
| DT9432-QZ | 30 | 380 | 250 | 4 | 1 | 101,90 | 121,26 | I |
| DT9433-QZ | 30 | 570 | 450 | 4 | 1 | 113,30 | 134,83 | I |
| DT9434-QZ | 32 | 380 | 250 | 4 | 1 | 104,00 | 123,76 | I |
| DT9435-QZ | 32 | 570 | 450 | 4 | 1 | 123,10 | 146,49 | I |
| DT9436-QZ | 32 | 920 | 800 | 4 | 1 | 163,30 | 194,33 | I |
| DT9437-QZ | 35 | 380 | 250 | 4 | 1 | 109,30 | 130,07 | I |
| DT9438-QZ | 35 | 570 | 450 | 4 | 1 | 136,70 | 162,67 | I |
| DT9439-QZ | 35 | 670 | 550 | 4 | 1 | 148,90 | 177,19 | I |
| DT9440-QZ | 36 | 570 | 450 | 4 | 1 | 138,20 | 164,46 | I |
| DT9441-QZ | 38 | 380 | 250 | 4 | 1 | 135,90 | 161,72 | I |
| DT9442-QZ | 38 | 570 | 450 | 4 | 1 | 168,00 | 199,92 | I |
| DT9443-QZ | 38 | 670 | 550 | 4 | 1 | 172,60 | 205,39 | I |
| DT9444-QZ | 40 | 380 | 250 | 4 | 1 | 165,10 | 196,47 | I |
| DT9445-QZ | 40 | 570 | 450 | 4 | 1 | 196,20 | 233,48 | I |
| DT9446-QZ | 40 | 920 | 800 | 4 | 1 | 248,60 | 295,83 | I |
| DT9447-QZ | 42 | 570 | 450 | 4 | 1 | 199,20 | 237,05 | I |
| DT9448-QZ | 45 | 570 | 450 | 4 | 1 | 215,50 | 256,45 | I |
| DT9449-QZ | 50 | 570 | 450 | 4 | 1 | 249,50 | 296,91 | I |
| DT9450-QZ | 52 | 570 | 450 | 4 | 1 | 252,80 | 300,83 | I |



48



SETS

| Artikel-Nr. | Beschreibung | EURO zzgl. MwSt. | EURO inkl. MwSt. | PG |
|---------------|--|------------------|------------------|-----------|
| SDSMAXSET3-QZ | 4-tlg. Set in Transportbox - Ø 18, 20, 22, 25 (540 mm) | 179,00 | 213,01 | Akt.netto |

Siehe auch Seite 224

SDS-max HAMMERBOHRER

Schneller Bohrfortschritt und optimale Übertragung der Schlagenergie



INNOVATIVES VERBUNDSYSTEM

2-Schneiden-HM-Bohrspitze und Bohrkörper werden mit Hilfe einer Hochtemperatur-Kupferlötung bruchstark miteinander verbunden



GROSSE 2-FACH WENDELUNG

Bestmöglicher Bohrfortschritt dank schneller Ableitung des Bohrmehls über große 2-fach Wendelung

PRODUKTMERKMALE: 2-Schneiden-Design für schnellen Bohrfortschritt in nicht armiertem Beton • 2-fach Wendel für schnellen Bohrmehltransport. Dies ermöglicht einen schnellen Bohrfortschritt und eine optimale Übertragung der Schlagenergie

ANWENDUNGEN: Für den Einsatz in SDS-max Bohrhämmern (sowie HILTI Typ Y); zum Bohren von Beton, Mauerwerk, Natur- und Kunststein



Für den Einsatz in SDS-max Bohrhämmern



Beton



Mauerwerk



Stein

EINZELPACKS

| Artikel-Nr. | Durchmesser mm | Gesamtlänge mm | Arbeitslänge mm | Anzahl der Schneiden | Inhalt | EURO zzgl. MwSt. | EURO inkl. MwSt. | PG |
|-------------|----------------|----------------|-----------------|----------------------|--------|------------------|------------------|----|
| DT60200-XJ | 16 | 340 | 200 | 2 | 1 | 60,50 | 72,00 | I |
| DT60201-XJ | 16 | 540 | 400 | 2 | 1 | 72,00 | 85,68 | I |
| DT60202-XJ | 18 | 340 | 200 | 2 | 1 | 61,20 | 72,83 | I |
| DT60203-XJ | 18 | 540 | 400 | 2 | 1 | 74,90 | 89,13 | I |
| DT60204-XJ | 20 | 340 | 200 | 2 | 1 | 64,10 | 76,28 | I |
| DT60205-XJ | 20 | 540 | 400 | 2 | 1 | 77,50 | 92,23 | I |
| DT60206-XJ | 22 | 340 | 200 | 2 | 1 | 68,10 | 81,04 | I |
| DT60207-XJ | 22 | 540 | 400 | 2 | 1 | 79,90 | 95,08 | I |
| DT60208-XJ | 24 | 340 | 200 | 2 | 1 | 69,50 | 82,71 | I |
| DT60209-XJ | 24 | 540 | 400 | 2 | 1 | 80,90 | 96,27 | I |
| DT60210-XJ | 25 | 340 | 200 | 2 | 1 | 71,60 | 85,20 | I |
| DT60211-XJ | 25 | 540 | 400 | 2 | 1 | 81,90 | 97,46 | I |
| DT60212-XJ | 26 | 340 | 200 | 2 | 1 | 73,90 | 87,94 | I |
| DT60213-XJ | 26 | 540 | 400 | 2 | 1 | 83,50 | 99,37 | I |
| DT60214-XJ | 28 | 380 | 250 | 2 | 1 | 82,90 | 98,65 | I |
| DT60215-XJ | 28 | 570 | 450 | 2 | 1 | 91,90 | 109,36 | I |
| DT60216-XJ | 28 | 670 | 550 | 2 | 1 | 100,90 | 120,07 | I |
| DT60217-XJ | 30 | 380 | 250 | 2 | 1 | 84,90 | 101,03 | I |
| DT60218-XJ | 30 | 570 | 450 | 2 | 1 | 93,90 | 111,74 | I |
| DT60219-XJ | 32 | 380 | 250 | 2 | 1 | 86,20 | 102,58 | I |
| DT60220-XJ | 32 | 570 | 450 | 2 | 1 | 104,90 | 124,83 | I |



DIE DEWALT® HAMMERBOHRERRANGE – FÜR JEDEN EINSATZ



XLR

- Für härteste Anwendungen auch in armiertem Beton
- Beton & Stahlbeton, Mauerwerk, Natur- & Kunststein
- 4-Schneiden Geometrie/ Vollhartmetallkopf
- 4-fach Wendelung
- Niedrigste Vibrationen



EXTREME

- Für harte Anwendungen – auch in leicht armiertem Beton
- Beton, Mauerwerk, Natur- & Kunststein
- Spezielle Bohrkopfgeometrie
- 4-fach Wendelung
- Niedrige Vibrationen



- Für anspruchsvolle Anwendungen
- Beton, Mauerwerk, Natur- & Kunststein und sonstige Baustoffe
- 2-Schneiden Geometrie
- 2-fach Wendelung
- Starker Preis



ADAPTER FÜR SDS-BOHRHÄMMER

Für den Einsatz in Bohrhämmern: Nur mit ausgeschaltetem Schlagwerk einsetzbar



| Artikel-Nr. | Beschreibung | Inhalt | EURO zzgl. MwSt. | EURO inkl. MwSt. | PG |
|-------------|---------------------------------------|--------|---------------------|---------------------|----|
| DT6830-QZ | SDS-max auf SDS-plus | 1 | 47,80 | 56,88 | II |
| DT7030-QZ | SDS-plus 1/2" x 20 UNF (mit Schraube) | 1 | 14,10 | 16,78 | II |

SDS-plus HAMMERBOHRKRONEN / ADAPTER & ZUBEHÖR

Für den Einsatz in SDS-plus Bohrhämmern (Akku und Kabel)

PRODUKTMERKMALE: 2-teilige Hartmetall-Bohrkronen in hammerfester Qualität mit einem speziellen dünnwandigen Design für ermüdungsarmes und effizientes Bohren • Präzise, hochwertige Schneiden ermöglichen schnelle, effiziente Schnitte (nur für drehenden Einsatz) • Aufnahmegewinde M16



BOHRKRONEN

| Artikel-Nr. | Durchmesser mm | Gesamtlänge mm | Inhalt | EURO zzgl. MwSt. | EURO inkl. MwSt. | PG |
|-------------|-------------------|-------------------|--------|---------------------|---------------------|----|
| DT6743-QZ | 45 | 72 | 1 | 51,00 | 60,69 | II |
| DT6744-QZ | 50 | 72 | 1 | 52,00 | 61,88 | II |
| DT6745-QZ | 68 | 72 | 1 | 58,00 | 69,02 | II |
| DT6746-QZ | 72 | 72 | 1 | 63,00 | 74,97 | II |
| DT6747-QZ | 80 | 72 | 1 | 65,00 | 77,35 | II |
| DT6748-QZ | 90 | 72 | 1 | 90,00 | 107,10 | II |

ADAPTER UND ZUBEHÖR



| Artikel-Nr. | Beschreibung | Gesamtlänge mm | Inhalt | EURO zzgl. MwSt. | EURO inkl. MwSt. | PG |
|-------------|---------------------|-------------------|--------|---------------------|---------------------|----|
| DT6750-QZ | SDS-plus Adapter | 110 | 1 | 19,00 | 22,61 | II |
| DT6751-QZ | SDS-plus Adapter | 300 | 1 | 39,00 | 46,41 | II |
| DT6753-QZ | Zentrierbohrer 9 mm | 120 | 1 | 4,00 | 4,76 | II |

SDS-max HAMMERBOHRKRONEN / ADAPTER & ZUBEHÖR

Für den Einsatz in SDS-max Bohrhämmern

PRODUKTMERKMALE: 2-teilige Vielzahn-Hammerbohrkrone • Große HM-Zähne garantieren eine lange Standzeit • Eine variable Verzahnung sorgt für ruhige Laufeigenschaften • Das rillenlose Außendesign ermöglicht ein effizientes und schnelles Bohren • Oberfläche metallisch blank, Trockenkonservierung

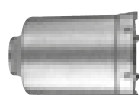

BOHRKRONEN SDS-max Hammerbohrkronen werden durch den Zentrierbohrer mit dem Adapter verbunden!

| Artikel-Nr. | Durchmesser mm | Gesamtlänge mm | Inhalt | EURO zzgl. MwSt. | EURO inkl. MwSt. | PG |
|-------------|-------------------|-------------------|--------|---------------------|---------------------|----|
| DT6761-QZ | 50 | 107 | 1 | 110,00 | 130,90 | II |
| DT6762-QZ | 65 | 107 | 1 | 123,00 | 146,37 | II |
| DT6763-QZ | 80 | 107 | 1 | 148,00 | 176,12 | II |
| DT6764-QZ | 90 | 107 | 1 | 160,00 | 190,40 | II |
| DT6765-QZ | 100 | 107 | 1 | 184,00 | 218,96 | II |
| DT6766-QZ | 125 | 107 | 1 | 246,00 | 292,74 | II |

ADAPTER UND ZUBEHÖR



| Artikel-Nr. | Beschreibung | Gesamtlänge mm | Inhalt | EURO zzgl. MwSt. | EURO inkl. MwSt. | PG |
|-------------|----------------------|-------------------|--------|---------------------|---------------------|----|
| DT6770-QZ | SDS-max Adapter | 180 | 1 | 58,00 | 69,02 | II |
| DT6771-QZ | SDS-max Adapter | 400 | 1 | 93,00 | 110,67 | II |
| DT6772-QZ | Zentrierbohrer 12 mm | 155 | 1 | 21,00 | 24,99 | II |
| DT6773-QZ | Verlängerung | 280 | 1 | 62,00 | 73,78 | II |

SDS-max HAMMERBOHRKRONEN 1-TLG. INKL. ZENTRIERBOHRER

Für den Einsatz in SDS-max Bohrhämmern

PRODUKTMERKMALE: Für Bohrungen in Mauerwerk, Beton, Kalksandstein etc.



| Artikel-Nr. | Beschreibung | Durchmesser mm | Gesamtlänge mm | Inhalt | EURO zzgl. MwSt. | EURO inkl. MwSt. | PG |
|-------------|----------------------------------|-------------------|-------------------|--------|---------------------|---------------------|----|
| DT6783-QZ | Hammerbohrkrone SDS-max 68x300mm | 68 | 300 | 1 | 221,00 | 262,99 | II |
| DT6784-QZ | Hammerbohrkrone SDS-max 80x300mm | 80 | 300 | 1 | 242,00 | 287,98 | II |
| DT6785-QZ | Ersatz Zentrierbohrer | 12 | 128 | 1 | 21,00 | 24,99 | II |

XLR® MEISSEL

Für eine erhöhte Lebensdauer und Widerstandsfähigkeit



KOMPONENTEN-DESIGN

Bestehend aus geschmiedeter S7-Qualitätsstahlspitze und flexiblem Schaft für extrem hohe Lebensdauer



INNOVATIVES VERBUNDSYSTEM

Meißelspitze und -körper werden mit Hilfe eines innovativen Reib-Schweißverfahrens bruchsicher miteinander verbunden



QUALITÄTSSTAHL

Verarbeitung von Qualitätsstählen gewährleistet eine höhere Bruchfestigkeit, Lebensdauer und somit Zuverlässigkeit



VERBREITERTE FLANKEN

Verhindern effektiv ein Verkeilen des Meißels im Material



SCHARFBLEIBENDE KOPFGEOMETRIE

Die spezielle „Stay Sharp“ Meißelspitze sorgt für eine lang anhaltende Schärfe des Meißels und somit erhöhte Lebensdauer



OPTIMIERTER AUFNAHMESCHAFT

Perfekter Halt und optimale Kraftübertragung der Maschine auf den Meißel

PRODUKTMERKMALE: Hoch entwickelte Schmiede-Technologie gewährleistet, dass die Gefügestruktur des Werkstoffes in Längsrichtung nicht unterbrochen wird; Zusammen mit einer materialgerechten Vakuum-Wärmebehandlung und spezieller Oberflächenvergütung werden höchste Werkzeugqualitäten und dauerhaft beste Gebrauchseigenschaften erzielt • Die Verwendung zweier unterschiedlicher Stähle in einem Meißel kombiniert flexible und schlagenergieübertragende Eigenschaften des Schaftes mit einem Optimum an Widerstandsfähigkeit und Langlebigkeit in der Spitze des Meißels

ANWENDUNGEN: Geeignet für den Einsatz in SDS-plus sowie -max Kombi- und Meißelhämmern für leichte und schwere Meißelarbeiten in Putz, Mauerwerk, Fliesen, Beton, Asphalt etc. • Geeignet für den Einsatz in Abbruchhämmern mit Sechskant-Aufnahme für schwere Meißelarbeiten in Mauerwerk, Beton, Asphalt etc.



Für den Einsatz in SDS-plus Bohrhämmern



Für den Einsatz in SDS-max Bohrhämmern

Für den Einsatz in Abbruchhämmern mit Sechskant-Aufnahme



Beton



Mauerwerk



Stein

SDS-plus MEISSEL / EINZELPACKS



| Artikel-Nr. | Beschreibung | Breite mm | Gesamtlänge mm | Inhalt | EURO zzgl. MwSt. | EURO inkl. MwSt. | PG |
|-------------|--------------|-----------|----------------|--------|------------------|------------------|----|
| DT6978-QZ | Spitzmeißel | - | 300 | 1 | 30,00 | 35,70 | I |
| DT6979-QZ | Flachmeißel | 20 | 300 | 1 | 32,00 | 38,08 | I |
| DT6984-QZ | Flachmeißel | 40 | 300 | 1 | 35,00 | 41,65 | I |

SDS-max MEISSEL / EINZELPACKS



| Artikel-Nr. | Beschreibung | Breite mm | Gesamtlänge mm | Inhalt | EURO zzgl. MwSt. | EURO inkl. MwSt. | PG |
|-------------|--------------|-----------|----------------|--------|------------------|------------------|----|
| DT6888-QZ | Spitzmeißel | - | 300 | 1 | 26,00 | 30,94 | II |
| DT6889-QZ | Spitzmeißel | - | 400 | 1 | 28,00 | 33,32 | II |
| DT6811-QZ | Flachmeißel | 25 | 300 | 1 | 27,00 | 32,13 | II |
| DT6812-QZ | Flachmeißel | 25 | 400 | 1 | 29,00 | 34,51 | II |
| DT6818-QZ | Flachmeißel | 50 | 400 | 1 | 35,00 | 41,65 | II |
| DT6980-QZ | Spatmeißel | 75 | 400 | 1 | 60,00 | 71,40 | II |

SECHSKANT MEISSEL / EINZELPACKS



| Artikel-Nr. | Beschreibung | Breite mm | Gesamtlänge mm | Inhalt | EURO zzgl. MwSt. | EURO inkl. MwSt. | PG |
|-------------|-------------------|-----------|----------------|--------|------------------|------------------|----|
| DT6953-QZ | 19 mm Spitzmeißel | - | 400 | 1 | 35,00 | 41,65 | II |
| DT6958-QZ | 19 mm Flachmeißel | 25 | 400 | 1 | 37,00 | 44,03 | II |

SDS-plus MEISSEL

ANWENDUNGEN: Geeignet für den Einsatz in SDS-plus Bohrhämmern mit Drehstop für leichte Meißelarbeiten in Putz, Mauerwerk, Fliesen etc.



Für den Einsatz in
SDS-plus Bohrhämmern



EINZELPACKS



| Artikel-Nr. | Beschreibung | Breite mm | Gesamtlänge mm | Inhalt | EURO zzgl. MwSt. | EURO inkl. MwSt. | PG |
|-------------|-----------------|-----------|----------------|--------|------------------|------------------|----|
| DT6801-QZ | Spitzmeißel | - | 250 | 1 | 15,00 | 17,85 | I |
| DT6802-QZ | Flachmeißel | 20 | 250 | 1 | 15,00 | 17,85 | I |
| DT6803-QZ | Flachmeißel | 40 | 250 | 1 | 21,50 | 25,59 | I |
| DT6804-QZ | Flügelmeißel | 22 | 250 | 1 | 31,50 | 37,49 | I |
| DT6805-QZ | Hohlkehlemeißel | 22 | 240 | 1 | 21,50 | 25,59 | I |
| DT6806-QZ | Fliesenmeißel | 40 | 250 | 1 | 26,30 | 31,30 | I |
| DT6810-QZ | HM-Fugenmeißel | 32 | 200 | 1 | 115,00 | 136,85 | I |



DT60330

SDSPLUSSET-DE



SETS

| Artikel-Nr. | Beschreibung | EURO zzgl. MwSt. | EURO inkl. MwSt. | PG |
|---------------|--|------------------|------------------|-----------|
| SDSPLUSSET-DE | 13-tlg. Set in Transportbox - 250 mm Spitzmeißel / 20x250, 40x250 mm Flachmeißel / EXTREME2 Hammerbohrer Ø 5, 6 (110 mm) / 6, 8, 10 (160 mm) / 10, 12, 14, 16, 20 (460 mm) | 85,00 | 101,15 | Akt.netto |
| DT60330-QZ | 3-tlg. Set in Kunststoffbox - 250 mm Spitzmeißel / 20x250, 40x250 mm Flachmeißel | 24,90 | 29,63 | Akt.netto |

Siehe auch Seite 224

SDS-max MEISSEL

PRODUKTMERKMALE: Hoch entwickelte Schmiede-Technologie gewährleistet, dass die Gefügestruktur des Werkstoffes in Längsrichtung nicht unterbrochen wird; Zusammen mit einer materialgerechten Induktions-Wärmebehandlung und spezieller Oberflächenvergütung werden höchste Werkzeugqualitäten und dauerhaft beste Gebrauchseigenschaften erzielt

ANWENDUNGEN: Geeignet für den Einsatz in SDS-max Bohrhämmern mit Drehstop für schwere Meißelarbeiten in Beton, Mauerwerk, Asphalt etc.



Für den Einsatz in
SDS-max Bohrhämmern



EINZELPACKS



| Artikel-Nr. | Beschreibung | Breite mm | Gesamtlänge mm | Inhalt | EURO zzgl. MwSt. | EURO inkl. MwSt. | PG |
|-------------|-------------------|-----------|----------------|--------|------------------|------------------|----|
| DT6820-QZ | Spitzmeißel | - | 300 | 1 | 13,40 | 15,95 | II |
| DT6821-QZ | Spitzmeißel | - | 400 | 1 | 14,50 | 17,26 | II |
| DT8087-QZ | Spitzmeißel | - | 600 | 1 | 21,50 | 25,59 | II |
| DT6822-QZ | Flachmeißel | 25 | 300 | 1 | 15,60 | 18,56 | II |
| DT6823-QZ | Flachmeißel | 25 | 400 | 1 | 16,60 | 19,75 | II |
| DT6824-QZ | Flachmeißel | 50 | 360 | 1 | 27,40 | 32,61 | II |
| DT6825-QZ | Flachmeißel | 80 | 300 | 1 | 34,40 | 40,94 | II |
| DT8088-QZ | Flachmeißel | 25 | 600 | 1 | 24,70 | 29,39 | II |
| DT6826-QZ | Hohlkehlemeißel | 26 | 300 | 1 | 29,00 | 34,51 | II |
| DT6834-QZ | Fliesenmeißel | 80 | 300 | 1 | 45,60 | 54,26 | II |
| DT6837-QZ | HM-Zahneisen | 38 | 280 | 1 | 96,10 | 114,36 | II |
| DT6838-QZ | Stockermeißel | 45 | 240 | 1 | 96,10 | 114,36 | II |
| DT8090-QZ | Schaufelmeißel | 110 | 400 | 1 | 60,00 | 71,40 | II |
| DT8091-QZ | Asphaltmeißel | 90 | 400 | 1 | 65,00 | 77,35 | II |
| DT8093-QZ | Erdnagleintreiber | 16.5 | 260 | 1 | 65,00 | 77,35 | II |

SETS

| Artikel-Nr. | Beschreibung | EURO zzgl. MwSt. | EURO inkl. MwSt. | PG |
|---------------|--|------------------|------------------|-----------|
| DT9000-QZ | 2-tlg. Set in Kunststoffbox - 400 mm Spitzmeißel / 25x400 mm Flachmeißel | 19,90 | 23,68 | Akt.netto |
| SDSMAXSET-QZ | 4-tlg. Set in Transportbox - 280, 400 mm Spitzmeißel / 25x280 mm und 25x400 mm Flachmeißel | 60,00 | 71,40 | Akt.netto |
| SDSMAXSET2-QZ | 5-tlg. Set in Transportbox - 280, 400 mm Spitzmeißel / 25x280 mm, 25x400 mm, 50x360 mm Flachmeißel | 79,00 | 94,01 | Akt.netto |

Siehe auch Seite 224



SDSMAXSET2

HIGH PERFORMANCE SDS-max MEISSEL

NEU

PRODUKTMERKMALE: Hoch entwickelte Schmiede-Technologie gewährleistet, dass die Gefügestruktur des Werkstoffes in Längsrichtung nicht unterbrochen wird; Zusammen mit einer materialgerechten Induktions-Wärmebehandlung und spezieller Oberflächenvergütung werden höchste Werkzeugqualitäten und dauerhaft beste Gebrauchseigenschaften erzielt

ANWENDUNGEN: Für den Einsatz in SDS-max Meißelhämmern für Meißelarbeiten in Beton, Mauerwerk, Asphalt etc.

 Für den Einsatz in SDS-max Meißelhämmern



EINZELPACKS



| Artikel-Nr. | Beschreibung | Breite mm | Gesamtlänge mm | Inhalt | EURO zzgl. MwSt. | EURO inkl. MwSt. | PG |
|-------------|--------------|-----------|----------------|--------|------------------|------------------|-----------|
| DT60701-QZ | Spitzmeißel | - | 300 | 1 | 9,50 | 11,31 | Akt.netto |
| DT60702-QZ | Spitzmeißel | - | 400 | 1 | 10,50 | 12,50 | Akt.netto |
| DT60703-QZ | Flachmeißel | 25 | 300 | 1 | 9,50 | 11,31 | Akt.netto |
| DT60704-QZ | Flachmeißel | 25 | 400 | 1 | 10,50 | 12,50 | Akt.netto |
| DT60705-QZ | Spatmeißel | 75 | 300 | 1 | 22,90 | 27,25 | Akt.netto |

SECHSKANT-MEISSEL

PRODUKTMERKMALE: Hoch entwickelte Schmiede-Technologie gewährleistet, dass die Gefügestruktur des Werkstoffes in Längsrichtung nicht unterbrochen wird; Zusammen mit einer materialgerechten Induktions-Wärmebehandlung und spezieller Oberflächenvergütung werden höchste Werkzeugqualitäten und dauerhaft beste Gebrauchseigenschaften erzielt

ANWENDUNGEN: Geeignet für den Einsatz in Abbruchhämmern mit Sechskant-Aufnahme für schwere Meißelarbeiten in Beton, Mauerwerk, Asphalt etc.

Für den Einsatz in Abbruchhämmern mit Sechskant-Aufnahme



EINZELPACKS



| Artikel-Nr. | Beschreibung | Breite mm | Gesamtlänge mm | Inhalt | EURO zzgl. MwSt. | EURO inkl. MwSt. | PG |
|-------------|--------------------------------|-----------|----------------|--------|------------------|------------------|----|
| DT6940-QZ | 19 mm-Sechskant Spitzmeißel | - | 400 | 1 | 15,00 | 17,85 | II |
| DT6941-QZ | 19 mm-Sechskant Spitzmeißel | - | 600 | 1 | 20,40 | 24,28 | II |
| DT6942-QZ | 19 mm-Sechskant Flachmeißel | 25 | 400 | 1 | 15,00 | 17,85 | II |
| DT6943-QZ | 19 mm-Sechskant Flachmeißel | 25 | 600 | 1 | 19,90 | 23,68 | II |
| DT6944-QZ | 19 mm-Sechskant Flachmeißel | 60 | 300 | 1 | 33,80 | 40,22 | II |
| DT6945-QZ | 19 mm-Sechskant Flachmeißel | 60 | 450 | 1 | 38,70 | 46,05 | II |
| DT6946-QZ | 19 mm-Sechskant Spatenmeißel | 140 | 350 | 1 | 74,60 | 88,77 | II |
| DT6948-QZ | 19 mm-Sechskant Asphaltmeißel | 90 | 400 | 1 | 70,00 | 83,30 | II |
| DT6927-QZ | 28 mm-Sechskant Spitzmeißel | - | 400 | 1 | 38,00 | 45,22 | II |
| DT6928-QZ | 28 mm-Sechskant Schaufelmeißel | 140 | 584 | 1 | 83,00 | 98,77 | II |
| DT6929-QZ | 28 mm-Sechskant Flachmeißel | 32 | 521 | 1 | 38,00 | 45,22 | II |
| DT6932-QZ | 28 mm-Sechskant Spatmeißel | 75 | 521 | 1 | 73,00 | 86,87 | II |
| DT6934-QZ | 28 mm-Sechskant Asphaltmeißel | 127 | 445 | 1 | 88,00 | 104,72 | II |
| DT6808-QZ | 30 mm-Sechskant Spitzmeißel | - | 410 | 1 | 53,00 | 63,07 | II |
| DT6809-QZ | 30 mm-Sechskant Flachmeißel | 36 | 420 | 1 | 55,00 | 65,45 | II |

EXTREME® STEINBOHRER

Innovative Form der HM-Platte ermöglicht exaktes Bohren und somit längere Lebensdauer



EINZIGARTIGE HM-QUALITÄT

Mit spannungsarmer Hochtemperatur-Kupferlötung für eine maximale Standzeit und Ausbruchssicherheit



3 GEFRÄSTE SPANNFLÄCHEN

Die Spannflächen garantieren einen festen Sitz im Bohrfutter und verhindern ein Durchdrehen des Bohrers beim Bohren



GEHÄRTETER STAHLKÖRPER

Für eine optimale Kraftübertragung und Bruchstabilität

PRODUKTMERKMALE: Hammerfester Hochleistungsbohrer • Einzigartige Hartmetall-Qualität mit spannungsarmer Hochtemperatur-Kupferlötung - Optimiert für maximale Standzeit und Ausbruchssicherheit • Gehärteter Stahlkörper mit Kernverstärkung und großvolumiger, gefräster Spirale - Für höchste Bruchfestigkeit bei gleichzeitig sehr hohem Bohrfortschritt • Schaft mit drei gefrästen Spannflächen - Für durchrutschsicheren Halt

ANWENDUNGEN: Haupteinsatzgebiet: Montage- und Befestigungstechnik • Entwickelt für den Einsatz in Schlagbohrmaschinen sowie Bohrhämmern mit Spannfutter und max. 2,0 Joule Schlagenergie zum Bohren in Beton, Mauerwerk, Natur- und Kunststein, Ziegel, Fliesen etc.

Für den Einsatz in
Bohr- und Schlagbohrmaschinen
(Akku und Kabel)



Beton



Mauerwerk



Stein

EXTREME®



EINZELPACKS

| Artikel-Nr. | Durchmesser mm | Gesamtlänge mm | Arbeitslänge mm | Inhalt | EURO zzgl. MwSt. | EURO inkl. MwSt. | PG |
|-------------|----------------|----------------|-----------------|--------|------------------|------------------|----|
| DT6695-XJ | 3 | 110 | 70 | 1 | 3,50 | 4,17 | I |
| DT6671-XJ | 4 | 75 | 50 | 1 | 3,10 | 3,69 | I |
| DT6672-XJ | 5 | 85 | 50 | 1 | 3,15 | 3,75 | I |
| DT6673-XJ | 5 | 150 | 100 | 1 | 4,20 | 5,00 | I |
| DT6674-XJ | 5.5 | 85 | 50 | 1 | 3,20 | 3,81 | I |
| DT6675-XJ | 6 | 100 | 60 | 1 | 3,00 | 3,57 | I |
| DT6676-XJ | 6 | 150 | 100 | 1 | 4,20 | 5,00 | I |
| DT6677-XJ | 6 | 200 | 150 | 1 | 5,20 | 6,19 | I |
| DT6678-XJ | 6.5 | 100 | 60 | 1 | 3,20 | 3,81 | I |
| DT6679-XJ | 6.5 | 150 | 100 | 1 | 4,95 | 5,89 | I |
| DT6680-XJ | 7 | 100 | 60 | 1 | 3,60 | 4,28 | I |
| DT6681-XJ | 7 | 150 | 100 | 1 | 4,70 | 5,59 | I |
| DT6682-XJ | 8 | 120 | 80 | 1 | 4,70 | 5,59 | I |
| DT6683-XJ | 8 | 200 | 150 | 1 | 5,30 | 6,31 | I |
| DT6684-XJ | 9 | 120 | 80 | 1 | 4,85 | 5,77 | I |
| DT6685-XJ | 10 | 120 | 80 | 1 | 5,30 | 6,31 | I |
| DT6686-XJ | 10 | 200 | 150 | 1 | 6,40 | 7,62 | I |
| DT6687-XJ | 12 | 150 | 100 | 1 | 6,40 | 7,62 | I |
| DT6688-XJ | 12 | 200 | 150 | 1 | 9,25 | 11,01 | I |
| DT6689-XJ | 13 | 150 | 100 | 1 | 7,40 | 8,81 | I |
| DT6690-XJ | 14 | 150 | 100 | 1 | 8,70 | 10,35 | I |
| DT6691-XJ | 14 | 200 | 150 | 1 | 10,40 | 12,38 | I |
| DT6692-XJ | 16 | 150 | 100 | 1 | 11,60 | 13,80 | I |
| DT6693-XJ | 16 | 200 | 150 | 1 | 12,65 | 15,05 | I |



DT6956



DT7928B

SETS

| Artikel-Nr. | Beschreibung | EURO zzgl. MwSt. | EURO inkl. MwSt. | PG |
|-------------|---|------------------|------------------|-----------|
| DT6956-QZ | 5-tlg. Set in Kunststoffkassette - Ø 4, 5, 6, 8, 10 mm | 9,99 | 11,89 | Akt.netto |
| DT7928B-QZ | 19-tlg. Set im Minisafe mit EXTREME Steinbohrer Ø 4, 5, 5.5, 6, 7, 8 mm / Bits 25mm: 4x Ph2, 4x Pz2 / 50mm: Ph2, Pz2, SL5.5 / Magnethalter, Magnethalter mit Führungshülse, in Blister-Verpackung | 32,50 | 38,68 | Akt.netto |

Siehe auch Seite 224

STEINBOHRER

PRODUKTMERKMALE: HM-Mauerwerksbohrer 130°, Form Douglas • Bohrer mit Durchmesser 10-13mm sind auf 9,5mm Schaft-Durchmesser reduziert, Bohrer mit Durchmesser ab 13mm sind auf 12,7mm Schaft-Durchmesser reduziert

ANWENDUNGEN: Haupteinsatzgebiet: Montage- und Befestigungstechnik • Geeignet für den Einsatz in Beton, Mauerwerk, Natur- und Kunststein, Ziegel etc.

Für den Einsatz in
Bohr- und Schlagbohrmaschinen
(Akku und Kabel)



Beton Mauerwerk Stein



EINZELPACKS

| Artikel-Nr. | Durchmesser mm | Gesamtlänge mm | Arbeitslänge mm | Inhalt | EURO zzgl. MwSt. | EURO inkl. MwSt. | PG |
|-------------|----------------|----------------|-----------------|--------|------------------|------------------|----|
| DT6500-QZ | 3 | 60 | 28 | 1 | 1,15 | 1,37 | I |
| DT6504-QZ | 4 | 75 | 38 | 1 | 0,95 | 1,13 | I |
| DT6505-QZ | 5 | 85 | 44 | 1 | 1,00 | 1,19 | I |
| DT6552-QZ | 5 | 150 | 82 | 1 | 1,80 | 2,14 | I |
| DT6502-QZ | 5,5 | 85 | 44 | 1 | 1,10 | 1,31 | I |
| DT6506-QZ | 6 | 100 | 54 | 1 | 1,30 | 1,55 | I |
| DT6556-QZ | 6 | 150 | 82 | 1 | 1,80 | 2,14 | I |
| DT6606-QZ | 6 | 200 | 135 | 1 | 2,45 | 2,92 | I |
| DT6503-QZ | 6,5 | 100 | 54 | 1 | 1,40 | 1,67 | I |
| DT6507-QZ | 7 | 100 | 54 | 1 | 1,45 | 1,73 | I |
| DT6557-QZ | 7 | 150 | 82 | 1 | 2,30 | 2,74 | I |
| DT6508-QZ | 8 | 120 | 67 | 1 | 1,50 | 1,79 | I |
| DT6558-QZ | 8 | 150 | 82 | 1 | 2,35 | 2,80 | I |
| DT6608-QZ | 8 | 200 | 135 | 1 | 2,40 | 2,86 | I |
| DT6708-QZ | 8 | 400 | 230 | 1 | 4,50 | 5,36 | I |
| DT6509-QZ | 9 | 120 | 67 | 1 | 1,95 | 2,32 | I |
| DT6510-QZ | 10 | 120 | 67 | 1 | 2,00 | 2,38 | I |
| DT6560-QZ | 10 | 150 | 82 | 1 | 2,90 | 3,45 | I |
| DT6610-QZ | 10 | 200 | 135 | 1 | 3,15 | 3,75 | I |
| DT6710-QZ | 10 | 400 | 230 | 1 | 6,25 | 7,44 | I |
| DT6732-QZ | 10 | 600 | 400 | 1 | 7,45 | 8,87 | I |
| DT6562-QZ | 12 | 150 | 82 | 1 | 2,65 | 3,15 | I |
| DT6612-QZ | 12 | 200 | 135 | 1 | 4,20 | 5,00 | I |
| DT6712-QZ | 12 | 400 | 230 | 1 | 6,90 | 8,21 | I |
| DT6733-QZ | 12 | 600 | 400 | 1 | 9,30 | 11,07 | I |
| DT6563-QZ | 13 | 150 | 82 | 1 | 3,45 | 4,11 | I |
| DT6564-QZ | 14 | 150 | 82 | 1 | 4,45 | 5,30 | I |
| DT6714-QZ | 14 | 400 | 230 | 1 | 11,80 | 14,04 | I |
| DT6566-QZ | 16 | 150 | 82 | 1 | 5,90 | 7,02 | I |
| DT6716-QZ | 16 | 400 | 230 | 1 | 10,20 | 12,14 | I |
| DT6718-QZ | 18 | 400 | 230 | 1 | 13,50 | 16,07 | I |
| DT6720-QZ | 20 | 400 | 230 | 1 | 15,40 | 18,33 | I |

SET

| Artikel-Nr. | Beschreibung | EURO zzgl. MwSt. | EURO inkl. MwSt. | PG |
|-------------|--|------------------|------------------|----|
| DT6952-QZ | 5-tlg. Set in Kunststoffkassette - Ø 4, 5, 6, 8, 10 mm | 7,70 | 9,16 | I |

Siehe auch Seite 224



EXTREME DIAMANT® FLIESENBOHRER

Saubere und kreisrunde Löcher in Fliesen und anderem Steingut (mindestens 1.500 U/min. zum Bohren verwenden)



ROBUSTE DIAMANT-SCHNEIDE

Widerstandsfähig und extrem hart. Ermöglicht leichtes Anbohren bei 45° ins Material und bewältigt nahezu alle Härtegrade von Fliesen



BOHRKERN-AUSWURF

Großvolumige Öffnung ermöglicht den leichten Auswurf des Bohrkerns nach dem Bohren in stärkeren Fliesen



WASSERFÜHRUNGS-WENDEL

Transportiert effektiv Schmutzwasser ab und unterstützt beim Kühlen mit Wasser



RUNDSCHAFT-AUFNAHME

Für die Aufnahme in Schnell-Spannbohrfutter

ANWENDUNGEN: Saubere und kreisrunde Löcher in allen Fliesen (bis Abriebklasse 5) und Materialien (bis Härteklasse 8 auf der MOH'schen Skala) wie Steingut und Steinzeug

Für den Einsatz in Bohrmaschinen (Akku und Kabel)



EINZELPACKS

| Artikel-Nr. | Beschreibung | Durchmesser mm | Inhalt | EURO zzgl. MwSt. | EURO inkl. MwSt. | PG |
|-------------|--|----------------|--------|------------------|------------------|----|
| DT6037-QZ | Diamant-Fliesenbohrer | 5 | 1 | 16,90 | 20,11 | II |
| DT6038-QZ | Diamant-Fliesenbohrer | 6 | 1 | 17,90 | 21,30 | II |
| DT6039-QZ | Diamant-Fliesenbohrer | 7 | 1 | 18,90 | 22,49 | II |
| DT6040-QZ | Diamant-Fliesenbohrer | 8 | 1 | 19,90 | 23,68 | II |
| DT6041-QZ | Diamant-Fliesenbohrer | 10 | 1 | 20,90 | 24,87 | II |
| DT6042-QZ | Diamant-Fliesenbohrer | 12 | 1 | 21,90 | 26,06 | II |
| DT6043-QZ | Diamant-Fliesenbohrer | 15 | 1 | 23,90 | 28,44 | II |
| DT6044-QZ | Diamant-Fliesenbohrer | 20 | 1 | 27,90 | 33,20 | II |
| DT6045-QZ | Diamant-Fliesenbohrer | 25 | 1 | 29,90 | 35,58 | II |
| DT6047-QZ | Wasserzufuhrsystem für Diamant-Fliesenbohrer | - | 1 | 6,90 | 8,21 | II |



DT6046



DT6049

SETS

| Artikel-Nr. | Beschreibung | EURO zzgl. MwSt. | EURO inkl. MwSt. | PG |
|-------------|--|------------------|------------------|-----------|
| DT6049-QZ | 4-tlg. Set Diamant-Fliesenbohrer in Kunststoffbox - Ø 6, 8, 10, 15 mm, mit Wasserzufuhr-System | 89,00 | 105,91 | Akt.netto |
| DT6046-QZ | 5-tlg. Set Diamant-Fliesenbohrer in Kunststoffbox - Ø 5, 6, 7, 8, 10 mm, mit Wasserzufuhr-System | 99,00 | 117,81 | II |

Siehe auch Seite 225

Der Problemlöser für die härtesten Materialien

Das DEWALT Sortiment an Fliesenbohrern mit Diamantschneide: speziell konstruiert zum Bohren in härteste Fliesen, Steinzeug sowie Steingut. WICHTIG: Bei wassergekühltem Bohren benötigen Netzgeräte aus Sicherheitsgründen einen PRCD-Schutzschalter.

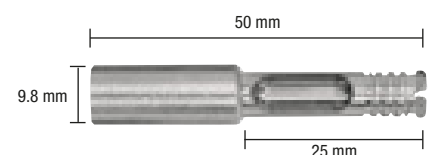

MEHRZWECKBOHRER

Ein Bohrer für Alles – ob Holz, Kunststoff, Baustahl, NE-Metalle oder Mauerwerk



SPEZIELLES KOPFDESIGN

Für ein schnelleres Bohren in unterschiedlichsten Materialien und erhöhte Lebensdauer



SPEZIAL CrNiMo STAHL

Für eine optimale Kraftübertragung und Bruchstabilität auch bei härtesten Anwendungen



3 GEFRÄSTE SPANNFLÄCHEN

Durchrutschsicherer 3-Flächen-Schaft für optimalen Halt im Bohrfutter

PRODUKTMERKMALE: Hartmetall-Kopf-Design ermöglicht schnelleres Bohren und erhöht die Lebensdauer • Durchrutschsicherer Dreikant-Schaft sorgt für besseren Halt im Bohrfutter

ANWENDUNGEN: Geeignet für Holz, Kunststoff, Baustahl und NE-Metall, sowie Mauerwerk • Für den Einsatz im Bohr- und Schlagbohrmaschinen Modus

Für den Einsatz in Bohr- und Schlagbohrmaschinen (Akku und Kabel)



EINZELPACKS



| Artikel-Nr. | Durchmesser mm | Gesamtlänge mm | Arbeitslänge mm | Inhalt | EURO zzgl. MwSt. | EURO inkl. MwSt. | PG |
|-------------|----------------|----------------|-----------------|--------|------------------|------------------|----|
| DT6515-QZ | 3 | 113 | 83 | 1 | 3,50 | 4,17 | I |
| DT6516-QZ | 3.5 | 113 | 83 | 1 | 3,70 | 4,40 | I |
| DT6517-QZ | 4 | 103 | 73 | 1 | 3,70 | 4,40 | I |
| DT6518-QZ | 5 | 113 | 83 | 1 | 3,70 | 4,40 | I |
| DT6527-QZ | 5.5 | 113 | 83 | 1 | 4,00 | 4,76 | I |
| DT6528-QZ | 5.5 | 200 | 170 | 1 | 4,50 | 5,36 | I |
| DT6519-QZ | 6 | 123 | 93 | 1 | 5,00 | 5,95 | I |
| DT6529-QZ | 6 | 200 | 170 | 1 | 5,00 | 5,95 | I |
| DT6520-QZ | 6.5 | 123 | 93 | 1 | 5,10 | 6,07 | I |
| DT6530-QZ | 6.5 | 200 | 170 | 1 | 5,10 | 6,07 | I |
| DT6521-QZ | 7 | 123 | 93 | 1 | 5,20 | 6,19 | I |
| DT6522-QZ | 8 | 134 | 104 | 1 | 5,20 | 6,19 | I |
| DT6531-QZ | 8 | 200 | 170 | 1 | 5,50 | 6,55 | I |
| DT6523-QZ | 9 | 134 | 104 | 1 | 6,00 | 7,14 | I |
| DT6524-QZ | 10 | 134 | 104 | 1 | 6,10 | 7,26 | I |
| DT6533-QZ | 10 | 200 | 170 | 1 | 7,00 | 8,33 | I |
| DT6525-QZ | 12 | 153 | 123 | 1 | 9,40 | 11,19 | I |
| DT6526-QZ | 13 | 160 | 130 | 1 | 9,90 | 11,78 | I |

IMPACT READY® MEHRZWECKBOHRER

NEU

PRODUKTMERKMALE: Hartmetall-Kopf-Design ermöglicht schnelleres Bohren und erhöht die Lebensdauer • Schlagfest: Schneller Arbeitsfortschritt durch Einsatz in Schlagschrauber Sechskantschaft für 1/4" Bitaufnahme

ANWENDUNGEN: Geeignet für Holz, Kunststoff, Beton, Ziegelstein, Leichtbaustoffe, mehrschichtige Materialien sowie Mauerwerk • Für den Einsatz in Schlagschraubern und Schraubern mit Bit-Aufnahme oder Bohrfutter

Für den Einsatz in Bohr- und Schlagbohrmaschinen (Akku und Kabel)

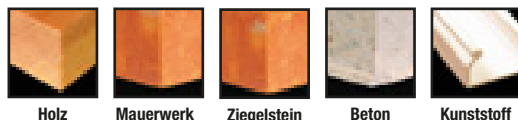

EINZELPACKS*



| Artikel-Nr. | Durchmesser mm | Gesamtlänge mm | Arbeitslänge mm | Inhalt | EURO zzgl. MwSt. | EURO inkl. MwSt. | PG |
|-------------|----------------|----------------|-----------------|--------|------------------|------------------|----|
| DT60000-QZ | 4 | 103 | 73 | 1 | 3,30 | 3,93 | I |
| DT60001-QZ | 5 | 113 | 83 | 1 | 3,80 | 4,52 | I |
| DT60003-QZ | 6 | 123 | 93 | 1 | 4,30 | 5,12 | I |
| DT60004-QZ | 8 | 200 | 170 | 1 | 5,50 | 6,55 | I |

SET*

| Artikel-Nr. | Beschreibung | EURO zzgl. MwSt. | EURO inkl. MwSt. | PG |
|-------------|--|------------------|------------------|----|
| DT60099-QZ | 5-tlg. Set Impact Ready Mehrzweckbohrer - Ø 4, 5, 5.5, 6, 8 mm | 19,90 | 23,68 | I |

Siehe auch Seite 225 - *Verfügbar ab Juli 2016

BOHREN – METALL

Spiralbohrer aus Hochleistungs-Schnellschnittstahl (HSS) ähnlich DIN338 für maximale Standzeit in Metall.

Qualitätsklassen Metallbohrer

High Performance: High Performance Bohrer für anspruchsvolle Profianwender. Gefertigt aus Hochleistungs-Schnellschnittstahl ähnlich DIN338 für eine längere Lebensdauer. Präzisionsgeschliffen für maximalen Bohrfortschritt und Standzeit sowie hervorragende Rundlaufgenauigkeit.

EXTREME: Einzigartige Zentrierspitze, die für punktgenaues Anbohren ohne Verlaufen sorgt. Speziell geschliffene Schulterschneiden fräsen exakte, kreisrunde Bohrungen mit sauberen Rändern. In Schafrichtung konstant zunehmender Kerndurchmesser für höchste Bruchstabilität vor allem im Freihand Einsatz. Anti-Rutsch-Schaft mit drei angefrästen Spannflächen verhindern das Durchdrehen des Bohrers im Futter und sorgen für optimale Kraftübertragung (nicht EXTREME Impact).



HSS-G: Für den Einsatz in legierten und unlegierten Stählen bis 900 N/mm² Zugfestigkeit, Blech- und dünnwandigen Profilmaterialien, Holz und Kunststoffen. Geschliffener Bohrer aus einem Stück gefertigt für eine erhöhte Bruchstabilität und saubere Bohrungen.

HSS-Co: Für den Einsatz in hochlegierten Stählen bis 1.100 N/mm² Zugfestigkeit, Grau- und Temperguss, säure- und hitzebeständigen sowie nicht rostenden Stählen. Geschliffener Bohrer, hergestellt aus kobaltlegiertem Hochleistungs-Schnellschnittstahl (5% Kobalt) für höchste Temperaturbeständigkeit und Verschleißfestigkeit.

HSS-Tin: Für den Einsatz in legierten und unlegierten Stählen bis 900 N/mm² Zugfestigkeit, Gussarten, Kupfer, Bronze und harten Kunststoffen. Geschliffener Bohrer mit Titan-Beschichtung für erhöhte Verschleißfestigkeit an der Werkzeugoberfläche, sowie erhöhte Korrosionsbeständigkeit.

EXTREME® METALLBOHRER HSS-CO

NEU

Anbohren ohne Ankören – Höchste Temperaturbeständigkeit und Verschleißfestigkeit



EINZIGARTIGE ZENTRIERSPITZE
Punktgenaues Anbohren ohne Verlaufen, speziell geschliffene Schulterschneiden fräsen exakte, kreisrunde Bohrungen mit sauberen Rändern (ab 5mm Ø)



GRÖßENMARKIERUNG
Abriebgeschützt, außerhalb des Spannbereichs platziert, sorgen für eine dauerhaft gute Lesbarkeit (ab 5mm Ø)



KERNVERSTÄRKUNG
In Schafrichtung konstant zunehmender Kerndurchmesser für höchste Bruchstabilität vor allem im Freihand Einsatz (ab 5mm Ø)



ANTI-RUTSCH-SCHAFT
3 eingefräste Spannflächen verhindern das Durchdrehen des Bohrers im Futter und sorgen für optimale Kraftübertragung

PRODUKTMERKMALE: 4x schneller und bis zu 50 % höhere Bruchstabilität als Standardbohrer • Kreisrunde Bohrungen mit sauberen, nahezu gratfreien Lochrändern • Starten sofort beim Ansetzen - kein Ankören mehr notwendig • Hergestellt aus kobaltlegiertem Hochleistungs-Schnellschnittstahl (5% Kobalt) für höchste Temperaturbeständigkeit und Verschleißfestigkeit

ANWENDUNGEN: Für den Einsatz in hochlegierten Stählen bis 1100 N/mm² Zugfestigkeit, Grau- und Temperguss, säure- und hitzebeständigen sowie nichtrostenden Stählen

Für den Einsatz in Bohrmaschinen (Akku und Kabel)

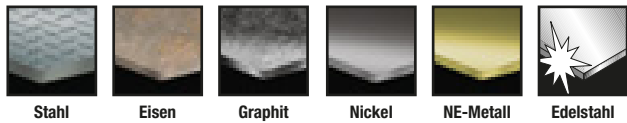

EINZELPACKS

| Artikel-Nr. | Durchmesser mm | Gesamtlänge mm | Arbeitslänge mm | Inhalt | EURO zzgl. MwSt. | EURO inkl. MwSt. | PG |
|-------------|----------------|----------------|-----------------|--------|------------------|------------------|-----|
| DT4958-QZ | 1 | 34 | 12 | 2 | 4,20 | 5,00 | III |
| DT4959-QZ | 1.5 | 40 | 18 | 2 | 4,30 | 5,12 | III |
| DT4900-QZ | 2 | 49 | 24 | 2 | 4,70 | 5,59 | III |
| DT4901-QZ | 2.5 | 57 | 30 | 2 | 5,00 | 5,95 | III |
| DT4902-QZ | 3 | 61 | 33 | 2 | 5,40 | 6,43 | III |
| DT4960-QZ | 3.3 | 65 | 36 | 2 | 6,10 | 7,26 | III |
| DT4903-QZ | 3.5 | 70 | 39 | 2 | 6,30 | 7,50 | III |
| DT4904-QZ | 4 | 75 | 43 | 2 | 6,60 | 7,85 | III |
| DT4961-QZ | 4.2 | 75 | 43 | 1 | 4,00 | 4,76 | III |
| DT4905-QZ | 4.5 | 80 | 47 | 1 | 4,20 | 5,00 | III |
| DT4906-QZ | 5 | 86 | 52 | 1 | 4,40 | 5,24 | III |
| DT4907-QZ | 5.5 | 93 | 57 | 1 | 5,50 | 6,55 | III |
| DT4908-QZ | 6 | 93 | 57 | 1 | 5,50 | 6,55 | III |
| DT4909-QZ | 6.5 | 101 | 63 | 1 | 6,60 | 7,85 | III |
| DT4910-QZ | 6.8 | 109 | 66 | 1 | 7,00 | 8,33 | III |
| DT4911-QZ | 7 | 109 | 69 | 1 | 7,20 | 8,57 | III |
| DT4962-QZ | 7.5 | 109 | 66 | 1 | 7,70 | 9,16 | III |
| DT4912-QZ | 8 | 117 | 75 | 1 | 8,40 | 10,00 | III |
| DT4963-QZ | 8.5 | 117 | 75 | 1 | 9,30 | 11,07 | III |
| DT4913-QZ | 9 | 125 | 81 | 1 | 11,30 | 13,45 | III |
| DT4964-QZ | 9.5 | 125 | 78 | 1 | 11,50 | 13,69 | III |
| DT4914-QZ | 10 | 133 | 87 | 1 | 11,70 | 13,92 | III |
| DT4965-QZ | 10.5 | 133 | 87 | 1 | 13,40 | 15,95 | III |
| DT4915-QZ | 11 | 142 | 94 | 1 | 16,10 | 19,16 | III |
| DT4966-QZ | 11.5 | 142 | 91 | 1 | 18,10 | 21,54 | III |
| DT4916-QZ | 12 | 151 | 101 | 1 | 19,50 | 23,21 | III |
| DT4967-QZ | 12.5 | 151 | 98 | 1 | 21,20 | 25,23 | III |
| DT4917-QZ | 13 | 151 | 101 | 1 | 22,40 | 26,66 | III |

GROSSPACKS

| Artikel-Nr. | Durchmesser mm | Gesamtlänge mm | Arbeitslänge mm | Inhalt | EURO zzgl. MwSt. | EURO inkl. MwSt. | PG |
|-------------|----------------|----------------|-----------------|--------|------------------|------------------|-----|
| DT4918-QZ | 2 | 49 | 24 | 10 | 23,10 | 27,49 | III |
| DT4919-QZ | 2.5 | 57 | 30 | 10 | 24,90 | 29,63 | III |
| DT4920-QZ | 3 | 61 | 33 | 10 | 26,70 | 31,77 | III |
| DT4921-QZ | 3.2 | 65 | 36 | 10 | 27,60 | 32,84 | III |
| DT4922-QZ | 3.3 | 65 | 36 | 10 | 30,20 | 35,94 | III |
| DT4923-QZ | 3.5 | 70 | 39 | 10 | 31,20 | 37,13 | III |
| DT4924-QZ | 4 | 75 | 43 | 10 | 32,90 | 39,15 | III |
| DT4925-QZ | 4.1 | 75 | 43 | 10 | 34,70 | 41,29 | III |
| DT4926-QZ | 4.2 | 75 | 43 | 10 | 37,30 | 44,39 | III |
| DT4927-QZ | 4.5 | 80 | 47 | 10 | 37,30 | 44,39 | III |
| DT4928-QZ | 4.8 | 86 | 52 | 10 | 38,30 | 45,58 | III |
| DT4929-QZ | 5 | 86 | 52 | 10 | 39,10 | 46,53 | III |
| DT4930-QZ | 5.1 | 86 | 52 | 10 | 34,70 | 41,29 | III |



DT4918



DT4931

GROSSPACKS (FORTSETZUNG)

| Artikel-Nr. | Durchmesser mm | Gesamtlänge mm | Arbeitslänge mm | Inhalt | EURO zzgl. MwSt. | EURO inkl. MwSt. | PG |
|-------------|----------------|----------------|-----------------|--------|------------------|------------------|-----|
| DT4931-QZ | 5.2 | 86 | 52 | 10 | 46,20 | 54,98 | III |
| DT4932-QZ | 5.5 | 93 | 57 | 10 | 49,80 | 59,26 | III |
| DT4933-QZ | 6 | 93 | 57 | 10 | 49,80 | 59,26 | III |
| DT4934-QZ | 6.5 | 101 | 63 | 10 | 59,60 | 70,92 | III |
| DT4935-QZ | 6.8 | 109 | 66 | 10 | 59,60 | 70,92 | III |
| DT4936-QZ | 7 | 109 | 69 | 10 | 64,80 | 77,11 | III |
| DT4937-QZ | 7.5 | 109 | 66 | 10 | 71,10 | 84,61 | III |
| DT4938-QZ | 8 | 117 | 75 | 10 | 75,50 | 89,85 | III |
| DT4939-QZ | 8.5 | 117 | 75 | 10 | 80,80 | 96,15 | III |
| DT4940-QZ | 9 | 125 | 81 | 10 | 102,10 | 121,50 | III |
| DT4941-QZ | 9.5 | 125 | 81 | 10 | 102,10 | 121,50 | III |
| DT4942-QZ | 10 | 133 | 87 | 10 | 105,70 | 125,78 | III |
| DT4943-QZ | 10.2 | 133 | 87 | 10 | 114,60 | 136,37 | III |
| DT4944-QZ | 10.5 | 133 | 87 | 5 | 72,10 | 85,80 | III |
| DT4945-QZ | 11 | 142 | 94 | 5 | 73,30 | 87,23 | III |
| DT4946-QZ | 11.5 | 142 | 91 | 5 | 82,40 | 98,06 | III |
| DT4947-QZ | 12 | 151 | 101 | 5 | 88,40 | 105,20 | III |
| DT4948-QZ | 12.5 | 151 | 98 | 5 | 97,90 | 116,50 | III |
| DT4949-QZ | 13 | 151 | 101 | 5 | 101,70 | 121,02 | III |



DT4956



DT4957

SETS

| Artikel-Nr. | Beschreibung | EURO zzgl. MwSt. | EURO inkl. MwSt. | PG |
|-------------|--|------------------|------------------|-----------|
| DT4956-QZ | 6-tlg. Set Metallbohrer HSS-Co in Kunststoffkassette - Ø 2, 3, 4, 5, 6, 8 mm | 19,90 | 23,68 | III |
| DT4942-QZ | 13-tlg. Set Metallbohrer HSS-Co im Minisafe, Ø 1.5, 2, 2.5, 3, 3.2, 3.5, 4, 4.5, 5, 5.5, 6, 6.5, 7 mm | 39,50 | 47,01 | III |
| DT4957-QZ | 29-tlg. Set Metallbohrer HSS-Co in Indexkassette - Ø 1, 1.5, 2, 2.5, 3, 3.2, 3.3, 3.5, 4, 4.2, 4.5, 4.8, 5, 5.5, 6, 6.5, 7, 7.5, 8, 8.5, 9, 9.5, 10, 10.5, 11, 11.5, 12, 12.5, 13 mm | 199,00 | 236,81 | Akt.netto |

Siehe auch Seite 225

INDEXKASSETTEN

Innovative und robuste Handwerker-Sets für jeden Anwendungsbereich finden Sie ab Seite 224



ROBUSTE BAUWEISE

Extrem widerstandsfähiger Kunststoff für die härtesten Belastungen im Arbeitsalltag

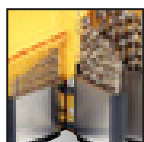

ÜBERSICHTLICHER METALL-INDEX

Für eine schnelle Übersicht und einfachen Überblick ohne langes Suchen



STRAPAZIERFÄHIGER VERSCHLUSS

Extrem robust und trotzdem einfach im Gebrauch



OPTIMALE BESTÜCKUNG

Mit allen Zwischengrößen für Kernlochbohrungen und Blindnieten



EXTREME[®] 2 METALLBOHRER HSS-G

Anbohren ohne Ankören – Höchste Temperaturbeständigkeit und Verschleißfestigkeit



EINZIGARTIGE ZENTRIERSPITZE

Punktgenaues Anbohren ohne Verlaufen, speziell geschliffene Schulterschneiden fräsen exakte, kreisrunde Bohrungen mit sauberen Rändern (ab 4,8mm Ø)



GRÖßENMARKIERUNG

Abriebgeschützt, außerhalb des Spannbereichs platziert, sorgen für eine dauerhaft gute Lesbarkeit (ab 5mm Ø)



KERNVERSTÄRKUNG

In Schafrichtung konstant zunehmender Kerndurchmesser für höchste Bruchstabilität vor allem im Freihand Einsatz (ab 4,8mm Ø)



ANTI-RUTSCH-SCHAFT

3 eingefräste Spannflächen verhindern das Durchdrehen des Bohrers im Futter und sorgen für optimale Kraftübertragung

PRODUKTMERKMALE: EXTREME2 - Der Spezialist zum Freihandbohren in dünnwandigen Materialien • Kreisrunde Bohrungen mit sauberen, nahezu gratfreien Lochrändern
• Starten sofort beim Ansetzen - kein Ankören mehr notwendig • Bis zu 50% erhöhte Bruchstabilität

ANWENDUNGEN: Für den Einsatz in legierten und unlegierten Stählen bis 900 N/mm² Zugfestigkeit • Zum Bohren von Blech- und dünnwandigen Profilmaterialien (sowie Rohre ohne Vorkörnen), wo exakte und saubere Bohrungen erforderlich sind • Ebenfalls sehr gut geeignet zum Bohren von Holz und Kunststoffen

Für den Einsatz in Bohrmaschinen (Akku und Kabel)



Stahl



Eisen



Nickel



Messing



Holz



Kunststoff



EINZELPACKS

| Artikel-Nr. | Durchmesser mm | Gesamtlänge mm | Arbeitslänge mm | Inhalt | EURO zzgl. MwSt. | EURO inkl. MwSt. | PG |
|-------------|----------------|----------------|-----------------|--------|------------------|------------------|-----|
| DT5034-QZ | 1 | 34 | 12 | 2 | 2,20 | 2,62 | III |
| DT5035-QZ | 1.5 | 40 | 18 | 2 | 2,20 | 2,62 | III |
| DT5036-QZ | 2 | 49 | 24 | 2 | 2,00 | 2,38 | III |
| DT5037-QZ | 2.5 | 57 | 30 | 2 | 2,00 | 2,38 | III |
| DT5038-QZ | 3 | 61 | 33 | 2 | 2,90 | 3,45 | III |
| DT5039-QZ | 3.2 | 65 | 36 | 2 | 3,10 | 3,69 | III |
| DT5040-QZ | 3.3 | 65 | 36 | 2 | 3,60 | 4,28 | III |
| DT5041-QZ | 3.5 | 70 | 39 | 2 | 3,70 | 4,40 | III |
| DT5042-QZ | 4 | 75 | 43 | 2 | 3,90 | 4,64 | III |
| DT5063-QZ | 4.1 | 75 | 43 | 1 | 3,40 | 4,05 | III |
| DT5043-QZ | 4.2 | 75 | 43 | 1 | 2,10 | 2,50 | III |
| DT5044-QZ | 4.5 | 80 | 46 | 1 | 2,20 | 2,62 | III |
| DT5045-QZ | 4.8 | 86 | 46 | 1 | 2,20 | 2,62 | III |
| DT5046-QZ | 5 | 86 | 46 | 1 | 2,30 | 2,74 | III |
| DT5064-QZ | 5.1 | 86 | 46 | 1 | 2,40 | 2,86 | III |
| DT5065-QZ | 5.2 | 86 | 46 | 1 | 3,10 | 3,69 | III |
| DT5066-QZ | 5.4 | 93 | 52 | 1 | 3,10 | 3,69 | III |
| DT5047-QZ | 5.5 | 93 | 57 | 1 | 3,00 | 3,57 | III |
| DT5048-QZ | 6 | 93 | 57 | 1 | 3,00 | 3,57 | III |
| DT5049-QZ | 6.5 | 101 | 58 | 1 | 3,20 | 3,81 | III |
| DT5067-QZ | 6.8 | 109 | 66 | 1 | 3,60 | 4,28 | III |
| DT5050-QZ | 7 | 109 | 66 | 1 | 3,60 | 4,28 | III |
| DT5051-QZ | 7.5 | 109 | 66 | 1 | 3,80 | 4,52 | III |
| DT5052-QZ | 8 | 117 | 72 | 1 | 4,20 | 5,00 | III |
| DT5053-QZ | 8.5 | 117 | 72 | 1 | 4,70 | 5,59 | III |
| DT5054-QZ | 9 | 125 | 78 | 1 | 5,00 | 5,95 | III |
| DT5055-QZ | 9.5 | 125 | 78 | 1 | 5,30 | 6,31 | III |
| DT5056-QZ | 10 | 133 | 84 | 1 | 6,20 | 7,38 | III |
| DT5057-QZ | 10.5 | 133 | 84 | 1 | 6,60 | 7,85 | III |
| DT5058-QZ | 11 | 142 | 91 | 1 | 8,30 | 9,88 | III |
| DT5059-QZ | 11.5 | 142 | 91 | 1 | 7,50 | 8,93 | III |
| DT5060-QZ | 12 | 151 | 98 | 1 | 10,10 | 12,02 | III |
| DT5061-QZ | 12.5 | 151 | 98 | 1 | 10,60 | 12,61 | III |
| DT5062-QZ | 13 | 151 | 98 | 1 | 11,70 | 13,92 | III |

EXTREME[®]2 METALLBOHRER HSS-G



DT5554

GROSSPACKS

| Artikel-Nr. | Durchmesser mm | Gesamtlänge mm | Arbeitslänge mm | Inhalt | EURO zzgl. MwSt. | EURO inkl. MwSt. | PG |
|-------------|----------------|----------------|-----------------|--------|------------------|------------------|-----|
| DT5535-QZ | 1 | 34 | 12 | 10 | 9,80 | 11,66 | III |
| DT5536-QZ | 1.5 | 40 | 18 | 10 | 9,80 | 11,66 | III |
| DT5537-QZ | 2 | 49 | 24 | 10 | 9,40 | 11,19 | III |
| DT5538-QZ | 2.5 | 57 | 30 | 10 | 9,40 | 11,19 | III |
| DT5539-QZ | 3 | 61 | 33 | 10 | 9,30 | 11,07 | III |
| DT5540-QZ | 3.2 | 65 | 36 | 10 | 14,80 | 17,61 | III |
| DT5541-QZ | 3.3 | 65 | 36 | 10 | 16,60 | 19,75 | III |
| DT5542-QZ | 3.5 | 70 | 39 | 10 | 17,10 | 20,35 | III |
| DT5543-QZ | 4 | 75 | 43 | 10 | 18,20 | 21,66 | III |
| DT5566-QZ | 4.1 | 75 | 43 | 10 | 18,20 | 21,66 | III |
| DT5544-QZ | 4.2 | 75 | 43 | 10 | 19,60 | 23,32 | III |
| DT5545-QZ | 4.5 | 80 | 46 | 10 | 20,00 | 23,80 | III |
| DT5546-QZ | 4.8 | 86 | 46 | 10 | 20,30 | 24,16 | III |
| DT5547-QZ | 5 | 86 | 46 | 10 | 21,20 | 25,23 | III |
| DT5567-QZ | 5.1 | 86 | 46 | 10 | 21,60 | 25,70 | III |
| DT5568-QZ | 5.2 | 86 | 46 | 10 | 29,00 | 34,51 | III |
| DT5548-QZ | 5.5 | 93 | 57 | 10 | 27,80 | 33,08 | III |
| DT5549-QZ | 6 | 93 | 57 | 10 | 28,30 | 33,68 | III |
| DT5550-QZ | 6.5 | 101 | 58 | 10 | 30,90 | 36,77 | III |
| DT5551-QZ | 7 | 109 | 66 | 10 | 33,80 | 40,22 | III |
| DT5552-QZ | 7.5 | 109 | 66 | 10 | 35,70 | 42,48 | III |
| DT5553-QZ | 8 | 117 | 72 | 10 | 39,90 | 47,48 | III |
| DT5554-QZ | 8.5 | 117 | 72 | 10 | 45,20 | 53,79 | III |
| DT5555-QZ | 9 | 125 | 78 | 10 | 48,30 | 57,48 | III |
| DT5556-QZ | 9.5 | 125 | 78 | 10 | 50,70 | 60,33 | III |
| DT5557-QZ | 10 | 133 | 84 | 10 | 59,40 | 70,69 | III |
| DT5558-QZ | 10.5 | 133 | 84 | 10 | 63,50 | 75,57 | III |
| DT5559-QZ | 11 | 142 | 91 | 10 | 69,80 | 83,06 | III |
| DT5560-QZ | 11.5 | 142 | 91 | 10 | 72,00 | 85,68 | III |
| DT5561-QZ | 12 | 151 | 98 | 10 | 85,80 | 102,10 | III |
| DT5562-QZ | 12.5 | 151 | 98 | 10 | 102,60 | 122,09 | III |
| DT5563-QZ | 13 | 151 | 98 | 10 | 96,70 | 115,07 | III |



DT7920B



DT7921B



DT7926



DT7938B

SETS

| Artikel-Nr. | Beschreibung | EURO zzgl. MwSt. | EURO inkl. MwSt. | PG |
|-------------|--|------------------|------------------|-----------|
| DT7920B-QZ | 13-tlg. Set im Minisafe mit EXTREME2 HSS-G Metallbohrern Ø 1.5, 2, 2.5, 3, 3.2, 3.5, 4, 4.5, 5, 5.5, 6, 6.5, 7 mm, in Blister-Verpackung | 30,60 | 36,41 | Akt.netto |
| DT7921B-QZ | 19-tlg. Set im Minisafe mit EXTREME2 HSS-G Metallbohrern Ø 2, 3, 4, 5, 6, 8 mm / Bits 25mm: 4x Ph2, 4x Pz2 / 50mm: Ph2, Pz2, SL5.5 / Magnethalter, Magnethalter mit Führung, in Blister-Verpackung | 37,50 | 44,63 | Akt.netto |
| DT7926-XJ | 29-tlg. Set in Indexkassette mit EXTREME2 HSS-G Metallbohrern Ø 1, 1.5, 2, 2.5, 3, 3.2, 3.3, 3.5, 4, 4.2, 4.5, 4.8, 5, 5.5, 6, 6.5, 7, 7.5, 8, 8.5, 9, 9.5, 10, 10.5, 11, 11.5, 12, 12.5, 13 mm | 129,00 | 153,51 | Akt.netto |
| DT7938B-QZ | 36-tlg. Set im Midisafe mit EXTREME2 HSS-G Metallbohrern Ø 1, 1.5, 2, 2.5, 3, 3.2, 3.3, 3.5, 4, 4.2, 4.5, 4.8, 5, 5.5, 6, 6.5, 7, 7.5, 8, 10, 12 mm / Bits 25mm: Pz1, 2x Pz2, Pz3, Ph1, Ph2, Ph3, T20, T25 / 50mm: Pz2, Ph2 / 70mm: T20, T25 / Magnethalter (60 mm), Magnethalter mit Führungshülse (80 mm), in Blister-Verpackung | 79,00 | 94,01 | Akt.netto |

Siehe auch Seite 225



HIGH PERFORMANCE METALLBOHRER HSS-G



SPIRALNUT

Präzisionsgeschliffen für maximalen Bohrfortschritt und Standzeit sowie hervorragende Rundlaufgenauigkeit
Typ N, 118° Spitzwinkel, Kegelmantelschliff



SPEZIAL-STAHL

Gefertigt aus Hochleistungs-Schnellschnitt-Stahl (HSS) nach DIN 338 für eine längere Lebensdauer

PRODUKTMERKMALE: Aus dem Vollen geschliffene, rechtsschneidende Spiralnut Typ N, 118° Spitzwinkel, Kegelmantelschliff • Durchmesser-toleranz h8 • Oberfläche metallisch blank, Trockenkonservierung

ANWENDUNGEN: Für Einsätze in legiertem und unlegiertem Stahl/Stahlguss bis 900 N/mm² Zugfestigkeit, Grau- und Temperguss, Sinterisen, Nichteisen-Metallen und Kunststoffen

Für den Einsatz in Bohrmaschinen (Akku und Kabel)

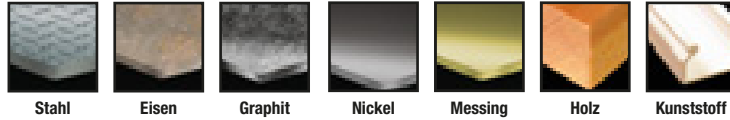

EINZELPACKS



| Artikel-Nr. | Durchmesser mm | Gesamtlänge mm | Arbeitslänge mm | Inhalt | EURO zzgl. MwSt. | EURO inkl. MwSt. | PG |
|-------------|----------------|----------------|-----------------|--------|------------------|------------------|-----|
| DT5201-QZ | 1 | 34 | 12 | 2 | 2,05 | 2,44 | III |
| DT5202-QZ | 1,5 | 40 | 18 | 2 | 2,05 | 2,44 | III |
| DT5203-QZ | 2 | 49 | 24 | 2 | 1,85 | 2,20 | III |
| DT5204-QZ | 2,5 | 57 | 30 | 2 | 1,95 | 2,32 | III |
| DT5205-QZ | 3 | 61 | 33 | 2 | 2,00 | 2,38 | III |
| DT5206-QZ | 3,2 | 65 | 36 | 2 | 2,15 | 2,56 | III |
| DT5208-QZ | 3,5 | 70 | 39 | 2 | 2,25 | 2,68 | III |
| DT5209-QZ | 4 | 75 | 43 | 2 | 2,45 | 2,92 | III |
| DT5211-QZ | 4,2 | 75 | 43 | 1 | 1,40 | 1,67 | III |
| DT5212-QZ | 4,5 | 80 | 47 | 1 | 1,55 | 1,84 | III |
| DT5213-QZ | 4,8 | 86 | 52 | 1 | 1,70 | 2,02 | III |
| DT5214-QZ | 5 | 86 | 52 | 1 | 1,50 | 1,79 | III |
| DT5215-QZ | 5,5 | 93 | 57 | 1 | 1,90 | 2,26 | III |
| DT5216-QZ | 6 | 93 | 57 | 1 | 1,90 | 2,26 | III |
| DT5217-QZ | 6,5 | 101 | 63 | 1 | 2,50 | 2,98 | III |
| DT5218-QZ | 7 | 109 | 69 | 1 | 2,85 | 3,39 | III |
| DT5219-QZ | 8 | 117 | 75 | 1 | 3,20 | 3,81 | III |
| DT5220-QZ | 8,5 | 117 | 75 | 1 | 3,50 | 4,17 | III |
| DT5221-QZ | 9 | 125 | 81 | 1 | 4,15 | 4,94 | III |
| DT5222-QZ | 10 | 133 | 87 | 1 | 4,90 | 5,83 | III |
| DT5224-QZ | 11 | 142 | 94 | 1 | 7,00 | 8,33 | III |
| DT5226-QZ | 12 | 151 | 101 | 1 | 7,90 | 9,40 | III |
| DT5227-QZ | 13 | 151 | 101 | 1 | 8,40 | 10,00 | III |
| DT5228-QZ | 14 | 160 | 108 | 1 | 12,10 | 14,40 | III |
| DT5229-QZ | 15 | 169 | 114 | 1 | 14,30 | 17,02 | III |
| DT5230-QZ | 16 | 178 | 120 | 1 | 15,90 | 18,92 | III |

GROSSPACKS



| Artikel-Nr. | Durchmesser mm | Gesamtlänge mm | Arbeitslänge mm | Inhalt | EURO zzgl. MwSt. | EURO inkl. MwSt. | PG |
|-------------|----------------|----------------|-----------------|--------|------------------|------------------|-----|
| DT5301-QZ | 1 | 34 | 12 | 10 | 9,70 | 11,54 | III |
| DT5311-QZ | 2 | 49 | 24 | 10 | 8,70 | 10,35 | III |
| DT5321-QZ | 3 | 61 | 33 | 10 | 9,50 | 11,31 | III |
| DT5332-QZ | 4 | 75 | 43 | 10 | 11,70 | 13,92 | III |
| DT5342-QZ | 5 | 86 | 52 | 10 | 14,30 | 17,02 | III |
| DT5352-QZ | 6 | 93 | 57 | 10 | 17,80 | 21,18 | III |
| DT5362-QZ | 7 | 109 | 69 | 10 | 27,00 | 32,13 | III |
| DT5372-QZ | 8 | 117 | 75 | 10 | 30,40 | 36,18 | III |
| DT5377-QZ | 8,5 | 117 | 75 | 10 | 33,10 | 39,39 | III |
| DT5382-QZ | 9 | 125 | 81 | 10 | 39,30 | 46,77 | III |
| DT5387-QZ | 9,5 | 125 | 81 | 10 | 42,00 | 49,98 | III |
| DT5392-QZ | 10 | 133 | 87 | 10 | 46,60 | 55,45 | III |
| DT5393-QZ | 10,5 | 133 | 87 | 10 | 31,90 | 37,96 | III |
| DT5394-QZ | 11 | 142 | 94 | 5 | 34,00 | 40,46 | III |
| DT5396-QZ | 12 | 151 | 101 | 5 | 37,60 | 44,74 | III |

SETS



| Artikel-Nr. | Beschreibung | EURO zzgl. MwSt. | EURO inkl. MwSt. | PG |
|-------------|---|------------------|------------------|-----|
| DT5921-QZ | 10-tlg. Set in Kunststoffkassette - Ø 1, 2, 3, 4, 5, 6, 7, 8, 9, 10 mm | 28,00 | 33,32 | III |
| DT5922-QZ | 13-tlg. Set in Kunststoffkassette - Ø 1,5, 2, 2,5, 3,2, 3, 3,5, 4, 4,5, 2x 5, 5,5, 6, 6,5 mm | 25,00 | 29,75 | III |
| DT5923-QZ | 19-tlg. Set in Metallkassette - Ø 1, 1,5, 2, 2,5, 3, 3,5, 4, 4,5, 5, 5,5, 6, 6,5, 7, 7,5, 8, 8,5, 9, 9,5, 10 mm | 40,40 | 48,08 | III |
| DT5929-QZ | 29-tlg. Set in Metallkassette mit HSS-G DIN 338 Kobalt-Metalldrillern Ø 1, 1,5, 2, 2,5, 3, 3,2, 3,3, 3,5, 4, 4,2, 4,5, 4,8, 5, 5,5, 6, 6,5, 7, 7,5, 8, 8,5, 9, 9,5, 10, 10,5, 11, 11,5, 12, 12,5, 13 mm | 99,00 | 117,81 | III |
| DT71513-QZ | 21-tlg. Set im Minisafe mit HSS-R Metalldrillern Ø 1, 1,5, 2, 2,5, 3, 3,2, 3,3, 3,5, 4, 4,2, 4,5, 4,8, 5, 5,5, 6, 6,5, 7, 7,5, 8, 10, 12 mm | 39,90 | 47,48 | III |

Siehe auch Seite 225

EXTREME IMPACT® HSS-G STUFENBOHRER

PRODUKTMERKMALE: Extrem robust, aus einem Stück gefertigt • Anbohrspitze ermöglicht sofortiges Bohren ohne Vorbohren • Feste Bohrstufen • Absolut gratfreies Bohren

ANWENDUNGEN: Zum Vergrößern von Bohrlöchern • Geeignet für die folgenden Materialien: Baustahl, eisenhaltige und nicht eisenhaltige Metalle, Bleche und Kunststoff • Für dünnwandige Materialien bis 3 mm

Für den Einsatz in Bohrmaschinen (Akku und Kabel)

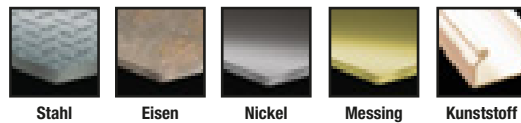

EXTREME®



EINZELPACKS

| Artikel-Nr. | Beschreibung | Inhalt | EURO zzgl. MwSt. | EURO inkl. MwSt. | PG |
|-------------|----------------------|--------|------------------|------------------|-----|
| DT5026-QZ | 4-12mm Stufenbohrer | 1 | 30,00 | 35,70 | III |
| DT5027-QZ | 6-18mm Stufenbohrer | 1 | 31,00 | 36,89 | III |
| DT5030-QZ | 14-25mm Stufenbohrer | 1 | 55,00 | 65,45 | III |
| DT5031-QZ | 20-34mm Stufenbohrer | 1 | 85,00 | 101,15 | III |

EXTREME IMPACT® HSS-TIN METALLBOHRER

NEU



EINZIGARTIGE ZENTRIERSPITZE

Punktgenaues Anbohren ohne Verlaufen, speziell geschliffene Schultern schneiden fräsen exakte, kreisrunde Bohrungen mit sauberen Rändern



OPTIMIERTER AUFNAHMESCHAFT

Perfekter Halt und optimale Kraftübertragung der Maschine auf den Bohrer durch robuste Sechskant-Aufnahme



KERNVERSTÄRKUNG

In Schafrichtung konstant zunehmender Kerndurchmesser für höchste Bruchstabilität vor allem im Freihand Einsatz

PRODUKTMERKMALE: Doppelte Lebensdauer durch Titanbeschichtung und optimierte Geometrie • Für den Einsatz in legierten und unlegierten Stählen bis 900N/mm² • Sechskantschaft für 1/4" Bitaufnahme

ANWENDUNGEN: Einsetzbar auf druckluft-, akku-, und kabelbetriebenen Schlagschraubern sowie normalen Akkuschaubern • Für den Einsatz in legierten und unlegierten Stählen bis 900 N/mm² Zugfestigkeit • Zum Bohren von Blech und dünnwandigen Profilmaterialien (sowie Rohre ohne Vorkörnern), wo exakte und saubere Bohrungen erforderlich sind

Für den Einsatz in Bohrmaschinen (Akku und Kabel)

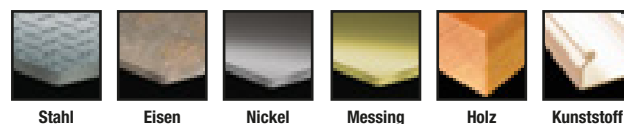

EXTREME®



EINZELPACKS

| Artikel-Nr. | Durchmesser mm | Gesamtlänge mm | Arbeitslänge mm | Inhalt | EURO zzgl. MwSt. | EURO inkl. MwSt. | PG |
|-------------|----------------|----------------|-----------------|--------|------------------|------------------|-----|
| DT50000-QZ | 3 | 64 | 26 | 1 | 6,35 | 7,56 | III |
| DT50001-QZ | 3.2 | 67 | 29 | 1 | 6,35 | 7,56 | III |
| DT50002-QZ | 3.5 | 70 | 29 | 1 | 6,35 | 7,56 | III |
| DT50003-QZ | 4 | 71 | 30 | 1 | 6,60 | 7,85 | III |
| DT50004-QZ | 4.2 | 71 | 31 | 1 | 6,60 | 7,85 | III |
| DT50005-QZ | 4.5 | 75 | 31 | 1 | 6,80 | 8,09 | III |
| DT50006-QZ | 4.8 | 76 | 32 | 1 | 7,26 | 8,64 | III |
| DT50007-QZ | 5 | 78 | 33 | 1 | 7,45 | 8,87 | III |
| DT50008-QZ | 5.5 | 78 | 35 | 1 | 7,55 | 8,98 | III |
| DT50009-QZ | 6 | 80 | 37 | 1 | 7,57 | 9,01 | III |
| DT50010-QZ | 6.5 | 80 | 37 | 1 | 7,65 | 9,10 | III |
| DT50011-QZ | 7 | 89 | 45 | 1 | 8,13 | 9,67 | III |
| DT50012-QZ | 7.5 | 95 | 50 | 1 | 8,13 | 9,67 | III |
| DT50013-QZ | 8 | 102 | 50 | 1 | 8,25 | 9,82 | III |
| DT50014-QZ | 8.5 | 102 | 50 | 1 | 8,65 | 10,29 | III |
| DT50015-QZ | 9 | 102 | 50 | 1 | 9,45 | 11,25 | III |
| DT50016-QZ | 10 | 102 | 50 | 1 | 10,59 | 12,60 | III |
| DT50017-QZ | 11 | 102 | 50 | 1 | 11,29 | 13,44 | III |
| DT50018-QZ | 12 | 102 | 50 | 1 | 11,89 | 14,15 | III |
| DT50019-QZ | 13 | 102 | 50 | 1 | 13,65 | 16,24 | III |

SET

| Artikel-Nr. | Beschreibung | EURO zzgl. MwSt. | EURO inkl. MwSt. | PG |
|-------------|---|------------------|------------------|-----------|
| DT50050-QZ | 10-tlg. Set im Minisafe - Ø 3, 3.2, 3.5, 4, 4.5, 5, 6, 8, 10, 12 mm | 59,90 | 71,28 | Akt.netto |

Siehe auch Seite 225



BOHREN - HOLZ

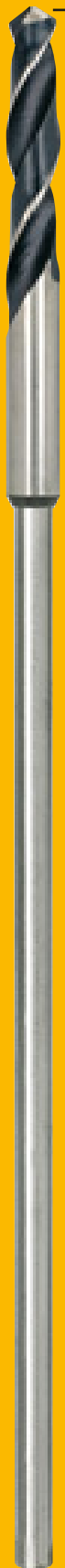

Schalungsbohrer: Für schnelle, genaue und sauberste Bohrlochergebnisse in Hart- und Weichholz, sowie auch in nassen Schalungsplatten



Schlangenbohrer: Für schnelle, präzise Bohrungen in Hart- und Weichhölzern, Hartfaserplatten, Sperrholz und Spanplatten.

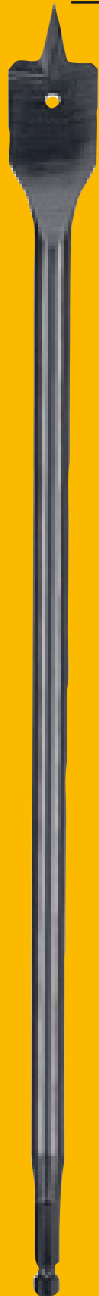

Holz-Fräsböhrer: Geschliffene Zentrierspitze und neuartige abgeschrägte äußere Ausschnitt-Schneidkanten ermöglichen exakte Positionierung des Bohrers und ein sauberes Lochbild bei maximaler Haltbarkeit, Für schnelle und genaue Bohrlochergebnisse in Hart-, Weich- und Bauholz



Holzspiralbohrer: Hochwertiger Chrom-Vanadium-legierter Bohrer mit Zentrierspitze, zwei Schulter- und Umfangsschneiden. Für Bohrungen von Dübellöchern und Durchgangsbohrungen in Hartfaserplatten, Sperrholz, Spanplatten und natürlichen Hart- und Weichhölzern



Forstnerbohrer: Für saubere und genaue Bohrungen in Hart- und Weichholz, Holzdielen u.v.m. Durch die Gewinde-Zentrierspitze sind keine Vorschubkräfte erforderlich, da sich der Bohrer selbst ins Material zieht

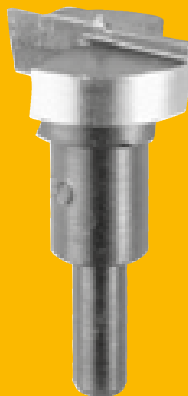

Scharnierlochbohrer: Für exakte Bohrungen in Hartfaserplatten, Sperrholz, Spanplatten und natürlichen Hart- und Weichhölzern

CV - HOLZSPIRALBOHRER

PRODUKTMERKMALE: Hochwertiger Chrom-Vanadium-legierter Bohrer mit Zentrierspitze, zwei Schulter- und Umfangscheiden (Form B) • Ähnlich DIN 7487, gehärtet und zentrisch geschliffen

ANWENDUNGEN: Geeignet zum Bohren von Hartfaserplatten, Sperrholz, Spanplatten und natürlichen Hart- und Weichhölzern • Besonders geeignet zum Bohren von Dübellöchern und Durchgangsbohrungen

Für den Einsatz in Bohrmaschinen (Akku und Kabel)

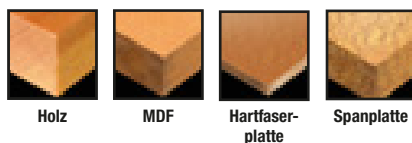

EINZELPACKS

| Artikel-Nr. | Durchmesser mm | Gesamtlänge mm | Arbeitslänge mm | Inhalt | EURO zzgl. MwSt. | EURO inkl. MwSt. | PG |
|-------------|----------------|----------------|-----------------|--------|------------------|------------------|-----|
| DT4503-QZ | 3 | 70 | 46 | 1 | 1,20 | 1,43 | III |
| DT4504-QZ | 4 | 80 | 52 | 1 | 1,20 | 1,43 | III |
| DT4505-QZ | 5 | 90 | 60 | 1 | 1,30 | 1,55 | III |
| DT4506-QZ | 6 | 100 | 66 | 1 | 1,30 | 1,55 | III |
| DT4507-QZ | 7 | 110 | 72 | 1 | 1,60 | 1,90 | III |
| DT4508-QZ | 8 | 120 | 80 | 1 | 1,60 | 1,90 | III |
| DT4509-QZ | 9 | 130 | 84 | 1 | 1,80 | 2,14 | III |
| DT4510-QZ | 10 | 133 | 90 | 1 | 1,90 | 2,26 | III |
| DT4511-QZ | 11* | 150 | 100 | 1 | 2,80 | 3,33 | III |
| DT4512-QZ | 12* | 155 | 102 | 1 | 2,90 | 3,45 | III |
| DT4513-QZ | 13* | 155 | 102 | 1 | 3,40 | 4,05 | III |
| DT4514-QZ | 14* | 160 | 107 | 1 | 3,90 | 4,64 | III |
| DT4516-QZ | 16* | 165 | 112 | 1 | 5,10 | 6,07 | III |
| DT4518-QZ | 18* | 200 | 130 | 1 | 8,80 | 10,47 | III |
| DT4520-QZ | 20* | 200 | 130 | 1 | 11,80 | 14,04 | III |

*Alle Durchmesser ab 11mm werden mit einem auf 9,5mm abgedrehtem Schaft ausgeliefert

SET

| Artikel-Nr. | Beschreibung | EURO zzgl. MwSt. | EURO inkl. MwSt. | PG |
|-------------|---|------------------|------------------|-----|
| DT4535-QZ | 5-tlg. Set Holzspiralbohrer in Kunststoffkassette - Ø 4, 5, 6, 8, 10 mm | 8,10 | 9,64 | III |

Siehe auch Seite 226



SCHALUNGSBOHRER

ANWENDUNGEN: Für schnelle, genaue und sauberste Bohrlochergebnisse in Hart- und Weichholz sowie Laminat

Für den Einsatz in Bohrmaschinen (Akku und Kabel)

EINZELPACKS

| Artikel-Nr. | Durchmesser mm | Gesamtlänge mm | Inhalt | EURO zzgl. MwSt. | EURO inkl. MwSt. | PG |
|-------------|----------------|----------------|--------|------------------|------------------|-----|
| DT4871-QZ | 8 | 600 | 1 | 9,20 | 10,95 | III |
| DT4872-QZ | 10 | 600 | 1 | 9,90 | 11,78 | III |
| DT4873-QZ | 12 | 600 | 1 | 12,50 | 14,88 | III |
| DT4874-QZ | 16 | 600 | 1 | 16,00 | 19,04 | III |
| DT4875-QZ | 18 | 600 | 1 | 19,00 | 22,61 | III |
| DT4876-QZ | 20 | 600 | 1 | 23,60 | 28,08 | III |
| DT4877-QZ | 22 | 600 | 1 | 28,40 | 33,80 | III |

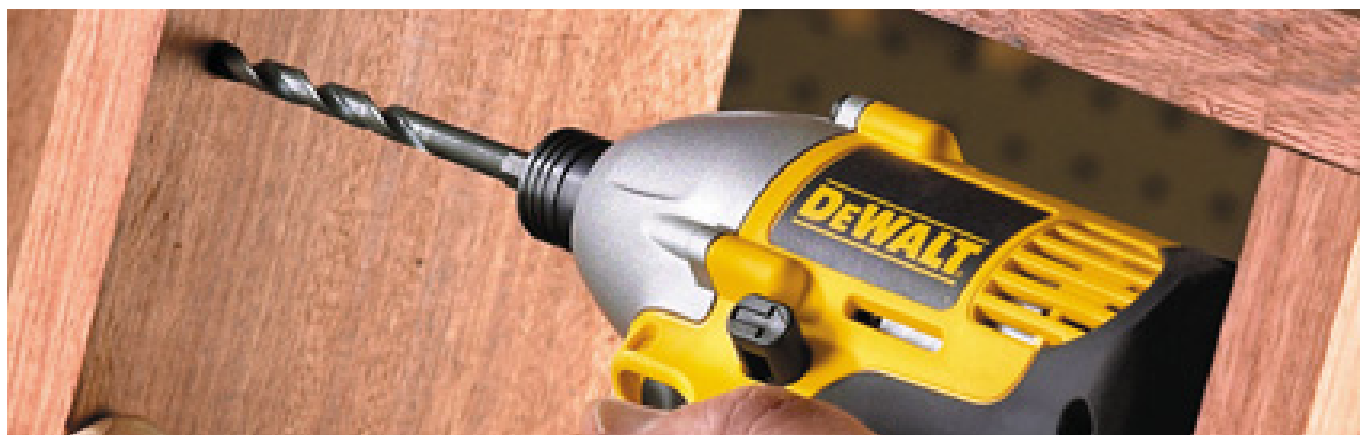

SCHARNIERLOCHBOHRER

PRODUKTMERKMALE: Beschlagbohrer mit Zentrierspitze und durchgehender Hartmetallschneide • Sechskantschaft für sicheren Sitz im Bohrfutter

ANWENDUNGEN: Ermöglicht exakte Bohrungen zum Einsetzen von Topfscharnieren • Geeignet zum Bohren von Hartfaserplatten, Sperrholz, Spanplatten und natürlichen Hart- und Weichhölzern

Für den Einsatz in
Bohrmaschinen
(Akku und Kabel)

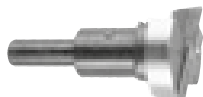

EINZELPACKS

| Artikel-Nr. | Durchmesser mm | Gesamtlänge mm | Inhalt | EURO zzgl. MwSt. | EURO inkl. MwSt. | PG |
|-------------|----------------|----------------|--------|------------------|------------------|-----|
| DT4541-QZ | 26 | 65 | 1 | 16,90 | 20,11 | III |
| DT4543-QZ | 35 | 65 | 1 | 17,30 | 20,59 | III |

SCHLANGENBOHRER

PRODUKTMERKMALE: Selbsteinziehende Gewinde-Zentrierspitze für punktgenaues Anbohren • Umfangsschneide ermöglicht saubere Bohrungen mit minimalen Ausplitterungen • Spiralnut Form „LEWIS“ ermöglicht maximalen Spanabtransport und somit hohen Bohrfortschritt

ANWENDUNGEN: Spezieller Holzbohrer für schnelle, präzise Bohrungen

Für den Einsatz in
Bohrmaschinen
(Akku und Kabel)



Holz MDF Hartfaserplatte Spanplatte



EINZELPACKS

| Artikel-Nr. | Durchmesser mm | Gesamtlänge mm | Arbeitslänge mm | Inhalt | EURO zzgl. MwSt. | EURO inkl. MwSt. | PG |
|-------------|----------------|----------------|-----------------|--------|------------------|------------------|-----|
| DT4600-QZ | 6 * | 200 | 100 | 1 | 9,30 | 11,07 | III |
| DT4602-QZ | 8 * | 200 | 100 | 1 | 9,30 | 11,07 | III |
| DT4604-QZ | 10 * | 200 | 100 | 1 | 9,30 | 11,07 | III |
| DT4606-QZ | 12 | 200 | 100 | 1 | 9,80 | 11,66 | III |
| DT4608-QZ | 14 | 200 | 100 | 1 | 10,80 | 12,85 | III |
| DT4610-QZ | 16 | 200 | 100 | 1 | 11,90 | 14,16 | III |
| DT4612-QZ | 18 | 200 | 100 | 1 | 12,70 | 15,11 | III |
| DT4614-QZ | 20 | 200 | 100 | 1 | 14,80 | 17,61 | III |
| DT4615-QZ | 22 | 200 | 100 | 1 | 14,80 | 17,61 | III |
| DT4616-QZ | 24 | 200 | 100 | 1 | 15,70 | 18,68 | III |
| DT4618-QZ | 26 | 200 | 100 | 1 | 18,10 | 21,54 | III |
| DT4619-QZ | 28 | 200 | 100 | 1 | 21,70 | 25,82 | III |
| DT4620-QZ | 30 | 200 | 100 | 1 | 23,40 | 27,85 | III |
| DT4621-QZ | 32 | 200 | 100 | 1 | 27,50 | 32,73 | III |
| DT4632-QZ | 8 * | 380 | 280 | 1 | 12,40 | 14,76 | III |
| DT4634-QZ | 10 * | 380 | 280 | 1 | 15,50 | 18,45 | III |
| DT4636-QZ | 12 | 380 | 280 | 1 | 17,60 | 20,94 | III |
| DT4638-QZ | 14 | 380 | 280 | 1 | 18,90 | 22,49 | III |
| DT4640-QZ | 16 | 380 | 280 | 1 | 21,70 | 25,82 | III |
| DT4642-QZ | 18 | 380 | 280 | 1 | 22,70 | 27,01 | III |
| DT4644-QZ | 20 | 380 | 280 | 1 | 23,40 | 27,85 | III |
| DT4645-QZ | 22 | 380 | 280 | 1 | 25,10 | 29,87 | III |
| DT4646-QZ | 24 | 380 | 280 | 1 | 29,40 | 34,99 | III |
| DT4648-QZ | 26 | 380 | 280 | 1 | 32,20 | 38,32 | III |
| DT4649-QZ | 28 | 380 | 280 | 1 | 38,90 | 46,29 | III |
| DT4650-QZ | 30 | 380 | 280 | 1 | 42,90 | 51,05 | III |
| DT4651-QZ | 32 | 380 | 280 | 1 | 48,70 | 57,95 | III |

* Zylindrischer Schaft, alle anderen Größen werden mit Sechskant-Schaft ausgeliefert

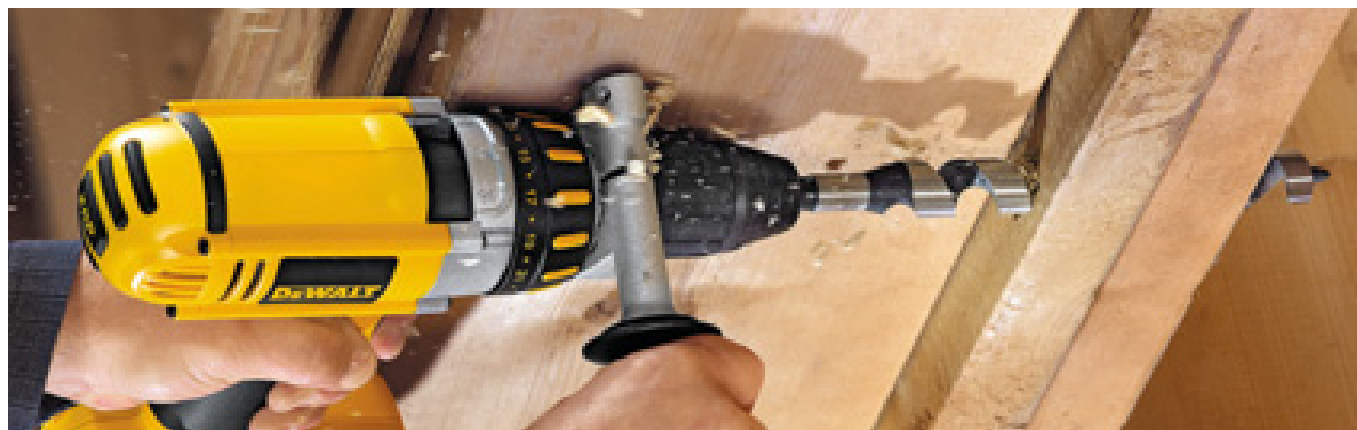

FORSTNERBOHRER

Aggressive Zahnung für genaue Durchbruchbohrungen



GEWINDE-ZENTRIERSPITZE

Aggressives Gewinde mit selbsteinziehender Wirkung für ein punktgenaues Anbohren und gezielten Bohrfortschritt



EXAKTE SCHNEIDKANTEN

Extrem scharfe und exakte Schneidkante für extrem schnellen Bohrfortschritt



AGGRESSIVE SCHNEIDKANTEN

Für schnelleren Vorschub, sowie rasanter Zerspaltung von beschichteten Materialien, Hart- und Weichholz



ANTI-RUTSCH-SCHAFT

3 eingefräste Spannflächen verhindern das Durchdrehen des Bohrers im Futter und sorgen für eine direkte Kraftübertragung

PRODUKTMERKMALE: 2x extra scharfe Schneidkanten für einen besonders schnellen Bohrfortschritt • Aggressive selbsteinziehende Zentrierspitze für ein schnelles Eindringen ins Material • Durchrutschsicherer Schaft für optimalen Halt im Bohrfutter

ANWENDUNGEN: Für saubere und genaue Durchbruchbohrungen in Hart- und Weichholz, Holzdielen, Altbaudecken, Gipskartonplatten • Keine Vorschubkräfte erforderlich, da diese durch die Drehzahl der Maschine erzeugt werden (500 - 1.400 min⁻¹)

Für den Einsatz in Bohrmaschinen (Akku und Kabel)

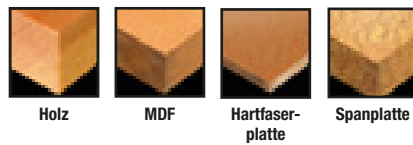

Holz

MDF

Hartfaserplatte

Spanplatte



EINZELPACKS

| Artikel-Nr. | Durchmesser mm | Inhalt | EURO zzgl. MwSt. | EURO inkl. MwSt. | PG | |
|-------------|---------------------|--------|------------------|------------------|-------|-----|
| DT4575-QZ | 25 | 1 | 15,90 | 18,92 | III | |
| DT4576-QZ | 28 | 1 | 17,80 | 21,18 | III | |
| DT4577-QZ | 32 | 1 | 21,00 | 24,99 | III | |
| DT4578-QZ | 35 | 1 | 23,50 | 27,97 | III | |
| DT4579-QZ | 38 | 1 | 26,20 | 31,18 | III | |
| DT4580-QZ | 41 | 1 | 27,60 | 32,84 | III | |
| DT4581-QZ | 45 | 1 | 29,80 | 35,46 | III | |
| DT4582-QZ | 51 | 1 | 36,00 | 42,84 | III | |
| DT4583-QZ | 54 | 1 | 36,10 | 42,96 | III | |
| DT4584-QZ | 57 | 1 | 39,00 | 46,41 | III | |
| DT4585-QZ | 65 | 1 | 43,60 | 51,88 | III | |
| DT4586-QZ | 68 | 1 | 45,20 | 53,79 | III | |
| DT4587-QZ | 74 | 1 | 51,20 | 60,93 | III | |
| DT4588-QZ | 76 | 1 | 55,40 | 65,93 | III | |
| DT4589-QZ | 92 | 1 | 64,50 | 76,76 | III | |
| DT4590-QZ | 117 | 1 | 74,70 | 88,89 | III | |
| DT4592-QZ | Verlängerung 140 mm | | 1 | 18,50 | 22,02 | III |



EXTREME IMPACT® HOLZ-FRÄSBOHRER

Extrem robust und widerstandsfähig für eine direkte Kraftübertragung



STAHL-SCHAFT

Extra dick und robust für eine überragende Haltbarkeit und Lebensdauer



ABGESCHRÄGTE ZENTRIERSPITZE

Geschliffen und neuartig abgeschrägte äußere Ausschnittsschneidekanten für eine exakte Positionierung des Bohrers und ein sauberes Lochbild



EINSATZ

Sowohl für druckluft-, akku- und kabelbetriebene Schlag-schrauber. Selbstverständlich auch einsetzbar auf allen anderen Schraubern mit Bit-Aufnahme oder Bohrfutter

PRODUKTMERKMALE: Extra dicker und robuster Stahl-Schaft für überragende Haltbarkeit und Lebensdauer • Geschliffene Zentrierspitze und neuartige abgeschrägte äußere Ausschnitt-Schneidekanten ermöglichen exakte Positionierung des Bohrers und ein sauberes Lochbild bei maximaler Haltbarkeit, sogar bei Holz mit Nägeln • 1/4" Schaft sorgt für einfaches und durchrutschsicheres Einspannen

ANWENDUNGEN: Für schnelle und genaue Bohrlochergebnisse in Hart- und Weichholz, Bauholz, Holz mit Nägeln

Für den Einsatz in Bohrmaschinen (Akku und Kabel)



Holz MDF Hartfaserplatte Spanplatte Holz mit Nägeln



EINZELPACKS

| Artikel-Nr. | Durchmesser mm | Gesamtlänge mm | Inhalt | EURO zzgl. MwSt. | EURO inkl. MwSt. | PG |
|-------------|----------------|----------------|--------|------------------|------------------|-----|
| DT4762-QZ | 10 | 152 | 1 | 3,40 | 4,05 | III |
| DT4763-QZ | 12 | 152 | 1 | 3,60 | 4,28 | III |
| DT4764-QZ | 13 | 152 | 1 | 3,70 | 4,40 | III |
| DT4765-QZ | 14 | 152 | 1 | 3,70 | 4,40 | III |
| DT4766-QZ | 16 | 152 | 1 | 3,80 | 4,52 | III |
| DT4767-QZ | 18 | 152 | 1 | 3,90 | 4,64 | III |
| DT4768-QZ | 20 | 152 | 1 | 3,90 | 4,64 | III |
| DT4769-QZ | 22 | 152 | 1 | 4,10 | 4,88 | III |
| DT4770-QZ | 24 | 152 | 1 | 4,50 | 5,36 | III |
| DT4771-QZ | 25 | 152 | 1 | 4,60 | 5,47 | III |
| DT4772-QZ | 26 | 152 | 1 | 4,60 | 5,47 | III |
| DT4773-QZ | 28 | 152 | 1 | 5,20 | 6,19 | III |
| DT4774-QZ | 30 | 152 | 1 | 5,50 | 6,55 | III |
| DT4775-QZ | 32 | 152 | 1 | 5,70 | 6,78 | III |
| DT4776-QZ | 35 | 152 | 1 | 6,10 | 7,26 | III |
| DT4777-QZ | 38 | 152 | 1 | 6,30 | 7,50 | III |
| DT4778-QZ | 40 | 152 | 1 | 6,50 | 7,74 | III |

VERLÄNGERUNG

| Artikel-Nr. | Beschreibung | Inhalt | EURO zzgl. MwSt. | EURO inkl. MwSt. | PG |
|-------------|--------------|--------|------------------|------------------|-----|
| DT4849-QZ | 300 x 1/4" | 1 | 5,40 | 6,43 | III |



EINZELPACKS

| Artikel-Nr. | Durchmesser mm | Gesamtlänge mm | Inhalt | EURO zzgl. MwSt. | EURO inkl. MwSt. | PG |
|-------------|----------------|----------------|--------|------------------|------------------|-----|
| DT4780-QZ | 10 | 406 | 1 | 11,50 | 13,69 | III |
| DT4781-QZ | 12 | 406 | 1 | 11,60 | 13,80 | III |
| DT4783-QZ | 14 | 406 | 1 | 12,40 | 14,76 | III |
| DT4784-QZ | 16 | 406 | 1 | 13,10 | 15,59 | III |
| DT4785-QZ | 20 | 406 | 1 | 14,20 | 16,90 | III |
| DT4786-QZ | 22 | 406 | 1 | 14,40 | 17,14 | III |
| DT4787-QZ | 24 | 406 | 1 | 16,60 | 19,75 | III |
| DT4788-QZ | 25 | 406 | 1 | 16,60 | 19,75 | III |
| DT4789-QZ | 26 | 406 | 1 | 19,20 | 22,85 | III |
| DT4791-QZ | 30 | 406 | 1 | 20,60 | 24,51 | III |
| DT4792-QZ | 32 | 406 | 1 | 22,00 | 26,18 | III |
| DT4793-QZ | 35 | 406 | 1 | 23,50 | 27,97 | III |

SET

| Artikel-Nr. | Beschreibung | EURO zzgl. MwSt. | EURO inkl. MwSt. | PG |
|-------------|--|------------------|------------------|-----|
| DT7943B-QZ | 8-tlg. Set im Minisafe mit Holzfräsbohrern - Ø 12, 16, 18, 20, 22, 25, 28, 32 (152 mm) | 29,90 | 35,58 | III |

Siehe auch Seite 226



LOCHSÄGEN

Eine Lochsäge ist eine in Verbindung mit einer Bohrmaschine oder einem Akkuschauber genutzte Säge, welche kreisrunde Löcher mit begrenzter Tiefe in verschiedene Materialien sägen kann.



HSS Bi-Metall Lochsägen

Gehärtete, vario-verzahnte HSS-Zähne ermöglichen raschen Spanauswurf und damit erhöhten Arbeitsfortschritt.

EXTREME: Zähne mit 8% Kobaltanteil (M42). Schräge stufenförmige Aussparungen ermöglichen einfache Bohrkernentfernung. Spezielle Zahngeometrie liefert ein starkes Schneideergebnis und hohe Widerstandsfähigkeit.

HIGH PERFORMANCE: Aggressive Zähne aus M3-Stahl. Doppel-Zahn-Design für höhere Rundlaufgenauigkeit und zusätzliche Schnittpräzision. Extra tiefe Zahnleiste sorgt für Widerstandsfähigkeit und eliminiert die Gefahr von Haarrissbildung und Zahnbruch.



EXTREME Impact Lochsägen

Extrem scharf und schlagfest für präzise und schnelle Schnitte, speziell für den Einsatz mit Schlagschraubern entwickelt. Lochsäge aus einem Stück garantiert erhöhte Bruchstabilität und eine längere Lebensdauer. Spezielles Kronendesign verhindert ein Durchstoßen der Säge durch das Säge Loch.



Hartmetall Lochsägen

10x längere Lebensdauer vs. DEWALT EXTREME Bi-Metall Lochsäge. Metallzähne für glattes Anbohren und saubere Schnitte. Spandickenbegrenzung hinter jedem Zahn verhindern, dass die Zähne zu tief in Metall schneiden. Zentrierbohrer mit Zentrierspitze und Auswurffeder.

EXTREME® HSS BI-METALL LOCHSÄGEN



EXTRA LANGE LEBENSDAUER

Gehärtete, vario-verzahnte HSS-Zähne mit 8% Kobaltanteil (M42) ermöglichen raschen Spanauswurf und damit einen erhöhten Arbeitsfortschritt



EINFACHSTE BOHRKERNENTFERNUNG

Schräge stufenförmige Aussparungen ermöglichen einfache Bohrkernentfernung



SPEZIELLE ZAHNGEOMETRIE

Extra tiefe Zahnleiste für erhöhte Widerstandsfähigkeit und Doppelzahn-Design für eine höhere Rundlaufgenauigkeit und Schnittpräzision



HOHE SCHNITTGESCHWINDIGKEIT

Der hochwertige und extrem dünnwandige Stahlkörper ist bruchsicher mit der massiven Grundplatte verschweißt - für eine längere Lebensdauer und schnellsten Arbeitsfortschritt

PRODUKTMERKMALE: Hohe Widerstandsfähigkeit • Schnittqualität und Standzeit hängen unmittelbar von der Einhaltung der korrekten Drehzahl und Kühlmittel Einsatz ab • Hohe Schnittgeschwindigkeit durch dünnwandiges Design

ANWENDUNGEN: Zum Sägen von Edelstahl, Stahl, Aluminium, Messing, Kupfer, Zink, Blech, Holz, Gips und Kunststoffen



Für den Einsatz in Bohrmaschinen (Akku und Kabel)



EINZELPACKS

| Artikel-Nr. | Durchmesser mm | Schnitttiefe mm | Inhalt | EURO zzgl. MwSt. | EURO inkl. MwSt. | PG |
|-------------|----------------|-----------------|--------|------------------|------------------|----|
| DT8114L-QZ | 14 | 37 | 1 | 11,90 | 14,16 | II |
| DT8116L-QZ | 16 | 37 | 1 | 12,30 | 14,64 | II |
| DT8117L-QZ | 17 | 37 | 1 | 12,30 | 14,64 | II |
| DT8119L-QZ | 19 | 37 | 1 | 12,30 | 14,64 | II |
| DT8120L-QZ | 20 | 37 | 1 | 12,30 | 14,64 | II |
| DT8121L-QZ | 21 | 37 | 1 | 12,30 | 14,64 | II |
| DT8122L-QZ | 22 | 37 | 1 | 12,30 | 14,64 | II |
| DT8124L-QZ | 24 | 37 | 1 | 12,80 | 15,23 | II |
| DT8125L-QZ | 25 | 37 | 1 | 12,80 | 15,23 | II |
| DT8127L-QZ | 27 | 37 | 1 | 12,80 | 15,23 | II |
| DT8129L-QZ | 29 | 37 | 1 | 12,80 | 15,23 | II |
| DT8130L-QZ | 30 | 37 | 1 | 12,80 | 15,23 | II |
| DT8132L-QZ | 32 | 37 | 1 | 12,80 | 15,23 | II |
| DT8133L-QZ | 33 | 37 | 1 | 13,90 | 16,54 | II |
| DT8135L-QZ | 35 | 37 | 1 | 13,90 | 16,54 | II |
| DT8137L-QZ | 37 | 37 | 1 | 13,90 | 16,54 | II |
| DT8138L-QZ | 38 | 37 | 1 | 13,90 | 16,54 | II |
| DT8140L-QZ | 40 | 37 | 1 | 13,90 | 16,54 | II |
| DT8141L-QZ | 41 | 46 | 1 | 13,90 | 16,54 | II |
| DT8143L-QZ | 43 | 46 | 1 | 13,90 | 16,54 | II |
| DT8144L-QZ | 44 | 46 | 1 | 16,50 | 19,64 | II |
| DT8146L-QZ | 46 | 46 | 1 | 16,50 | 19,64 | II |
| DT8148L-QZ | 48 | 46 | 1 | 16,50 | 19,64 | II |
| DT8151L-QZ | 51 | 46 | 1 | 16,50 | 19,64 | II |
| DT8152L-QZ | 52 | 46 | 1 | 19,50 | 23,21 | II |
| DT8154L-QZ | 54 | 46 | 1 | 19,50 | 23,21 | II |
| DT8157L-QZ | 57 | 46 | 1 | 19,50 | 23,21 | II |
| DT8160L-QZ | 60 | 46 | 1 | 19,50 | 23,21 | II |
| DT8164L-QZ | 64 | 46 | 1 | 20,50 | 24,40 | II |
| DT8165L-QZ | 65 | 46 | 1 | 20,50 | 24,40 | II |
| DT8167L-QZ | 67 | 46 | 1 | 20,50 | 24,40 | II |
| DT8168L-QZ | 68 | 46 | 1 | 20,50 | 24,40 | II |
| DT8170L-QZ | 70 | 46 | 1 | 20,50 | 24,40 | II |
| DT8173L-QZ | 73 | 46 | 1 | 20,50 | 24,40 | II |
| DT8176L-QZ | 76 | 46 | 1 | 20,50 | 24,40 | II |
| DT8179L-QZ | 79 | 46 | 1 | 20,50 | 24,40 | II |
| DT8183L-QZ | 83 | 46 | 1 | 20,50 | 24,40 | II |
| DT8186L-QZ | 86 | 46 | 1 | 20,50 | 24,40 | II |
| DT8189L-QZ | 89 | 46 | 1 | 20,50 | 24,40 | II |
| DT8192L-QZ | 92 | 46 | 1 | 25,90 | 30,82 | II |
| DT8195L-QZ | 95 | 46 | 1 | 26,90 | 32,01 | II |
| DT8198L-QZ | 98 | 46 | 1 | 29,90 | 35,58 | II |
| DT8202L-QZ | 102 | 46 | 1 | 31,50 | 37,49 | II |
| DT8205L-QZ | 105 | 46 | 1 | 36,90 | 43,91 | II |
| DT8208L-QZ | 108 | 46 | 1 | 40,90 | 48,67 | II |
| DT8214L-QZ | 114 | 46 | 1 | 41,90 | 49,86 | II |
| DT8221L-QZ | 121 | 46 | 1 | 44,50 | 52,96 | II |
| DT8227L-QZ | 127 | 46 | 1 | 45,20 | 53,79 | II |
| DT8240L-QZ | 140 | 46 | 1 | 49,90 | 59,38 | II |
| DT8252L-QZ | 152 | 46 | 1 | 55,90 | 66,52 | II |

SETS

| Artikel-Nr. | Beschreibung | EURO zzgl. MwSt. | EURO inkl. MwSt. | PG |
|-------------|---|------------------|------------------|----|
| DT8269L-QZ | 11-tlg. Set "Sanitär Extreme" Lochsägen - 7 Lochsägen Ø 19, 22, 29, 38, 44, 51, 57 mm, 2x Adapter, 2x Zentrierbohrer, im Tragekoffer | 129,90 | 154,58 | II |
| DT8270L-QZ | 11-tlg. Set "Universal Extreme" Lochsägen - 7 Lochsägen Ø 22, 29, 35, 44, 51, 64, 68 mm, 2x Adapter, 2x Zentrierbohrer, im Tragekoffer | 129,90 | 154,58 | II |
| DT8273L-QZ | 11-tlg. Set "Elektriker Extreme" Lochsägen - 7 Lochsägen Ø 16, 20, 25, 32, 35, 51, 64 mm, 2x Adapter, 2x Zentrierbohrer, im Tragekoffer | 129,90 | 154,58 | II |



DT8270L

Siehe auch Seite 226

HIGH PERFORMANCE HSS BI-METALL LOCHSÄGEN



AGGRESSIVE ZÄHNE

Gehärtete, vario-verzahnte HSS-Zähne (M3) ermöglichen raschen Spanauswurf und damit einen erhöhten Arbeitsfortschritt



DOPPEL-ZAHN-DESIGN

Für eine höhere Rundlaufgenauigkeit und zusätzliche Schnittpräzision



EXTRA TIEFE ZAHNLEISTE

Sorgt für erhöhte Widerstandsfähigkeit und eliminiert die Gefahr von Haarrissbildung und Zahnbruch



STABILE KONSTRUKTION

Der hochwertige Werkstahlkörper ist bruchsicher mit der massiven Grundplatte verschweißt - für eine längere Lebensdauer

PRODUKTMERKMALE: Dünnere Konstruktion für schnelle, saubere Schnitte in verschiedenen Materialien • Innovatives Schnellspannsystem verhindert ein Verklemmen des Sägeaufsatzes mit dem Spannmechanismus und ermöglicht so ein problemloses Wechseln • Schnittqualität und Standzeit hängen unmittelbar von der Einhaltung der korrekten Drehzahl und Kühlmittel Einsatz ab

ANWENDUNGEN: Zum Sägen von Stahl, Aluminium, Messing, Kupfer, Zink, Blech, Holz, Gips und Kunststoffen

Für den Einsatz in Bohrmaschinen (Akku und Kabel)



EINZELPACKS

| Artikel-Nr. | Durchmesser mm | Schnitttiefe mm | Inhalt | EURO zzgl. MwSt. | EURO inkl. MwSt. | PG |
|-------------|----------------|-----------------|--------|------------------|------------------|----|
| DT83014-QZ | 14 | 37 | 1 | 9,90 | 11,78 | II |
| DT83016-QZ | 16 | 37 | 1 | 10,40 | 12,38 | II |
| DT83017-QZ | 17 | 37 | 1 | 10,40 | 12,38 | II |
| DT83019-QZ | 19 | 37 | 1 | 10,40 | 12,38 | II |
| DT83020-QZ | 20 | 37 | 1 | 10,40 | 12,38 | II |
| DT83021-QZ | 21 | 37 | 1 | 10,40 | 12,38 | II |
| DT83022-QZ | 22 | 37 | 1 | 10,40 | 12,38 | II |
| DT83024-QZ | 24 | 37 | 1 | 10,80 | 12,85 | II |
| DT83025-QZ | 25 | 37 | 1 | 10,80 | 12,85 | II |
| DT83027-QZ | 27 | 37 | 1 | 10,80 | 12,85 | II |
| DT83029-QZ | 29 | 37 | 1 | 10,80 | 12,85 | II |
| DT83030-QZ | 30 | 37 | 1 | 10,80 | 12,85 | II |
| DT83032-QZ | 32 | 37 | 1 | 10,80 | 12,85 | II |
| DT83033-QZ | 33 | 37 | 1 | 11,80 | 14,04 | II |
| DT83035-QZ | 35 | 37 | 1 | 11,80 | 14,04 | II |
| DT83037-QZ | 37 | 37 | 1 | 11,80 | 14,04 | II |
| DT83038-QZ | 38 | 37 | 1 | 11,80 | 14,04 | II |
| DT83040-QZ | 40 | 37 | 1 | 11,80 | 14,04 | II |
| DT83041-QZ | 41 | 46 | 1 | 11,80 | 14,04 | II |
| DT83043-QZ | 43 | 46 | 1 | 11,80 | 14,04 | II |
| DT83044-QZ | 44 | 46 | 1 | 14,40 | 17,14 | II |
| DT83046-QZ | 46 | 46 | 1 | 14,40 | 17,14 | II |
| DT83048-QZ | 48 | 46 | 1 | 14,40 | 17,14 | II |
| DT83051-QZ | 51 | 46 | 1 | 14,40 | 17,14 | II |
| DT83052-QZ | 52 | 46 | 1 | 16,30 | 19,40 | II |
| DT83054-QZ | 54 | 46 | 1 | 16,30 | 19,40 | II |
| DT83057-QZ | 57 | 46 | 1 | 16,30 | 19,40 | II |
| DT83060-QZ | 60 | 46 | 1 | 16,30 | 19,40 | II |
| DT83064-QZ | 64 | 46 | 1 | 18,30 | 21,78 | II |
| DT83065-QZ | 65 | 46 | 1 | 18,30 | 21,78 | II |
| DT83067-QZ | 67 | 46 | 1 | 18,30 | 21,78 | II |
| DT83068-QZ | 68 | 46 | 1 | 18,30 | 21,78 | II |
| DT83070-QZ | 70 | 46 | 1 | 18,30 | 21,78 | II |
| DT83073-QZ | 73 | 46 | 1 | 18,30 | 21,78 | II |
| DT83076-QZ | 76 | 46 | 1 | 18,30 | 21,78 | II |
| DT83079-QZ | 79 | 46 | 1 | 18,30 | 21,78 | II |
| DT83083-QZ | 83 | 46 | 1 | 18,30 | 21,78 | II |
| DT83086-QZ | 86 | 46 | 1 | 18,30 | 21,78 | II |
| DT83089-QZ | 89 | 46 | 1 | 18,30 | 21,78 | II |
| DT83092-QZ | 92 | 46 | 1 | 23,30 | 27,73 | II |
| DT83095-QZ | 95 | 46 | 1 | 25,30 | 30,11 | II |
| DT83098-QZ | 98 | 46 | 1 | 27,30 | 32,49 | II |
| DT83102-QZ | 102 | 46 | 1 | 28,60 | 34,03 | II |
| DT83105-QZ | 105 | 46 | 1 | 34,60 | 41,17 | II |
| DT83108-QZ | 108 | 46 | 1 | 38,10 | 45,34 | II |
| DT83114-QZ | 114 | 46 | 1 | 39,10 | 46,53 | II |
| DT83121-QZ | 121 | 46 | 1 | 40,30 | 47,96 | II |
| DT83127-QZ | 127 | 46 | 1 | 41,40 | 49,27 | II |
| DT83140-QZ | 140 | 46 | 1 | 44,90 | 53,43 | II |
| DT83152-QZ | 152 | 46 | 1 | 49,50 | 58,91 | II |



DT83002

SETS

| Artikel-Nr. | Beschreibung | EURO zzgl. MwSt. | EURO inkl. MwSt. | PG |
|-------------|--|------------------|------------------|----|
| DT83001-QZ | 13-tlg. Set "Universal" Lochsägen - 9 Lochsägen Ø 16, 19, 25, 32, 38, 44, 48, 51, 64 mm, 2x Adapter, 2x Zentrierbohrer, im Tragekoffer | 124,90 | 148,63 | II |
| DT83002-QZ | 11-tlg. Set "Elektriker" Lochsägen - 7 Lochsägen Ø 22, 29, 35, 38, 44, 51, 64 mm, 2x Adapter, 2x Zentrierbohrer, im Tragekoffer | 114,90 | 136,73 | II |

Siehe auch Seite 226

SCHNELLSPANNNDORNE UND ZUBEHÖR FÜR BI-METALL LOCHSÄGEN

PRODUKTMERKMALE: Innovatives Schnellspannsystem verhindert Verkleben des Sägeaufsatzes mit dem Spannmechanismus und ermöglicht so problemloses Wechseln

ANWENDUNGEN: Schneller, werkzeugloser Lochsäge Wechsel • Schnellspann-Stellring verhindert das Verriegeln der Lochsäge auf dem Spanndorn • Das Sortiment an Schnellspanndornen ist einsetzbar auf allen gängigen und professionellen Universal-Lochsägen

Für den Einsatz mit Bi-Metalllochsägen



DT8286

EINZELPACKS

| Artikel-Nr. | Beschreibung | EURO zzgl. MwSt. | EURO inkl. MwSt. | PG |
|-------------|---|------------------|------------------|-----------|
| DT8286-QZ | EXTREME Schnellspanndorn für Lochsägen mit 14 - 30 mm Durchmesser | 20,50 | 24,40 | Akt.netto |
| DT8288-QZ | EXTREME Schnellspanndorn für Lochsägen mit 32 - 210 mm Durchmesser | 25,70 | 30,58 | Akt.netto |
| DT8101-QZ | Schnellspanndorn für Lochsägen mit 14 - 30 mm Durchmesser, ab 10 mm Bohrfutter | 10,00 | 11,90 | II |
| DT8102-QZ | Schnellspanndorn für Lochsägen mit 32 - 210 mm Durchmesser, ab 13 mm Bohrfutter | 16,30 | 19,40 | II |
| DT8290-QZ | Lochsägen Verlängerung 330 mm für Standard Schnellspanndorn DT8102 | 10,40 | 12,38 | II |
| DT8107-QZ | SDS-Plus Spanndorn für Lochsägen mit 14 - 30 mm Durchmesser | 15,50 | 18,45 | II |
| DT8108-QZ | SDS-Plus Spanndorn für Lochsägen mit 32 - 160 mm Durchmesser | 20,80 | 24,75 | II |
| DT8109-QZ | Ersatz-Zentrierbohrer (Durchmesser 6,35 mm) | 4,50 | 5,36 | II |

HM-STAUDBESTÜCKTE LOCHSÄGEN

PRODUKTMERKMALE: Nickel legierte HM-Korn Beschichtung (85 HRC) • Haltbare und langlebige Beschichtung • Ermöglicht rückschlagfreies Schneiden von Materialien in beide Richtungen • Eine hohe Korndichte und die fehlende Zahngeometrie ermöglichen das Arbeiten im Schlagmodus bei Schlagbohrmaschinen

ANWENDUNGEN: Ideal für Bohrungen von Leichtbeton, Ziegelsteinen, abrasiven Materialien, Keramik, Fiberglas, unlegiertem Weichstahl und Holz mit Nägeln

Für den Einsatz in Bohrmaschinen (Akku und Kabel)



EINZELPACKS

| Artikel-Nr. | Durchmesser mm | Schnitttiefe mm | Inhalt | EURO zzgl. MwSt. | EURO inkl. MwSt. | PG |
|-------------|----------------|-----------------|--------|------------------|------------------|----|
| DT8118-QZ | 16 | 40 | 1 | 17,30 | 20,59 | II |
| DT8126-QZ | 20 | 40 | 1 | 17,90 | 21,30 | II |
| DT8131-QZ | 25 | 40 | 1 | 18,90 | 22,49 | II |
| DT8136-QZ | 32 | 40 | 1 | 21,00 | 24,99 | II |
| DT8139-QZ | 35 | 40 | 1 | 21,50 | 25,59 | II |
| DT8144-QZ | 40 | 40 | 1 | 23,10 | 27,49 | II |
| DT8147-QZ | 44 | 40 | 1 | 23,60 | 28,08 | II |
| DT8149-QZ | 48 | 40 | 1 | 24,20 | 28,80 | II |
| DT8150-QZ | 51 | 40 | 1 | 24,70 | 29,39 | II |
| DT8155-QZ | 54 | 40 | 1 | 25,70 | 30,58 | II |
| DT8163-QZ | 64 | 40 | 1 | 28,90 | 34,39 | II |
| DT8172-QZ | 76 | 40 | 1 | 31,50 | 37,49 | II |
| DT8174-QZ | 68 | 40 | 1 | 32,00 | 38,08 | II |
| DT8175-QZ | 83 | 40 | 1 | 41,00 | 48,79 | II |
| DT8177-QZ | 102 | 40 | 1 | 48,30 | 57,48 | II |

SETS

| Artikel-Nr. | Beschreibung | EURO zzgl. MwSt. | EURO inkl. MwSt. | PG |
|-------------|--|------------------|------------------|----|
| DT8275-QZ | 11-tlg. Set "Elektriker" Lochsägen (HM-beschichtet) - 7 Lochsägen Ø 16, 20, 25, 32, 40, 51, 64 mm, 2x Spanndorne, 2x Zentrierbohrer | 136,50 | 162,44 | II |
| DT8277-QZ | 13-tlg. Set "Universal" Lochsägen (HM beschichtet) - 9 Lochsägen Ø 16, 19, 25, 32, 38, 44, 48, 51, 64 mm, 2x Spanndorne, 2x Zentrierbohrer | 168,00 | 199,92 | II |
| DT8278-QZ | 13-tlg. Set "Klempner" Lochsägen (HM-beschichtet) - 9 Lochsägen Ø 19, 22, 29, 35, 38, 44, 57, 64, 76 mm, 2x Spanndorne, 2x Zentrierbohrer | 178,50 | 212,42 | II |

Siehe auch Seite 226 - Alle Sets sind sicher aufbewahrt in einem robusten und praktischen Tragekoffer



DT8275

SCHNELLSPANNNDORNE UND ZUBEHÖR FÜR HM-LOCHSÄGEN

Für den Einsatz mit HM-staubbestückten Lochsägen



DT8281

EINZELPACKS

| Artikel-Nr. | Beschreibung | EURO zzgl. MwSt. | EURO inkl. MwSt. | PG |
|-------------|---|------------------|------------------|----|
| DT8280-QZ | Lochsägen Zentrierbohrer für Stein - lange Ausführung Ø 6.7 x 101 mm | 4,50 | 5,36 | II |
| DT8285-QZ | Lochsägen Zentrierbohrer für Stein - kurze Ausführung Ø 6.7 x 75 mm | 3,00 | 3,57 | II |
| DT8281-QZ | Spanndorn für Lochsägen mit 14 - 30 mm Durchmesser, mit Steinbohrer | 13,10 | 15,59 | II |
| DT8282-QZ | Spanndorn für Lochsägen mit 32 - 210 mm Durchmesser, mit Steinbohrer | 20,50 | 24,40 | II |
| DT8283-QZ | SDS-Plus Spanndorn für Lochsägen mit 14 - 30 mm Durchmesser, mit Steinbohrer | 17,60 | 20,94 | II |
| DT8284-QZ | SDS-Plus Spanndorn für Lochsägen mit 32 - 210 mm Durchmesser, mit Steinbohrer | 23,60 | 28,08 | II |

EXTREME® HARTMETALL LOCHSÄGEN

NEU



METALLZÄHNE

Glattes Anbohren und saubere Schnitte



TIEFENSTOPPS

hinter jedem Zahn verhindern, dass die Zähne zu tief in Metall schneiden



BOHRER MIT ZENTRIERSPITZE

Leichtes Eindringen in alle Materialien; verhindert ein Verlaufen auf Basismaterial



AUSWURFFEDER

Schnell & Einfach die Entfernung des Bohrkerns

PRODUKTMERKMALE: 10x Länge Lebensdauer vs. DEWALT EXTREME Bi-Metall Lochsäge • Lochsäge aus einem Stück: Garantiert erhöhte Bruchstabilität und Rundlaufgenauigkeit

ANWENDUNGEN: Zum Sägen von INOX, faserverstärkten Kunststoffen (GFK/CFK), legierten & unlegierten Stählen, NE-Metallen

Für den Einsatz in Bohrmaschinen (Akku und Kabe)



Stahl



NE-Metall



Aluminium



Kunststoff

EXTREME®



EINZELPACKS

| Artikel-Nr. | Durchmesser mm | Schnitttiefe mm | Inhalt | EURO zzgl. MwSt. | EURO inkl. MwSt. | PG |
|-------------|----------------|-----------------|--------|------------------|------------------|----|
| DT8364-QZ | 14 | | 1 | 45,90 | 54,62 | II |
| DT8331-QZ | 19 | | 1 | 45,90 | 54,62 | II |
| DT8365-QZ | 20 | | 1 | 45,90 | 54,62 | II |
| DT8366-QZ | 21 | | 1 | 45,90 | 54,62 | II |
| DT8332-QZ | 22 | | 1 | 45,90 | 54,62 | II |
| DT8333-QZ | 25 | | 1 | 45,90 | 54,62 | II |
| DT8367-QZ | 27 | | 1 | 55,50 | 66,05 | II |
| DT8334-QZ | 29 | | 1 | 55,50 | 66,05 | II |
| DT8335-QZ | 30 | | 1 | 55,50 | 66,05 | II |
| DT8368-QZ | 31 | | 1 | 55,50 | 66,05 | II |
| DT8336-QZ | 32 | | 1 | 63,90 | 76,04 | II |
| DT8338-QZ | 35 | | 1 | 63,90 | 76,04 | II |
| DT8339-QZ | 38 | | 1 | 70,50 | 83,90 | II |
| DT8369-QZ | 40 | | 1 | 70,50 | 83,90 | II |
| DT8340-QZ | 41 | | 1 | 70,50 | 83,90 | II |
| DT8341-QZ | 44 | | 1 | 85,90 | 102,22 | II |
| DT8370-QZ | 48 | | 1 | 85,90 | 102,22 | II |
| DT8342-QZ | 51 | | 1 | 95,90 | 114,12 | II |
| DT8344-QZ | 54 | | 1 | 110,50 | 131,50 | II |
| DT8346-QZ | 57 | | 1 | 110,50 | 131,50 | II |
| DT8348-QZ | 60 | | 1 | 139,50 | 166,00 | II |
| DT8349-QZ | 64 | | 1 | 139,50 | 166,00 | II |
| DT8371-QZ | 65 | | 1 | 139,50 | 166,00 | II |
| DT8350-QZ | 67 | | 1 | 173,50 | 206,47 | II |
| DT8372-QZ | 68 | | 1 | 173,50 | 206,47 | II |
| DT8373-QZ | 70 | | 1 | 173,50 | 206,47 | II |
| DT8351-QZ | 73 | | 1 | 173,50 | 206,47 | II |
| DT8352-QZ | 76 | | 1 | 180,90 | 215,27 | II |
| DT8374-QZ | 79 | | 1 | 180,90 | 215,27 | II |
| DT8353-QZ | 83 | | 1 | 201,00 | 239,19 | II |
| DT8354-QZ | 89 | | 1 | 247,00 | 293,93 | II |
| DT8355-QZ | 92 | | 1 | 247,00 | 293,93 | II |
| DT8356-QZ | 102 | | 1 | 247,00 | 293,93 | II |



EINZELBOHRER

| Artikel-Nr. | Beschreibung | EURO zzgl. MwSt. | EURO inkl. MwSt. | PG |
|-------------|--|------------------|------------------|----|
| DT8362-QZ | Zentrierbohrer für Hartmetall Lochsäge | 8,90 | 10,59 | II |



SET

| Artikel-Nr. | Beschreibung | EURO zzgl. MwSt. | EURO inkl. MwSt. | PG |
|-------------|--|------------------|------------------|----|
| DT8360-QZ | 4-tlg. Set im Minisafe - 3 Lochsäge Ø 22, 29, 35 mm - 1 Zentrierbohrer | 159,00 | 189,21 | II |

Siehe auch Seite 226

EXTREME IMPACT® LOCHSÄGEN FÜR SCHLAGSCHRAUBER



LOCHSÄGE AUS EINEM STÜCK

Garantiert erhöhte Bruchstabilität und eine längere Lebensdauer besonders beim Einsatz auf Schlagschraubern



BOHRER MIT ZENTRIERSPITZE

Verhindert ein Verlaufen des Bohrers beim Anbohren und ermöglicht ein Arbeiten ohne Vorbohren



VERSTÄRKTE SCHULTERN

Verhindern das Durchrutschen der Lochsäge durch das Bohrloch und schützt so Anwender, Säge und Maschine



DÜNNWANDIGES DESIGN

In Verbindung mit der extra scharfen Zahngeometrie sorgen sie für eine lange Akkulaufzeit und Lebensdauer



AUSWURFFEDER

Auswurfeder verhindert ein Zusetzen der Säge



EINSATZ

Sowohl für druckluft-, akku- und kabelbetriebene Schlagschrauber. Selbstverständlich auch einsetzbar auf allen anderen Schraubern mit Bit-Aufnahme oder Bohrfutter

PRODUKTMERKMALE: Optimierte Zahngeometrie für schnelle Schnittraten, saubere Schnitte und eine lange Lebensdauer • Extrem robust, gefertigt aus einem Stück

ANWENDUNGEN: Speziell entwickelt für die extremsten Anwendungen, absolut schlagfest • Einsetzbar auf druckluft-, akku- und kabelbetriebenen Schlagschraubern • Selbstverständlich auch einsetzbar auf allen normalen Akku-Schraubern • Geeignet zum Schneiden von dünnwandigen Materialien wie Stahl, Aluminium und Kunststoffen bis 3mm

Für den Einsatz in Schlagschraubern (Akku, Kabel und Druckluft)



Stahl



Aluminium



Kunststoff



EINZELPACKS



| Artikel-Nr. | Durchmesser mm | Schnitttiefe mm | Inhalt | EURO zzgl. MwSt. | EURO inkl. MwSt. | PG |
|-------------|----------------|-----------------|--------|------------------|------------------|----|
| DT8253-QZ | 19 | 20 | 1 | 15,80 | 18,80 | II |
| DT8254-QZ | 22 | 20 | 1 | 16,80 | 19,99 | II |
| DT8255-QZ | 25 | 20 | 1 | 16,80 | 19,99 | II |
| DT8256-QZ | 29 | 20 | 1 | 17,90 | 21,30 | II |
| DT8257-QZ | 32 | 20 | 1 | 20,00 | 23,80 | II |
| DT8258-QZ | 35 | 20 | 1 | 20,00 | 23,80 | II |
| DT8259-QZ | 38 | 20 | 1 | 20,00 | 23,80 | II |



BLECHSCHERENAUFSATZ

NEU

PRODUKTMERKMALE: Extrem leistungsstark: Schafft mühelos Schnitte bis zu 1,3mm in Metall • Schneller bei Gerad- und Kurvschnitten als konventionelle Hand-Blechscheren • 500m Schneidkapazität in Blech, 360° drehbarer Kopf • Schlagfest • Universell einsetzbar (auch auf Wettbewerbsprodukte)

ANWENDUNGEN: Für den Einsatz in Blechen (Stahl, Edelstahl, Titanzink, Stahlblech), Tafelschnitte, Präzisionsschnitte, Aussparungen, Blechverkleidungen und Wickelfalzrohr



| Artikel-Nr. | Beschreibung | EURO zzgl. MwSt. | EURO inkl. MwSt. | PG |
|-------------|---|------------------|------------------|-----------|
| DT70620-QZ | Blechscherenaufsatz für Schlagschrauber | 79,90 | 95,08 | Akt.netto |

BOHRMASCHINEN-ZUBEHÖR

RÜHRKÖRBE

PRODUKTMERKMALE: Leichte Rührkörbe mit Mischwirkung von unten nach oben; SW 10 passend für 13mm-Futter

ANWENDUNGEN: Für Dispersionsfarben, Lacke, Wandfarben, Tapetenkleber etc.



| Artikel-Nr. | Aufnahme | Durchmesser mm | Gesamtlänge mm | Inhalt | EURO zzgl. MwSt. | EURO inkl. MwSt. | PG |
|-------------|-----------|----------------|----------------|--------|------------------|------------------|----|
| DT4950-QZ | Sechskant | 100 | 600 | 1 | 14,30 | 17,02 | V |
| DT4951-QZ | Sechskant | 120 | 600 | 1 | 17,30 | 20,59 | V |
| DT4952-QZ | M14 | 120 | 600 | 1 | 33,60 | 39,98 | V |

DT4950/51 geeignet für D21520 / DT4952 geeignet für D21510

10 / 13mm-SCHNELLSPANN-BOHRFUTTER

PRODUKTMERKMALE: Auswahl zwischen Metall- und Kunststoffbohrfüttern • Hartmetallbacken für extra starken Halt

ANWENDUNGEN: Professionelle Hochleistungs-Bohrfütter • Für den Gebrauch auf Bohrmaschinen von DEWALT und anderen Herstellern



| Artikel-Nr. | Ausführung | Aufnahme | Spannbereich mm | einteilig / zweiseitig | Inhalt | EURO zzgl. MwSt. | EURO inkl. MwSt. | PG |
|-------------|-----------------------|---------------|-----------------|------------------------|--------|------------------|------------------|----|
| DT7002-QZ | Kunststoff | 1/2" x 20 UNF | 1.5-13 | 2 | 1 | 35,20 | 41,89 | V |
| DT7043-QZ | Metall | 1/2" x 20 UNF | 1.5-13 | 2 | 1 | 42,90 | 51,05 | V |
| DT7044-QZ | Metall/HM-Spannbacken | 1/2" x 20 UNF | 1.5-13 | 2 | 1 | 43,40 | 51,65 | V |
| DT7045-QZ | Metall | 1/2" x 20 UNF | 1.5-13 | 1 | 1 | 36,60 | 43,55 | V |
| DT7046-QZ | Metall/HM-Spannbacken | 1/2" x 20 UNF | 1.5-13 | 1 | 1 | 43,40 | 51,65 | V |
| DT7025-QZ | Kunststoff/Metall | 1/2" x 20 UNF | 1.5-13 | 2 | 1 | 36,20 | 43,08 | V |

10 / 13mm-ZAHNKRANZ-BOHRFUTTER

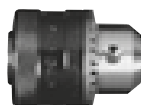

| Artikel-Nr. | Aufnahme | Spannbereich mm | Inhalt | EURO zzgl. MwSt. | EURO inkl. MwSt. | PG |
|-------------|---------------|-----------------|--------|------------------|------------------|----|
| DT7013-QZ | 3/8" x 24 UNF | 1.0-10 | 1 | 17,70 | 21,06 | V |

BOHRFUTTERSCHLÜSSEL



| Artikel-Nr. | Aufnahme | Inhalt | EURO zzgl. MwSt. | EURO inkl. MwSt. | PG |
|-------------|-----------------------------------|--------|------------------|------------------|----|
| DT7021-QZ | Für 10 und 13mm Bohrfütter (S2) | 1 | 4,40 | 5,24 | V |
| DT7022-QZ | Für 5/8" x 16 UNF Bohrfütter (S9) | 1 | 4,40 | 5,24 | V |

SPEZIALFUTTER UND ADAPTER



| Artikel-Nr. | Aufnahme | Spannbereich mm | Inhalt | EURO zzgl. MwSt. | EURO inkl. MwSt. | PG |
|-------------|--|-----------------|--------|------------------|------------------|----|
| DT7005-QZ | Zahnkranzfutter 1,5 - 13mm 1/2" x 20 UNF und SDS-Plus Adapter mit Bitaufnahme | 1.5-13 | 1 | 29,30 | 34,87 | V |
| DT7030-QZ | SDS-Plus Bohrfütteradapter 1/2" x 20 UNF (mit Schraube) | - | 1 | 14,10 | 16,78 | II |
| DT7017-QZ | Zweiseitiges Bohrfütter aus Kunststoff für 2 u. 4 kg Bohrhammer (z.B. D25114K) | 1.5-13 | 1 | 62,00 | 73,78 | V |
| DT7018-QZ | Zweiseitiges Bohrfütter aus Metall für 2 u. 4 kg Bohrhammer (z.B. D25404K) | 1.5-13 | 1 | 83,00 | 98,77 | V |

SCHRAUBEN



Schlitz



Phillips®



PZ



Torx®



Innenvierkant



Innensechskant

EXTREME Impact Torsion Schrauberbits

- Spezielle Flexi-Torsion-Zone reduziert die Belastung auf den Bitkopf und damit die Bruchgefahr des Bits
- Der dadurch ebenfalls verbesserte Drehmoment-Transfer ermöglicht eine längere Standzeit des Bits
- Maximale Passgenauigkeit und besserer Halt durch formschlüssigen Sitz des Bits in der Schraube
- Hochqualitätsstahl für extreme Widerstandsfähigkeit und Langlebigkeit
- Für den Einsatz in Schlagschraubern geeignet
- Sortiment von 25-85mm Länge



Torsion Schrauberbits

- Spezielle Härtung mit Torsionszone für eine verlängerte Lebensdauer bei extremen Anwendungen in Holz und Metall
- Hexagonaler Aufbau gewährleistet optimale Verdreheigenschaften beim Auftreten von schlagartigen Drehmomentspitzen und vermindert somit die Bruchgefahr
- Optimale Passgenauigkeit durch Herstellung gemäß der deutschen DIN Norm
- Hochqualitätsstahl für Widerstandsfähigkeit und Langlebigkeit
- Sortiment von 25-70mm Länge

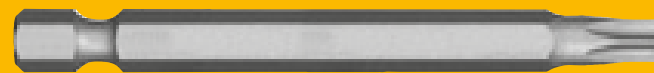
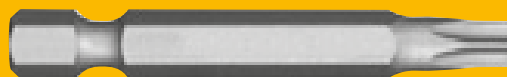

EXTREME IMPACT® TORSION SCHRAUBERBITS

Maximale Lebensdauer und optimale Passgenauigkeit



SPEZIELLE TORSIONSZONE

Flexi-Zone reduziert die Belastung auf dem Bitkopf und damit die Bruchgefahr des Bits



MAXIMALE PASSGENAUIGKEIT

Formschlüssiger Sitz des Bits in der Schraube. Dadurch besserer Halt und kein Durchdrehen



MAXIMALE LEBENSDAUER

Längere Standzeit durch verbesserten Drehmoment-Transfer auf die Schraube und optimale Bit-Flexibilität



QUALITÄTSSTAHL

Europäischer Hochqualitätsstahl für extreme Widerstandsfähigkeit und Langlebigkeit

PRODUKTMERKMALE: Hochwertige Schrauberbits in der Qualität „EXTREME Impact Torsion“ • Optimale Bit-Flexibilität für maximale Lebensdauer bei hohen Drehmomenten • Bit-Kopf mit hoher Passgenauigkeit verhindert ein Abrutschen im Schraubkopf und ermöglicht somit eine längere Standzeit

ANWENDUNGEN: Für alle Schraubanwendungen

Für den Einsatz in Schlagschraubern, Bohrmaschinen und Schraubern (Akku, Kabel und Druckluft)



EXTREME IMPACT® TORSION BITS FÜR PHILLIPS®-KREUZSCHLITZSCHRAUBEN



| Artikel-Nr. | Größe | Gesamtlänge mm | Inhalt | EURO zzgl. MwSt. | EURO inkl. MwSt. | PG |
|-------------|-------|----------------|--------|------------------|------------------|----|
| DT7993T-QZ | Ph1 | 25 | 5 | 6,20 | 7,38 | II |
| DT7994T-QZ | Ph2 | 25 | 5 | 6,20 | 7,38 | II |
| DT7995T-QZ | Ph3 | 25 | 5 | 6,20 | 7,38 | II |
| DT7997T-QZ | Ph1 | 50 | 5 | 9,30 | 11,07 | II |
| DT70532T-QZ | Ph2 | 50 | 2 | 4,10 | 4,88 | II |
| DT7998T-QZ | Ph2 | 50 | 5 | 9,30 | 11,07 | II |
| DT7999T-QZ | Ph3 | 50 | 5 | 9,30 | 11,07 | II |

EXTREME IMPACT® TORSION BITS FÜR PZ-KREUZSCHLITZSCHRAUBEN



| Artikel-Nr. | Größe | Gesamtlänge mm | Inhalt | EURO zzgl. MwSt. | EURO inkl. MwSt. | PG |
|-------------|-------|----------------|--------|------------------|------------------|----|
| DT7386T-QZ | Pz1 | 25 | 5 | 6,20 | 7,38 | II |
| DT7387T-QZ | Pz2 | 25 | 5 | 6,20 | 7,38 | II |
| DT7388T-QZ | Pz3 | 25 | 5 | 6,20 | 7,38 | II |
| DT7390T-QZ | Pz1 | 50 | 5 | 9,30 | 11,07 | II |
| DT70531T-QZ | Pz2 | 50 | 2 | 4,10 | 4,88 | II |
| DT7391T-QZ | Pz2 | 50 | 5 | 9,30 | 11,07 | II |
| DT7392T-QZ | Pz3 | 50 | 5 | 9,30 | 11,07 | II |

EXTREME IMPACT® TORSION BITS FÜR TORX®-SCHRAUBEN



| Artikel-Nr. | Größe | Gesamtlänge mm | Inhalt | EURO zzgl. MwSt. | EURO inkl. MwSt. | PG |
|-------------|-------|----------------|--------|------------------|------------------|----|
| DT7379T-QZ | T10 | 25 | 5 | 6,20 | 7,38 | II |
| DT7380T-QZ | T15 | 25 | 5 | 6,20 | 7,38 | II |
| DT7381T-QZ | T20 | 25 | 5 | 6,20 | 7,38 | II |
| DT7382T-QZ | T25 | 25 | 5 | 6,20 | 7,38 | II |
| DT7383T-QZ | T27 | 25 | 5 | 6,20 | 7,38 | II |
| DT7384T-QZ | T30 | 25 | 5 | 6,20 | 7,38 | II |
| DT7373-QZ | T40 | 25 | 5 | 6,20 | 7,38 | II |
| DT7393T-QZ | T10 | 50 | 5 | 9,30 | 11,07 | II |
| DT7394T-QZ | T15 | 50 | 5 | 9,30 | 11,07 | II |
| DT70533T-QZ | T20 | 50 | 2 | 4,10 | 4,88 | II |
| DT7395T-QZ | T20 | 50 | 5 | 9,30 | 11,07 | II |
| DT70534T-QZ | T25 | 50 | 2 | 4,10 | 4,88 | II |
| DT7396T-QZ | T25 | 50 | 5 | 9,30 | 11,07 | II |
| DT7397T-QZ | T27 | 50 | 5 | 9,30 | 11,07 | II |
| DT7398T-QZ | T30 | 50 | 5 | 9,30 | 11,07 | II |
| DT7399T-QZ | T40 | 50 | 5 | 9,30 | 11,07 | II |

EXTREME IMPACT® TORSION MAGNET-BITHALTER

PRODUKTMERKMALE: 10x höhere Magnet-Kräfte im Vergleich zum DEWALT Standard Magnet-Bithalter

ANWENDUNGEN: Für alle Schraubanwendungen • Nur passend zum DEWALT 50 mm EXTREME Impact Torsion Schrauberbit

Für den Einsatz in Schlagschraubern geeignet

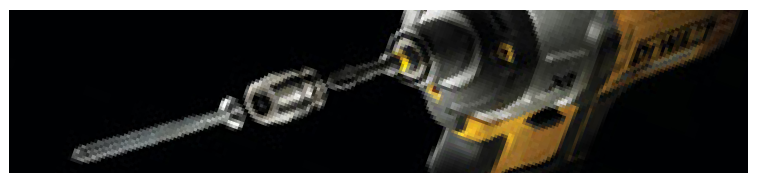

| Artikel-Nr. | Beschreibung | Inhalt | EURO zzgl. MwSt. | EURO inkl. MwSt. | PG |
|-------------|---|--------|------------------|------------------|----|
| DT70547T-QZ | Magnetischer Bittring für 50 mm EXTREME IMPACT Torsion Bits | 1 | 5,20 | 6,19 | II |

EXTREME IMPACT® TORSION SCHRAUBERBIT-PACKS



PACKS SCHRAUBERBITS 50MM INKLUSIVE MAGNET-BITRING



DT70536T

| Artikel-Nr. | Größe | Gesamtlänge mm | Inhalt | EURO zzgl. MwSt. | EURO inkl. MwSt. | PG |
|-------------|-------|----------------|--------|------------------|------------------|----|
| DT70535T-QZ | Pz2 | 50 | 3 | 8,30 | 9,88 | II |
| DT70536T-QZ | Ph2 | 50 | 3 | 8,30 | 9,88 | II |
| DT70537T-QZ | T20 | 50 | 3 | 8,30 | 9,88 | II |
| DT70538T-QZ | T25 | 50 | 3 | 8,30 | 9,88 | II |

Siehe auch Seite 226



DT70567T

PACKS SCHRAUBERBITS 85MM NEU

| Artikel-Nr. | Größe | Gesamtlänge mm | Inhalt | EURO zzgl. MwSt. | EURO inkl. MwSt. | PG |
|-------------|-------|----------------|--------|------------------|------------------|----|
| DT70566T-QZ | Pz2 | 85 | 2 | 5,50 | 6,55 | II |
| DT70567T-QZ | Ph2 | 85 | 2 | 5,50 | 6,55 | II |
| DT70568T-QZ | T20 | 85 | 2 | 5,90 | 7,02 | II |
| DT70569T-QZ | T25 | 85 | 2 | 5,90 | 7,02 | II |

Siehe auch Seite 226



Tic Tac Box

TIC TAC BOX NEU

| Artikel-Nr. | Größe | Gesamtlänge mm | Inhalt | EURO zzgl. MwSt. | EURO inkl. MwSt. | PG |
|-------------|-------|----------------|--------|------------------|------------------|-----------|
| DT70555T-QZ | Ph2 | 25 | 25 | 9,90 | 11,78 | Akt.netto |
| DT70556T-QZ | Pz2 | 25 | 25 | 9,90 | 11,78 | Akt.netto |
| DT70557T-QZ | T20 | 25 | 25 | 10,20 | 12,14 | Akt.netto |
| DT70558T-QZ | T25 | 25 | 25 | 10,20 | 12,14 | Akt.netto |

Siehe auch Seite 227

EXTREME IMPACT® TORSION SCHRAUBERBIT-SETS



SETS



DT70562T

| Artikel-Nr. | Beschreibung | Inhalt | EURO zzgl. MwSt. | EURO inkl. MwSt. | PG |
|-------------|--|--------|------------------|------------------|----|
| DT70523T-QZ | 32-tlg. Set EXTREME Impact Torsion Bits inkl. Magnet-Bithalter 25mm: Ph1, 3x Ph2, Ph3, 2x Pz1, 5x Pz2, 3x Pz3, 2x T10, 2x T15, 2x T20, 2x T25, T27, T30, T40, 2x SL6, SL8, 2x Pr2 Für den Einsatz in Schlagschraubern geeignet | 1 | 26,10 | 31,06 | II |
| DT70562T-QZ | 34-tlg. Set im Minisafe EXTREME Impact Torsion Bits inkl. Magnet-Bithalter 25mm: Pz2, Ph2, 2x T10, 2x T15, 4x T20, 3x T25, T27, T30, T20H, T25H 50mm: Pz2, Ph2, 3x T10, 3x T15, 4x T20, 4x T25 Für den Einsatz in Schlagschraubern geeignet | 1 | 35,90 | 42,72 | II |
| DT70563T-QZ | 4-tlg. Set Bithalter mit magnetischem Bitring + 3 Bits (Ph2, Pz2, T20) | 1 | 14,20 | 16,90 | II |
| DT70578T-QZ | 10-tlg. Set EXTREME Impact Torsion mit 20° schwenkbarem Bithalter inkl. 9 Bits 25mm: 2x Ph2, Pz2, T10, T15, 2x T20, T25, T30 Für den Einsatz in Schlagschraubern geeignet | 1 | 17,90 | 21,30 | II |
| DT70606T-QZ | 34-tlg. Set EXTREME Impact Torsion Bits inkl. Magnet-Bitring 25mm: T10, T15, T20, T25, T27, T30, T20H, T25H 50mm: Pz1, Pz2, Ph2, 5x T10, 5x T15, 7x T20, 5x T25 Für den Einsatz in Schlagschraubern geeignet | 1 | 36,20 | 43,08 | II |

Siehe auch Seite 227

90° WINKELVORSATZ FÜR BOHR- UND SCHRAUBERBITS



PRODUKTMERKMALE: Sicherer Sitz durch robusten 1/4" Sechskantschaft • Auch für den Einsatz mit Schlagschraubern geeignet • Max. Drehmoment: 40Nm • Integrierter Magnet-Ring fixiert die Schraube • Inkl. 9 EXTREME Impact Torsion Bits

ANWENDUNGEN: Zum Schrauben und Bohren bei geringen Platzverhältnissen und an schwer zugänglichen Stellen



| Artikel-Nr. | Beschreibung | Inhalt | EURO zzgl. MwSt. | EURO inkl. MwSt. | PG |
|-------------|---|--------|------------------|------------------|-----------|
| DT71517T-QZ | 90° Winkelvorsatz für Bohr- und Schrauberbits inkl. 9 EXTREME IMPACT Torsion Bits 25mm: 2x Ph2, 3x Pz2, T10, T15, T20, T25 | 1 | 44,90 | 53,43 | Akt.netto |

TORSION SCHRAUBERBITS

Optimale Verdrehenschaften beim Auftreten von Drehmomentspitzen



SPEZIELLE TORSIONSZONE

Spezielle Härtung mit Torsionszone für eine verlängerte Lebensdauer bei extremen Anwendungen in Holz und Metall



PRÄZISE AUFNAHME

Optimale Passgenauigkeit durch Herstellung gemäß der deutschen DIN Norm



HEXAGONALER AUFBAU

Gewährleistet optimale Verdrehenschaften beim Auftreten von schlagartigen Drehmomentspitzen und vermindert somit die Bruchgefahr



QUALITÄTSSTAHL

Europäischer Hochqualitätsstahl für extreme Widerstandsfähigkeit und Langlebigkeit

PRODUKTMERKMALE: Hochwertige Schrauberbits in der Qualität „TORSION“ • Alle Bits werden in einer robusten, wiederverschließbaren Kunststoff-Box geliefert

ANWENDUNGEN: Für alle Schraubenwendungen.

Für den Einsatz in Bohrmaschinen und Schraubern (Akku und Kabel)

TORSION BITS FÜR PHILLIPS®-KREUZSCHLITZSCHRAUBEN



| Artikel-Nr. | Größe | Gesamtlänge mm | Inhalt | EURO zzgl. MwSt. | EURO inkl. MwSt. | PG |
|-------------|-------|------------------------|--------|------------------|------------------|----|
| DT7231-QZ | Ph1 | 25 | 5 | 4,10 | 4,88 | II |
| DT7237-QZ | Ph1 | 25 | 20 | 14,70 | 17,49 | II |
| DT7232-QZ | Ph2 | 25 | 5 | 4,10 | 4,88 | II |
| DT7238-QZ | Ph2 | 25 | 20 | 14,70 | 17,49 | II |
| DT7233-QZ | Ph3 | 25 | 5 | 4,10 | 4,88 | II |
| DT7235-QZ | Ph2 | 25 (reduzierte Spitze) | 5 | 4,70 | 5,59 | II |
| DT7236-QZ | Ph2 | 25 (reduzierte Spitze) | 20 | 16,80 | 19,99 | II |
| DT7245-QZ | Ph1 | 50 | 5 | 8,90 | 10,59 | II |
| DT7246-QZ | Ph2 | 50 | 5 | 8,90 | 10,59 | II |
| DT7204-QZ | Ph2 | 110 (Form E 3.6 1/4") | 5 | 30,50 | 36,30 | II |

TORSION BITS FÜR PZ-KREUZSCHLITZSCHRAUBEN



| Artikel-Nr. | Größe | Gesamtlänge mm | Inhalt | EURO zzgl. MwSt. | EURO inkl. MwSt. | PG |
|-------------|-------|-----------------------|--------|------------------|------------------|----|
| DT7211-QZ | Pz1 | 25 | 5 | 4,10 | 4,88 | II |
| DT7217-QZ | Pz1 | 25 | 20 | 14,70 | 17,49 | II |
| DT7212-QZ | Pz2 | 25 | 5 | 4,10 | 4,88 | II |
| DT7218-QZ | Pz2 | 25 | 20 | 14,70 | 17,49 | II |
| DT7213-QZ | Pz3 | 25 | 5 | 4,10 | 4,88 | II |
| DT7219-QZ | Pz3 | 25 | 20 | 14,70 | 17,49 | II |
| DT7225-QZ | Pz1 | 50 | 5 | 8,90 | 10,59 | II |
| DT7226-QZ | Pz2 | 50 | 5 | 8,90 | 10,59 | II |
| DT7227-QZ | Pz3 | 50 | 5 | 8,90 | 10,59 | II |
| DT7203-QZ | Pz2 | 110 (Form E 3.6 1/4") | 5 | 30,50 | 36,30 | II |

TORSION BITS FÜR TORX®-SCHRAUBEN



| Artikel-Nr. | Größe | Gesamtlänge mm | Inhalt | EURO zzgl. MwSt. | EURO inkl. MwSt. | PG |
|-------------|-------|----------------------|--------|------------------|------------------|----|
| DT7253-QZ | T10 | 25 | 5 | 5,80 | 6,90 | II |
| DT7254-QZ | T15 | 25 | 5 | 5,80 | 6,90 | II |
| DT7265-QZ | T15 | 25 | 20 | 17,90 | 21,30 | II |
| DT7255-QZ | T20 | 25 | 5 | 5,80 | 6,90 | II |
| DT7266-QZ | T20 | 25 | 20 | 17,90 | 21,30 | II |
| DT7256-QZ | T25 | 25 | 5 | 5,80 | 6,90 | II |
| DT7267-QZ | T25 | 25 | 20 | 17,90 | 21,30 | II |
| DT7271-QZ | T25 | 25 | 50 | 38,90 | 46,29 | II |
| DT7257-QZ | T27 | 25 | 5 | 5,80 | 6,90 | II |
| DT7258-QZ | T30 | 25 | 5 | 5,80 | 6,90 | II |
| DT7268-QZ | T30 | 25 | 20 | 17,90 | 21,30 | II |
| DT7272-QZ | T30 | 25 | 50 | 38,90 | 46,29 | II |
| DT7259-QZ | T40 | 25 | 5 | 5,80 | 6,90 | II |
| DT7290-QZ | T10 | 70 (Form E 3.6 1/4") | 5 | 20,00 | 23,80 | II |
| DT7291-QZ | T15 | 70 (Form E 3.6 1/4") | 5 | 20,00 | 23,80 | II |
| DT7292-QZ | T20 | 70 (Form E 3.6 1/4") | 5 | 20,00 | 23,80 | II |
| DT7293-QZ | T25 | 70 (Form E 3.6 1/4") | 5 | 20,00 | 23,80 | II |
| DT7295-QZ | T30 | 70 (Form E 3.6 1/4") | 5 | 20,00 | 23,80 | II |
| DT7296-QZ | T40 | 70 (Form E 3.6 1/4") | 5 | 20,00 | 23,80 | II |

TORSION SCHRAUBERBITS



TORSION BITS FÜR SCHLITZ-SCHRAUBEN

| Artikel-Nr. | Größe | Gesamtlänge mm | Inhalt | EURO zzgl. MwSt. | EURO inkl. MwSt. | PG |
|-------------|-------|----------------|--------|------------------|------------------|----|
| DT7105-QZ | 4.5 | 25 | 5 | 4,70 | 5,59 | II |
| DT7106-QZ | 5.5 | 25 | 5 | 4,70 | 5,59 | II |
| DT7107-QZ | 6.5 | 25 | 5 | 4,70 | 5,59 | II |



TORSION BITS FÜR INNENSECHSKANT-SCHRAUBEN

| Artikel-Nr. | Größe | Gesamtlänge mm | Inhalt | EURO zzgl. MwSt. | EURO inkl. MwSt. | PG |
|-------------|-------|----------------|--------|------------------|------------------|----|
| DT7165-QZ | 4 | 25 | 5 | 5,80 | 6,90 | II |
| DT7166-QZ | 5 | 25 | 5 | 5,80 | 6,90 | II |
| DT7167-QZ | 6 | 25 | 5 | 5,80 | 6,90 | II |
| DT7168-QZ | 8 | 25 | 5 | 5,80 | 6,90 | II |



TORSION BITS FÜR INNENVIERKANT-SCHRAUBEN

| Artikel-Nr. | Größe | Gesamtlänge mm | Inhalt | EURO zzgl. MwSt. | EURO inkl. MwSt. | PG |
|-------------|-------|----------------|--------|------------------|------------------|----|
| DT7170-QZ | 1 | 25 | 5 | 10,00 | 11,90 | II |
| DT7171-QZ | 2 | 25 | 5 | 10,00 | 11,90 | II |
| DT7172-QZ | 3 | 25 | 5 | 10,00 | 11,90 | II |

SCHRAUBERBIT-SETS



| Artikel-Nr. | Beschreibung | EURO zzgl. MwSt. | EURO inkl. MwSt. | PG |
|-------------|---|------------------|------------------|-----------|
| DT7915-QZ | 11-tlg. Bit-Set - Pz1, Pz2, Pz3, Ph1, Ph2, Ph3, SL4.5, SL5.5, SL6.5, SL8, Magnetbithalter | 13,10 | 15,59 | Akt.netto |
| DT7916-QZ | 11-tlg. Bit-Set - Pz1, Pz2, Pz3, Ph1, Ph2, Ph3, T10, T15, T20, T25, Magnetbithalter | 14,20 | 16,90 | Akt.netto |
| DT7917-QZ | 11-tlg. Bit-Set - Torx® T7, T8, T9, T10, T15, T20, T25, T27, T30, T40, Magnetbithalter | 15,20 | 18,09 | Akt.netto |
| DT71570-QZ | 14-tlg. Bit-Set in kompakter Kassette - 25mm: Ph1, 2x Ph2, Pz2, T10, 2x T15, 2x T20, 2x T25, T30 / 1x 125 mm und 1x 85 mm Magnet-Bithalter mit Führungshülse | 9,30 | 11,07 | II |
| DT71516-QZ | 24-tlg. Bit- und Ratschen-Set - 25mm: Pz1, Pz2, Pz3, Ph1, Ph2, Ph3, T10, T15, T20, T25, T30, T40, Hex 4, Hex 5, Hex 6 / Nüsse: 6, 7, 8, 10, 11, 13 mm / Bithalter, Adapter, Ratsche | 24,90 | 29,63 | Akt.netto |
| DT7922B-QZ | 29-tlg. Minisafe mit Torsion Bits - 25mm: Ph1, 6x Ph2, Ph3, Pz1, 6x Pz2, Pz3, T10, T15, T20, T25, T30, T40, SL5.5, SL8, 50mm: Ph2, Pz2, SL5.5 / Magnethalter, Magnethalter mit Führungshülse, in Blister-Verpackung | 27,30 | 32,49 | Akt.netto |
| DT7944-QZ | 31-tlg. Bit-Set - 2x Pz1, 3x Pz2, Pz3, 2x Ph1, 2x Ph2, Ph3, SL4.5, SL5.5, SL6.5, 2x T10, 2x T15, 2x T20, 2x T25, 2x T30, 2x T40, Hex3, 2x Hex4, Hex5 / Schnellwechsel-Magnet-Bithalter | 15,80 | 18,80 | II |
| DT7969-QZ | 32-tlg. Bit-Set in langlebigem und schlagfestem Tough Case mit Gürtelclip Bits in Profiqualität - Ph1, 2x Ph2, Ph3, Pz1, 2x Pz2, Pz3, Sl3, Sl4, Sl5, Sl6.5, Hex3, Hex4, Hex5, Hex6, T10, T15, T20, T25, T27, T30, T40, TT10, TT15, TT20, TT25, TT27, TT30, TT40 / magnetischer Bithalter mit Sperr-Ring | 12,90 | 15,35 | Akt.netto |
| DT71572-QZ | 45-tlg. Bit-Set in Minisafe - 25mm: 2x Ph1, 2x Ph2, 2x Ph3, SL6, 2x Pz2, 2x Pz3, 3x T10, 3x T15, 4x T20, 3x T25, 3x T30 / 50mm: Ph1, 2x Ph2, Pz1, 2x Pz2, T10, T15, 3x T20, 2x T25, 2x T30 / Steckschlüssel: 8, 10 mm / Magnet-Bithalter | 19,90 | 23,68 | Akt.netto |
| DT71702-QZ | 45-tlg. Bit-Set in Minisafe - 25mm: 2x Ph1, 2x Ph2, 2x Ph3, SL6, SL8, 6x Pz2, 5x Pz3, 2x T10, 2x T15, 2x T25, 2x T30 / 50mm: Ph1, 2x Ph2, Pz1, 3x Pz2, T15, T20, 2x T25, 2x T30 / 85mm: 2x Ph2 / Magnetischer Steckschlüssel: 8, 10 mm / Magnet-Bithalter mit Führungshülse | 19,90 | 23,68 | Akt.netto |
| DT71550-QZ | 53-tlg. Bit-Set in Minisafe inkl. Schutzbrille - 25mm: Ph1, 2x Ph2, Pz1, Pz2, Pz3, 6x T10, 6x T15, 8x T20, 8x T25, 3x T30, 3x T40 / 50mm: T20, T25 / Bithalter, Adapter 1/4" Sechskant auf 1/4" Vierkant, Adapter 1/4" Sechskant auf 3/8" Vierkant | 31,40 | 37,37 | II |
| DT71515-QZ | 67-tlg. Schrauber- und Bohrer-Bit-Set in Minisafe inkl. Schutzbrille - Bits 25mm: 18x Pz2, 13x Pz3, Ph1, Ph3, Pr2, 3x T10, 4x T15, 4x T20, 4x T25, 4x T30, SL6, SL8, SL10 / 50mm: 2x Pz2, Ph2, T20 / Magnet-Bithalter / HSS-Co Metallbohrer Ø 4.5, 5, 5.5, 6, 6.5, 7 mm | 22,20 | 26,42 | Akt.netto |

Siehe auch Seite 227/228

TROCKENBAUSCHRAUBER-ZUBEHÖR

PRODUKTMERKMALE: Hochwertige Ersatzbits für den Magazinvorsatz des DEWALT Trockenbauschraubers DCF6201 • Magnetbithalter für Schraubtiefenanschlag



| Artikel-Nr. | Größe | Gesamtlänge mm | Inhalt | EURO zzgl. MwSt. | EURO inkl. MwSt. | PG |
|-------------|---|----------------|--------|------------------|------------------|-----------|
| DT7205-QZ | Pr2* | 153 | 1 | 7,90 | 9,40 | Akt.netto |
| DT7206-QZ | Pr2* | 153 | 5 | 34,90 | 41,53 | Akt.netto |
| DT7207-QZ | Pr2* | 153 | 20 | 109,90 | 130,78 | Akt.netto |
| DT7520-QZ | Magnetbithalter für Schraubtiefenanschlag | 1 | 5 | 4,95 | 5,89 | Akt.netto |

*Vergleichbar Ph2

EXTREME IMPACT® SCHLAGSCHRAUBER-STECKSCHLÜSSEL-SETS

Extrem robuste, schlagfeste Steckschlüssel



SPEZIELLE HÄRTUNG

Extrem robust und widerstandsfähig für eine lange Lebensdauer selbst bei härtester Beanspruchung. Gemäß den Richtlinien ISO2725-1 und ISO2725-2



1/4" ZU 1/2" ADAPTER

Für eine volle Kompatibilität mit Ihrem Schrauber sowohl 1/4" als auch Bohrfutter



GELASERTE GRÖSSENANGABEN

Abriebgeschützt platzierte Markierungen sorgen für eine dauerhaft gute Lesbarkeit



EINSATZ

Für druckluft-, akku- und kabelbetriebene Schlagschrauber. Selbstverständlich auch einsetzbar auf allen anderen Schraubern mit Bit-Aufnahme oder Bohrfutter

ANWENDUNGEN: Absolut schlagfest, konzipiert für die härtesten Anwendungen



Für den Einsatz in Schlagschraubern, Bohrmaschinen und Schraubern (Akku, Kabel und Druckluft)



DT7507

SETS

| Artikel-Nr. | Beschreibung | Inhalt | EURO zzgl. MwSt. | EURO inkl. MwSt. | PG |
|-------------|--|--------|------------------|------------------|-----------|
| DT7507-QZ | 9-tlg. Set Schlagschrauber-Steckschlüssel 10, 13, 15, 17, 19, 22, 24, 27 mm, 1/4" zu 1/2" Adapter | 1 | 62,00 | 73,78 | Akt.netto |
| DT7506-QZ | 17-tlg. Set Schlagschrauber-Steckschlüssel 6, 8, 10, 11, 12, 13, 14, 16, 17, 18, 19, 20, 21, 22, 24, 27 mm, 1/4" zu 1/2" Adapter | 1 | 99,00 | 117,81 | Akt.netto |

Siehe auch Seite 228

EXTREME IMPACT® SCHLAGSCHRAUBER-ADAPTER



| Artikel-Nr. | Beschreibung | Inhalt | EURO zzgl. MwSt. | EURO inkl. MwSt. | PG |
|-------------|--|--------|------------------|------------------|----|
| DT7508-QZ | Adapter 1/4"-Werkzeugaufnahme für 1/2" Schlagschrauber | 1 | 13,10 | 15,59 | II |
| DT7512-QZ | Adapter 1/2"-Werkzeugaufnahme für 1/4" Schlagschrauber | 1 | 10,50 | 12,50 | V |

STECKSCHLÜSSEL

Für den Einsatz in Bohrmaschinen und Schraubern (Akku und Kabel)



EXTREME Easy Clean Permanentmagnet

AUSSENSECHSKANT-STECKSCHLÜSSEL (FORM E 6.3 1/4")

| Artikel-Nr. | Beschreibung | Größe mm | Gesamtlänge mm | Inhalt | EURO zzgl. MwSt. | EURO inkl. MwSt. | PG |
|-------------|---|-----------|----------------|--------|------------------|------------------|----|
| DT7415-QZ | Permanentmagnet | 6 | 50 | 1 | 3,30 | 3,93 | II |
| DT7416-QZ | Permanentmagnet | 6.35 | 50 | 1 | 3,40 | 4,05 | II |
| DT7401-QZ | Permanentmagnet | 7 | 50 | 1 | 3,50 | 4,17 | II |
| DT7402-QZ | Permanentmagnet | 8 | 50 | 1 | 3,60 | 4,28 | II |
| DT7403-QZ | Permanentmagnet | 10 | 50 | 1 | 3,80 | 4,52 | II |
| DT7422-QZ | Permanentmagnet | 11 | 50 | 1 | 3,90 | 4,64 | II |
| DT7423-QZ | Permanentmagnet/12-Kant | 11 | 50 | 1 | 4,00 | 4,76 | II |
| DT7404-QZ | Permanentmagnet | 13 | 50 | 1 | 4,10 | 4,88 | II |
| DT7430-QZ | EXTREME IMPACT Permanentmagnet/Easy Clean | 8 | 75 | 1 | 7,20 | 8,57 | II |
| DT7440-QZ | EXTREME IMPACT Permanentmagnet/Easy Clean | 10 | 75 | 1 | 7,80 | 9,28 | II |
| DT7450-QZ | EXTREME IMPACT Permanentmagnet/Easy Clean | 13 | 75 | 1 | 8,30 | 9,88 | II |
| DT7460-QZ | EXTREME IMPACT Permanentmagnet-Set/Easy Clean | 8, 10, 13 | 75 | 1 | 23,10 | 27,49 | II |

EXTREME IMPACT® SICHERHEITS-BITHALTER



5 X LÄNGERE LEBENSDAUER

Da die Drehmomentkupplung von Schraubern im harten Schraubfall häufig zu spät reagiert sind abgerissene Schraubenköpfe und zerbrochene Bits keine Seltenheit. Der innovative Sicherheits-Bithalter bietet hier Abhilfe



ZUSCHALTBARER SCHLAGAUSGLEICH

Mit zugeschaltetem Schlagausgleich: erhöhte Bruchstabilität und Lebensdauer der Schrauben/Bits im harten Schraubfall.
Mit abgeschaltetem Schlagausgleich: Volle Kraftübertragung des Drehmoments des Schraubers



HEXAGONALER AUFBAU

Gewährleistet optimale Verdrehigenschaften beim Auftreten von schlagartigen Drehmomentspitzen und vermindert somit die Bruchgefahr



EINSATZ

Für druckluft-, akku- und kabelbetriebene Schlagschrauber. Selbstverständlich auch einsetzbar auf allen anderen Schraubern mit Bit-Aufnahme oder Bohrfutter

ANWENDUNGEN: Für alle Schraubarbeiten. Vor allem bei harten Schraubfällen von Metall auf Metall

Für den Einsatz in Schlag-Bohrmaschinen und Schlagschraubern (Akku, Kabel und Druckluft)



| Artikel-Nr. | Beschreibung | Inhalt | EURO zzgl. MwSt. | EURO inkl. MwSt. | PG |
|-------------|--|--------|------------------|------------------|----|
| DT7513T-QZ | Sicherheits-Bithalter (Auslösedrehmoment 5.5 Nm) inkl. EXTREME IMPACT Torsion Bit Ph2, 25 mm | 1 | 34,95 | 41,59 | II |



BITHALTER UND BITBOHRER

FORM E 6.3 1/4"



| Artikel-Nr. | Beschreibung | Gesamtlänge mm | Inhalt | EURO zzgl. MwSt. | EURO inkl. MwSt. | PG |
|-------------|--|----------------|--------|------------------|------------------|----|
| DT7500-QZ | Bithalter magnetisch | 60 | 1 | 5,20 | 6,19 | II |
| DT7511-QZ | Schnellwechsel-Magnet-Bithalter | 60 | 1 | 5,20 | 6,19 | II |
| DT7515-QZ | Schnellwechsel-Bithalter ClicFix für Einhandbedienung, magnetisch | 60 | 1 | 17,90 | 21,30 | II |
| DT7516-QZ | Schnellwechsel-Bithalter RapidFix | 60 | 1 | 23,10 | 27,49 | II |
| DT7521-QZ | Trockenbau-Bithalter mit Bit PH2, 25mm | 75 | 2 | 15,50 | 18,45 | II |
| DT7701-QZ | Magnet-Bithalter mit Führungshülse, Durchmesser 9.5mm | 80 | 1 | 7,60 | 9,04 | II |
| DT7702-QZ | Magnet-Bithalter mit Führungshülse, Durchmesser 12mm | 120 | 1 | 11,40 | 13,57 | II |
| DT7505-QZ | EXTREME Impact Schwenkbarer Bithalter mit EXTREME Impact Torsion Bit Pz2, 25mm | 87 | 2 | 10,90 | 12,97 | II |

MAGBOXEN

Vielseitige, magnetische Aufbewahrungsbox im praktischen Format



ROBUST UND KOMPAKT

Extrem robust und widerstandsfähig, sowie handlich und leicht verstaubar



STARKE MAGNETEN MIT SCHUTZGUMMIERUNG

Starker Halt auf allen magnetischen Oberflächen. Schutzgummierung verhindert eine Beschädigung der Oberfläche



90° WINKELSCHARNIERE

Robuste und widerstandsfähige Scharniere halten die Box auch bestückt in 90° geöffnet



HAKEN

Vielseitig einsetzbar bis zu einer Materialstärke von 5mm

ANWENDUNGEN: Unverwüstliches, handliches Boxensystem, welches sich dank extrem starker Magnete leicht an allen magnetischen Oberflächen befestigen lässt • Ideal zur Aufbewahrung von Bohrern, Schrauber-Bits etc. – speziell konstruiert zur sicheren Aufbewahrung und Transport Ihres DEWALT Zubehörs auf der Baustelle oder in der Werkstatt



| Artikel-Nr. | Beschreibung | EURO zzgl. MwSt. | EURO inkl. MwSt. | PG |
|-------------|--|------------------|------------------|-----------|
| DT7965T-QZ | 20-tlg. MAGBox Set EXTREME IMPACT Torsion - Extreme Impact HSS-G Metallbohrer Ø 3, 4 mm / Bits 25mm: Ph1, 2x Ph2, Ph3, Pz1, 2x Pz2, Pz3, T20, T25 / 50mm: 4x Ph3 / magnetischer Bithalter, Sechskant-Schlüssel 7, 8, 10 mm | 47,30 | 56,29 | II |
| DT7918-QZ | 15-tlg. MAGBox Set TORSION - Bits 25mm: Ph1, Ph2, Ph3, Pz1, 2x Pz2, Pz3, T20, T25 / 50mm: Ph2 / Pz2, magnetischer Bithalter, Sechskant-Schlüssel 7, 8, 10 mm | 26,20 | 31,18 | Akt.netto |

Siehe auch Seite 229



SNHELLWECHSEL-SYSTEM

PRODUKTMERKMALE: Komplettes Bohr-Senk-Schraubsystem • Einhändig bedienbares Verriegelungssystem zum schnellen Wechseln zwischen Bohr- und Schraub-anwendung • Robuster 8mm Schaft für erhöhte Stabilität

ANWENDUNGEN: Für den Einsatz in Hart- und Weichholz sowie Holzwerkstoffen • Ideal für den Einsatz im Möbelbau, Innenausbau etc.



Die Schnellwechsel-Einheit ist ein komplettes Bohr-Senk-Schraubsystem für sauberes und exaktes Vorbohren und Versenken von Schrauben. Das einhändig bedienbare Verriegelungssystem zum schnellen Wechseln zwischen Bohr- und Schraub-anwendung reduziert den Zeitaufwand von drei Arbeitsschritten auf ein Minimum.

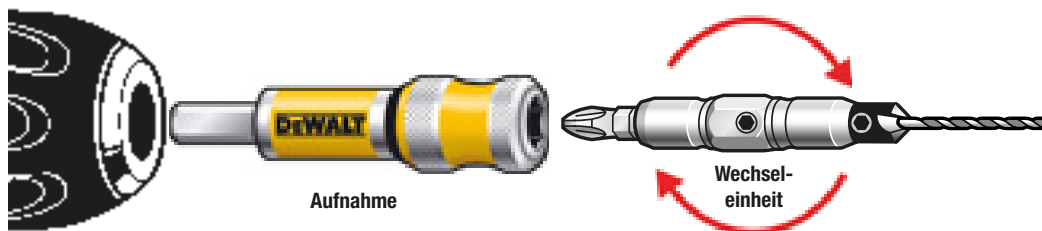

Für den Einsatz in Bohrmaschinen und Schraubern (Akku und Kabel)

SNHELLWECHSEL-EINHEIT

| Artikel-Nr. | Beschreibung | Größe | Inhalt | EURO zzgl. MwSt. | EURO inkl. MwSt. | PG |
|-------------|---|--------|--------|------------------|------------------|----|
| DT7600-XJ | Wechseinheit mit Aufnahme und Pz2 Schrauberbit, für 3mm Schrauben | Nr. 6 | 1 | 24,30 | 28,92 | II |
| DT7601-XJ | Wechseinheit mit Aufnahme und Pz2 Schrauberbit, für 4mm Schrauben | Nr. 8 | 1 | 24,40 | 29,04 | II |
| DT7602-XJ | Wechseinheit mit Aufnahme und Pz2 Schrauberbit, für 5mm Schrauben | Nr. 10 | 1 | 24,50 | 29,16 | II |
| DT7603-XJ | Wechseinheit mit Aufnahme und Pz2 Schrauberbit, für 3mm Schrauben | Nr. 12 | 1 | 24,60 | 29,27 | II |



HSS-PILOTBOHRER

| Artikel-Nr. | Beschreibung | Größe | Inhalt | EURO zzgl. MwSt. | EURO inkl. MwSt. | PG |
|-------------|--------------------|-----------|--------|------------------|------------------|----|
| DT7608-XJ | Pilotbohrer 2.35mm | Nr. 6 | 3 | 3,90 | 4,64 | II |
| DT7609-XJ | Pilotbohrer 2.75mm | Nr. 8 | 3 | 4,00 | 4,76 | II |
| DT7610-XJ | Pilotbohrer 3.15mm | Nr. 10/12 | 3 | 4,10 | 4,88 | II |



PILOTBOHRER MIT AUFSTECKSENKER

| Artikel-Nr. | Beschreibung | Größe | Inhalt | EURO zzgl. MwSt. | EURO inkl. MwSt. | PG |
|-------------|---|--------|--------|------------------|------------------|----|
| DT7604-XJ | Pilotbohrer mit Senker, für 3mm Schrauben | Nr. 6 | 1 | 4,60 | 5,47 | II |
| DT7605-XJ | Pilotbohrer mit Senker, für 4mm Schrauben | Nr. 8 | 1 | 4,70 | 5,59 | II |
| DT7606-XJ | Pilotbohrer mit Senker, für 5mm Schrauben | Nr. 10 | 1 | 4,80 | 5,71 | II |
| DT7607-XJ | Pilotbohrer mit Senker, für 6mm Schrauben | Nr. 12 | 1 | 4,90 | 5,83 | II |



SNHELLWECHSEL-KOMPLETTSET

| Artikel-Nr. | Beschreibung | Größe | Inhalt | EURO zzgl. MwSt. | EURO inkl. MwSt. | PG |
|-------------|---|------------------|--------|------------------|------------------|----|
| DT7612-XJ | Komplett Set mit Aufnahme, Wechseinheit Nr.6, Bohrer mit Senker Nr.8, Nr.10, Nr.12, Bits 25mm: 2x Pz2, 2x Ph2 | Nr. 6, 8, 10, 12 | 10 | 44,10 | 52,48 | II |

Siehe auch Seite 229



KREISSÄGEBLÄTTER

Die Eigenschaften der Kreissägeblätter bestimmen Arbeitsfortschritt, Schnittqualität und Standzeit für den jeweiligen zu bearbeitenden Werkstoff.

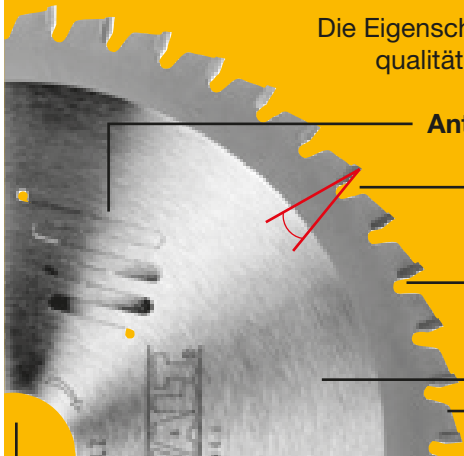

Anti-Vibrations-Linien: Vermindern die Vibrationen im Sägeblatt und sorgen für äußerst präzise Schnitte und eine effektive Geräuschreduzierung.*

Zahnwinkel: Neigung des Zahns = Winkel, der die Zahnbrust mit einer gedachten Linie zwischen Schneidkante und Sägeblattmittelpunkt bildet (+20° bis -7°).

Schnittbreite: Die Schnittbreite eines Sägeblattes wird durch die Breite des Zahns bestimmt – als messbarer Abstand zwischen rechter und linker Flankenoberkante.

Blattkörper: Dicke des Sägeblattkörpers.

Zahnzahl und -geometrie: Qualität und Geschwindigkeit eines Sägeschnittes werden wesentlich bedingt durch die Zahnzahl- und form. So eignen sich Sägeblätter mit niedriger Zahnzahl und

positivem Zahnwinkel eher für schnelle, einfache Formatschnitte, während Sägeblätter mit hoher Zahnzahl und negativem Winkel für feine Schnitte in anspruchsvollen Materialien, wie Laminat und beschichteten Platten geeignet sind.

Bohrungsdurchmesser: Durchmesser der Bohrung für die Aufnahme des Blattes in der Maschine.

Qualitätsklassen

EXTREME: Sägeblätter für ein feines Finish. Extra große und harte HM-Zähne für extrem saubere und präzise Schnitte. Einzigartige Legierung mit Chrombestandteilen für eine längere Standzeit. Gelaserter Blattkörper für eine höhere Rundlaufgenauigkeit und zusätzliche Schnittpräzision. Anti-Vibrations-Elemente vermindern die Vibrationen im Sägeblatt und sorgen für äußerst präzise Schnitte und eine effektive Geräuschreduzierung.*

CONSTRUCTION: Extrem robuste und widerstandsfähige Sägeblätter. Verstärkte Blattschultern für eine exzellente Blattschärfe und einen schnellen Sägefortschritt mit hoher Lebensdauer. Extrem robuste HM-Zähne, durch die harte Schläge durch Nägel und Betonreste direkt in den gehärteten Blattkörper geleitet werden und somit Zahnausbrüche verhindern. Stabiler Blattkörper absorbiert härteste Schläge und sorgt für eine verlängerte Lebensdauer.

Zahngeometrie

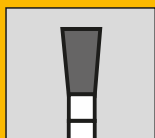

Flachzahn (FZ)

Zahngeometrie, bei der die Schneidkante des Zahns gerade und ohne jegliche Neigung geschliffen ist. Diese Zahnform wird für Längsschnitte und für universelle Anwendungen eingesetzt, wenn hohe Schnittqualität weniger maßgeblich ist.

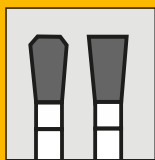

Trapez-Flachzahn (TFZ)

Zahngeometrie, bei der abwechselnd ein Flachzahn gefolgt von einem geringfügig höheren, trapezförmig geschliffenen Zahn angeordnet ist. Dieser höhere Zahn schneidet entsprechend tiefer, aufgrund seiner beidseitig angefasten Oberkanten aber etwas schmaler als der folgende Flachzahn. Hierdurch wird das Splintern von spröden Materialien wie z.B. Laminat verhindert.

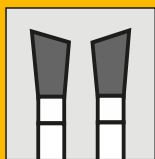

Wechselzahn (WZ)

Zahngeometrie, bei der die Schneidkanten der Zähne abwechselnd schräg geschliffen sind, wobei der Winkel von 10° bis 20° reichen kann. Diese Zahnform findet hauptsächlich Anwendung für Querschnitte in Hart- und Weichholz, sowie im universellen Einsatz.

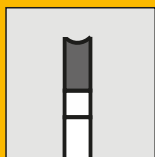

Dachzahn / Hohlzahn (HZ)

Zwei Vorritzer schneiden die Beschichtung vor, ehe die Hauptflanke das (Voll-) Material trennt. Vor allem geeignet für beidseitig beschichtete Plattenwerkstoffe.

Vorteil: Ausrissfreie Schnittkanten an Ober- und Unterseite des Werkstückes.

*Nur gekennzeichnete Blätter

KREISSÄGEBLÄTTER FÜR STATIONÄRSÄGEN



| | Art.-Nr. | Sägeblatt-Ø/ Bohrung | Anzahl Zähne | Zahn- geometrie | Zahn- winkel | EXTREME oder DC | Schnitte | Hartholz | Bauholz | Holz mit Nägeln | Weiches Holz | Sperrholz | Laminat | MDF | Furnier | Beschichtete Paneele | Kunst- stoff | Alumi- nium | Metall / Stahl | Edel- stahl |
|--------|----------|-------------------------|-----------------|--------------------|-----------------|--------------------|----------|----------|---------|--------------------|-----------------|-----------|---------|-----|---------|-------------------------|-----------------|----------------|-------------------|----------------|
| 184 | DT1669 | 184/16 | 24 | WZ | 7° | 2 | UE | ✓ | | | | ✓ | ✓ | ✓ | | | | | | |
| | DT1668 | 184/16 | 40 | WZ | 7° | 2 | FS | ✓ | | | | ✓ | ✓ | ✓ | | | | | | |
| | DT1670 | 184/16 | 60 | WZ | 7° | 2 | FS | ✓ | | | | ✓ | ✓ | ✓ | | | | | | |
| 210 | DT4221 | 210/30 | 24 | WZ | -5° | 2 | UE | ✓ | | | | ✓ | ✓ | ✓ | | | | | | |
| | DT4250 | 210/30 | 40 | WZ | 10° | 2 | FS | ✓ | | | | ✓ | ✓ | ✓ | | | | | | |
| | DT4252 | 210/30 | 48 | WZ | -5° | 2 | FS | ✓ | | | | ✓ | ✓ | ✓ | | | | | | |
| | DT4253 | 210/30 | 56 | TFZ | -5° | 2 | FS | ✓ | | | | ✓ | ✓ | ✓ | | | | | | |
| | DT4285 | 210/30 | 80 | TFZ | -5° | 2 | EFS | | | | | ✓ | ✓ | ✓ | | ✓ | ✓ | ✓ | | |
| 216 | DT1952 | 216/30 | 24 | WZ | -5° | 1 | ESS | | ✓ | ✓ | ✓ | | | | | | | | ✓ | |
| | DT1953 | 216/30 | 40 | WZ | -5° | 1 | UE | | ✓ | ✓ | ✓ | | | | | | | | | |
| | DT1914 | 216/30 | 48 | TFZ | -5° | 1 | - | | | | | | | | | | | | ✓ | |
| | DT4286 | 216/30 | 80 | TFZ | -5° | 2 | EFS | | | | | | | | | | | | ✓ | |
| | DT4310 | 216/30 | 24 | WZ | -5° | 2 | ESS | ✓ | | | | ✓ | ✓ | ✓ | | | | | | |
| | DT4320 | 216/30 | 48 | WZ | -5° | 2 | UE | ✓ | | | | ✓ | ✓ | ✓ | | | | | | |
| | DT4350 | 216/30 | 60 | WZ | -5° | 2 | FS | ✓ | | | | ✓ | ✓ | ✓ | | | | | | |
| | DT4370 | 216/30 | 60 | TFZ | -5° | 2 | EFS | | | | | | | | ✓ | ✓ | ✓ | | | |
| 235 | DT1954 | 235/30 | 24 | WZ | 20° | 1 | ESS | ✓ | | | | ✓ | ✓ | ✓ | | | | | | |
| | DT1955 | 235/30 | 40 | WZ | 10° | 1 | UE | | | | | ✓ | ✓ | ✓ | | | | | | |
| | DT1956 | 250/30 | 24 | WZ | 10° | 1 | ESS | | ✓ | ✓ | ✓ | | | | | | | | | |
| | DT1957 | 250/30 | 48 | WZ | 10° | 1 | UE | | ✓ | ✓ | ✓ | | | | | | | | | |
| | DT1915 | 250/30 | 60 | TFZ | -5° | 1 | - | | | | | | | | | | | | | ✓ |
| | DT4213 | 250/30 | 24 | WZ | -5° | 2 | ESS | ✓ | | | | ✓ | ✓ | ✓ | | | | | | |
| | DT4217 | 250/30 | 60 | HZ | 10° | 2 | - | | | | | | | | | ✓ | | | | |
| | DT4226 | 250/30 | 30 | WZ | 20° | 2 | UE | ✓ | | | | ✓ | ✓ | ✓ | | | | | | |
| | DT4282 | 250/30 | 96 | TFZ | -5° | 2 | EFS | | | | | | | | ✓ | ✓ | ✓ | ✓ | | |
| | DT4287 | 250/30 | 80 | TFZ | -5° | 2 | EFS | | | | | | | | ✓ | ✓ | ✓ | ✓ | | |
| | DT4311 | 250/30 | 24 | FZ | 10° | 2 | ESS | ✓ | | | | ✓ | ✓ | ✓ | | | | | | |
| | 250 | DT4321 | 250/30 | 30 | WZ | 10° | 2 | UE | ✓ | | | | ✓ | ✓ | ✓ | | | | | |
| DT4322 | | 250/30 | 40 | WZ | 10° | 2 | UE | ✓ | | | | ✓ | ✓ | ✓ | | | | | | |
| DT4323 | | 250/30 | 48 | WZ | 20° | 2 | UE | ✓ | | | | ✓ | ✓ | ✓ | | | | | | |
| DT4345 | | 250/30 | 50 | HZ | 10° | 2 | EFS | | | | | | | | ✓ | ✓ | ✓ | | | |
| DT4351 | | 250/30 | 60 | WZ | 10° | 2 | FS | ✓ | | | | ✓ | ✓ | ✓ | | | | | | |
| DT4352 | | 250/30 | 60 | TFZ | -5° | 2 | FS | ✓ | | | | ✓ | ✓ | ✓ | | | | | | |
| DT4353 | | 250/30 | 80 | WZ | 10° | 2 | FS | ✓ | | | | ✓ | ✓ | ✓ | | | | | | |
| DT4354 | | 250/30 | 80 | WZ | -5° | 2 | FS | ✓ | | | | ✓ | ✓ | ✓ | | | | | | |
| DT4373 | | 250/30 | 80 | TFZ | 10° | 2 | EFS | | | | | | | | ✓ | ✓ | ✓ | | | |
| DT4214 | | 260/30 | 24 | WZ | 15° | 2 | ESS | ✓ | | | | ✓ | ✓ | ✓ | | | | | | |
| DT4280 | | 260/30 | 80 | TFZ | -5° | 2 | EFS | | | | | | | | ✓ | ✓ | ✓ | ✓ | | |
| DT4312 | | 260/30 | 24 | WZ | 15° | 2 | ESS | ✓ | | | | ✓ | ✓ | ✓ | | | | | | |
| DT4324 | | 260/30 | 48 | WZ | 10° | 2 | UE | ✓ | | | | ✓ | ✓ | ✓ | | | | | | |
| 300 | | DT4281 | 300/30 | 80 | TFZ | -5° | 2 | EFS | | | | | | | | ✓ | ✓ | ✓ | ✓ | |
| | DT4314 | 300/30 | 30 | WZ | 10° | 2 | ESS | ✓ | | | | ✓ | ✓ | ✓ | | | | | | |
| | DT4327 | 300/30 | 48 | WZ | 10° | 2 | UE | ✓ | | | | ✓ | ✓ | ✓ | | | | | | |
| | DT4328 | 300/30 | 60 | WZ | 10° | 2 | UE | ✓ | | | | ✓ | ✓ | ✓ | | | | | | |
| | DT4376 | 300/30 | 96 | TFZ | 10° | 2 | EFS | | | | | | | | ✓ | ✓ | ✓ | | | |
| | DT4378 | 300/30 | 96 | TFZ | -5° | 2 | - | | | | | | | | | | | | | ✓ |
| | 305 | DT1920 | 305/25.4 | 80 | TFZ | 10° | 1 | - | | | | | | | | | | | | |
| DT1925 | | 305/25.4 | 80 | TFZ | 1,5° | 1 | - | | | | | | | | | | | | | ✓ |
| DT1958 | | 305/30 | 24 | WZ | -5° | 1 | ESS | | ✓ | ✓ | ✓ | | | | | | | | | |
| DT1959 | | 305/30 | 48 | WZ | 10° | 1 | UE | | ✓ | ✓ | ✓ | | | | | | | | | |
| DT1960 | | 305/30 | 60 | WZ | -5° | 1 | UE | | ✓ | ✓ | ✓ | | | | | | | | | |
| DT1183 | | 305/30 | 60 | WZ | 7° | 1 | UE | | ✓ | ✓ | ✓ | | | | | | | | | |
| DT1184 | | 305/30 | 80 | WZ | 5° | 1 | UE | | ✓ | ✓ | ✓ | | | | | | | | | |
| DT1916 | | 305/30 | 80 | TFZ | -5° | 1 | - | | | | | | | | | | | | | ✓ |
| DT4210 | | 305/30 | 32 | WZ | -5° | 2 | ESS | ✓ | | | | ✓ | ✓ | ✓ | | | | | | |
| DT4218 | | 305/30 | 72 | HZ | 10° | 2 | - | | | | | | ✓ | | | ✓ | | | | |
| DT4260 | | 305/30 | 60 | WZ | -5° | 2 | FS | ✓ | | | | ✓ | ✓ | ✓ | | | | | | |
| DT4283 | | 305/30 | 80 | TFZ | -5° | 2 | EFS | | | | | | | | ✓ | ✓ | ✓ | ✓ | | |
| DT4288 | | 305/30 | 80 | TFZ | -5° | 2 | EFS | | | | | | | | ✓ | ✓ | ✓ | ✓ | | |
| DT4290 | | 305/30 | 96 | TFZ | -5° | 2 | EFS | | | | | | | | ✓ | ✓ | ✓ | ✓ | | |
| DT4330 | 305/30 | 36 | WZ | -5° | 2 | UE | ✓ | | | | ✓ | ✓ | ✓ | | | | | | | |
| DT4331 | 305/30 | 60 | WZ | -5° | 2 | FS | ✓ | | | | ✓ | ✓ | ✓ | | | | | | | |
| DT4346 | 305/30 | 60 | HZ | 10° | 2 | EFS | | | | | | | | ✓ | ✓ | ✓ | | | | |
| DT4340 | 305/30 | 48 | WZ | 10° | 2 | UE | ✓ | | | | ✓ | ✓ | ✓ | | | | | | | |
| 315 | DT1961 | 315/30 | 24 | WZ | 20° | 1 | ESS | | ✓ | ✓ | ✓ | | | | | | | | | |
| | DT4215 | 315/30 | 24 | WZ | 10° | 2 | ESS | ✓ | | | | ✓ | ✓ | ✓ | | | | | | |
| | DT4289 | 315/30 | 80 | TFZ | -5° | 2 | EFS | | | | | | | | ✓ | ✓ | ✓ | ✓ | | |
| | DT4332 | 315/30 | 48 | WZ | 10° | 2 | UE | ✓ | | | | ✓ | ✓ | ✓ | | | | | | |
| | DT4358 | 315/30 | 72 | WZ | 10° | 2 | FS | ✓ | | | | ✓ | ✓ | ✓ | | | | | | |
| 350 | DT4291 | 350/30 | 96 | TFZ | -5° | 2 | EFS | | | | | | | | ✓ | ✓ | ✓ | ✓ | | |
| | DT4333 | 350/30 | 42 | WZ | 10° | 2 | UE | ✓ | | | | ✓ | ✓ | ✓ | | | | | | |
| | DT4334 | 350/30 | 54 | WZ | 10° | 2 | UE | ✓ | | | | ✓ | ✓ | ✓ | | | | | | |
| 355 | DT1917 | 355/25.4 | 100 | TFZ | -5° | 1 | - | | | | | | | | | | | | | ✓ |
| | DT1921 | 355/25.4 | 70 | TFZ | 10° | 1 | - | | | | | | | | | | | | | ✓ |
| | DT1922 | 355/25.4 | 90 | TFZ | 10° | 1 | - | | | | | | | | | | | | | ✓ |
| | DT1926 | 355/25.4 | 66 | TFZ | 1,5° | 1 | - | | | | | | | | | | | | | ✓ |
| | DT1927 | 355/25.4 | 90 | TFZ | 1,5° | 1 | - | | | | | | | | | | | | | ✓ |
| 400 | DT4317 | 400/30 | 36 | WZ | 10° | 2 | ESS | ✓ | | | | ✓ | ✓ | ✓ | | | | | | |
| | DT4338 | 400/30 | 60 | WZ | 10° | 2 | UE | ✓ | | | | ✓ | ✓ | ✓ | | | | | | |

DC (1) = DEWALT Construction EXTREME (2) ESS = Extra Schnelle Schnitte UE = Universeller Einsatz FS = Feine Schnitte EFS = Extra feine Schnitte

EXTREME® KREISSÄGEBLÄTTER FÜR STATIONÄRSÄGEN

EXTREME® Kreissägeblätter für Stationärsägen – Messerscharfe Schnittkanten und Schnittflächen wie geschliffen: das sind die Markenzeichen der EXTREME® Kreissägeblätter für Stationärsägen. Diese sind speziell abgestimmt auf den Einsatz in Holz, beschichteten und unbeschichteten Holzwerkstoffen, Kunststoff und Aluminium. Sie verbinden in einzigartiger Weise beispielhafte Präzision und ein extrem hochwertiges Finish mit Longlife-Eigenschaften. EXTREME – Die erste Wahl für den professionellen Werkstattbetrieb.

EXTREME®
Für den Einsatz auf Stationärsägen

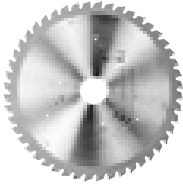

EINZELPACKS

| Artikel-Nr. | Sägeblatt-Ø/ Bohrung | Blattstärke/ Schnittbreite | Anzahl Zähne | Zahn- geometrie | Zahn- winkel | Schnelle Schnitte | Universal Einsatz | Feine Schnitte | Extra feine Schnitte | Aluminium | EURO zzgl. MwSt. | EURO inkl. MwSt. | PG |
|-------------|-------------------------|-------------------------------|-----------------|--------------------|-----------------|----------------------|----------------------|-------------------|-------------------------|-----------|---------------------|---------------------|-----|
| DT4221-QZ | 210/30 | 1.8/2.6 | 24 | WZ | -5° | | • | | | | 75,50 | 89,85 | IV |
| DT4250-QZ | 210/30 | 1.8/2.6 | 40 | WZ | 10° | | | • | | | 100,70 | 119,83 | IV |
| DT4252-QZ | 210/30 | 1.8/2.6 | 48 | WZ | -5° | | | • | | | 95,90 | 114,12 | IV |
| DT4253-QZ | 210/30 | 1.8/2.6 | 56 | TFZ | -5° | | | • | | | 118,90 | 141,49 | IV |
| DT4285-QZ | 210/30 | 1.8/2.6 | 80 | TFZ | -5° | | | | • | • | 113,30 | 134,83 | IV |
| DT4310-QZ* | 216/30 | 1.8/2.6 | 24 | WZ | -5° | • | | | | | 94,20 | 112,10 | IV |
| DT4320-QZ* | 216/30 | 1.8/2.6 | 48 | WZ | -5° | | • | | | | 119,20 | 141,85 | IV |
| DT4350-QZ* | 216/30 | 1.8/2.6 | 60 | WZ | -5° | | | • | | | 121,90 | 145,06 | IV |
| DT4370-QZ* | 216/30 | 1.8/2.6 | 60 | TFZ | -5° | | | | • | | 133,70 | 159,10 | IV |
| DT4286-QZ | 216/30 | 1.8/2.6 | 80 | TFZ | -5° | | | | | • | 127,80 | 152,08 | IV |
| DT4213-QZ | 250/30 | 2.2/3.0 | 24 | WZ | -5° | • | | | • | | 84,20 | 100,20 | IV |
| DT4311-QZ* | 250/30 | 2.2/3.0 | 24 | FZ | 10° | • | | | | | 94,20 | 112,10 | IV |
| DT4321-QZ* | 250/30 | 2.2/3.0 | 30 | WZ | 10° | | • | | | | 108,00 | 128,52 | IV |
| DT4226-QZ | 250/30 | 2.2/3.0 | 30 | WZ | 20° | | • | | | | 90,00 | 107,10 | IV |
| DT4322-QZ* | 250/30 | 2.2/3.0 | 40 | WZ | 10° | | • | | | | 119,20 | 141,85 | IV |
| DT4323-QZ* | 250/30 | 2.2/3.0 | 48 | WZ | 20° | | • | | | | 124,80 | 148,51 | IV |
| DT4345-QZ | 250/30 | 2.54/3.2 | 50 | HZ | 10° | | | | • | | 146,00 | 173,74 | III |
| DT4351-QZ* | 250/30 | 2.2/3.0 | 60 | WZ | 10° | | | • | | | 124,80 | 148,51 | IV |
| DT4352-QZ* | 250/30 | 2.2/3.0 | 60 | TFZ | -5° | | | • | | | 142,30 | 169,34 | IV |
| DT4353-QZ* | 250/30 | 2.2/3.0 | 80 | WZ | 10° | | | • | | | 153,90 | 183,14 | IV |
| DT4354-QZ* | 250/30 | 2.2/3.0 | 80 | WZ | -5° | | | • | | | 153,90 | 183,14 | IV |
| DT4287-QZ | 250/30 | 2.2/3.0 | 80 | TFZ | -5° | | | | • | • | 133,70 | 159,10 | IV |
| DT4373-QZ* | 250/30 | 2.2/3.0 | 80 | TFZ | 10° | | | | • | | 168,40 | 200,40 | IV |
| DT4282-QZ | 250/30 | 2.2/3.0 | 96 | TFZ | -5° | | | | • | • | 139,30 | 165,77 | IV |
| DT4214-QZ | 260/30 | 1.8/2.6 | 24 | WZ | 15° | • | | | | | 84,20 | 100,20 | IV |
| DT4312-QZ* | 260/30 | 1.8/2.6 | 24 | WZ | 15° | • | | | | | 95,90 | 114,12 | IV |
| DT4324-QZ* | 260/30 | 1.8/2.6 | 48 | WZ | 10° | | • | | | | 127,80 | 152,08 | IV |
| DT4280-QZ | 260/30 | 1.8/2.6 | 80 | TFZ | -5° | | | | • | • | 136,50 | 162,44 | IV |
| DT4314-QZ* | 300/30 | 2.2/3.0 | 30 | WZ | 10° | • | | | | | 116,20 | 138,28 | IV |
| DT4327-QZ* | 300/30 | 2.2/3.0 | 48 | WZ | 10° | | • | | | | 139,30 | 165,77 | IV |
| DT4328-QZ* | 300/30 | 2.2/3.0 | 60 | WZ | 10° | | • | | | | 151,00 | 179,69 | IV |
| DT4281-QZ | 300/30 | 2.2/3.0 | 80 | TFZ | -5° | | | | • | • | 151,00 | 179,69 | IV |
| DT4376-QZ* | 300/30 | 2.2/3.0 | 96 | TFZ | 10° | | | | • | | 209,10 | 248,83 | IV |
| DT4378-QZ* | 300/30 | 2.2/3.0 | 96 | TFZ | -5° | | | | | • | 195,10 | 232,17 | IV |
| DT4210-QZ | 305/30 | 1.8/2.6 | 32 | WZ | -5° | • | | | | | 90,80 | 108,05 | IV |
| DT4330-QZ* | 305/30 | 2.2/3.0 | 36 | WZ | -5° | | • | | | | 130,70 | 155,53 | IV |
| DT4340-QZ* | 305/30 | 2.2/3.0 | 48 | WZ | 10° | | • | | | | 135,20 | 160,89 | IV |
| DT4260-QZ | 305/30 | 1.8/2.6 | 60 | WZ | -5° | | | • | | | 119,20 | 141,85 | IV |
| DT4331-QZ* | 305/30 | 2.2/3.0 | 60 | WZ | -5° | | | • | | | 151,00 | 179,69 | IV |
| DT4283-QZ | 305/30 | 1.8/2.6 | 80 | TFZ | -5° | | | | • | • | 151,00 | 179,69 | IV |
| DT4288-QZ | 305/30 | 2.2/3.0 | 80 | TFZ | -5° | | | | • | • | 151,00 | 179,69 | IV |
| DT4290-QZ | 305/30 | 2.2/3.0 | 96 | TFZ | -5° | | | | • | • | 170,90 | 203,37 | IV |
| DT4215-QZ | 315/30 | 2.2/3.0 | 24 | WZ | 10° | • | | | | | 92,90 | 110,55 | IV |
| DT4332-QZ* | 315/30 | 2.2/3.0 | 48 | WZ | 10° | | • | | | | 139,30 | 165,77 | IV |
| DT4358-QZ* | 315/30 | 2.2/3.0 | 72 | WZ | 10° | | | • | | | 165,50 | 196,95 | IV |
| DT4289-QZ | 315/30 | 2.2/3.0 | 80 | TFZ | -5° | | | | • | • | 156,90 | 186,71 | IV |
| DT4333-QZ* | 350/30 | 2.2/3.0 | 42 | WZ | 10° | | • | | | | 145,20 | 172,79 | IV |
| DT4334-QZ* | 350/30 | 2.2/3.0 | 54 | WZ | 10° | | • | | | | 168,40 | 200,40 | IV |
| DT4346-QZ | 305/30 | 2.54/3.2 | 60 | HZ | 10° | | | | • | | 167,00 | 198,73 | III |
| DT4291-QZ | 350/30 | 2.2/3.0 | 96 | TFZ | -5° | | | | • | • | 174,30 | 207,42 | IV |
| DT4317-QZ* | 400/30 | 2.5/3.0 | 36 | WZ | 10° | • | | | | | 148,20 | 176,36 | IV |
| DT4338-QZ* | 400/30 | 2.5/3.5 | 60 | WZ | 10° | | • | | | | 185,90 | 221,22 | IV |

◆ Gekennzeichnete Sägeblätter verfügen über Laserlinien zur Vibrations- und Geräuschdämmung oder korrosionsgeschützte Zähne

EXTREME® SPEZIAL KREISSÄGEBLÄTTER FÜR DCS365 **NEU**

PRODUKTMERKMALE: Wechselzahngeometrie und positive Zahnwinkel ermöglichen schnelle und präzise Schnitte mit hoher Vorschubgeschwindigkeit • Vibrations- und Geräuschdämpfungslinien für ruhigen Lauf und verbesserte Schnittergebnisse • Ultrascharfe HM-Zähne für extrem saubere und präzise Schnitte • Optimierter Schnittwinkel, für ausrissfreie Schnitte

EXTREME®



EINZELPACKS

| Artikel-Nr. | Sägeblatt-Ø/ Bohrung | Blattstärke/ Schnittbreite | Anzahl Zähne | Zahn- geometrie | Zahn- winkel | Universal- Einsatz | Feine Schnitte | EURO zzgl. MwSt. | EURO inkl. MwSt. | PG |
|-------------|-------------------------|-------------------------------|-----------------|--------------------|-----------------|-----------------------|-------------------|---------------------|---------------------|----|
| DT1668-QZ | 184/16 | 1.0x1.6 | 40 | WZ | 7° | | • | 55,90 | 66,52 | IV |
| DT1669-QZ | 184/16 | 1.0x1.6 | 24 | WZ | 7° | • | | 45,90 | 54,62 | IV |
| DT1670-QZ | 184/16 | 1.0x1.6 | 60 | WZ | 7° | | • | 65,90 | 78,42 | IV |

EXTREME® KREISSÄGEBLÄTTER FÜR STATIONÄRSÄGEN

Extrem feine Schnitte für kunststoffbeschichtete Holzwerkstoffe

PRODUKTMERKMALE: Spezielles Blattdesign für extrem feine Schnitte in kunststoffbeschichteten Paneelen

ANWENDUNG: Zum Sägen von kunststoffbeschichteten Holzwerkstoffen und Laminaten

Für den Einsatz auf Stationärsägen



beschichtete Holzwerkstoffe

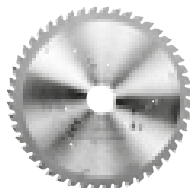

EINZELPACKS

| Artikel-Nr. | Sägeblatt-Ø mm | Bohrung mm | Blattstärke mm | Schnittbreite mm | Anzahl Zähne | Zahn-geometrie | Zahn-winkel | EURO zzgl. MwSt. | EURO inkl. MwSt. | PG |
|-------------|----------------|------------|----------------|------------------|--------------|----------------|-------------|------------------|------------------|----|
| DT4217-QZ* | 250 | 30 | 2.5 | 3.0 | 60 | HZ | 10° | 141,80 | 168,74 | IV |
| DT4218-QZ* | 305 | 30 | 2.5 | 3.0 | 72 | HZ | 10° | 168,00 | 199,92 | IV |

◆ Gekennzeichnete Sägeblätter verfügen über Laserlinien zur Vibrations- und Geräuschkämpfung oder korrosionsschutzgeschützte Zähne

METALLKREISSÄGEBLÄTTER FÜR STATIONÄRSÄGEN

PRODUKTMERKMALE: Speziell modifizierte Trapez-Flachzahn-Schneidengeometrie für saubere, nahezu gratfreie Schnitte und dadurch geringeren Nachbearbeitungsaufwand • Längere Lebensdauer und feinere, akkuratere Schnitte durch neues Löt-Verfahren • Sauberes Arbeiten durch kühlmittelfreies Sägen • Bis zu 4x schnellere Schnitte als mit Trennscheiben

ANWENDUNG: Geeignet zum Schneiden von Aluminium, Metall/Stahl und Edelstahl

Für den Einsatz auf Metall-Kaltkreissägen



Metall/Stahl



Edelstahl



Aluminium



EINZELPACKS

| Artikel-Nr. | Sägeblatt-Ø/Bohrung | Blattstärke/Schnittbreite | Anzahl Zähne | Zahn-geometrie | Zahn-winkel | Aluminium | Stahl | Edelstahl | EURO zzgl. MwSt. | EURO inkl. MwSt. | PG |
|-------------|---------------------|---------------------------|--------------|----------------|-------------|-----------|-------|-----------|------------------|------------------|-----|
| DT1914-QZ | 216/30 | 1.8/2.6 | 48 | TFZ | -5° | • | | | 109,50 | 130,31 | III |
| DT1915-QZ | 250/30 | 2.2/3.2 | 60 | TFZ | -5° | • | | | 135,50 | 161,25 | III |
| DT1920-QZ | 305/25.4 | 1.75/2.15 | 80 | TFZ | 10° | | | • | 215,50 | 256,45 | III |
| DT1925-QZ | 305/25.4 | 1.95/2.31 | 80 | TFZ | 1.5° | | • | | 174,50 | 207,66 | III |
| DT1916-QZ | 305/30 | 2.5/3.2 | 80 | TFZ | -5° | • | | | 155,50 | 185,05 | III |
| DT1921-QZ | 355/25.4 | 1.75/2.15 | 70 | TFZ | 10° | | | • | 219,50 | 261,21 | III |
| DT1922-QZ | 355/25.4 | 1.75/2.15 | 90 | TFZ | 10° | | | • | 255,50 | 304,05 | III |
| DT1926-QZ | 355/25.4 | 1.95/2.31 | 66 | TFZ | 1.5° | | • | | 189,50 | 225,51 | III |
| DT1927-QZ | 355/25.4 | 1.95/2.31 | 90 | TFZ | 1.5° | | • | | 219,50 | 261,21 | III |
| DT1917-QZ | 355/25.4 | 2.5/3.2 | 100 | TFZ | -5° | • | | | 224,50 | 267,16 | III |

EXTREME® KREISSÄGEBLÄTTER FÜR RADIALARMSÄGEN

PRODUKTMERKMALE: Alle Sägeblätter verfügen über Spandickenbegrenzung • Flachzahngeometrie ermöglicht saubere, schnelle Schnitte

ANWENDUNG: Zum Sägen von Holz, MDF und Sperrholz

Für den Einsatz auf Radialarmsägen



EXTREME®

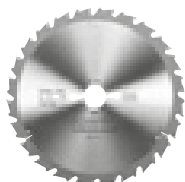

EINZELPACKS

| Artikel-Nr. | Sägeblatt-Ø mm | Bohrung mm | Blattstärke mm | Schnittbreite mm | Anzahl Zähne | Zahn-geometrie | Zahn-winkel | EURO zzgl. MwSt. | EURO inkl. MwSt. | PG |
|-------------|----------------|------------|----------------|------------------|--------------|----------------|-------------|------------------|------------------|----|
| DT4202-QZ | 250 | 30 | 1.8 | 2.8 | 24 | FZ/sdb | 10° | 81,40 | 96,87 | IV |
| DT4301-QZ* | 250 | 30 | 2.2 | 3.0 | 24 | FZ/sdb | 10° | 94,20 | 112,10 | IV |
| DT4204-QZ | 300 | 30 | 2.2 | 3.0 | 32 | FZ/sdb | 10° | 92,90 | 110,55 | IV |
| DT4305-QZ* | 350 | 30 | 2.2 | 3.0 | 36 | FZ/sdb | 10° | 121,90 | 145,06 | IV |

◆ Gekennzeichnete Sägeblätter verfügen über Laserlinien zur Vibrations- und Geräuschdämmung oder korrosionsgeschützte Zähne

BAU-KREISSÄGEBLÄTTER FÜR STATIONÄRSÄGEN

PRODUKTMERKMALE: Extrem robuste, nagelfeste Baustellensägeblätter für härteste Anforderungen • Entwickelt für den Einsatz auf Stationärkreissägen zum Schneiden von natürlichen Hölzern und Verbundmaterialien wie Schalhaut ermöglichen sie einfache bis gute Quer- und Längsschnittergebnisse • Nail Tough - Auch zum Sägen für Holz mit Nägeln

Für den Einsatz auf Stationärsägen

DEWALT
CONSTRUCTION

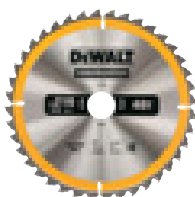

EINZELPACKS

| Artikel-Nr. | Sägeblatt-Ø/Bohrung | Blattstärke/Schnittbreite | Anzahl Zähne | Zahn-geometrie | Zahn-winkel | Reduzier-ringe gerändelt | Schnelle Schnitte | Universal-Einsatz | EURO zzgl. MwSt. | EURO inkl. MwSt. | PG |
|-------------|---------------------|---------------------------|--------------|----------------|-------------|--------------------------|-------------------|-------------------|------------------|------------------|----|
| DT1952-QZ | 216/30 | 1.7/2.6 | 24 | WZ | -5° | - | • | • | 30,30 | 36,06 | IV |
| DT1953-QZ | 216/30 | 1.7/2.6 | 40 | WZ | -5° | - | • | • | 32,40 | 38,56 | IV |
| DT1954-QZ | 235/30 | 2.6 | 24 | WZ | 20° | - | • | • | 45,20 | 53,79 | IV |
| DT1955-QZ | 235/30 | 2.6 | 40 | WZ | 10° | - | • | • | 54,10 | 64,38 | IV |
| DT1956-QZ | 250/30 | 2.0/3.0 | 24 | WZ | 10° | 16/20/25.4 | • | • | 39,00 | 46,41 | IV |
| DT1957-QZ | 250/30 | 1.8/3.0 | 48 | WZ | 10° | 16/20/25.4 | • | • | 43,30 | 51,53 | IV |
| DT1958-QZ | 305/30 | 2.0/3.0 | 24 | WZ | -5° | 25.4 | • | • | 54,10 | 64,38 | IV |
| DT1959-QZ | 305/30 | 2.0/3.0 | 48 | WZ | 10° | 25.4 | • | • | 59,50 | 70,81 | IV |
| DT1960-QZ | 305/30 | 2.0/3.0 | 60 | WZ | -5° | 25.4 | • | • | 64,90 | 77,23 | IV |
| DT1961-QZ | 315/30 | 2.2/3.2 | 24 | WZ | 20° | 25.4 | • | • | 59,50 | 70,81 | IV |
| DT1183-QZ | 305/30 | 1.75/2.41 | 60 | WZ | 7° | - | • | • | 65,60 | 78,06 | IV |
| DT1184-QZ | 305/30 | 1.75/2.41 | 80 | WZ | 5° | - | • | • | 73,50 | 87,47 | IV |

SETS

| Artikel-Nr.* | Beschreibung | EURO zzgl. MwSt. | EURO inkl. MwSt. | PG |
|--------------|---|------------------|------------------|----|
| DT1962-QZ | 3er Pack Bau-Kreissägeblätter für Stationärsägen 2x DT1952: 216x30x2.6 mm, 24, WZ, -5° / 1x DT1953: 216x30x2.6 mm, 40, WZ, -5° | 88,70 | 105,55 | IV |
| DT1963-QZ | 3er Pack Bau-Kreissägeblätter für Stationärsägen 2x DT1956: 250x30x3.0 mm, 24, WZ, 10° / 1x DT1957: 250x30x3.0 mm, 48, WZ, 10° | 115,40 | 137,33 | IV |
| DT1964-QZ | 3er Pack Bau-Kreissägeblätter für Stationärsägen 1x DT1958: 305x30x3.0 mm, 24, WZ, -5° / 1x DT1959: 305x30x3.0 mm, 48, WZ, 10° / 1x DT1960: 305x30x3.0 mm, 60, WZ, -5° | 170,00 | 202,30 | IV |

Siehe auch Seite 230 - *Verfügbar ab Mitte Mai 2016



DT1964 (Abb. ähnlich)

KREISSÄGEBLÄTTER FÜR HANDKREISSÄGEN



| | Art.-Nr. | Sägeblatt-Ø/ Bohrung | Anzahl Zähne | Zahn- geometrie | Zahn- winkel | EXTREME oder DC | Schnitte | Hartholz | Bauholz | Holz mit Nägeln | Weiches Holz | Sperrholz | Laminat | MDF | Furnier | Beschichtete Paneele | Kunst- stoff | Alumi- nium | Metall / Stahl | Edel- stahl |
|-----|----------|-------------------------|-----------------|--------------------|-----------------|--------------------|----------|----------|---------|--------------------|-----------------|-----------|---------|-----|---------|-------------------------|-----------------|----------------|-------------------|----------------|
| 136 | DT1946 | 136/10TK* | 16 | WZ | 20° | 1 | ESS | | ✓ | ✓ | ✓ | | | | | | | | | |
| | DT1947 | 136/10TK* | 24 | WZ | 20° | 1 | UE | | ✓ | ✓ | ✓ | | | | | | | | | |
| | DT1202 | 136/10 | 30 | FZ | 3° | 1 | FS | | ✓ | ✓ | ✓ | | | | | | | ✓ | | |
| 140 | DT1910 | 140/20 | 30 | FZ | 3° | 1 | FS | ✓ | | | | ✓ | | ✓ | | ✓ | ✓ | ✓ | | |
| | DT1918 | 140/20 | 40 | TFZ | 10° | 1 | ESS | | ✓ | ✓ | ✓ | | | | | | | | | ✓ |
| | DT1923 | 140/20 | 30 | TFZ | 1,5° | 1 | FS | ✓ | | | | ✓ | | ✓ | | ✓ | ✓ | | ✓ | |
| 152 | DT1140 | 152/20 | 12 | WZ | 20° | 1 | ESS | | ✓ | ✓ | ✓ | | | | | | | | | |
| | DT1930 | 152/20 | 24 | WZ | 10° | 1 | UE | | ✓ | ✓ | ✓ | | | | | | | | | |
| | DT4004 | 152/20 | 12 | WZ | 25° | 2 | ESS | ✓ | | | | ✓ | | ✓ | | | | | | |
| 160 | DT4022 | 152/20 | 18 | WZ | 25° | 2 | UE | ✓ | | | | ✓ | | ✓ | | | | | | |
| | DT4005 | 160/16 | 24 | WZ | 25° | 2 | ESS | ✓ | | | | ✓ | | ✓ | | | | | | |
| | DT1931 | 160/20 | 18 | WZ | 20° | 1 | ESS | | ✓ | ✓ | ✓ | | | | | | | | | |
| 160 | DT1932 | 160/20 | 30 | WZ | 10° | 1 | UE | | ✓ | ✓ | ✓ | | | | | | | | | |
| | DT4006 | 160/20 | 12 | WZ | 25° | 2 | ESS | ✓ | | | | ✓ | | ✓ | | | | | | |
| | DT4023 | 160/20 | 24 | WZ | 25° | 2 | UE | ✓ | | | | ✓ | | ✓ | | | | | | |
| 160 | DT4057 | 160/20 | 36 | WZ | 10° | 2 | FS | ✓ | | | | ✓ | | ✓ | | | | | | |
| | DT4084 | 160/20 | 48 | TFZ | -5° | 2 | EFS | | | | | ✓ | | ✓ | | ✓ | ✓ | ✓ | | |
| | DT4085 | 160/30 | 48 | TFZ | -5° | 2 | EFS | | | | | ✓ | | ✓ | | ✓ | ✓ | ✓ | | |
| 165 | DT1203 | 165/10 | 18 | WZ | 20° | 1 | ESS | | ✓ | ✓ | ✓ | | | | | | | | | |
| | DT1204 | 165/10 | 24 | WZ | 20° | 1 | UE | | ✓ | ✓ | ✓ | | | | | | | | | |
| | DT1205 | 165/10 | 36 | WZ | 20° | 1 | UE | | ✓ | ✓ | ✓ | | | | | | | | | |
| 165 | DT10300 | 165/20 | 24 | WZ | 18° | 2 | UE | ✓ | | | | ✓ | | ✓ | | | | | | |
| | DT10301 | 165/20 | 40 | WZ | 18° | 2 | FS | ✓ | | | | ✓ | | ✓ | | | | | | |
| | DT10624 | 165/20 | 24 | WZ | 18° | 2 | UE | ✓ | | | | ✓ | | ✓ | | | | | | |
| 165 | DT10640 | 165/20 | 40 | WZ | 18° | 2 | FS | ✓ | | | | ✓ | | ✓ | | | | | | |
| | DT1933 | 165/20 | 18 | WZ | 20° | 1 | ESS | | ✓ | ✓ | ✓ | | | | | | | | | |
| | DT1934 | 165/20TK* | 24 | WZ | 10° | 1 | UE | | ✓ | ✓ | ✓ | | | | | | | | | |
| 165 | DT1935 | 165/20 | 30 | WZ | 10° | 1 | UE | | ✓ | ✓ | ✓ | | | | | | | | | |
| | DT1950 | 165/20TK* | 40 | WZ | 20° | 1 | FS | | ✓ | ✓ | ✓ | | | | | | | | | |
| | DT1949 | 165/20TK* | 24 | WZ | 20° | 1 | UE | | ✓ | ✓ | ✓ | | | | | | | ✓ | | |
| 165 | DT1948 | 165/20TK* | 16 | WZ | 20° | 1 | ESS | | ✓ | ✓ | ✓ | | | | | | | | | |
| | DT1911 | 165/20 | 36 | FZ | 3° | 1 | FS | ✓ | | | | ✓ | | ✓ | | ✓ | ✓ | ✓ | | |
| | DT1919 | 165/20 | 48 | TFZ | 10° | 1 | ESS | ✓ | | | | ✓ | | ✓ | | ✓ | ✓ | | | ✓ |
| 165 | DT1924 | 165/20 | 48 | TFZ | 1,5° | 1 | FS | ✓ | | | | ✓ | | ✓ | | ✓ | ✓ | | ✓ | |
| | DT4026 | 165/20 | 24 | WZ | 25° | 2 | UE | ✓ | | | | ✓ | | ✓ | | | | | | |
| | DT4087 | 165/20 | 48 | TFZ | -5° | 2 | EFS | | | | | ✓ | | ✓ | | ✓ | ✓ | ✓ | | |
| 165 | DT1936 | 165/30 | 18 | WZ | 20° | 1 | ESS | | ✓ | ✓ | ✓ | | | | | | | | | |
| | DT1937 | 165/30 | 30 | WZ | 10° | 1 | UE | | ✓ | ✓ | ✓ | | | | | | | | | |
| | DT4027 | 165/30 | 24 | WZ | 25° | 2 | UE | ✓ | | | | ✓ | | ✓ | | | | | | |
| 165 | DT4088 | 165/30 | 48 | TFZ | -5° | 2 | EFS | | | | | ✓ | | ✓ | | ✓ | ✓ | ✓ | | |
| | DT1147 | 170/30 | 30 | WZ | 10° | 1 | UE | | ✓ | ✓ | ✓ | | | | | | | | | |
| | DT1210 | 173/20 | 40 | TFZ | 0° | 1 | - | | | | | | | | | | | | | ✓ |
| 180 | DT4091 | 180/30 | 48 | TFZ | -5° | 2 | EFS | | | | | | | | ✓ | ✓ | ✓ | | | |
| | DT10302 | 184/16 | 24 | WZ | 18° | 2 | UE | ✓ | | | | ✓ | | ✓ | | | | | | |
| | DT10303 | 184/16 | 40 | WZ | 18° | 2 | FS | ✓ | | | | ✓ | | ✓ | | | | | | |
| 184 | DT1938 | 184/16 | 18 | WZ | 20° | 1 | ESS | | ✓ | ✓ | ✓ | | | | | | | | | |
| | DT1939 | 184/16TK* | 24 | WZ | 16° | 1 | UE | | ✓ | ✓ | ✓ | | | | | | | | | |
| | DT1940 | 184/16 | 30 | WZ | 10° | 1 | UE | | ✓ | ✓ | ✓ | | | | | | | | | |
| 184 | DT4011 | 184/16 | 16 | WZ | 25° | 2 | EFS | ✓ | | | | ✓ | | ✓ | | | | | | |
| | DT4031 | 184/16 | 28 | WZ | 25° | 2 | UE | ✓ | | | | ✓ | | ✓ | | | | | | |
| | DT4063 | 184/16 | 40 | WZ | 10° | 2 | FS | ✓ | | | | ✓ | | ✓ | | | | | | |
| 184 | DT4092 | 184/16 | 48 | TFZ | -5° | 2 | EFS | | | | | ✓ | | ✓ | | ✓ | ✓ | ✓ | | |
| | DT1951 | 184/20TK* | 24 | WZ | 18° | 1 | UE | | ✓ | ✓ | ✓ | | | | | | | | | |
| | DT4032 | 184/20 | 28 | WZ | 25° | 2 | UE | ✓ | | | | ✓ | | ✓ | | | | | | |
| 184 | DT4062 | 184/20 | 40 | WZ | 10° | 2 | FS | ✓ | | | | ✓ | | ✓ | | | | | | |
| | DT1941 | 184/30 | 18 | WZ | 20° | 1 | ESS | | ✓ | ✓ | ✓ | | | | | | | | | |
| | DT1942 | 184/30 | 30 | WZ | 10° | 1 | UE | | ✓ | ✓ | ✓ | | | | | | | | | |
| 190 | DT1165 | 190/16 | 18 | WZ | 20° | 1 | ESS | | ✓ | ✓ | ✓ | | | | | | | | | |
| | DT4065 | 190/20 | 40 | WZ | 10° | 2 | FS | ✓ | | | | ✓ | | ✓ | | | | | | |
| | DT4095 | 190/20 | 48 | TFZ | -5° | 2 | EFS | ✓ | | | | ✓ | | ✓ | | | | | | |
| 190 | DT10304 | 190/30 | 24 | WZ | 18° | 2 | UE | ✓ | | | | ✓ | | ✓ | | | | | ✓ | |
| | DT1943 | 190/30 | 18 | WZ | 20° | 1 | ESS | | ✓ | ✓ | ✓ | | | | | | | | | |
| | DT1944 | 190/30TK* | 24 | WZ | 16° | 1 | UE | | ✓ | ✓ | ✓ | | | | | | | | | |
| 190 | DT1945 | 190/30 | 40 | WZ | 10° | 1 | UE | | ✓ | ✓ | ✓ | | | | | | | | | |
| | DT1912 | 190/30 | 48 | TFZ | -5° | 1 | FS+EFS | ✓ | | | | ✓ | | ✓ | | ✓ | ✓ | ✓ | | |
| | DT4013 | 190/30 | 16 | WZ | 25° | 2 | ESS | ✓ | | | | ✓ | | ✓ | | | | | | |
| 190 | DT4033 | 190/30 | 28 | WZ | 10° | 2 | UE | ✓ | | | | ✓ | | ✓ | | | | | | |
| | DT4064 | 190/30 | 40 | WZ | 10° | 2 | FS | ✓ | | | | ✓ | | ✓ | | | | | | |
| | DT4094 | 190/30 | 48 | TFZ | -5° | 2 | EFS | | | | | ✓ | | ✓ | | ✓ | ✓ | ✓ | | |
| 230 | DT4256 | 230/30 | 56 | TFZ | -5° | 2 | - | | | | | | | | | | | | | ✓ |
| | DT1954 | 235/30 | 24 | WZ | 20° | 1 | ESS | | ✓ | ✓ | ✓ | | | | | | | | | |
| | DT1955 | 235/30 | 40 | WZ | 10° | 1 | UE | | ✓ | ✓ | ✓ | | | | | | | | | |
| 235 | DT1913 | 235/30 | 48 | TFZ | -5° | 1 | FS+EFS | ✓ | | | | ✓ | | ✓ | | ✓ | ✓ | ✓ | | |
| | DT4015 | 235/30 | 18 | WZ | 25° | 2 | ESS | ✓ | | | | ✓ | | ✓ | | | | | | |
| | DT4036 | 235/30 | 28 | WZ | 25° | 2 | UE | ✓ | | | | ✓ | | ✓ | | | | | | |
| 235 | DT4067 | 235/30 | 40 | WZ | 10° | 2 | FS | ✓ | | | | ✓ | | ✓ | | | | | | |
| | DT4097 | 235/30 | 56 | TFZ | -5° | 2 | EFS | | | | | ✓ | | ✓ | | ✓ | ✓ | ✓ | | |
| | DT4038 | 240/30 | 28 | WZ | 20° | 2 | UE | ✓ | | | | ✓ | | ✓ | | | | | | |

DC (1) = DEWALT Construction EXTREME (2) ESS = Extra Schnelle Schnitte UE = Universeller Einsatz FS = Feine Schnitte EFS = Extra feine Schnitte

EXTREME® KREISSÄGEBLÄTTER FÜR HANDKREISSÄGEN

EXTREME® Handkreissägeblätter

Präzisionssägeblatt-Sortiment. Die mit Hartmetall-Zähnen bestückten Sägeblätter eignen sich ideal für Schnitte in Weich- und Harthölzern, Verbundmaterialien, Kunststoffen und Nichteisen-Metall (nur mit Zahnform Trapez-Flachzahn TFZ, negativ) und liefern feinste Schnitsergebnisse

Für den Einsatz auf Handkreissägen

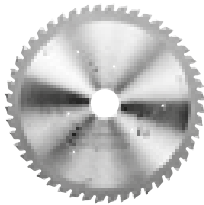

EINZELPACKS

| Artikel-Nr. | Sägeblatt-Ø/ Bohrung | Blattstärke/ Schnittbreite | Anzahl Zähne | Zahn- geometrie | Zahn- winkel | Schnelle Schnitte | Universal Einsatz | Feine Schnitte | Extra feine Schnitte | Aluminium | EURO zzgl. MwSt. | EURO inkl. MwSt. | PG |
|-------------|-------------------------|-------------------------------|-----------------|--------------------|-----------------|----------------------|----------------------|-------------------|-------------------------|-----------|---------------------|---------------------|----|
| DT4004-QZ | 152/20 | 1.8/2.6 | 12 | WZ | 25° | • | | | | | 57,40 | 68,31 | IV |
| DT4022-QZ | 152/20 | 1.8/2.6 | 18 | WZ | 25° | | • | | | | 63,90 | 76,04 | IV |
| DT4005-QZ | 160/16 | 1.8/2.6 | 24 | WZ | 25° | • | | | | | 72,70 | 86,51 | IV |
| DT4006-QZ | 160/20 | 1.8/2.6 | 12 | WZ | 25° | • | | | | | 63,90 | 76,04 | IV |
| DT4023-QZ | 160/20 | 1.8/2.6 | 24 | WZ | 25° | | • | | | | 72,70 | 86,51 | IV |
| DT4057-QZ | 160/20 | 1.8/2.6 | 36 | WZ | 10° | | | • | | | 87,20 | 103,77 | IV |
| DT4084-QZ | 160/20 | 1.8/2.6 | 48 | TFZ | -5° | | | | • | • | 98,80 | 117,57 | IV |
| DT4085-QZ | 160/30 | 1.8/2.6 | 48 | TFZ | -5° | | | | • | • | 98,80 | 117,57 | IV |
| DT4026-QZ | 165/20 | 1.8/2.6 | 24 | WZ | 25° | | • | | | | 72,70 | 86,51 | IV |
| DT4087-QZ | 165/20 | 1.8/2.6 | 48 | TFZ | -5° | | | | • | • | 101,60 | 120,90 | IV |
| DT4027-QZ | 165/30 | 1.8/2.6 | 24 | WZ | 25° | | • | | | | 72,70 | 86,51 | IV |
| DT4088-QZ | 165/30 | 1.8/2.6 | 48 | TFZ | -5° | | | | • | • | 101,60 | 120,90 | IV |
| DT4091-QZ | 180/30 | 1.8/2.6 | 48 | TFZ | -5° | | | | • | | 104,50 | 124,36 | IV |
| DT4011-QZ | 184/16 | 1.8/2.6 | 16 | WZ | 25° | | | | • | | 71,40 | 84,97 | IV |
| DT4031-QZ | 184/16 | 1.8/2.6 | 28 | WZ | 25° | | • | | | | 84,20 | 100,20 | IV |
| DT4063-QZ | 184/16 | 1.4/2.6 | 40 | WZ | 10° | | | • | | | 95,20 | 113,29 | IV |
| DT4092-QZ | 184/16 | 1.8/2.6 | 48 | TFZ | -5° | | | | • | • | 104,50 | 124,36 | IV |
| DT4032-QZ | 184/20 | 1.8/2.6 | 28 | WZ | 25° | | • | | | | 84,20 | 100,20 | IV |
| DT4062-QZ | 184/20 | 1.8/2.6 | 40 | WZ | 10° | | | • | | | 95,90 | 114,12 | IV |
| DT4065-QZ | 190/20 | 1.8/2.6 | 40 | WZ | 10° | | | • | | | 95,90 | 114,12 | IV |
| DT4095-QZ | 190/20 | 1.8/2.6 | 48 | TFZ | -5° | | | | • | • | 107,40 | 127,81 | IV |
| DT4013-QZ | 190/30 | 1.8/2.6 | 16 | WZ | 25° | • | | | | | 72,70 | 86,51 | IV |
| DT4033-QZ | 190/30 | 1.8/2.6 | 28 | WZ | 10° | | • | | | | 87,20 | 103,77 | IV |
| DT4064-QZ | 190/30 | 1.8/2.6 | 40 | WZ | 10° | | | • | | | 95,90 | 114,12 | IV |
| DT4094-QZ | 190/30 | 1.8/2.6 | 48 | TFZ | -5° | | | | • | • | 107,40 | 127,81 | IV |
| DT4256-QZ | 230/30 | 2.2/3.0 | 56 | TFZ | -5° | | | | | • | 129,80 | 154,46 | IV |
| DT4015-QZ | 235/30 | 2.2/3.0 | 18 | WZ | 25° | • | | | | | 75,20 | 89,49 | IV |
| DT4036-QZ | 235/30 | 2.2/3.0 | 28 | WZ | 25° | | • | | | | 83,60 | 99,48 | IV |
| DT4067-QZ | 235/30 | 2.2/3.0 | 40 | WZ | 10° | | | • | | | 94,70 | 112,69 | IV |
| DT4097-QZ | 235/30 | 2.2/3.0 | 56 | TFZ | -5° | | | | • | • | 116,90 | 139,11 | IV |
| DT4038-QZ | 240/30 | 2.2/3.0 | 28 | WZ | 20° | | • | | | | 87,20 | 103,77 | IV |

METALLKREISSÄGEBLÄTTER FÜR HANDKREISSÄGEN

PRODUKTMERKMALE: Speziell modifizierte Trapez-Flachzahn-Schneidengeometrie für saubere, nahezu gratfreie Schnitte und dadurch geringeren Nachbearbeitungsaufwand • Längere Lebensdauer und feinere, akkuratere Schnitte durch neues Löt-Verfahren • Sauberes Arbeiten durch kühlmittelfreies Sägen • Bis zu 4x schnellere Schnitte als mit Trennscheiben

ANWENDUNGEN: Geeignet zum Schneiden von Aluminium und Edelstahl

Für den Einsatz auf Handkreissägen



Edelstahl



Aluminium



EINZELPACKS

| Artikel-Nr. | Sägeblatt-Ø/ Bohrung | Blattstärke/ Schnittbreite | Anzahl Zähne | Zahn- geometrie | Zahn- winkel | Schnelle Schnitte | Feine Schnitte | Extra feine Schnitte | Aluminium | Edelstahl | EURO zzgl. MwSt. | EURO inkl. MwSt. | PG |
|-------------|-------------------------|-------------------------------|-----------------|--------------------|-----------------|----------------------|-------------------|-------------------------|-----------|-----------|---------------------|---------------------|-----|
| DT1918-QZ | 140/20 | 1.13/1.53 | 40 | TFZ | 10° | • | | | • | • | 94,50 | 112,46 | III |
| DT1912-QZ | 190/30 | 1.6/2.10 | 48 | TFZ | -5° | | • | • | • | | 89,50 | 106,51 | III |
| DT1913-QZ | 235/30 | 1.6/2.10 | 48 | TFZ | -5° | | • | • | • | | 99,50 | 118,41 | III |

EXTREME® KREISSÄGEBLÄTTER FÜR TAUCHKREISSÄGEN

Für den Einsatz auf Tauchkreissägen

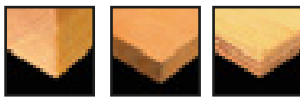

Hartholz MDF Sperrholz, Laminat

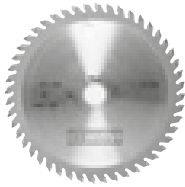

EINZELPACKS

| Artikel-Nr. | Sägeblatt-Ø/Bohrung | Blattstärke/Schnittbreite | Anzahl Zähne | Zahn-geometrie | Zahn-winkel | Schnelle Schnitte | Universal Einsatz | Feine Schnitte | Extra feine Schnitte | Aluminium | EURO zzgl. MwSt. | EURO inkl. MwSt. | PG |
|-------------|---------------------|---------------------------|--------------|----------------|-------------|-------------------|-------------------|----------------|----------------------|-----------|------------------|------------------|-----|
| DT1089-QZ | 165/20 | 1.6/2.3 | 18 | WZ | 18° | • | | | | | 72,50 | 86,28 | IV |
| DT1091-QZ | 165/20 | 1.6/2.0 | 40 | WZ | 5° | | • | | | | 94,70 | 112,69 | IV |
| DT1090-QZ | 165/20 | 1.6/2.0 | 48 | WZ | 5° | | | • | | | 101,70 | 121,02 | IV |
| DT1086-QZ | 165/20 | 1.6/2.3 | 48 | TFZ | 5° | | | | • | | 115,50 | 137,45 | IV |
| DT1087-QZ | 165/20 | 1.6/2.3 | 54 | TFZ | 0° | | | | • | | 93,50 | 111,27 | III |
| DT1088-QZ | 165/20 | 1.6/2.3 | 54 | TFZ | -5° | | | | • | • | 126,00 | 149,94 | IV |

BAU-KREISSÄGEBLÄTTER FÜR HANDKREISSÄGEN

Bau-Handkreissägeblätter – extrem robuste, nagelfeste Baustellenblätter für härteste Anforderungen. Entwickelt für schnelle Schnitte in natürlichen Hölzern und Verbundmaterialien sowie Schalhaut. Optimal für einfache bis gute Quer- und Längsschnitsergebnisse

Für den Einsatz auf Handkreissägen



EINZELPACKS

| Artikel-Nr. | Sägeblatt-Ø/Bohrung | Blattstärke/Schnittbreite | Anzahl Zähne | Zahn-geometrie | Zahn-winkel | Reduzier-ringe gerändelt | Schnelle Schnitte | Universal-Einsatz | EURO zzgl. MwSt. | EURO inkl. MwSt. | PG |
|-------------|---------------------|---------------------------|--------------|----------------|-------------|--------------------------|-------------------|-------------------|------------------|------------------|----|
| DT1140-QZ | 152/20 | 1.5/2.4 | 12 | WZ | 20° | - | • | | 29,00 | 34,51 | IV |
| DT1930-QZ | 152/20 | 1.5/2.4 | 24 | WZ | 10° | - | • | • | 32,40 | 38,56 | IV |
| DT1931-QZ | 160/20 | 1.5/2.4 | 18 | WZ | 20° | 16 | • | | 30,80 | 36,65 | IV |
| DT1932-QZ | 160/20 | 1.5/2.4 | 30 | WZ | 10° | 16 | | • | 39,80 | 47,36 | IV |
| DT1933-QZ | 165/20 | 1.5/2.4 | 18 | WZ | 20° | - | • | | 27,10 | 32,25 | IV |
| DT1934-QZ | 165/20TK* | 1.2/1.8 | 24 | WZ | 10° | - | | • | 29,10 | 34,63 | IV |
| DT1935-QZ | 165/20 | 1.5/2.4 | 30 | WZ | 10° | - | | • | 30,30 | 36,06 | IV |
| DT1936-QZ | 165/30 | 1.5/2.4 | 18 | WZ | 20° | 16,20 | • | | 32,40 | 38,56 | IV |
| DT1937-QZ | 165/30 | 1.5/2.4 | 30 | WZ | 10° | 16,20 | | • | 39,80 | 47,36 | IV |
| DT1147-QZ | 170/30 | 1.5/2.4 | 30 | WZ | 10° | - | | • | 43,30 | 51,53 | IV |
| DT1938-QZ | 184/16 | 1.7/2.6 | 18 | WZ | 20° | - | • | | 32,40 | 38,56 | IV |
| DT1939-QZ | 184/16TK* | 1.2/1.8 | 24 | WZ | 16° | - | | • | 35,40 | 42,13 | IV |
| DT1940-QZ | 184/16 | 1.7/2.6 | 30 | WZ | 10° | - | | • | 43,30 | 51,53 | IV |
| DT1941-QZ | 184/30 | 1.7/2.6 | 18 | WZ | 20° | 20 | • | | 32,40 | 38,56 | IV |
| DT1942-QZ | 184/30 | 1.7/2.6 | 30 | WZ | 10° | 20 | | • | 43,30 | 51,53 | IV |
| DT1165-QZ | 190/16 | 1.7/2.6 | 18 | WZ | 20° | - | • | | 36,20 | 43,08 | IV |
| DT1943-QZ | 190/30 | 1.7/2.6 | 18 | WZ | 20° | 20 | • | | 47,00 | 55,93 | IV |
| DT1944-QZ | 190/30TK* | 1.2/1.8 | 24 | WZ | 16° | - | | • | 49,90 | 59,38 | IV |
| DT1945-QZ | 190/30 | 1.7/2.6 | 40 | WZ | 10° | 16,20 | | • | 47,00 | 55,93 | IV |
| DT1156-QZ | 235/30 | 1.7/2.6 | 24 | WZ | 20° | 25,4 | • | | 45,20 | 53,79 | IV |
| DT1157-QZ | 235/30 | 1.7/2.6 | 40 | WZ | 10° | 25,4 | | • | 54,10 | 64,38 | IV |

*TK = Thin Kerf - Besonders dünner Schnitt (weniger Staub, geringere Belastung der Säge)

EXTREME® KREISSÄGEBLÄTTER FÜR HANDKREISSÄGEN OHNE SPALTKEIL

EXTREME® Handkreissägeblätter – extrem robuste, nagelfeste Baustellenblätter für härteste Anforderungen. Entwickelt für schnelle Schnitte in natürlichen Hölzern und Verbundmaterialien sowie Schalhaut. Optimal für einfache bis gute Quer- und Längsschnitsergebnisse. Vibrations- und Geräuschkämpfungslinien für ruhigen Lauf und verbesserte Schnitsergebnisse

Für den Einsatz auf Handkreissägen



EINZELPACKS

| Artikel-Nr. | Sägeblatt-Ø mm | Blattstärke/Schnittbreite | Anzahl Zähne | Zahn-geometrie | Zahn-winkel | Universal-Einsatz | Feine Schnitte | EURO zzgl. MwSt. | EURO inkl. MwSt. | PG |
|-------------|----------------|---------------------------|--------------|----------------|-------------|-------------------|----------------|------------------|------------------|----|
| DT10300-QZ | 165/20 | 1.65 | 24 | WZ | 18° | • | | 32,30 | 38,44 | IV |
| DT10301-QZ | 165/20 | 1.65 | 40 | WZ | 18° | | • | 35,60 | 42,36 | IV |
| DT10302-QZ | 184/16 | 1.65 | 24 | WZ | 18° | • | | 37,70 | 44,86 | IV |
| DT10303-QZ | 184/16 | 1.65 | 40 | WZ | 18° | | • | 48,50 | 57,72 | IV |
| DT10304-QZ | 190/30 | 1.65 | 24 | WZ | 18° | • | | 52,30 | 62,24 | IV |

DT10300-QZ und DT10301-QZ passend für Handkreissäge DWE550
DT10302-QZ und DT10303-QZ passend für Handkreissäge DWE560
DT10304-QZ passend für Handkreissäge DWE565 / 576

| Artikel-Nr. | Beschreibung | EURO zzgl. MwSt. | EURO inkl. MwSt. | PG |
|-------------|---|------------------|------------------|-----------|
| DT10399-QZ | 3er Pack EXTREME Kreissägeblätter für Handkreissägen ohne Spaltkeil 3x DT10304: 190x30x1.65 mm, 24, WZ, 18° (für DWE575K/576K) | 149,40 | 177,79 | Akt.netto |

Siehe auch Seite 230

EXTREME® KREISSÄGEBLÄTTER FÜR AKKU-HANDKREISSÄGEN

PRODUKTMERKMALE: Hochwertige Wolfram-legierte Zähne ermöglichen maximale Standzeiten • Der extradünne Blattkörper ermöglicht schmalere Schnittbreiten (geringere Maschinenbelastung) und erhöht somit die Schnittleistung pro Akkuladung • Speziell konstruiert für DEWALT Akku-Handkreissägen • Vibrations- und Geräuschdämpfungslinien für ruhigen Lauf und verbesserte Schnittergebnisse

Für den Einsatz auf
Akku-Handkreissägen

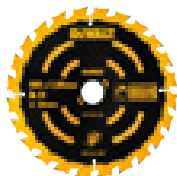

EINZELPACKS

| Artikel-Nr. | Sägeblatt-Ø mm | Schnittbreite | Anzahl Zähne | Zahn- geometrie | Zahn- winkel | Universal- Einsatz | Feine Schnitte | EURO zzgl. MwSt. | EURO inkl. MwSt. | PG |
|-------------|-------------------|---------------|-----------------|--------------------|-----------------|-----------------------|-------------------|---------------------|---------------------|----|
| DT10624-QZ | 165/20 | 1.65 | 24 | WZ | 18° | • | | 50,90 | 60,57 | IV |
| DT10640-QZ | 165/20 | 1.65 | 40 | WZ | 18° | | • | 54,40 | 64,74 | IV |

METALLKREISSÄGEBLÄTTER FÜR AKKU-HANDKREISSÄGEN

PRODUKTMERKMALE: Speziell modifizierte Trapez-Flachzahn-Schneidengeometrie für saubere, nahezu gratfreie Schnitte und dadurch geringeren Nachbearbeitungsaufwand • Der extradünne Blattkörper ermöglicht schmalere Schnittbreiten (geringere Maschinenbelastung) und erhöht somit die Schnittleistung pro Akkuladung • Längere Lebensdauer und feinere, akkuratere Schnitte durch neues Löt-Verfahren • Bis zu 4x schnellere Schnitte als mit Trennscheiben • Speziell konstruiert für DEWALT Akku-Handkreissägen

ANWENDUNGEN: Geeignet zum Schneiden von Aluminium, Metall/Stahl und Edelstahl

Für den Einsatz auf
Akku-Handkreissägen



Metall/Stahl



Edelstahl



Aluminium



EINZELPACKS

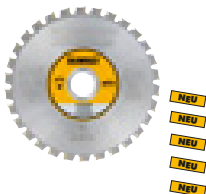

| Artikel-Nr. | Sägeblatt-Ø/ Bohrung | Blattstärke/ Schnittbreite | Anzahl Zähne | Zahn- geometrie | Zahn- winkel | Schnelle Schnitte | Feine Schnitte | Extra feine Schnitte | Aluminium | Stahl | Edel- stahl | EURO zzgl. MwSt. | EURO inkl. MwSt. | PG |
|-------------|-------------------------|-------------------------------|-----------------|--------------------|-----------------|----------------------|-------------------|-------------------------|-----------|-------|----------------|---------------------|---------------------|-----|
| DT1910-QZ | 140/20 | 0.99/1.49 | 30 | FZ | 3° | | • | • | • | | | 69,50 | 82,71 | III |
| DT1923-QZ | 140/20 | 1.13/1.49 | 30 | TFZ | 1.5° | | • | • | | • | | 83,50 | 99,37 | III |
| DT1911-QZ | 165/20 | 0.99/1.49 | 36 | FZ | 3° | | • | • | • | | | 74,50 | 88,66 | III |
| DT1919-QZ | 165/20 | 1.20/1.60 | 48 | TFZ | 10° | • | | • | | | • | 105,50 | 125,55 | III |
| DT1924-QZ | 165/20 | 1.20/1.56 | 48 | TFZ | 1.5° | | • | • | | | • | 99,50 | 118,41 | III |

| Artikel-Nr. | Sägeblatt-Ø/ Bohrung | Schnittbreite | Anzahl Zähne | Zahn- geometrie | Zahn- winkel | Metall | EURO zzgl. MwSt. | EURO inkl. MwSt. | PG |
|-------------|-------------------------|---------------|-----------------|--------------------|-----------------|--------|---------------------|---------------------|-----|
| DT1210-XJ | 173/20 | 2.2 | 40 | TFZ | 0° | • | 87,70 | 104,36 | III |

BAU-KREISSÄGEBLÄTTER FÜR AKKU-HANDKREISSÄGEN

PRODUKTMERKMALE: Hochwertige Wolfram-legierte Zähne ermöglichen maximale Standzeiten • Der extradünne Blattkörper ermöglicht schmalere Schnittbreiten (geringere Maschinenbelastung) und erhöht somit die Schnittleistung pro Akkuladung • Der Dreifach-Schliff macht den HM-Zahn rasiermesserscharf und garantiert eine hervorragende Schnittkante • Speziell konstruiert für DEWALT Akku-Handkreissägen • Nail Tough - Auch zum Sägen für Holz mit Nägeln

Für den Einsatz auf
Akku-Handkreissägen

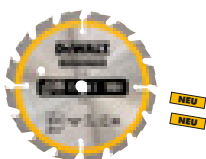

EINZELPACKS

| Artikel-Nr. | Sägeblatt-Ø/ Bohrung | Schnittbreite | Anzahl Zähne | Zahn- geometrie | Zahn- winkel | Schnelle Schnitte | Universal Einsatz | Feine Schnitte | Aluminium | EURO zzgl. MwSt. | EURO inkl. MwSt. | PG |
|-------------|-------------------------|---------------|-----------------|--------------------|-----------------|----------------------|----------------------|-------------------|-----------|---------------------|---------------------|----|
| DT1946-QZ | 136/10TK* | 1.5 | 16 | WZ | 20° | • | | | | 26,10 | 31,06 | IV |
| DT1947-QZ | 136/10TK* | 1.5 | 24 | WZ | 20° | | • | | | 31,90 | 37,96 | IV |
| DT1202-QZ | 136/10 | 1.5 | 30 | FZ | 3° | | | • | • | 36,30 | 43,20 | IV |
| DT1203-QZ | 165/10 | 1.5 | 18 | WZ | 20° | • | | | | 44,90 | 53,43 | IV |
| DT1204-QZ | 165/10 | 1.5 | 24 | WZ | 20° | | • | | | 47,80 | 56,88 | IV |
| DT1205-QZ | 165/10 | 1.5 | 36 | WZ | 20° | | • | | | 51,20 | 60,93 | IV |
| DT1948-QZ | 165/20TK* | 1.5 | 16 | WZ | 20° | • | | | | 44,90 | 53,43 | IV |
| DT1949-QZ | 165/20TK* | 1.5 | 24 | WZ | 20° | | • | | | 47,80 | 56,88 | IV |
| DT1950-QZ | 165/20TK* | 1.5 | 40 | WZ | 20° | | | • | • | 51,20 | 60,93 | IV |
| DT1951-QZ | 184/20TK* | 1.8 | 24 | WZ | 18° | | • | | | 48,70 | 57,95 | IV |

*TK = Thin Kerf - Besonders dünner Schnitt (weniger Staub, geringere Belastung der Säge)

REDUZIERRINGE FÜR KREISSÄGEBLÄTTER - GERÄNDELT



EINZELPACKS

| Artikel-Nr. | Außendurchmesser mm | Innendurchmesser mm | Stärke mm | Inhalt | EURO zzgl. MwSt. | EURO inkl. MwSt. | PG |
|-------------|---------------------|---------------------|-----------|--------|------------------|------------------|----|
| DT1094-QZ | 30 | 16 | 1.8 | 1 | 7,50 | 8,93 | IV |
| DT1095-QZ | 30 | 20 | 1.8 | 1 | 7,50 | 8,93 | IV |
| DT1096-QZ | 30 | 25 | 1.8 | 1 | 7,50 | 8,93 | IV |
| DT1099-QZ | 30 | 25 | 2.2 | 1 | 7,50 | 8,93 | IV |

EXTREME® TRESPA KREISSÄGEBLÄTTER

Speziell für TRESPA Materialien entwickelte EXTREME® Kreissägeblätter



NEU ENTWICKELTE ZAHNGEOMETRIE

mit positivem Zahnwinkel und 3,2mm Schnittbreite (ab 250mm Ø) sorgt für extrem präzise Schnitte und saubere Schnittkanten sowie Langlebigkeit (bis zu 350m!)



ANTIVIBRATIONS-ELEMENTE

Spezielle für TRESPA Materialien entwickelte Anti-Vibrations-Elemente für äußerst präzise Schnitte und eine effektive Vibrations- und Geräuschreduzierung

TRESPA

EXTREME®



EINZELPACKS

| Artikel-Nr. | Sägeblatt-Ø/Bohrung | Blattstärke/Schnittbreite | Anzahl Zähne | Zahn-geometrie | Zahn-winkel | Extra feine Schnitte | HKS | Stationär-sägen | EURO zzgl. MwSt. | EURO inkl. MwSt. | PG |
|-------------|---------------------|---------------------------|--------------|----------------|-------------|----------------------|-----|-----------------|------------------|------------------|-----|
| DT1087-QZ | 165/20 | 1.6/2.3 | 54 | TFZ* | 0° | • | • | • | 93,50 | 111,27 | III |
| DT4345-QZ | 250/30 | 2.54/3.2 | 50 | HZ | 10° | • | • | • | 146,00 | 173,74 | III |
| DT4346-QZ | 305/30 | 2.54/3.2 | 60 | HZ | 10° | • | • | • | 167,00 | 198,73 | III |

*Modifiziert

FASERZEMENT-KREISSÄGEBLÄTTER

NEU

Speziell für Faserzement-Platten und Laminat entwickelte Kreissägeblätter



KREISSÄGEBLATT MIT SYNTHETISCHEN POLYKRISTALLIN-DIAMANTBESETZTEN ZÄHNEN

PKD = Diamant-Schrot, der mit katalytischem Metall und unter Hochdruck und hohen Temperaturen zusammengeschmolzen wurde



100X LÄNGERE LEBENSDAUER

im Vergleich zu herkömmlichen Kreissägeblättern

PRODUKTMERKMALE: Schneidet mühelos durch Faserzement-Platten und andere dichte Verbundmaterialien wie: Marley Eternit (Faserzement Fassadenverkleidung), Trespa • Sehr gute Schnittergebnisse in weiteren Materialien wie bspw. Laminat- und Melamin-Oberflächen, glasfaserverstärkter Kunststoff, Weich- und Hartholz, Holzfasernplatten, Sperr- und Spanholz • Sauberer Schnitt und weniger Staubentwicklung



EINZELPACKS*

| Artikel-Nr. | Sägeblatt-Ø/Bohrung | Blattstärke/Schnittbreite | Anzahl Zähne | Zahn-winkel | EURO zzgl. MwSt. | EURO inkl. MwSt. | PG |
|-------------|---------------------|---------------------------|--------------|-------------|------------------|------------------|-----|
| DT1470-QZ | 160/20 | 1.4/1.8 | 4 | 12° | 64,50 | 76,76 | III |
| DT1471-QZ | 165/20 | 1.4/1.8 | 4 | 12° | 66,50 | 79,14 | III |
| DT1472-QZ | 190/30 | 1.4/1.8 | 4 | 12° | 69,50 | 82,71 | III |
| DT1473-QZ | 216/30 | 1.5/2.0 | 8 | 12° | 119,50 | 142,21 | III |
| DT1474-QZ | 250/30 | 1.6/2.2 | 12 | 12° | 199,50 | 237,41 | III |
| DT1475-QZ | 305/30 | 1.8/2.4 | 16 | 12° | 255,50 | 304,05 | III |

*Verfügbar ab Juni 2016

STICHSÄGEBLÄTTER



Die Qualität eines Schnittes sowie der Arbeitsaufwand und -fortschritt hängt zu einem großen Teil von den Eigenschaften eines Stichsägeblattes ab. Diese werden im Allgemeinen durch die Geometrie der Verzahnung, dem Werkstoff von Schaft und Zähnen und der Form des Schaftes bestimmt.

Qualitätsklassen

EXTREME:

für erhöhte Lebensdauer und hohe Leistung

XPC:

für besonders lange Lebensdauer, erhöhte Schnittkontrolle, saubere ausrissfreie Schnitte, schneller Sägeforschnitt

Produktmerkmale Blattmaterial

| | |
|------------------|---|
| HM | Besonders leistungsstarke Sägeblätter für Schnitte in nicht-rostenden Stählen, Gips, Kunststoffe, Guss und keramische Materialien |
| Bi-Metall | Bi-Metall-Konstruktion als Kombination aus HCS-Körper und kobaltlegierten HSS-Schneiden für eine höhere Lebensdauer |
| HCS | Biegsamer Kohlenstoffstahl für hohe Standzeiten und beste Schnittergebnisse in Holz |
| HSS | Vollgehärteter Hochleistungs-Schnellschnitt-Stahl für hohe Standzeiten und beste Schnittergebnisse in Stahl und NE-Metallen |

Zahnausführung



Geschränkte Verzahnung

Für grobe und schnelle Schnitte in Hart- und Weichholz, Plastik und Aluminium

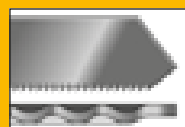

Gewellte Verzahnung

Für feine und saubere Schnitte in Hart- und Weichholz, Aluminium, NE-Metalle und Kunststoffe



Schräg geschärfte, geschränkte Verzahnung

Für schnelle Schnitte in Hart- und Weichholz

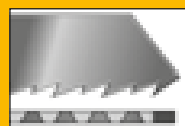

Grade Verzahnung

Für saubere Schnitte in allen Holz- und Kunststoffen

Schaftformen

T-Schaft



Passt auf Werkzeuge der Marken AEG, Bosch, Elu, Festool, Flex, Hitachi, Kress, Mafell, Makita, Metabo, Milwaukee, Peugeot, Protool, Skil

U-Schaft



Passt auf Werkzeuge der Marken Black & Decker, Haager, Ryobi, Skil, Stayer

SCHNELLÜBERSICHT STICHSÄGEBLÄTTER

XPC STICHSÄGEBLÄTTER

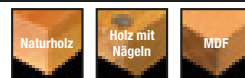

| Holz | Schnitt | Art.-Nr. | BOSCH Ref. Nr. | Zahnausführung | Max. Schnitttiefe mm | Zahn-teilung mm | Inhalt | Gesamt-länge mm 82 | Gesamt-länge mm 94 | Gesamt-länge mm 100 |
|-----------------|--|----------|----------------|---|----------------------|-----------------|--------|--------------------|--------------------|---------------------|
| CLEAN WOOD | Saubere, exakte und schnelle Schnitte | DT2205 | T101B | Grade Verzahnung | 30 | 2.5 | 5 | | | x |
| | | DT2206 | T101B | Grade Verzahnung | 30 | 2.5 | 20 | | | x |
| | | DT2209 | T101D | Grade Verzahnung | 60 | 4.2 | 5 | | | x |
| | | DT2210 | T101D | Grade Verzahnung | 60 | 4.2 | 20 | | | x |
| | Extrem saubere und ausrissfreie Schnitte (Stoßzahnung) | DT2207 | T101BR | Grade Verzahnung | 40 | 2.5 | 5 | | | x |
| | Saubere, schnelle und präzise Schnitte mit U-Aufnahme | DT2208 | U101B | Grade Verzahnung | 30 | 2.5 | 5 | | x | |
| WOOD | Einfache und präzise Schnitte | DT2211 | T111C | Geschränkte Verzahnung | 60 | 3.1 | 5 | | | x |
| | | DT2212 | T111C | Geschränkte Verzahnung | 60 | 3.1 | 20 | | | x |
| | Präzise, saubere und schnelle Kurvenschnitte | DT2216 | T119B0 | Gewellte Verzahnung | 15 | 2 | 5 | x | | |
| SPEED WOOD | Schnelle und exakte Schnitte mit U-Aufnahme | DT2213 | T144D | Schräg geschärfte, geschränkte Verzahnung | 60 | 4.2 | 5 | | | x |
| | | DT2214 | T144D | Schräg geschärfte, geschränkte Verzahnung | 60 | 4.2 | 20 | | | x |
| | | DT2215 | U144D | Geschränkte Verzahnung | 60 | 4 | 5 | | x | |
| CLEAN HARD WOOD | Saubere, schnelle und präzise Schnitte | DT2217 | T101BF | Grade Verzahnung | 30 | 2.5 | 3 | | | x |
| | | DT2218 | T101DF | Grade Verzahnung | 60 | 4 | 3 | | | x |
| | Extrem saubere und ausrissfreie Schnitte (Stoßzahnung) | DT2219 | T101BRF | Grade Verzahnung | 40 | 2.5 | 3 | | | x |
| SPEED HARD WOOD | Schnelle und präzise Schnitte | DT2220 | T144DF | Schräg geschärfte, geschränkte Verzahnung | 60 | 4 | 3 | | | x |



| Aluminium | Schnitt | Art.-Nr. | BOSCH Ref. Nr. | Zahnausführung | Max. Schnitttiefe mm | Zahn-teilung mm | Inhalt | Gesamt-länge mm 132 | Gesamt-länge mm 152 | Gesamt-länge mm 180 |
|-----------|-------------------------------|----------|----------------|------------------------|----------------------|-----------------|--------|---------------------|---------------------|---------------------|
| ALUMINIUM | Schnelle und präzise Schnitte | DT2221 | T127DF | Geschränkte Verzahnung | 30 | 3 | 3 | | | x |

HCS STICHSÄGEBLÄTTER

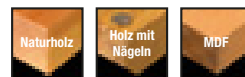

| Holz | Schnitt | Art.-Nr. | BOSCH Ref. Nr. | Zahnausführung | Max. Schnitttiefe mm | Zahn-teilung mm | Inhalt | Gesamt-länge mm 76 | Gesamt-länge mm 91 | Gesamt-länge mm 100 | Gesamt-länge mm 116 | Gesamt-länge mm 132 | Gesamt-länge mm 152 | Gesamt-länge mm 180 |
|----------------------|--|----------|--|---|----------------------|-----------------|--------|--------------------|--------------------|---------------------|---------------------|---------------------|---------------------|---------------------|
| WOOD | Einfache Schnittergebnisse | DT2177 | T111C | Geschränkte Verzahnung | 60 | 3 | 20 | | | x | | | | |
| | Speziell für Kurvenschnitte | DT2050 | T119B0 | Gewellte Verzahnung | 15 | 2 | 5 | x | | | | | | |
| CLEAN WOOD | Schnelle, extra gerade Schnitte | DT2049 | T101DP | Grade Verzahnung | 60 | 4 | 5 | | | x | | | | |
| | Schnelle saubere Schnitte | DT2052 | T301CD | Grade Verzahnung | 65 | 3 | 5 | | | | x | | | |
| | Durch umgekehrte Verzahnung splitterfreie Schnitte | DT2053 | T101BR | Grade Verzahnung | 40 | 2.5 | 5 | | | | x | | | |
| | Gerade saubere Schnitte mit U-Aufnahme | DT2060 | U101B | Grade Verzahnung | 30 | 2.5 | 5 | | | | x | | | |
| | Normale Schnitte mit U-Aufnahme | DT2062 | U111D | Geschränkte Verzahnung | 60 | 2.5 | 5 | | x | | | | | |
| | Schnelle und gerade Schnitte | DT2164 | T101D | Grade Verzahnung | 60 | 4 | 5 | | | | x | | | |
| | Gerade und feine Schnitte | DT2165 | T101B | Grade Verzahnung | 30 | 2.5 | 5 | | | | x | | | |
| | | DT2175 | T101B | Grade Verzahnung | 30 | 2.5 | 20 | | | | x | | | |
| Feine Kurvenschnitte | DT2168 | T101A0 | Spitzverzahnt, freiwinkel-, zähnegeschliffen | 30 | 1.4 | 5 | x | | | | | | | |
| SPEED WOOD | Schnelle grobe Schnitte | DT2051 | T301DL | Grade Verzahnung | 85 | 4 | 5 | | | | | x | | |
| | Schnelle Kurvenschnitte | DT2077 | T244D | Schräg geschärfte, geschränkte Verzahnung | 60 | 4 | 5 | | | | x | | | |
| | Schnelle gerade Schnitte | DT2061 | U144D | Geschränkte Verzahnung | 60 | 4 | 5 | | | | x | | | |
| | | DT2166 | T144D | Schräg geschärfte, geschränkte Verzahnung | 60 | 4 | 5 | | | | x | | | |
| | | DT2169 | T344D | Schräg geschärfte, geschränkte Verzahnung | 100 | 4 | 5 | | | | | | x | |
| | | DT2176 | T144D | Schräg geschärfte, geschränkte Verzahnung | 60 | 4 | 20 | | | | x | | | |
| | | DT2186 | T144D | Schräg geschärfte, geschränkte Verzahnung | 60 | 4 | 100 | | | | x | | | |
| PRECISION WOOD | Schnelle, extra gerade und winkelgenaue Schnitte | DT2048 | T301BCP | Grade Verzahnung | 65 | 2.5 | 5 | | | | x | | | |
| | | DT2075 | T144DP | Schräg geschärfte, geschränkte Verzahnung | 60 | 4 | 5 | | | | x | | | |
| | | DT2076 | T344DP | Schräg geschärfte, geschränkte Verzahnung | 100 | 4 | 5 | | | | | | x | |
| PROGRESSOR | Schnelle Schnitte | DT2057 | T234X | Grade Verzahnung | 65 | 2-3 | 5 | | | | x | | | |
| THICK WOOD | Schnelle grobe Schnitte | DT2167 | T744D | Schräg geschärfte, geschränkte Verzahnung | 100 | 4 | 5 | | | | | | x | |

XPC STICHSÄGEBLÄTTER

Rückschlagfreies Eintauchen, präzise Schnitte und extreme Langlebigkeit



PREMIUM STAHL

Für maximale Ausdauer und Standzeit, verstärkter Blattkörper für ein Höchstmaß an Kontrolle und Präzision



ZAHNABSTÄNDE UND GEOMETRIE

Extrem scharfe Zähne und tiefe Zahntäler für besseren Span-Abtransport. Verminderter Ausriss und erhöhte Schnittgeschwindigkeit. Bessere Kontrolle und eine verlängerte Lebensdauer



KONISCHER BLATTKÖRPER

Bessere Kontrolle und sauberes Schnittbild ohne Ansenen der Werkstücke auch bei engen Kurvschnitten



PATENTIERTE EINTAUCHSPITZE

Speziell gehärteter, aggressiver Frontzahn ermöglicht ein einzigartiges, rückschlagfreies Eintauchen durch direktes Raussägen von Material bei der ersten Berührung

PRODUKTMERKMALE: XPC Stichsägeblätter bieten: Lange Lebensdauer - erhöhte Schnittkontrolle - saubere, ausrissfreie Schnitte - schnellen Sägefortschritt • Einzigartige, patentierte Eintauch-Spitze – ermöglicht rückschlagfreies Eintauchen in allen Holzarten

Für den Einsatz in Stichsägen (Akku und Kabel)



Naturholz



















Holz mit Nägeln



MDF



| Artikel-Nr. | Anwendung | Gesamtlänge mm | Arbeitslänge mm | Zahn-teilung mm | Max. Schnitt-tiefe mm | Bosch Ref.-Nr. | Inhalt | EURO zzgl. MwSt. | EURO inkl. MwSt. | PG |
|---|--|----------------|-----------------|-----------------|-----------------------|----------------|--------|------------------|------------------|-----|
|  DT2205-QZ | Saubere, exakte und schnelle Schnitte in Holz, Span- und Tischlerplatten, Laminaten sowie Kunststoff bis zu 30mm Stärke | 100 | 75 | 2.5 | 30 | T101B | 5 | 8,30 | 9,88 | III |
|  DT2206-QZ | Saubere, exakte und schnelle Schnitte in Holz, Span- und Tischlerplatten, Laminaten sowie Kunststoff bis zu 30mm Stärke | 100 | 75 | 2.5 | 30 | T101B | 20 | 29,90 | 35,58 | III |
|  DT2207-QZ | Extrem saubere, ausrissfreie Schnitte in Laminaten und Holz bis zu 40mm Stärke (Stoßzahnung) | 100 | 75 | 2.5 | 40 | T101BR | 5 | 9,30 | 11,07 | III |
|  DT2209-QZ | Saubere, exakte und schnelle Schnitte in Holz, Span- und Tischlerplatten, Laminaten sowie Kunststoff bis zu 60mm Stärke | 100 | 75 | 4.2 | 60 | T101D | 5 | 8,30 | 9,88 | III |
|  DT2210-QZ | Saubere, exakte und schnelle Schnitte in Holz, Span- und Tischlerplatten, Laminaten sowie Kunststoff bis zu 60mm Stärke | 100 | 75 | 4.2 | 60 | T101D | 20 | 30,90 | 36,77 | III |
|  DT2211-QZ | Einfache, präzise Schnitte in Holz, Span- und Tischlerplatten, Laminaten sowie Kunststoff bis zu 60mm Stärke | 100 | 75 | 3.1 | 60 | T111C | 5 | 7,30 | 8,69 | III |
|  DT2212-QZ | Einfache, präzise Schnitte in Holz, Span- und Tischlerplatten, Laminaten sowie Kunststoff bis zu 60mm Stärke | 100 | 75 | 3.1 | 60 | T111C | 20 | 26,50 | 31,54 | III |
|  DT2213-QZ | Schnelle, exakte Schnitte in Holz, Span- und Tischlerplatten, Laminaten sowie Kunststoff bis zu 60mm Stärke | 100 | 75 | 4.2 | 60 | T144D | 5 | 7,90 | 9,40 | III |
|  DT2214-QZ | Schnelle, exakte Schnitte in Holz, Span- und Tischlerplatten, Laminaten sowie Kunststoff bis zu 60mm Stärke | 100 | 75 | 4.2 | 60 | T144D | 20 | 27,90 | 33,20 | III |
|  DT2216-QZ | Präzise, saubere und schnelle Kurvschnitte in Holz, Span- und Tischlerplatten, Laminaten bis zu 15mm Stärke, NICHT geeignet für Tauchschnitte | 82 | 54 | 2.0 | 15 | T119B0 | 5 | 7,90 | 9,40 | III |
|  DT2217-QZ | Saubere, schnelle und präzise Schnitte in harten Hölzern, Span- und Tischlerplatten, Laminaten sowie Kunststoff bis zu 30mm Stärke. Extrem lange Lebensdauer | 100 | 75 | 2.5 | 30 | T101BF | 3 | 9,70 | 11,54 | III |
|  DT2218-QZ | Saubere, schnelle und präzise Schnitte in harten Hölzern, Span- und Tischlerplatten, Laminaten sowie Kunststoff bis zu 60mm Stärke. Extrem lange Lebensdauer | 100 | 75 | 4.0 | 60 | T101DF | 3 | 9,70 | 11,54 | III |
|  DT2219-QZ | Extrem saubere, ausrissfreie Schnitte in Laminaten und Hartholz bis zu 40mm Stärke. Extrem lange Lebensdauer (Stoßzahnung) | 100 | 75 | 2.5 | 40 | T101BRF | 3 | 9,70 | 11,54 | III |
|  DT2220-QZ | Schnelle, präzise Schnitte in harten Hölzern, Span- und Tischlerplatten, Laminaten sowie Kunststoff bis zu 60mm Stärke. Extrem lange Lebensdauer | 100 | 75 | 4.0 | 60 | T144DF | 3 | 8,50 | 10,12 | III |
|  DT2221-QZ | Schnelle, präzise Schnitte in Aluminium bis zu 15mm Stärke und Kunststoff bis zu 30mm Stärke. Extrem lange Lebensdauer | 100 | 75 | 3.0 | 30 | T127DF | 3 | 7,30 | 8,69 | III |
|  DT2208-QZ | Saubere, präzise und schnelle Schnitte in Holz, Span- und Tischlerplatten, Laminaten sowie Kunststoff bis zu 30mm Stärke, mit U-Aufnahme | 94 | 75 | 2.5 | 30 | U101B | 5 | 8,90 | 10,59 | III |
|  DT2215-QZ | Schnelle, exakte Schnitte in Holz, Span- und Tischlerplatten, Laminaten sowie Kunststoff bis zu 60mm Stärke, mit U-Aufnahme | 94 | 75 | 4.0 | 60 | U144D | 5 | 7,60 | 9,04 | III |

SETS



DT2296



DT2298

| Artikel-Nr. | Beschreibung | EURO zzgl. MwSt. | EURO inkl. MwSt. | PG |
|-------------|---|------------------|------------------|-----|
| DT2296-QZ | 10-tlg. Set Stichsägeblätter 2x DT2209, 2x DT2205, 2x DT2213, 1x DT2216, 1x DT2218, 1x DT2217, 1x DT2220 | 23,50 | 27,97 | III |
| DT2298-QZ | 14-tlg. Set Stichsägeblätter 4x DT2209, 4x DT2205, 2x DT2213, 1x DT2216, 1x DT2218, 1x DT2217, 1x DT2220 | 27,90 | 33,20 | III |

Siehe auch Seite 231







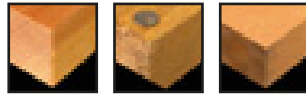















HCS KOHLENSTOFFSTAHL-STICHSÄGEBLÄTTER FÜR HOLZ

PRODUKTMERKMALE: HCS Stichsägeblätter bieten hohe Standzeiten und beste Schnittergebnisse • Bestehend aus biegsamem Kohlenstoffstahl (HCS) • Für den Einsatz in Holz, kunststoffbeschichteten Holzfaserplatten und Kunststoffen

Für den Einsatz in Stichsagen (Akku und Kabel)

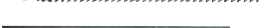

Naturholz Holz mit Nägeln MDF

| Artikel-Nr. | Anwendung | Gesamtlänge mm | Arbeitslänge mm | Zahnteilung mm | Max. Schnitttiefe mm | Bosch Ref.-Nr. | Inhalt | EURO zzgl. MwSt. | EURO inkl. MwSt. | PG |
|--|---|----------------|-----------------|----------------|----------------------|----------------|--------|------------------|------------------|-----|
|  DT2177-QZ | Einfache Schnittergebnisse in Holz und Holzwerkstoffen | 100 | 72 | 3 | 60 | T111C | 20 | 18,40 | 21,90 | III |
|  DT2050-QZ | Speziell für Kurvenschnitte in Weichholz, Spanplatten, Sperrholz und Faserplatten | 76 | 48 | 2 | 15 | T119B0 | 5 | 6,00 | 7,14 | III |
|  DT2052-QZ | Schnelle saubere Schnitte in Holz, Span-, Tischler- und Faserplatten | 116 | 87 | 3 | 65 | T301CD | 5 | 8,10 | 9,64 | III |
|  DT2053-QZ | Durch umgekehrte Verzahnung splitterfreie Schnitte in Holz, Spanplatte, Sperrholz, Faserplatten und Laminat (Stoßzahnung) | 100 | 73 | 2,5 | 40 | T101BR | 5 | 8,60 | 10,23 | III |
|  DT2164-QZ | Schnelle, gerade Schnitte in Holz und Holzwerkstoffen | 100 | 68 | 4 | 60 | T101D | 5 | 7,50 | 8,93 | III |
|  DT2165-QZ | Gerade, feine Schnitte in Holz, Holzwerkstoffen und Kunststoffen | 100 | 73 | 2,5 | 30 | T101B | 5 | 7,50 | 8,93 | III |
|  DT2175-QZ | Gerade, feine Schnitte in Holz, Holzwerkstoffen und Kunststoffen | 100 | 73 | 2,5 | 30 | T101B | 20 | 27,60 | 32,84 | III |
|  DT2168-QZ | Feine Kurvenschnitte in Weichholz, Sperrholz und beschichteten Platten | 76 | 47 | 1,4 | 30 | T101A0 | 5 | 5,60 | 6,66 | III |
|  DT2049-QZ | Schnelle, extra gerade Schnitte in Holz und Spanplatten | 100 | 68 | 4 | 60 | T101DP | 5 | 8,10 | 9,64 | III |
|  DT2051-QZ | Schnelle, grobe Schnitte in Holz, Spanplatte, Sperrholz und Faserplatten | 132 | 100 | 4 | 85 | T301DL | 5 | 8,10 | 9,64 | III |
|  DT2077-QZ | Schnelle Kurvenschnitte in Holz | 100 | 70 | 4 | 60 | T244D | 5 | 6,40 | 7,62 | III |
|  DT2166-QZ | Schnelle, gerade Schnitte in Holz, Span-, Tischler- und Faserplatten | 100 | 68 | 4 | 60 | T144D | 5 | 5,40 | 6,43 | III |
|  DT2176-QZ | Schnelle, gerade Schnitte in Holz, Span-, Tischler- und Faserplatten | 100 | 68 | 4 | 60 | T144D | 20 | 20,80 | 24,75 | III |
|  DT2186-QZ | Schnelle, gerade Schnitte in Holz und Holzwerkstoffen | 100 | 68 | 4 | 60 | T144D | 100 | 91,70 | 109,12 | III |
|  DT2169-QZ | Schnelle, gerade Schnitte in Holz und Holzwerkstoffen | 152 | 116 | 4 | 100 | T344D | 5 | 11,20 | 13,33 | III |
|  DT2048-QZ | Saubere, extra gerade und winkelgenaue Schnitte in Holz, Span-, Tischler- und Faserplatten | 116 | 87 | 2,5 | 65 | T301BCP | 5 | 10,80 | 12,85 | III |
|  DT2075-QZ | Schnelle, extra gerade und winkelgenaue Schnitte in Holz, Span-, Tischler- und Faserplatten | 100 | 68 | 4 | 60 | T144DP | 5 | 8,20 | 9,76 | III |
|  DT2076-QZ | Schnelle, extra gerade und winkelgenaue Schnitte in Holz, Span-, Tischler- und Faserplatten | 152 | 116 | 4 | 100 | T344DP | 5 | 15,20 | 18,09 | III |
|  DT2057-QZ | Schnelle Schnitte bei variierender Materialstärke in Holz, Span-, Tischler-, und Faserplatten bis zu 65mm | 116 | 91 | 2 - 3 | 65 | T234X | 5 | 10,80 | 12,85 | III |
|  DT2167-QZ | Schnelle, grobe Schnitte in dicke Holzbohlen bis zu 120mm Stärke | 180 | 155 | 4 | 120 | T744D | 5 | 17,30 | 20,59 | III |
|  DT2062-QZ | Normale Schnitte in Holz und Spanplatten, mit U-Aufnahme | 91 | 70 | 2,5 | 60 | U111D | 5 | 5,40 | 6,43 | III |
|  DT2060-QZ | Gerade, saubere Schnitte in Holz, Spanplatten, Sperrholz, Faserplatten und Kunststoffen, mit U-Aufnahme | 100 | 78 | 2,5 | 30 | U101B | 5 | 7,80 | 9,28 | III |
|  DT2061-QZ | Schnelle, gerade Schnitte in Holz und Spanplatten, mit U-Aufnahme | 100 | 76 | 4 | 60 | U144D | 5 | 5,40 | 6,43 | III |

SPEZIAL-STICHSÄGEBLATT

Saubere, extra gerade, winkelgenaue und randbündige Schnitte

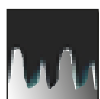

JAPAN-ZAHN-FORM

Für extra scharfe und saubere Schnitte ohne Ausriss



EXTRA BREITER BLATTKÖRPER

Für randbündige Schnitte bis an den Anschlag des Sägen-schuhs. Extrem gerade Schnitte ohne Verlaufen des Blattes. Ungeeignet für Kurvenschnitte

PRODUKTMERKMALE: Aussparungen - Für eine optimale Kühlung des Sägeblatts, verhindert ein Ansengen des Werkstücks • HCS-Blattkörper - Bestehend aus biegsamen Kohlenstoffstahl (HCS) für hohe Standzeiten und beste Schnittergebnisse



Naturholz Holz mit Nägeln MDF



| Artikel-Nr. | Anwendung | Gesamtlänge mm | Arbeitslänge mm | Zahnteilung mm | Max. Schnitttiefe mm | Inhalt | EURO zzgl. MwSt. | EURO inkl. MwSt. | PG |
|-------------|--|----------------|-----------------|----------------|----------------------|--------|------------------|------------------|-----------|
| DT2074-QZ | Saubere, extra gerade und winkelgenaue Schnitte in Holz, Span-, Tischler- und Faserplatten für randbündige Schnitte | 112 | 74 | 2,3 | 65 | 1 | 7,20 | 8,57 | Akt.netto |

HSS STICHSÄGEBLÄTTER FÜR METALL

PRODUKTMERKMALE: HSS-Stichsägeblätter bieten hohe Standzeiten und beste Schnittergebnisse in Stahl und NE-Metallen • Bestehend aus vollgehärtetem Hochleistungs-Schnellschnitt-Stahl (HSS) • Kühlmittelempfehlung: Schneidöl, Emulsion, Schmier-/Kühlfett (für Aluminium, Weichstahl), Wasser (für Kunststoff, Plexiglas)

Für den Einsatz in Stichsägen (Akku und Kabel)



Metall/Stahl Edelstahl Aluminium

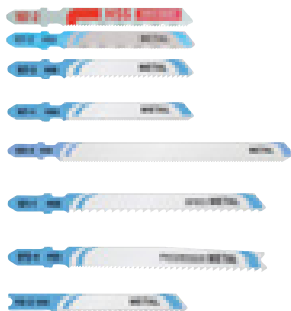

| Artikel-Nr. | Anwendung | Gesamtlänge mm | Arbeitslänge mm | Zahn-teilung mm | Max. Schnitt-tiefe mm | Bosch Ref.-Nr. | Inhalt | EURO zzgl. MwSt. | EURO inkl. MwSt. | PG |
|-------------|---|----------------|-----------------|-----------------|-----------------------|----------------|--------|------------------|------------------|-----|
| DT2160-QZ | Gerade Schnitte in Stahlblech und NE-Metallen | 76 | 50 | 1.2 | 4 | T118A | 5 | 7,50 | 8,93 | III |
| DT2170-QZ | Gerade Schnitte in Stahl und NE-Metallen | 76 | 50 | 1.2 | 4 | T118A | 20 | 27,60 | 32,84 | III |
| DT2161-QZ | Gerade Schnitte in Vollmaterial (Stahl und NE-Metallen) | 76 | 50 | 2 | 6 | T118B | 5 | 7,50 | 8,93 | III |
| DT2162-QZ | Gerade Schnitte in sehr dünnem Stahlblech und NE-Metallen | 76 | 50 | 0.7 | 2 | T118G | 5 | 7,50 | 8,93 | III |
| DT2085-QZ | Gerade Schnitte in dünnem Stahlblech, NE-Metallen (1.5-3mm) und Aluminium (bis zu 65mm) | 132 | 108 | 1.2 | 3 | T318A | 5 | 14,40 | 17,14 | III |
| DT2163-QZ | Schnelle, gerade Schnitte in Aluminium (bis 15mm), Stahl und NE-Metalle (3-6mm) und Kunststoffen (bis 30mm) | 100 | 72 | 3 | 15/6/30 | T127D | 5 | 8,10 | 9,64 | III |
| DT2058-QZ | Für dünne bis starke Bleche, dünne Rohre und Profile sowie Aluminium bis zu einer Stärke von 1.5-10mm | 100 | 74 | 1.2 - 2.6 | 10 | T123X | 5 | 9,90 | 11,78 | III |
| DT2063-QZ | Bleche 2.5-6mm, mit U-Aufnahme | 70 | 50 | 2 | 6 | U118B | 5 | 8,50 | 10,12 | III |



SETS

| Artikel-Nr. | Beschreibung | EURO zzgl. MwSt. | EURO inkl. MwSt. | PG |
|-------------|--|------------------|------------------|-----|
| DT2292-QZ | 10-tlg. Set HSS-Stichsägeblätter für Metall 2x DT2172 gerade Schnitte in sehr dünnem Stahlblech und NE-Metall 3x DT2160 gerade Schnitte in Stahlblech und NE-Metall 2x DT2161 gerade Schnitte in Vollmaterial wie Stahl und NE-Metall 2x DT2163 schnelle, gerade Schnitte in Alu, Stahl, NE-Metall und PVC 1x DT2054 BiM - Kurvenschnitte in Metall und dünnem Stahlblech | 15,00 | 17,85 | III |

Siehe auch Seite 231

EXTREME® BI-METALL STICHSÄGEBLÄTTER FÜR METALL

PRODUKTMERKMALE: EXTREME® Bi-Metall Stichsägeblätter bieten eine erhöhte Lebensdauer in NE- und eisenlegierten Metallen • Kühlmittelempfehlung: Schneidöl, Emulsion, Schmier-/Kühlfett (für Aluminium, Weichstahl), Wasser (für Kunststoff, Plexiglas)

Für den Einsatz in Stichsägen (Akku und Kabel)



Metall/Stahl Edelstahl Aluminium

EXTREME®



| Artikel-Nr. | Anwendung | Gesamtlänge mm | Arbeitslänge mm | Zahn-teilung mm | Max. Schnitt-tiefe mm | Bosch Ref.-Nr. | Inhalt | EURO zzgl. MwSt. | EURO inkl. MwSt. | PG |
|-------------|---|----------------|-----------------|-----------------|-----------------------|----------------|--------|------------------|------------------|-----|
| DT2150-QZ | Schnelle Schnitte in Stahl bis 3mm, auch in Aluminium, Kupfer, Messing und anderen NE-Metallen bis 3mm Materialstärke | 86 | 61 | 1 | 3 | T118AF | 3 | 7,20 | 8,57 | III |
| DT2154-QZ | Schnelle Schnitte in Stahl bis 6mm, auch in Aluminium, Kupfer, Messing und anderen NE-Metallen bis 5mm Materialstärke | 76 | 51 | 1.8 | 6 | T118BF | 3 | 6,60 | 7,85 | III |
| DT2156-QZ | Schnelle Schnitte in Blech bis 2.5mm | 76 | 51 | 0.8 | 2.5 | T118GF | 3 | 7,00 | 8,33 | III |
| DT2054-QZ | Kurvenschnitte in Metall und dünnem Stahlblech | 82 | 55 | 1.5 | 4 | T1180F | 5 | 11,70 | 13,92 | III |



EXTREME® BI-METALL STICHSÄGEBLATT FÜR HOLZ/METALL

Für den Einsatz in Stichsägen (Akku und Kabel)



Naturholz



Holz mit Nägeln



MDF



Metall/Stahl



| Artikel-Nr. | Anwendung | Gesamtlänge mm | Arbeitslänge mm | Zahnteilung mm | Max. Schnitttiefe mm | Bosch Ref.-Nr. | Inhalt | EURO zzgl. MwSt. | EURO inkl. MwSt. | PG |
|-------------|---|----------------|-----------------|----------------|----------------------|----------------|--------|------------------|------------------|-----|
| DT2059-QZ | Für Anwendungen in Holz bis zu 65mm Stärke sowie Metall-Rohren und -Profilen von 3-10mm Stärke. Besonders geeignet für Schnitte bei variierender Materialstärke (Zug) | 132 | 101 | 2.4 - 5 | Holz:65 Metall:10 | T345XF | 5 | 14,00 | 16,66 | III |



EXTREME® SPEZIALSTICHSÄGEBLÄTTER

Für den Einsatz in Stichsägen (Akku und Kabel)



| Artikel-Nr. | Anwendung | Gesamtlänge mm | Arbeitslänge mm | Zahnteilung mm | Max. Schnitttiefe mm | Bosch Ref.-Nr. | Inhalt | EURO zzgl. MwSt. | EURO inkl. MwSt. | PG |
|-------------|--|----------------|-----------------|----------------|----------------------|----------------|--------|------------------|------------------|-----|
| DT2080-QZ | Saubere, gerade Schnitte in allen Laminaten bis zu 15mm Stärke | 82 | 59 | 1.7 | 15 | T101BIF | 5 | 15,20 | 18,09 | III |
| DT2081-QZ | Saubere Kurvschnitte in allen Laminaten bis zu 15mm Stärke | 82 | 59 | 1.4 | 15 | T101AOF | 3 | 9,50 | 11,31 | III |
| DT2055-QZ | Stichsägeblatt mit HM-Schneidleiste für Schnitte in nichtrostenden Stählen (Edelstahl/INOX) und Baustahl (1.5-5mm) | 82 | 55 | 1.4 | 5 | T118EHM | 1 | 9,50 | 11,31 | III |
| DT2101-QZ | Stichsägeblatt mit HM-Schneidleiste für Schnitte in nichtrostenden Stählen (Edelstahl/INOX) und Baustahl, von (1.2-3mm) | 76 | 47 | 1 | 3 | T118AHM | 1 | 15,50 | 18,45 | III |
| DT2082-QZ | Gerade Schnitte in dünnem Stahl- und Edelstahlblech – durch neue Technologie bis 2mm Schnitttiefe | 82 | 59 | 0.8 | 1-2 | T118GFS | 1 | 10,40 | 12,38 | III |
| DT2083-QZ | Gerade Schnitte in mittelstarkem Stahl- und Edelstahlblech – durch neue Technologie bis 4mm Schnitttiefe | 82 | 59 | 1.4 | 1.5 - 4 | T118EFS | 1 | 10,40 | 12,38 | III |
| DT2056-QZ | Hartmetallbestückte Zähne für Schnitte in GFK u.a. Kunststoffen (bis 65mm), Gips sowie zementgebundenen Plattenwerkstoffen (bis 80mm) | 132 | 100 | 4.3 | 65 | T341HM | 1 | 14,00 | 16,66 | III |
| DT2103-QZ | Hartmetallbestückte Zähne für Schnitte in GFK u. a. Kunststoffen (bis 20mm) sowie in zementgebundenen Plattenwerkstoffen | 100 | 69 | 4.3 | 20 | T141HM | 1 | 11,60 | 13,80 | III |
| DT2102-QZ | Stichsägeblatt mit HM-Körnung beschichtet für Schnitte in Guss, keramischen Materialien, GFK u. a. Kunststoffen | 76 | 50 | - | 10 | T130RF | 1 | 7,60 | 9,04 | III |
| DT2201-QZ | Messerblatt für Schnitte in weichen Materialien wie Gummi, Polystyrol, Schaum- und Dämmstoffen, Bodenbelägen, Karton, Leder, Gummi, etc. | 152 | 125 | - | 100 | T313AW | 5 | 16,30 | 19,40 | III |
| DT2084-QZ | Gerade und Kurvschnitte in Sandwichmaterialien (bis 120mm) und mittelstarken Stahlblechen | 1180 | 148 | 2 | 120 | T718BF | 5 | 21,50 | 25,59 | III |

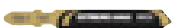

SÄBELSÄGEBLÄTTER



Die Qualität eines Schnittes sowie der Arbeitsaufwand und -fortschritt hängt zu einem großen Teil von den Eigenschaften eines Säbelsägeblattes ab. Diese werden im Allgemeinen durch die Geometrie der Verzahnung, dem Werkstoff der Zähne und der Form des Schaftes bestimmt.

Qualitätsklassen

EXTREME:

Aggressive Zahngeometrie und patentierte Eintauchspitze mit speziellem neuem Winkel für einen schnellen und effektiven Materialabtrag, ideal für extreme Anwendungen sowie Abriss- und Abbrucharbeiten

Produktmerkmale Blattmaterial

| | |
|------------------|--|
| HM | Besonders leistungsstarke Sägeblätter für Schnitte in Leichtbeton, Ziegelsteinen, Porenbeton, abrasiven Materialien, Keramik, Fiberglas, unlegiertem Weichmetall und Holz mit Nägeln |
| Bi-Metall | Bi-Metall-Konstruktion als Kombination aus HCS-Körper und kobaltlegierten M2-HSS-Schneiden für erhöhte Verschleißfestigkeit und verstärkte Zahnschulter für verbesserte Qualität in Holz, Metall, Multi-Materialien und den universellen Einsatz |
| HCS | Biegsamer Kohlenstoffstahl für hohe Standzeiten und beste Schnittergebnisse in Holz |
| HSS | Vollgehärteter Hochleistungs-Schnellschnitt-Stahl für hohe Standzeiten und beste Schnittergebnisse in Stahl und NE-Metallen |

Zahnausführung



Spezieller Wellenschliff

Für saubere Schnitte in Faserdämmstoffen, Styropor, Karton, Teppich, Leder und Gummi



Geschränkte Verzahnung

Für grobe und schnelle Schnitte in Hart- und Weichholz, Plastik und Aluminium

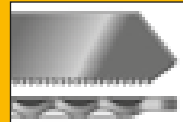

Gewellte Verzahnung

Für feine und saubere Schnitte in Hart- und Weichholz, Aluminium, NE-Metalle und Kunststoffe



Schräg geschärfte, geschränkte Verzahnung

Für schnelle Schnitte in Hart- und Weichholz



Grade Verzahnung

Für saubere Schnitte in allen Holz- und Kunststoffen

Schaftformen

Universalschaft



Gehärteter Schaft mit aggressivem Winkel sorgt für hohe Stabilität und lange Lebensdauer

SCHNELLÜBERSICHT SÄBELSÄGEBLÄTTER

* Großpack

■ mit Eintauchspitze

▼ für den Einsatz auf Akku-Säbelsägen

HCS = hochflexibler Kohlenstoffstahl

Bi-M = Kombination aus HCS-Blattkörper und kobaltlegierten M2 HSS-Schneiden



| Länge | 100 mm | 150 mm | 152 mm | | 203 mm | | 225 mm | | 228 mm | | 240 mm | | 300 mm | 305 mm | | 400 mm | 457 mm |
|---|---------|--------|--------|-------------------|--------|---------|--------|------|---------|----------------------|--------|--------|--------|--------|----------|--------|-----------|
| Sägeblattstahl | Bi-M | Bi-M | HCS | Bi-M | HCS | Bi-M | HCS | Bi-M | HCS | Bi-M | HCS | Bi-M | Bi-M | HCS | Bi-M | HCS | Bi-M |
| Holz und Kunststoff | | | | | | | | | | | | | | | | | |
| Stromgeführte Säge | | | | | | | | | | | | | | | | | |
| Saubere, schnelle Schnitte | | | DT2362 | DT2351 | | | | | DT2363 | | | | | DT2364 | | | |
| Holz mit Nägeln | | | | ■ DT2359 | | | | | | ■ DT2349 ■ DT2320 | | | | | ■ DT2359 | | |
| Variierende Materialstärke | | | | | DT2402 | | | | | | | | | | | | |
| Lebendholz | | | | | | | | | | | DT2352 | | | DT2432 | | | |
| Akkubetriebene Säge | | | | | | | | | | | | | | | | | |
| Saubere, schnelle Schnitte | | | | ▼ DT2344 | | | | | | | | | | | | | |
| Metall | | | | | | | | | | | | | | | | | |
| Stromgeführte Säge | | | | | | | | | | | | | | | | | |
| Metall < 1.5 mm | | | | DT2385 | | | | | | | | | | | | | |
| Metall < 3 mm | | | | DT2384 DT2407L | | DT2354 | | | | DT2408L | | | | | DT2409L | | |
| Metall 3 bis 8 mm | | | | DT2361 | | DT2323* | | | | DT2408L | | | | | DT2409L | | |
| Metall 1 bis 100 mm | | | | DT2404 | | | | | | | | | | | | | |
| Akkubetriebene Säge | | | | | | | | | | | | | | | | | |
| Metall < 3 mm | | | | ▼ DT2346 | | | | | | | | | | | | | |
| Universal | | | | | | | | | | | | | | | | | |
| Stromgeführte Säge | | | | | | | | | | | | | | | | | |
| Kunststoffe, Sandwichmaterialien, Rundrohre | | | | DT2348 | | DT2387 | | | | | | | | | DT2355 | | |
| Metall, Gummi, Fiberglas, Gusseisen | | | | | | DT2406 | | | | | | | | | | | |
| Akkubetriebene Säge | | | | | | | | | | | | | | | | | |
| Holz mit Nägeln, Aluminium, Fiberglas | | | | DT2345 | | | | | | | | | | | | | |
| DEMOLITION - Abrissarbeiten | | | | | | | | | | | | | | | | | |
| Holz | | | | ■ DT2300L | | | | | | | | | | | | | ■ DT2314L |
| Metall, Metallprofile, Metallrohre | | | | DT2407L | | DT2408L | | | | | | | | | | | DT2409L |
| Metall, Kunststoffe, Sandwichmaterialien | DT2315L | | | DT2301L | | | | | | DT2308L | | | | | | | DT2316L |
| Spezialsägeblätter | | | | | | | | | | | | | | | | | |
| Gipsplatten | | | | DT2356 | | | | | | | | | | | | | |
| Mauerwerk, Backstein, Keramik, Fiberglas | | | | DT2332 | | | | | | | DT2333 | | | | | | |
| Mauerwerk, Backstein | | | | | | | | | | | DT2335 | | | | | | |
| Palettenreparatur | | | | | | | | | DT2400* | | | | | | | | |
| Hochlochziegel, Backstein, Faserzement | | | | DT2423 | | | | | | | | DT2420 | | | DT2421 | | DT2422 |
| INOX, verstärkte Kunststoffe | | DT2426 | | | | | | | | | | | | | | | |
| Faserdämmstoffe | | | | | | | DT2450 | | | | | | DT2451 | | | DT2452 | |

EXTREME® BI-METALL SÄBELSÄGEBLÄTTER

Innovative Zahngeometrie und patentierte Legierung für schnellere Schnitte und längere Lebensdauer



SPEZIELLE ZAHNGEOMETRIE

Extrem schnelle Schnitte bei gleichzeitig erhöhter Lebensdauer für ein optimales Schnittbild. 8% höherer Kobaltanteil (M42) für eine extra lange Lebensdauer



PATENTIERTE LEGIERUNG

Legierung des HCS-Körpers leitet die beim Schneiden entstehende Wärmeenergie gezielt von der Zahnung über den Blattkörper in das zu schneidende Material ab. Für eine doppelt so lange Standzeit



AGGRESSIVER WINKEL

Gehärteter Schaft mit aggressivem Winkel sorgt für mehr Stabilität und erhöhte Lebensdauer



ANWENDUNGS-PIKTOGRAMME

Zur Erkennung der Anwendungsbereiche des jeweiligen Sägeblattes

PRODUKTMERKMALE: Bi-Metall-Konstruktion, als Kombination aus HCS-Körper und kobaltlegierten HSS-Schneiden • Aggressive Zahngeometrie mit speziellem neuem Winkel für einen schnellen und effektiven Materialabtrag vor allem bei zugfesten und abrasiven Metallen • Ideal für extreme Anwendungen sowie Abriss- und Abbrucharbeiten

Für den Einsatz in Säbelsägen (Akku und Kabel)



Metall/Stahl



Edelstahl



Holz mit Nägeln

EXTREME®



EINZELPACKS



| Artikel-Nr. | Anwendung | Gesamtlänge mm | Zahn-teilung mm | Inhalt | EURO zzgl. MwSt. | EURO inkl. MwSt. | PG |
|-------------|---|----------------|-----------------|--------|------------------|------------------|----|
| DT2407L-QZ | Für extrem harte und abrasive Metalle | 152 | 1.4-1.8 | 5 | 26,30 | 31,30 | II |
| DT2408L-QZ | Für extrem harte und abrasive Metalle | 203 | 1.4-1.8 | 5 | 36,80 | 43,79 | II |
| DT2409L-QZ | Für extrem harte und abrasive Metalle | 305 | 1.4-1.8 | 5 | 52,50 | 62,48 | II |
| DT2300L-QZ | Für schnelle, grobe Schnitte in Hart- und Weichhölzern mit Nägeln, mit Eintauchspitze | 152 | 4.2 | 5 | 20,90 | 24,87 | II |
| DT2307L-QZ | Für schnelle, grobe Schnitte in Hart- und Weichhölzern mit Nägeln, mit Eintauchspitze | 228 | 4.2 | 5 | 36,60 | 43,55 | II |
| DT2314L-QZ | Für schnelle, grobe Schnitte in Hart- und Weichhölzern mit Nägeln, mit Eintauchspitze | 305 | 4.2 | 5 | 42,90 | 51,05 | II |
| DT2315L-QZ | Für schnelle Schnitte in Multi-Materialien | 100 | 2.5 | 5 | 17,70 | 21,06 | II |
| DT2301L-QZ | Für schnelle Schnitte in Multi-Materialien | 152 | 2.5 | 5 | 26,10 | 31,06 | II |
| DT2308L-QZ | Für schnelle Schnitte in Multi-Materialien | 228 | 2.5 | 5 | 36,60 | 43,55 | II |
| DT2316L-QZ | Für schnelle Schnitte in Multi-Materialien | 305 | 2.5 | 5 | 41,90 | 49,86 | II |

SETS



DT2440L

| Artikel-Nr. | Beschreibung | EURO zzgl. MwSt. | EURO inkl. MwSt. | PG |
|-------------|--|------------------|------------------|----|
| DT2440L-QZ | 6-tlg. Set EXTREME Säbelsägeblätter 1x DT2300L, 1x DT2301L, 1x DT2307L, 1x DT2308L, 1x DT2315L, 1x DT2407L | 34,90 | 41,53 | II |
| DT2443L-QZ | 8-tlg. Set EXTREME Säbelsägeblätter 3x DT2300L, 3x DT2407L, 1x DT2308L, 1x DT2408L | 39,50 | 47,01 | II |
| DT2441L-QZ | 12-tlg. Set EXTREME Säbelsägeblätter 2x DT2300L, 2x DT2307L, 2x DT2315L, 2x DT2301L, 2x DT2308L, 1x DT2408L, 1x DT2407L | 44,90 | 53,43 | II |

Siehe auch Seite 231



DT2443L



DT2441L



BI-METALL SÄBELSÄGEBLÄTTER FÜR METALL

Innovative Zahngeometrie für schnellere Schnitte und längere Lebensdauer



EXTREM SCHARFE ZÄHNE

Extrem schnelle Schnitte bei gleichzeitig erhöhter Lebensdauer. Für ein optimales Schnittbild



ERHÖHTE VERSCHLEISSFESTIGKEIT

Bi-Metall-Konstruktion, als Kombination aus HCS-Körper und kobaltlegierten HSS-Schneiden



AGGRESSIVER WINKEL

Gehärteter Schaft mit aggressivem Winkel sorgt für mehr Stabilität und erhöhte Lebensdauer



ANWENDUNGS-PIKTOGRAMME

Zur Erkennung der Anwendungsbereiche des jeweiligen Sägeblattes

PRODUKTMERKMALE: Bi-Metall-Konstruktion, als Kombination aus HCS-Körper und kobaltlegierten HSS-Schneiden • Kobaltlegierte M2-HSS-Schneiden für erhöhte Verschleißfestigkeit • Verstärkte Zahnschulter für verbesserte Stabilität • Universal-Schaft 1/2"

Für den Einsatz in Säbelsägen (Akku und Kabel)



Metall/Stahl



| Artikel-Nr. | Anwendung | Gesamtlänge mm | Zahn-teilung mm | Bosch Ref.-Nummer | Inhalt | EURO zzgl. MwSt. | EURO inkl. MwSt. | PG |
|-------------|---|----------------|-----------------|-------------------|--------|------------------|------------------|----|
| DT2385-QZ | Feine Schnitte in Stahlblech, Rohren und Profilen bis 1.5mm | 152 | 1.1 | S922AF | 5 | 13,90 | 16,54 | II |
| DT2384-QZ | Schnelle Schnitte in Stahlblech, Rohren und Profilen bis 3mm | 152 | 1.4 | S1122EF | 5 | 13,90 | 16,54 | II |
| DT2354-QZ | Schnelle Schnitte in Stahlblech, Rohren und Profilen bis 3mm | 203 | 1.4 | S1122EF | 5 | 20,60 | 24,51 | II |
| DT2361-QZ | Schnelle Schnitte in Metallen, Blech, Rohren und Profilen (3-8mm) | 152 | 1.8 | S922BF | 5 | 15,60 | 18,56 | II |
| DT2353-QZ | Schnelle Schnitte in Metallen, Blech, Rohren und Profilen (3-8mm) | 203 | 1.8 | S1025BF | 5 | 20,60 | 24,51 | II |
| DT2323-QZ | Schnelle Schnitte in Stahl und NE-Metallen, Blech, Rohren und Profilen (3-8mm) | 203 | 1.8 | S1022BF | 100 | 350,70 | 417,33 | II |
| DT2346-QZ | Stahl und NE-Metalle bis 3mm. Ideal für den Einsatz auf akkubetriebenen Geräten | 152 | 1.4 | S922EF | 5 | 14,60 | 17,37 | II |
| DT2404-QZ | Progressor Säbelsägeblatt für variierende Materialstärken. Dünne bis dicke Bleche (1-8mm), dünne bis dicke Metallprofile (5-100mm); Blattstärke 0.9mm | 152 | 1.4 - 3.35 | S123XF | 5 | 17,90 | 21,30 | II |



BI-METALL SÄBELSÄGEBLÄTTER FÜR HOLZ

Innovative Zahngeometrie für schnellere Schnitte und längere Lebensdauer



EXTREM SCHARFE ZÄHNE

Extrem schnelle Schnitte bei gleichzeitig erhöhter Lebensdauer. Für ein optimales Schnittbild



PATENTIERTE EINTAUCHSPITZE

Für schnelle und einfache Tauchschnitte in allen Holzwerkstoffen. Reißt beim ersten Eintauchen mehr Material heraus



ERHÖHTE VERSCHLEISSFESTIGKEIT

Bi-Metall-Konstruktion, als Kombination aus HCS-Körper und kobaltlegierten HSS-Schneiden



AGGRESSIVER WINKEL

Gehärteter Schaft mit aggressivem Winkel sorgt für mehr Stabilität und erhöhte Lebensdauer



ANWENDUNGS-PIKTOGRAMME

Zur Erkennung der Anwendungsbereiche des jeweiligen Sägeblattes







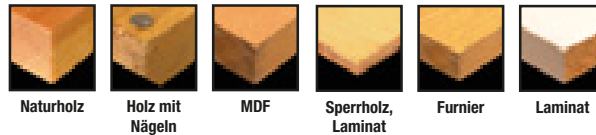

VERSTÄRKTE BLATTSCHULTERN

Für eine höhere Standzeit auch bei extremsten Anwendungen

PRODUKTMERKMALE: Bi-Metall-Konstruktion, als Kombination aus HCS-Körper und kobaltlegierten HSS-Schneiden • Kobaltlegierte M2-HSS-Schneiden für erhöhte Verschleißfestigkeit • Verstärkte Zahnschulter für verbesserte Stabilität • Universal-Schaft 1/2" • Neuentwickelte, patentierte Eintauchspitze (außer DT2351-QZ) für saubere, schnelle und präzise Tauchschnitte in allen Holz-Materialien

Für den Einsatz in Säbelsägen (Akku und Kabel)







| Artikel-Nr. | Anwendung | Gesamtlänge mm | Zahn-teilung mm | Bosch Ref.-Nummer | Inhalt | EURO zzgl. MwSt. | EURO inkl. MwSt. | PG |
|---|---|----------------|-----------------|-------------------|--------|------------------|------------------|----|
|  DT2351-QZ | Feine, schnelle Kurvenschnitte in Holz und Kunststoff. Spezielle Eintauchspitze für schnelle und präzise Tauchschnitte in allen Holz-Materialien | 152 | 4.2 | S611DF | 5 | 12,90 | 15,35 | II |
|  DT2359-QZ | Schnelle Schnitte in Holz mit Nägeln und hartem Kunststoff. Neuentwickelte, patentierte Eintauchspitze für schnelle und präzise Tauchschnitte in allen Holz-Materialien | 152 | 4.2 | S611VF | 5 | 15,60 | 18,56 | II |
|  DT2349-QZ | Schnelle Schnitte in Holz mit Nägeln und hartem Kunststoff. Neuentwickelte, patentierte Eintauchspitze für schnelle und präzise Tauchschnitte in allen Holz-Materialien | 228 | 4.2 | S1111VF | 5 | 17,30 | 20,59 | II |
|  DT2320-QZ | Schnelle Schnitte in Holz mit Nägeln und hartem Kunststoff. Neuentwickelte, patentierte Eintauchspitze für schnelle und präzise Tauchschnitte in allen Holz-Materialien | 228 | 4.2 | S111VF | 100 | 314,00 | 373,66 | II |
|  DT2350-QZ | Schnelle Schnitte in Holz mit Nägeln und hartem Kunststoff. Neuentwickelte, patentierte Eintauchspitze für schnelle und präzise Tauchschnitte in allen Holz-Materialien | 305 | 4.2 | S1411VF | 5 | 20,10 | 23,92 | II |
|  DT2344-QZ | Feine, schnelle Kurvenschnitte in Holz und Kunststoff. Ideal für den Einsatz auf akkubetriebenen Geräten | 152 | 3.6 - 5.1 | S711VF | 5 | 14,60 | 17,37 | II |

BI-METALL SÄBELSÄGEBLÄTTER FÜR UNIVERSELLEN EINSATZ

PRODUKTMERKMALE: Bi-Metall-Konstruktion, als Kombination aus HCS-Körper und kobaltlegierten HSS-Schneiden • Kobaltlegierte M2-HSS-Schneiden für erhöhte Verschleißfestigkeit • Verstärkte Zahnschulter für verbesserte Stabilität • Universal-Schaft 1/2"

Für den Einsatz in Säbelsägen (Akku und Kabel)

| Artikel-Nr. | Anwendung | Gesamtlänge mm | Zahn-teilung mm | Bosch Ref.-Nummer | Inhalt | EURO zzgl. MwSt. | EURO inkl. MwSt. | PG |
|---|--|----------------|-----------------|-------------------|--------|------------------|------------------|----|
|  DT2348-QZ | Für Sandwichmaterialien (bis 100mm), Metall (bis 10mm) | 152 | 1.8-2.5 | S922VF | 5 | 15,60 | 18,56 | II |
|  DT2387-QZ | Für Sandwichmaterialien (bis 175mm), Metall (bis 10mm) | 203 | 1.8-2.5 | S1122VF | 5 | 16,30 | 19,40 | II |
|  DT2355-QZ | Für Sandwichmaterialien (bis 250mm), Metall (bis 10mm) | 305 | 1.8-2.5 | S1222VF | 5 | 23,10 | 27,49 | II |
|  DT2345-QZ | Universeller Einsatz in Holz, Holz mit Nägeln, Aluminium und Fiberglas. Ideal für den Einsatz auf akkubetriebenen Geräten | 152 | 2.5 | S922VF | 5 | 14,60 | 17,37 | II |
|  DT2406-QZ | Progressor Säbelsägeblatt für variierende Materialstärken, Holz mit Nägeln/Metall, Spanplatte (5-150mm), Metallblech, Aluminium-Profil (3-18mm), Kunststoff, Fiberglas, verstärkte Kunststoff-Profil (5-150mm) | 203 | 2.4 - 4.6 | S3456XF | 5 | 21,50 | 25,59 | II |

HCS SÄBELSÄGEBLÄTTER FÜR HOLZ

PRODUKTMERKMALE: Hochflexibler Kohlenstoffstahl (HCS) • Für Weichholz, Holzwerkstoffe, Kunststoffe und andere weiche Materialien • Universal-Schaft 1/2"

Für den Einsatz in Säbelsägen (Akku und Kabel)

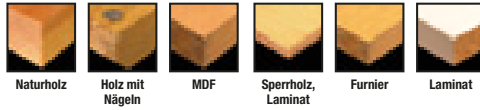

| Artikel-Nr. | Anwendung | Gesamtlänge mm | Zahn-teilung mm | Bosch Ref.-Nummer | Inhalt | EURO zzgl. MwSt. | EURO inkl. MwSt. | PG |
|-------------|--|----------------|-----------------|-------------------|--------|------------------|------------------|----|
| DT2362-QZ | Feine, schnelle Kurvenschnitte in Holz und Kunststoffen | 152 | 4.2 | S611D | 5 | 12,90 | 15,35 | II |
| DT2363-QZ | Konstruktionsholz (6-150mm), Spanplatten und MDF (6-60mm), Sperrholz, Kunststoff (6-150mm), Holzwände (bis 175mm); Blattstärke 1.25mm | 228 | 4.2 | S1544D | 5 | 16,10 | 19,16 | II |
| DT2364-QZ | Feine, schnelle Schnitte in Holz und Kunststoffen | 305 | 4.2 | S1344D | 5 | 19,10 | 22,73 | II |
| DT2402-QZ | Progressor Säbelsägeblatt für variierende Materialstärken. Bauholz (6-150mm), Span- und MDF Platte (6-60mm), Sperrholzplatte und Kunststoff (6-150mm), Holzplatten (bis 175mm) | 203 | 2.4 - 4 | S2345X | 5 | 17,90 | 21,30 | II |
| DT2352-QZ | Für Grobholz ohne Nägel (15-190mm), lebendes Holz und zum Ausasten (bis 190mm), Brennholz (15-190mm); Blattstärke 1.5 mm | 240 | 5 - 6.5 | S1531L | 5 | 20,80 | 24,75 | II |
| DT2432-QZ | Für Grobholz ohne Nägel (20-250mm), lebendes Holz und zum Ausasten (bis 250mm), Blattstärke 1.25 mm | 305 | 8.5 | S1617K | 5 | 21,00 | 24,99 | II |

SPEZIAL SÄBELSÄGEBLÄTTER

Für den Einsatz in Säbelsägen (Akku und Kabel)

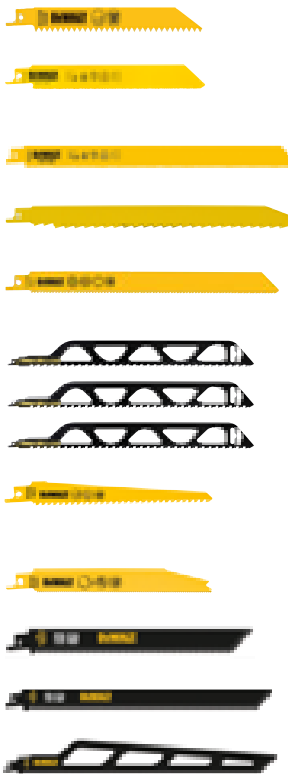

| Artikel-Nr. | Anwendung | Gesamtlänge mm | Zahn-teilung mm | Bosch Ref.-Nummer | Inhalt | EURO zzgl. MwSt. | EURO inkl. MwSt. | PG |
|-------------|---|----------------|-----------------|-------------------|--------|------------------|------------------|-----------|
| DT2356-QZ | Bi-Metall Baustellen-Blatt zum ausrissfreien Schneiden von Putz und Mörtel | 152 | 1.8 | S628DF | 5 | 12,00 | 14,28 | II |
| DT2332-QZ | HM-staubbestückt - zum Schneiden von Leichtbeton, Ziegelsteinen, abrasiven Materialien, Keramik, Fiberglas, unlegiertem Weichmetall und Holz mit Nägeln | 152 | 2 | - | 1 | 10,50 | 12,50 | II |
| DT2333-QZ | HM-staubbestückt- zum Schneiden von Leichtbeton, Ziegelsteinen, abrasiven Materialien, Keramik, Fiberglas, unlegiertem Weichmetall und Holz mit Nägeln | 228 | 2 | S1130Riff | 1 | 13,10 | 15,59 | II |
| DT2335-QZ | HM-Zahnleiste - zum Schneiden von Leichtbeton, Ziegelsteinen und abrasiven Materialien | 228 | 1 | - | 1 | 20,90 | 24,87 | II |
| DT2400-QZ | Bi-Metall Säbelsägeblatt zur Palettenreparatur, Holz mit Nägeln/Metall (5-175mm), Metallbleche, Metallrohre, Aluminiumprofile (3-12mm), speziell für flexible Bündigschnitte, Blattstärke 0.9mm | 225 | 2.5 | S1122HF | 100 | 278,30 | 331,18 | II |
| DT2420-QZ | Porenbeton, Ziegelstein und Fiber-Zement bis 150mm, Blattstärke 1.5mm | 240 | 12.7 | S1543HM | 1 | 25,20 | 29,99 | II |
| DT2421-QZ | Porenbeton, Ziegelstein und Fiber-Zement bis 250mm, Blattstärke 1.5 mm | 305 | 12.7 | S1243HM | 1 | 34,70 | 41,29 | II |
| DT2422-QZ | Porenbeton, Ziegelstein und Fiber-Zement bis 365mm, Blattstärke 1.5 mm | 457 | 12.7 | S2243HM | 1 | 48,30 | 57,48 | II |
| DT2423-QZ | Porenbeton, Ziegelstein und Fiber-Zement, verstärkte Kunststoffe, GFK, Epoxy (6-100mm), Speziell für abrasive Materialien, Blattstärke 1.25mm | 152 | 4.3 | S641HM | 1 | 19,40 | 23,09 | II |
| DT2426-QZ | INOX-Bleche (2-4mm), INOX-Profile (2-80mm), GFK, Epoxy, verstärkte Kunststoffe (2-15mm). Unbedingt Kühlmittel verwenden und mit der niedrigsten Schnittgeschwindigkeit arbeiten | 150 | 1.4 | S922EHM | 2 | 30,50 | 36,30 | II |
| DT2450-QZ | HCS Spezialsägeblatt wellengeschliffen für Faserdämmstoffe, Styropor, Karton, Teppich, Leder und Gummi | 225 | - | - | 2 | 25,90 | 30,82 | Akt.netto |
| DT2451-QZ | HCS Spezialsägeblatt wellengeschliffen für Faserdämmstoffe, Styropor, Karton, Teppich, Leder und Gummi | 300 | - | - | 2 | 35,50 | 42,25 | Akt.netto |
| DT2452-QZ | HCS Spezialsägeblatt wellengeschliffen für Faserdämmstoffe, Styropor, Karton, Teppich, Leder und Gummi | 400 | - | - | 1 | 25,90 | 30,82 | Akt.netto |

SÄBELSÄGEBLÄTTER-SETS



| Artikel-Nr. | Beschreibung | EURO zzgl. MwSt. | EURO inkl. MwSt. | PG |
|-------------|--|------------------|------------------|----|
| DT2444-QZ | 6-tlg. Set Säbelsägeblätter - 2x DT2345, 2x DT2349, 2x DT2353 | 29,50 | 35,11 | II |
| DT2445-QZ | 12-tlg. Set Säbelsägeblätter - 1x DT2345, 3x DT2349, 3x DT2353, 2x DT2359, 3x DT2361 | 39,50 | 47,01 | II |

Siehe auch Seite 231

ALLIGATOR® SPEZIALSÄGEBLÄTTER

PRODUKTMERKMALE: 2-teilige Sägeblätter-Sätze in HSS-Qualität bzw. hartmetallbestückt, abgestimmt für optimale Leistung beim Einsatz in DEWALT Alligator® Spezialsägen

Für den Einsatz in Spezialsägen
DW 390 / 391 / 392 / 393 / 394
(bis Modelljahr 2012)



| Artikel-Nr. | Anwendung | Passend für | Arbeitslänge mm | Zahnmaterial | Inhalt | EURO zzgl. MwSt. | EURO inkl. MwSt. | PG |
|-------------|---|----------------|-----------------|--------------|--------|------------------|------------------|----|
| DT2960-QZ | Für feine Schnitte in Weichholz, Sperrholz, Gipskarton, Karton | DW 390/391 | 275 | HSS | 1 | 31,90 | 37,96 | - |
| DT2961-QZ | Universallblatt für schnelle, einfache Schnitte in Hart- und Weichholz, Brennholz, Karton, Gipskarton - nicht für Spanplatten | DW 390/391 | 275 | HSS | 1 | 31,90 | 37,96 | - |
| DT2962-QZ | Sehr robustes Sägeblatt für einfache Schnitte in Spanplatte, MDF, Hart- und Weichholz, Brennholz, Kunststoff | DW 390/391 | 275 | HM | 1 | 56,90 | 67,71 | - |
| DT2963-QZ | Für einfache Schnitte in Porenbeton (Festigkeitsklassen PPW 2, 4, 6) sowie für Gips und Yalisteine | DW 390/391 | 275 | HM | 1 | 56,90 | 67,71 | - |
| DT2964-QZ | Für einfache Schnitte in Hochlochziegel (z.B. POROTON®, POROTHERM®, UNIPOR®) bis Festigkeitsklasse 12 N/mm ² | DW 392/393/394 | 425 | HM | 1 | 87,30 | 103,89 | - |
| DT2965-QZ | Für einfache Schnitte in Porenbeton (Festigkeitsklassen PPW 2, 4, 6) sowie für Gips und Yalisteine | DW 392/393/394 | 425 | HM | 1 | 87,30 | 103,89 | - |
| DT2966-QZ | Für einfache Schnitte in Hochlochziegel (z.B. POROTON®, POROTHERM®, UNIPOR®) bis Festigkeitsklasse 20 N/mm ² | DW 392/393/394 | 425 | HM | 1 | 190,90 | 227,17 | - |



ALLIGATOR® SPEZIALSÄGEBLÄTTER

PRODUKTMERKMALE: 2-teilige Sägeblätter-Sätze in HSS-Qualität bzw. hartmetallbestückt, abgestimmt für optimale Leistung beim Einsatz in DEWALT Alligator® Spezialsägen

Für den Einsatz in Spezialsägen
DW 396 / 397 / 398 / 399
(ab Modelljahr 2013)



| Artikel-Nr. | Anwendung | Passend für | Arbeitslänge mm | Zahnmaterial | Inhalt | EURO zzgl. MwSt. | EURO inkl. MwSt. | PG |
|-------------|---|-----------------|-----------------|--------------|--------|------------------|------------------|----|
| DT2970-QZ | Für feine Schnitte in Weichholz, Sperrholz, Gipskarton, Karton | DWE 396 | 295 | HSS | 1 | 33,90 | 40,34 | - |
| DT2971-QZ | Universallblatt für schnelle, einfache Schnitte in Hart- und Weichholz, Brennholz, Karton, Gipskarton - nicht für Spanplatten | DWE 396 | 295 | HSS | 1 | 33,90 | 40,34 | - |
| DT2972-QZ | Sehr robustes Sägeblatt für einfache Schnitte in Spanplatte, MDF, Hart- und Weichholz, Brennholz, Kunststoff | DWE 396 | 295 | HM | 1 | 57,90 | 68,90 | - |
| DT2973-QZ | Für einfache Schnitte in Porenbeton (Festigkeitsklassen PPW 2, 4, 6) sowie für Gips und Yalisteine | DWE 396 | 295 | HM | 1 | 57,90 | 68,90 | - |
| DT2977-QZ | Für einfache Schnitte in Hochlochziegel (POROTON®) bis Festigkeitsklasse 20 N/mm ² | DWE 396 | 295 | HM | 1 | 131,90 | 156,96 | - |
| DT2974-QZ | Für einfache Schnitte in Hochlochziegel (z.B. POROTON®, POROTHERM®, UNIPOR®) bis Festigkeitsklasse 12 N/mm ² | DWE 397/398/399 | 430 | HM | 1 | 90,70 | 107,93 | - |
| DT2975-QZ | Für einfache Schnitte in Porenbeton (Festigkeitsklassen PPW 2, 4, 6) sowie für Gips und Yalisteine | DWE 397/398/399 | 430 | HM | 1 | 90,70 | 107,93 | - |
| DT2976-QZ | Für einfache Schnitte in Hochlochziegel (z.B. POROTON®, POROTHERM®, UNIPOR®) bis Festigkeitsklasse 20 N/mm ² | DWE 397/398/399 | 430 | HM | 1 | 190,90 | 227,17 | - |
| DT2978-QZ | Universallblatt für schnelle, einfache Schnitte in Hart- und Weichholz, Brennholz, Karton, Gipskarton, Holzfaserdämmplatten - nicht für Spanplatten | DWE 397/398/399 | 430 | HSS | 1 | 39,90 | 47,48 | - |
| DT2979-QZ | Dämmstoffblatt; Spezialblatt zum Schneiden von z.B. Glaswolle, Steinwolle, Hanf, Holzwole | DWE 397/398/399 | 430 | HSS | 1 | 50,50 | 60,10 | - |



BANDSÄGEBLÄTTER

PRODUKTMERKMALE: Sägebänder aus hochwertigem, vergütetem Stahl • Extrem scharfgeschliffene und gehärtete Zähne ermöglichen sauberste Schnitte • Speziell gehärtete Zahnreihen

Für den Einsatz in Bandsägen



| Artikel-Nr. | Anwendung | Passend für | Gesamtlänge mm | Breite mm | Dicke mm | Zahn-teilung mm | Inhalt | EURO zzgl. MwSt. | EURO inkl. MwSt. | PG |
|-------------|--|---------------|----------------|-----------|----------|-----------------|--------|------------------|------------------|----|
| DT8460-QZ | Metall (6.35-9.52mm), Alu, Edelstahl, Kunststoff | DCS371NT | 835 | 12 | 0.5 | 1.8 | 4 | 49,90 | 59,38 | V |
| DT8461-QZ | Metall (3.97-6.35mm), Alu, Edelstahl, Kunststoff | DCS371NT | 835 | 12 | 0.5 | 1.4 | 4 | 49,90 | 59,38 | V |
| DT8462-QZ | Metall (bis zu 3.97mm), Alu, Edelstahl, Kunststoff | DCS371NT | 835 | 12 | 0.5 | 1.05 | 4 | 49,90 | 59,38 | V |
| DT8463-QZ | Metall (6.35-9.52mm), Alu, Edelstahl, Kunststoff | DCS371NT | 835 | 12 | 0.5 | 1.8/1.4 | 4 | 49,90 | 59,38 | V |
| DT8480-QZ | Holz - kleine Radien | DW738 / DW739 | 2095 | 3 | 0.6 | 4.2 | 1 | 30,50 | 36,30 | V |
| DT8481-QZ | Universalsägeblatt | DW738 / DW739 | 2095 | 12 | 0.6 | 4.2 | 1 | 20,50 | 24,40 | V |
| DT8482-QZ | Holz - größere Materialstärken | DW738 / DW739 | 2095 | 16 | 0.6 | 6.4 | 1 | 20,50 | 24,40 | V |
| DT8483-QZ | Holz - Radien | DW738 / DW739 | 2095 | 6 | 0.6 | 3.2 | 1 | 20,50 | 24,40 | V |
| DT8484-QZ | NE-Metalle, Dünnschnitt | DW738 / DW739 | 2095 | 6 | 0.6 | 1.8 | 1 | 20,50 | 24,40 | V |
| DT8485-QZ | NE-Metall - größere Materialstärken | DW738 / DW739 | 2095 | 12 | 0.6 | 3.2 | 1 | 20,50 | 24,40 | V |
| DT8486-QZ | Holz, Laminat und Formica | DW738 / DW739 | 2095 | 10 | 0.6 | 3.2 | 1 | 20,50 | 24,40 | V |
| DT8470-QZ | Holz - kleine Radien | DW876 | 2215 | 4 | 0.6 | 1.8 | 1 | 25,90 | 30,82 | V |
| DT8471-QZ | Holz - Radien | DW876 | 2215 | 6 | 0.4 | 4.2 | 1 | 25,90 | 30,82 | V |
| DT8472-QZ | Holz - Längs- und Querschnitte | DW876 | 2215 | 10 | 0.4 | 4.2 | 1 | 25,90 | 30,82 | V |
| DT8473-QZ | Holz, Kunststoffe - Längsschnitte, (größere Materialstärken) | DW876 | 2215 | 16 | 0.6 | 6.4 | 1 | 25,90 | 30,82 | V |
| DT8474-QZ | Holz, Kunststoffe - Längsschnitte | DW876 | 2215 | 20 | 0.6 | 6.4 | 1 | 25,90 | 30,82 | V |
| DT8475-QZ | NE-Metall - Dünnschnitt | DW876 | 2215 | 6 | 0.6 | 1.4 | 1 | 25,90 | 30,82 | V |
| DT8476-QZ | NE-Metall - größere Materialstärken | DW876 | 2215 | 12 | 0.6 | 1.8 | 1 | 25,90 | 30,82 | V |



HOBELMESSER

Für den Einsatz in Elektroho beln



| Artikel-Nr. | Beschreibung | Passend für Hobel | Inhalt | EURO zzgl. MwSt. | EURO inkl. MwSt. | PG |
|-------------|------------------------|---------------------------------|--------|------------------|------------------|----|
| DT3901-QZ | HM-Wendemesser, 80 mm | DW676 | 1 | 12,70 | 15,11 | II |
| DT3905-QZ | HSS-Wendemesser, 82 mm | DW678 / DW680 / D26500 / D26501 | 1 | 8,40 | 10,00 | II |
| DT3906-QZ | HM-Wendemesser, 82 mm | DW678 / DW680 / D26500 / D26501 | 1 | 12,70 | 15,11 | II |



HARTMETALL FRÄSER

Innovative Fräsertechnologie für rückschlagfreies Arbeiten und maximale Lebensdauer



"ANTI-KICKBACK"-DESIGN

Speziell designter Korpus für ein rückschlagfreies Arbeiten in jeglichen Holzmaterialien



PREMIUM STAHLKÖRPER

Gemäß der Euronorm EN847-1 gefertigter Stahlkörper und Aufnahmeschaft für ein Maximum an Lebensdauer



HM-SCHNEIDPLATTEN

Hochwertige Hartmetallschneiden mit winkelgenauem Anschlag für den härtesten Einsatz bei maximaler Lebensdauer



AUSTAUSCHBARE KUGELLAGER

Für eine noch höhere Lebensdauer der einzelnen Fräser des Sortiments

NUTFRÄSER (HM) - Z1

PRODUKTMERKMALE: Einschneidig für schnelleren Vorschub • Erlaubt schnelleres Arbeiten, wenn ausrissfreie Kanten nicht zwingend notwendig sind

ANWENDUNGEN: Grund- und flankenschneidend • Zum Nuten, Fälzen, Langlochfräsen und Bohren • Einsetzbar auch für gerade Fräsanwendungen bei Laminat

Für Oberfräsen



| Artikel-Nr.* | Beschreibung | Schaft mm (A) | Fräs-Ø mm (B) | Arbeitslänge mm (C) | Gesamtlänge mm | EURO zzgl. MwSt. | EURO inkl. MwSt. | PG |
|--------------|-----------------------|---------------|---------------|---------------------|----------------|------------------|------------------|-----|
| DR1002-XC | Einschneidig (Z1), HM | 8 | 4 | 10 | 48 | 23,10 | 27,49 | III |

*Verfügbar bis 30.06.2016

| Artikel-Nr.** | Beschreibung | Schaft mm (A) | Fräs-Ø mm (B) | Arbeitslänge mm (C) | Gesamtlänge mm | EURO zzgl. MwSt. | EURO inkl. MwSt. | PG |
|---------------|-----------------------|---------------|---------------|---------------------|----------------|------------------|------------------|-----|
| DT90000-QZ | Einschneidig (Z1), HM | 8 | 4 | 10 | 48 | 13,60 | 16,18 | III |

**Verfügbar ab 01.07.2016

NUTFRÄSER (HM) - Z2

PRODUKTMERKMAL: Zweischneidig für präzise und ausrissfreie Kanten

ANWENDUNGEN: Grund- und flankenschneidend • Zum Nuten, Fälzen, Langlochfräsen und Bohren • Die angeschliffene Bohrschneide lässt das Einbohren zu • Einsetzbar auch für gerade Fräsanwendungen bei Laminat

Für Oberfräsen

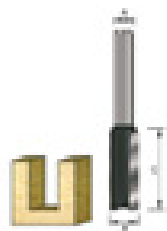

| Artikel-Nr.* | Beschreibung | Schaft mm (A) | Fräs-Ø mm (B) | Arbeitslänge mm (C) | Gesamtlänge mm | EURO zzgl. MwSt. | EURO inkl. MwSt. | PG |
|--------------|------------------------|---------------|---------------|---------------------|----------------|------------------|------------------|-----|
| DR1003-XC | Zweischneidig (Z2), HM | 8 | 5 | 12 | 50 | 28,40 | 33,80 | III |
| DR1004-XC | Zweischneidig (Z2), HM | 8 | 6 | 19 | 55 | 29,40 | 34,99 | III |
| DR1005-XC | Zweischneidig (Z2), HM | 8 | 8 | 20 | 55 | 30,50 | 36,30 | III |
| DR1006-XC | Zweischneidig (Z2), HM | 8 | 10 | 20 | 52 | 31,50 | 37,49 | III |
| DR1007-XC | Zweischneidig (Z2), HM | 8 | 12 | 20 | 52 | 32,60 | 38,79 | III |
| DR1008-XC | Zweischneidig (Z2), HM | 8 | 14 | 20 | 52 | 33,60 | 39,98 | III |
| DR1010-XC | Zweischneidig (Z2), HM | 8 | 16 | 20 | 52 | 34,70 | 41,29 | III |
| DR1011-XC | Zweischneidig (Z2), HM | 8 | 18 | 20 | 52 | 36,20 | 43,08 | III |
| DR1012-XC | Zweischneidig (Z2), HM | 8 | 20 | 20 | 52 | 37,80 | 44,98 | III |
| DR1013-XC | Zweischneidig (Z2), HM | 8 | 22 | 20 | 52 | 41,00 | 48,79 | III |
| DR1015-XC | Zweischneidig (Z2), HM | 8 | 25 | 20 | 52 | 44,10 | 52,48 | III |

*Verfügbar bis 30.06.2016

| Artikel-Nr.** | Beschreibung | Schaft mm (A) | Fräs-Ø mm (B) | Arbeitslänge mm (C) | Gesamtlänge mm | EURO zzgl. MwSt. | EURO inkl. MwSt. | PG |
|---------------|------------------------|---------------|---------------|---------------------|----------------|------------------|------------------|-----|
| DT90001-QZ | Zweischneidig (Z2), HM | 8 | 5 | 12 | 50 | 14,60 | 17,37 | III |
| DT90002-QZ | Zweischneidig (Z2), HM | 8 | 6 | 19 | 55 | 15,60 | 18,56 | III |
| DT90003-QZ | Zweischneidig (Z2), HM | 8 | 8 | 20 | 55 | 16,60 | 19,75 | III |
| DT90004-QZ | Zweischneidig (Z2), HM | 8 | 10 | 20 | 52 | 17,60 | 20,94 | III |
| DT90005-QZ | Zweischneidig (Z2), HM | 8 | 12 | 20 | 52 | 18,60 | 22,13 | III |
| DT90006-QZ | Zweischneidig (Z2), HM | 8 | 14 | 20 | 52 | 19,60 | 23,32 | III |
| DT90007-QZ | Zweischneidig (Z2), HM | 8 | 15 | 20 | 52 | 19,60 | 23,32 | III |
| DT90008-QZ | Zweischneidig (Z2), HM | 8 | 16 | 20 | 52 | 21,60 | 25,70 | III |
| DT90009-QZ | Zweischneidig (Z2), HM | 8 | 18 | 20 | 52 | 21,60 | 25,70 | III |
| DT90010-QZ | Zweischneidig (Z2), HM | 8 | 20 | 20 | 52 | 22,60 | 26,89 | III |
| DT90011-QZ | Zweischneidig (Z2), HM | 8 | 22 | 20 | 52 | 23,60 | 28,08 | III |
| DT90012-QZ | Zweischneidig (Z2), HM | 8 | 25 | 20 | 52 | 24,60 | 29,27 | III |

**Verfügbar ab 01.07.2016

ABRUNDFRÄSER MIT KUGELLAGER (HM) - Z2

PRODUKTMERKMALE: Zweischneidig für glatte, ausrissfreie Kanten • Austauschbares Kugellager-System zur Herstellung unterschiedlicher Profile

ANWENDUNGEN: Abrundfräser werden z.B. zum Abrunden von Tisch- und Arbeitsplatten, Rahmenteilen, Schränken und Möbelementen verwendet, wie auch zur Profilierung von Kanten im Gestell- und Rahmenbau • Für Harthölzer und MDF

Für Oberfräsen

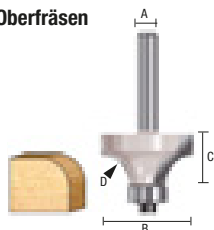

| Artikel-Nr.* | Beschreibung | Schaft mm (A) | Fräs-Ø mm (B) | Arbeitslänge mm (C) | Radius (D) mm | EURO zzgl. MwSt. | EURO inkl. MwSt. | PG |
|--------------|------------------------|---------------|---------------|---------------------|---------------|------------------|------------------|-----|
| DR2803-XC | Zweischneidig (Z2), HM | 8 | 22.7 | 9.5 | 5 | 48,80 | 58,07 | III |
| DR2806-XC | Zweischneidig (Z2), HM | 8 | 31.8 | 15.9 | 9.5 | 63,50 | 75,57 | III |

*Verfügbar bis 30.06.2016

| Artikel-Nr.** | Beschreibung | Schaft mm (A) | Fräs-Ø mm (B) | Arbeitslänge mm (C) | Radius (D) mm | EURO zzgl. MwSt. | EURO inkl. MwSt. | PG |
|---------------|------------------------|---------------|---------------|---------------------|---------------|------------------|------------------|-----|
| DT90013-QZ | Zweischneidig (Z2), HM | 8 | 22.7 | 9.5 | 5 | 32,60 | 38,79 | III |
| DT90014-QZ | Zweischneidig (Z2), HM | 8 | 24.7 | 13.5 | 6 | 34,60 | 41,17 | III |
| DT90015-QZ | Zweischneidig (Z2), HM | 8 | 31.8 | 15.9 | 8 | 39,60 | 47,12 | III |

**Verfügbar ab 01.07.2016

HM-NUTFRÄSER

Für den Einsatz in Lamellendübelfräsen



| Artikel-Nr. | Beschreibung | Durchmesser mm | Blattstärke mm | Bohrung mm | Zähnezahl | EURO zzgl. MwSt. | EURO inkl. MwSt. | PG |
|-------------|-------------------------------|----------------|----------------|------------|-----------|------------------|------------------|-----|
| DT1306-QZ | Nutfräser für DW682K / DW685K | 102 | 4.0 | 22 | 12 | 69,70 | 82,94 | III |
| DT1307-QZ | Nutfräser für DW685K | 105 | 2.0 | 22 | 30 | 58,20 | 69,26 | III |

FRÄSER-SETS MIT 8mm-SCHAFT

| Artikel-Nr.* | Beschreibung | EURO zzgl. MwSt. | EURO inkl. MwSt. | PG |
|--------------|--|------------------|------------------|-----------|
| DT90016-QZ | 12-tlg. HM-Fräser-Set inkl. Aufbewahrungsbox mit Klarsichtdeckel | 99,00 | 117,81 | Akt.netto |
| DT90017-QZ | 22-tlg. HM-Fräser-Set inkl. Aufbewahrungsbox mit Klarsichtdeckel | 159,00 | 189,21 | Akt.netto |

Siehe auch Seite 231 - *Verfügbar ab 01.05.2016

Set-Inhalt DT90016-QZ

ohne Abb.

Inhalt je 1 Stk.:

- Hohlkehlfäser (Ø 12 mm, Radius 6 mm)
- V-Nutfräser (Ø 12.7 mm, 90°)
- Zinkenfräser (Ø 14.3 mm, 14°)
- Hohlkehlfäser mit Anlaufkugellager (Ø 21.5 mm, Radius 6 mm)
- Profilfräser mit Anlaufkugellager (Ø 27 mm, Radius 4 mm)
- Fasefräser mit Anlaufkugellager (Ø 28.6 mm, 45°)
- Nutfräser (Ø 8 mm, Arbeitslänge 20 mm)
- Nutfräser (Ø 12 mm, Arbeitslänge 20 mm)
- Nutfräser (Ø 16 mm, Arbeitslänge 20 mm)
- Bündigfräser mit Anlaufkugellager (Ø 12.7 mm, Arbeitslänge 25.4 mm)
- Abrundfräser mit Anlaufkugellager (Ø 24.7 mm, Radius 6 mm)
- Abrundfräser mit Anlaufkugellager (Ø 32.7 mm, Radius 10 mm)

Set-Inhalt DT90017-QZ

Inhalt je 1 Stk.:

- Nutfräser (Ø 6 mm, Arbeitslänge 20 mm)
- Nutfräser (Ø 8 mm, Arbeitslänge 20 mm)
- Nutfräser (Ø 10 mm, Arbeitslänge 20 mm)
- Nutfräser (Ø 12 mm, Arbeitslänge 20 mm)
- Nutfräser (Ø 16 mm, Arbeitslänge 20 mm)
- Nutfräser (Ø 20 mm, Arbeitslänge 20 mm)
- Zinkenfräser (Ø 14.3 mm, 14°)
- Hohlkehlfäser (Ø 8 mm, Radius 4 mm)
- Hohlkehlfäser (Ø 12 mm, Radius 6 mm)
- V-Nutfräser (Ø 12.7 mm, 60°)
- V-Nutfräser (Ø 12.7 mm, 90°)
- Viertelstabfräser (Ø 21 mm, Radius 5 mm)
- Profilfräser mit Anlaufkugellager (Ø 22.22 mm, Radius 3.2 mm)
- Fasefräser mit Anlaufkugellager (Ø 28.7 mm, 45°)
- Abrundfräser mit Anlaufkugellager (Ø 22.7 mm, Radius 5 mm)
- Abrundfräser mit Anlaufkugellager (Ø 28.6 mm, Radius 8 mm)
- Fasefräser mit Anlaufkugellager (Ø 19.9 mm, 22°)
- Bündigfräser mit Anlaufkugellager (Ø 12.7 mm, Arbeitslänge 25.4 mm)
- Profilfräser mit Anlaufkugellager (Ø 27 mm, Radius 4 mm)
- Hohlkehlfäser mit Anlaufkugellager (Ø 19.5 mm, Radius 5 mm)
- Hohlkehlfäser mit Anlaufkugellager (Ø 25.5 mm, Radius 8 mm)
- Falzfräser mit Anlaufkugellager (Ø 31.8 mm, Arbeitslänge 12.7 mm)



LAMELENDÜBEL



| Artikel-Nr. | Beschreibung | Größe | Inhalt | EURO zzgl. MwSt. | EURO inkl. MwSt. | PG |
|-------------|---------------------------------|-------|--------|------------------|------------------|----|
| DT3930-QZ | für Materialstärken von 6-12mm | 0 | 1000 | 38,90 | 46,29 | V |
| DT3931-QZ | für Materialstärken von 13-18mm | 10 | 1000 | 41,00 | 48,79 | V |
| DT3932-QZ | für Materialstärken ab 19mm | 20 | 1000 | 45,20 | 53,79 | V |

SCHLEIFEN

Schleifen gehört zur Hauptgruppe des Trennens, sowie zur Gruppe des Spanens und ist ein Fertigungsverfahren zur Bearbeitung von Oberflächen oder zum Trennen von Werkstoffteilen mit Schleifmitteln.

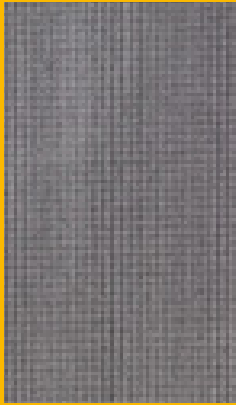

EXTREME Schleifgitter

- Trägermaterial aus robustem Nylon-Geflecht
- Silizium-Karbid-Körnung der Schleifgitter wird durch ein spezielles Verbundverfahren auf das Nylon-Geflecht aufgebracht. Dies reduziert die Flexibilität, erhöht aber die Lebensdauer bis zu 4x im Vergleich zu DEWALT Standard-Schleifmitteln
- Durch die Vielzahl der kleinen Öffnungen im Gitterleinen wird die Absaugleistung deutlich erhöht, da der Schleifstaub über eine größere Oberfläche abtransportiert wird. Somit wird ein feineres Finish erreicht
- Nach intensivem Gebrauch kann der Schleifstaub einfach ausgeklopft oder ausgepustet werden



Schleifmittel

- Hochqualitäts-Aluminiumoxid-Korund für einen perfekten Oberflächenschliff
- Hitzebeständige und staubabweisende Kunstharzbindung für kraftvolles Schleifen
- Robustes und flexibles Trägermaterial

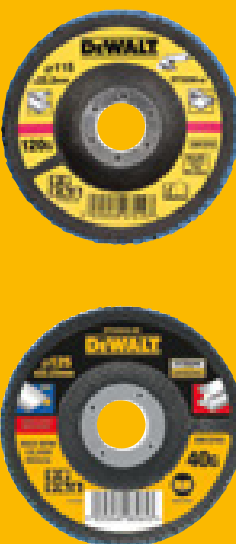

Fächerschleifscheiben

- Für den Einsatz auf Winkelschleifern
- Zirkonid-Körnung ermöglicht einen 3x schnelleren Materialabtrag als herkömmliche, harzgebundene Fiberscheiben
- Frei von Eisen, Schwefel und Chlor – für schadstoffreies Schleifen
- Typ 27 Bauform für Schleifwinkel von 0 – 15 Grad
- Typ 29 Bauform für Schleifwinkel von 15 – 25 Grad

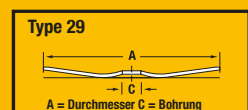
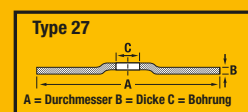

EXTREME® SCHLEIFGITTER



BIS ZU 25% BESSERE SCHLEIFERGEBNISSE

Die offene Gewebestruktur ermöglicht einen effektiveren Abtransport des Schleifstaubes. Somit wird ein feineres Schleifbild erreicht



LÄNGERE LEBENSDAUER

Bis zu 4x längere Lebensdauer im Vergleich zu DEWALT Standard-Schleifpapieren durch besseren Abtransport des Schleifstaubes



EINFACHE BEFESTIGUNG

Die offene Struktur der Gitterleinen macht ein exaktes Positionieren überflüssig



WASSERFEST

Nach intensivem Gebrauch kann der Schleifstaub einfach abgespült werden. Nach dem Trocknen ist das Schleifgitter wieder einsatzbereit

PRODUKTMERKMALE: Trägermaterial aus robustem Nylon-Geflecht • Die Silizium-Karbid-Körnung der Schleifgitter wird durch ein spezielles Verbundverfahren auf das Nylon-Geflecht aufgebracht. Dies reduziert die Flexibilität, erhöht aber die Lebensdauer bis zu 4x im Vergleich zu DEWALT Standard-Schleifmitteln • Durch die Vielzahl der kleinen Öffnungen im Gitterleinen wird die Absaugleistung deutlich erhöht, da der Schleifstaub über eine deutlich größere Oberfläche abtransportiert wird

ANWENDUNGEN: Für alle Grund-, Zwischen- und Endschliffanwendungen bei Holz, Metall, Farben, Lacke, Putz und Trockenbau



Holz



Farben/
Lacke



Metall



93 X 93mm - KLETTFIX



Für den Einsatz auf Dreieckschleifern bzw. DEWALT Multi Tool DWE 315 / DCS 355. U.a. passend für: DEWALT, Bosch

| Artikel-Nr. | Beschreibung | Körnung | Mindest-Bestellmenge | Inhalt | EURO zzgl. MwSt. | EURO inkl. MwSt. | PG |
|-------------|-----------------------|---------|----------------------|--------|------------------|------------------|----|
| DTM3092-QZ | EXTREME Schleifgitter | 80 | 1 | 5 | 5,40 | 6,43 | II |
| DTM3093-QZ | EXTREME Schleifgitter | 120 | 1 | 5 | 5,40 | 6,43 | II |
| DTM3095-QZ | EXTREME Schleifgitter | 240 | 1 | 5 | 5,40 | 6,43 | II |

125mm Ø - KLETTFIX



Für den Einsatz auf Exzenter-schleifern. U.a. passend für: DEWALT, Bosch, Festool, Makita, Metabo, Milwaukee

| Artikel-Nr. | Beschreibung | Körnung | Mindest-Bestellmenge | Inhalt | EURO zzgl. MwSt. | EURO inkl. MwSt. | PG |
|-------------|-----------------------|---------|----------------------|--------|------------------|------------------|----|
| DTM8560-QZ | EXTREME Schleifgitter | 60 | 1 | 5 | 9,30 | 11,07 | II |
| DTM3103-QZ | EXTREME Schleifgitter | 80 | 1 | 5 | 9,30 | 11,07 | II |
| DTM3105-QZ | EXTREME Schleifgitter | 120 | 1 | 5 | 9,30 | 11,07 | II |
| DTM3107-QZ | EXTREME Schleifgitter | 240 | 1 | 5 | 9,30 | 11,07 | II |
| DTM8562-QZ | EXTREME Schleifgitter | 320 | 1 | 5 | 9,30 | 11,07 | II |
| DTM8561-QZ | EXTREME Schleifgitter | 60 | 1 | 10 | 12,90 | 15,35 | II |
| DTM3113-QZ | EXTREME Schleifgitter | 80 | 1 | 10 | 12,90 | 15,35 | II |
| DTM3115-QZ | EXTREME Schleifgitter | 120 | 1 | 10 | 12,90 | 15,35 | II |
| DTM3117-QZ | EXTREME Schleifgitter | 240 | 1 | 10 | 12,90 | 15,35 | II |
| DTM8563-QZ | EXTREME Schleifgitter | 320 | 1 | 10 | 12,90 | 15,35 | II |
| DTM8567-QZ | EXTREME Schleifgitter | 40 | 1 | 50 | 42,00 | 49,98 | II |
| DTM8568-QZ | EXTREME Schleifgitter | 80 | 1 | 50 | 42,00 | 49,98 | II |
| DTM8569-QZ | EXTREME Schleifgitter | 120 | 1 | 50 | 42,00 | 49,98 | II |
| DTM8570-QZ | EXTREME Schleifgitter | 180 | 1 | 50 | 42,00 | 49,98 | II |
| DTM8571-QZ | EXTREME Schleifgitter | 240 | 1 | 50 | 42,00 | 49,98 | II |

150mm Ø - KLETTFIX



Für den Einsatz auf Exzenter-schleifern. U.a. passend für: DEWALT, Bosch, Festool, Makita, Metabo, Milwaukee

| Artikel-Nr. | Beschreibung | Körnung | Mindest-Bestellmenge | Inhalt | EURO zzgl. MwSt. | EURO inkl. MwSt. | PG |
|-------------|-----------------------|---------|----------------------|--------|------------------|------------------|----|
| DTM8556-QZ | EXTREME Schleifgitter | 60 | 1 | 5 | 7,80 | 9,28 | II |
| DTM3123-QZ | EXTREME Schleifgitter | 80 | 1 | 5 | 7,80 | 9,28 | II |
| DTM3125-QZ | EXTREME Schleifgitter | 120 | 1 | 5 | 7,80 | 9,28 | II |
| DTM3127-QZ | EXTREME Schleifgitter | 240 | 1 | 5 | 7,80 | 9,28 | II |
| DTM8558-QZ | EXTREME Schleifgitter | 320 | 1 | 5 | 7,80 | 9,28 | II |
| DTM8557-QZ | EXTREME Schleifgitter | 60 | 1 | 10 | 14,60 | 17,37 | II |
| DTM3133-QZ | EXTREME Schleifgitter | 80 | 1 | 10 | 14,60 | 17,37 | II |
| DTM3135-QZ | EXTREME Schleifgitter | 120 | 1 | 10 | 14,60 | 17,37 | II |
| DTM3137-QZ | EXTREME Schleifgitter | 240 | 1 | 10 | 14,60 | 17,37 | II |
| DTM8559-QZ | EXTREME Schleifgitter | 320 | 1 | 10 | 14,60 | 17,37 | II |
| DTM8572-QZ | EXTREME Schleifgitter | 40 | 1 | 50 | 49,00 | 58,31 | II |
| DTM8573-QZ | EXTREME Schleifgitter | 80 | 1 | 50 | 49,00 | 58,31 | II |
| DTM8574-QZ | EXTREME Schleifgitter | 120 | 1 | 50 | 49,00 | 58,31 | II |
| DTM8575-QZ | EXTREME Schleifgitter | 180 | 1 | 50 | 49,00 | 58,31 | II |
| DTM8576-QZ | EXTREME Schleifgitter | 240 | 1 | 50 | 49,00 | 58,31 | II |

225mm Ø - KLETTFIX



Für den Einsatz auf Exzenter-schleifern. U.a. passend für: Flex, Festool

| Artikel-Nr. | Beschreibung | Körnung | Mindest-Bestellmenge | Inhalt | EURO zzgl. MwSt. | EURO inkl. MwSt. | PG |
|-------------|-----------------------|---------|----------------------|--------|------------------|------------------|----|
| DTM8564-QZ | EXTREME Schleifgitter | 80 | 1 | 5 | 12,90 | 15,35 | II |
| DTM8565-QZ | EXTREME Schleifgitter | 120 | 1 | 5 | 12,90 | 15,35 | II |
| DTM8566-QZ | EXTREME Schleifgitter | 240 | 1 | 5 | 12,90 | 15,35 | II |

100 X 150mm Ø - KLETTFIX



Für den Einsatz auf Delta-Schleifern von Festool

| Artikel-Nr. | Beschreibung | Körnung | Mindest-Bestellmenge | Inhalt | EURO zzgl. MwSt. | EURO inkl. MwSt. | PG |
|-------------|-----------------------|---------|----------------------|--------|------------------|------------------|----|
| DTM8553-QZ | EXTREME Schleifgitter | 80 | 1 | 5 | 7,40 | 8,81 | II |
| DTM8554-QZ | EXTREME Schleifgitter | 120 | 1 | 5 | 7,40 | 8,81 | II |
| DTM8555-QZ | EXTREME Schleifgitter | 240 | 1 | 5 | 7,40 | 8,81 | II |

EXTREME® SCHLEIFGITTER

Für den Einsatz auf Vibrations-schleifern. U.a. passend für: DEWALT, Makita

115 X 115mm Ø - KLETTFIX

| Artikel-Nr. | Beschreibung | Körnung | Mindest-Bestellmenge | Inhalt | EURO zzgl. MwSt. | EURO inkl. MwSt. | PG |
|-------------|-----------------------|---------|----------------------|--------|------------------|------------------|----|
| DTM3022-QZ | EXTREME Schleifgitter | 80 | 1 | 5 | 5,50 | 6,55 | II |
| DTM3023-QZ | EXTREME Schleifgitter | 120 | 1 | 5 | 5,50 | 6,55 | II |
| DTM3025-QZ | EXTREME Schleifgitter | 240 | 1 | 5 | 5,50 | 6,55 | II |

Für den Einsatz auf Vibrations-schleifern. U.a. passend für: DEWALT, Bosch, Festool, Metabo

115 X 228mm Ø - KLETTFIX

| Artikel-Nr. | Beschreibung | Körnung | Mindest-Bestellmenge | Inhalt | EURO zzgl. MwSt. | EURO inkl. MwSt. | PG |
|-------------|-----------------------|---------|----------------------|--------|------------------|------------------|----|
| DTM8551-QZ | EXTREME Schleifgitter | 80 | 1 | 5 | 15,20 | 18,09 | II |
| DTM8552-QZ | EXTREME Schleifgitter | 120 | 1 | 5 | 15,20 | 18,09 | II |

Für den Einsatz auf Vibrations-schleifern. U.a. passend für: DEWALT, Bosch, Festool, Metabo

93 X 190mm Ø - KLETTFIX

| Artikel-Nr. | Beschreibung | Körnung | Mindest-Bestellmenge | Inhalt | EURO zzgl. MwSt. | EURO inkl. MwSt. | PG |
|-------------|-----------------------|---------|----------------------|--------|------------------|------------------|----|
| DTM8621-QZ | EXTREME Schleifgitter | 80 | 1 | 5 | 8,30 | 9,88 | II |
| DTM8622-QZ | EXTREME Schleifgitter | 120 | 1 | 5 | 8,30 | 9,88 | II |
| DTM8624-QZ | EXTREME Schleifgitter | 240 | 1 | 5 | 8,30 | 9,88 | II |

UNIVERSAL-SCHLEIFPAPIER 230 X 280mm

PRODUKTMERKMALE: Hochwertiges Aluminiumoxid-Korund für eine perfekte Oberfläche • Hochfestes und flexibles Papier der Klasse C/D (110 – 130 g/m²) • Stearat-Beschichtung vermindert wirkungsvoll das Zusetzen durch Staub und Farbpartikel

ANWENDUNGEN: Grund-, Zwischen- und Endschliff bei Holz, Farben und Lacke

Für Handschleif-Anwendungen



Holz Farben/
Lacke Füller



| Artikel-Nr. | Beschreibung | Körnung | Mindest-Bestellmenge | Inhalt | EURO zzgl. MwSt. | EURO inkl. MwSt. | PG |
|-------------|---|---------|----------------------|--------|------------------|------------------|----|
| DT3230-QZ | Mehrzweck - Holz/Farbe - Trockenschliff | 40 | 1 | 10 | 8,00 | 9,52 | II |
| DT3231-QZ | Mehrzweck - Holz/Farbe - Trockenschliff | 60 | 1 | 10 | 7,00 | 8,33 | II |
| DT3232-QZ | Mehrzweck - Holz/Farbe - Trockenschliff | 80 | 1 | 10 | 7,00 | 8,33 | II |
| DT3233-QZ | Mehrzweck - Holz/Farbe - Trockenschliff | 120 | 1 | 10 | 6,00 | 7,14 | II |
| DT3234-QZ | Mehrzweck - Holz/Farbe - Trockenschliff | 180 | 1 | 10 | 6,00 | 7,14 | II |
| DT3235-QZ | Mehrzweck - Holz/Farbe - Trockenschliff | 240 | 1 | 10 | 6,00 | 7,14 | II |
| DT3236-QZ | Mehrzweck - Holz/Farbe - Trockenschliff | 320 | 1 | 10 | 6,00 | 7,14 | II |
| DT3238-QZ | Mehrzweck - Holz/Farbe - Trockenschliff | 60 | 1 | 50 | 35,00 | 41,65 | II |
| DT3239-QZ | Mehrzweck - Holz/Farbe - Trockenschliff | 80 | 1 | 50 | 35,00 | 41,65 | II |
| DT3240-QZ | Mehrzweck - Holz/Farbe - Trockenschliff | 120 | 1 | 50 | 30,00 | 35,70 | II |
| DT3241-QZ | Mehrzweck - Holz/Farbe - Trockenschliff | 180 | 1 | 50 | 30,00 | 35,70 | II |
| DT3242-QZ | Mehrzweck - Holz/Farbe - Trockenschliff | 240 | 1 | 50 | 30,00 | 35,70 | II |

WASSERFESTES SCHLEIFPAPIER 230 X 280mm

PRODUKTMERKMALE: Hochwertiges, scharfes Aluminiumoxid-Korund für eine perfekte Oberfläche • Hochfestes und flexibles, wasserfestes Latex-Papier ermöglicht leichteres Kontur-Schleifen und Endschliffarbeiten

ANWENDUNGEN: Feinster Grund-, Zwischen- und Endschliff bei Grundierungen, Füller und Spachtel

Für Handschleif-Anwendungen



Füller Spachtel
Grundierung



| Artikel-Nr. | Beschreibung | Körnung | Mindest-Bestellmenge | Inhalt | EURO zzgl. MwSt. | EURO inkl. MwSt. | PG |
|-------------|--------------------------------------|---------|----------------------|--------|------------------|------------------|----|
| DT3244-QZ | Mehrzweck - Nass- und Trockenschliff | 180 | 1 | 10 | 8,00 | 9,52 | II |
| DT3245-QZ | Mehrzweck - Nass- und Trockenschliff | 240 | 1 | 10 | 8,00 | 9,52 | II |
| DT3246-QZ | Mehrzweck - Nass- und Trockenschliff | 320 | 1 | 10 | 8,00 | 9,52 | II |
| DT3247-QZ | Mehrzweck - Nass- und Trockenschliff | 400 | 1 | 10 | 8,00 | 9,52 | II |
| DT3248-QZ | Mehrzweck - Nass- und Trockenschliff | 1000 | 1 | 10 | 8,00 | 9,52 | II |
| DT3249-QZ | Mehrzweck - Nass- und Trockenschliff | 1200 | 1 | 10 | 8,00 | 9,52 | II |

METALLBEARBEITUNGS-SCHLEIFGEWEBE 230 X 280mm

PRODUKTMERKMALE: Industrielles Aluminiumoxid-Korund für schnelle und aggressive Schleif- und Abtragsleistung • Festes und flexibles Gewebe der Klasse J (J = Baumwollgewebe, leicht)

ANWENDUNGEN: Für Schleif- und Abtragsarbeiten sowie für Entgrat- und Entrostarbeiten von Metall

Für Handschleif-Anwendungen

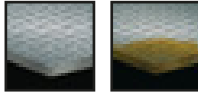

Stahl/Metall Rost



| Artikel-Nr. | Beschreibung | Körnung | Mindest-Bestellmenge | Inhalt | EURO zzgl. MwSt. | EURO inkl. MwSt. | PG |
|-------------|--|---------|----------------------|--------|------------------|------------------|----|
| DT3281-QZ | Stahl, Edelstahl, Metall und NE-Metall | 80 | 1 | 10 | 15,00 | 17,85 | II |
| DT3282-QZ | Stahl, Edelstahl, Metall und NE-Metall | 120 | 1 | 10 | 14,00 | 16,66 | II |
| DT3283-QZ | Stahl, Edelstahl, Metall und NE-Metall | 180 | 1 | 10 | 14,00 | 16,66 | II |
| DT3284-QZ | Stahl, Edelstahl, Metall und NE-Metall | 240 | 1 | 10 | 14,00 | 16,66 | II |
| DT3285-QZ | Stahl, Edelstahl, Metall und NE-Metall | 320 | 1 | 10 | 14,00 | 16,66 | II |

HANDSCHLEIFKLOTZ



Für Handschleifgewebe

| Artikel-Nr. | Beschreibung | Mindest-Bestellmenge | Inhalt | EURO zzgl. MwSt. | EURO inkl. MwSt. | PG |
|-------------|--|----------------------|--------|------------------|------------------|----|
| DT3199-QZ | Handschleifklotz aus Kork, 40x60x100mm | 1 | 1 | 1,90 | 2,26 | V |

SCHLEIFPAPIER - KLETTFIX 115 X 228mm

PRODUKTMERKMALE: Industrielles Aluminiumoxid-Korund für einen perfekten Oberflächenschliff • Hitzebeständige und staubabweisende Kunstharzbindung für kraftvolles Schleifen • Hochfestes und flexibles Papier der Klasse E (ca. 250 g/m²)

ANWENDUNGEN: Für alle Grund-, Zwischen- und Endschliffanwendungen bei Holz, Farben und Lacke sowie Füller und Spachtel

Für den Einsatz auf Vibrationsschleifern



Holz Farben/Lacke Füller



GELOCHT

U.a. passend für: DEWALT, Bosch, Festool, Makita, Metabo, Hitachi, Peugeot, Ryobi



| Artikel-Nr. | Beschreibung | Körnung | Mindest-Bestellmenge | Inhalt | EURO zzgl. MwSt. | EURO inkl. MwSt. | PG |
|-------------|---|---------|----------------------|--------|------------------|------------------|----|
| DT8550-QZ | Mehrzweck - Holz/Farbe - Trockenschliff | 60 | 1 | 10 | 8,00 | 9,52 | II |
| DT8551-QZ | Mehrzweck - Holz/Farbe - Trockenschliff | 80 | 1 | 10 | 7,60 | 9,04 | II |
| DT8552-QZ | Mehrzweck - Holz/Farbe - Trockenschliff | 120 | 1 | 10 | 7,60 | 9,04 | II |

SCHLEIFPAPIER 93 X 230mm

PRODUKTMERKMALE: Hochqualitäts-Aluminiumoxid-Korund für einen perfekten Oberflächenschliff • Hitzebeständige und staubabweisende Kunstharzbindung für kraftvolles Schleifen • Hochfestes und flexibles Papier der Klasse E (ca. 250 g/m²) für erhöhte Lebensdauer und Leistung

ANWENDUNGEN: Für alle Grund-, Zwischen- und Endschliffanwendungen bei Holz, Farben und Lacke sowie Füller und Spachtel

Für den Einsatz auf Vibrationsschleifern



Holz Farben/Lacke Füller



GELOCHT

U.a. passend für: DEWALT, AEG, Bosch, Festool, Makita, Metabo, Skil



| Artikel-Nr. | Beschreibung | Körnung | Mindest-Bestellmenge | Inhalt | EURO zzgl. MwSt. | EURO inkl. MwSt. | PG |
|-------------|---|---------|----------------------|--------|------------------|------------------|----|
| DT8590-QZ | Mehrzweck - Holz/Farbe - Trockenschliff | 60 | 1 | 10 | 4,90 | 5,83 | II |
| DT8591-QZ | Mehrzweck - Holz/Farbe - Trockenschliff | 80 | 1 | 10 | 4,70 | 5,59 | II |
| DT8592-QZ | Mehrzweck - Holz/Farbe - Trockenschliff | 120 | 1 | 10 | 4,70 | 5,59 | II |
| DT8595-QZ | Mehrzweck - Holz/Farbe - Trockenschliff | 60 | 1 | 25 | 11,90 | 14,16 | II |
| DT8596-QZ | Mehrzweck - Holz/Farbe - Trockenschliff | 80 | 1 | 25 | 11,10 | 13,21 | II |
| DT8597-QZ | Mehrzweck - Holz/Farbe - Trockenschliff | 120 | 1 | 25 | 11,10 | 13,21 | II |

SCHLEIFPAPIER - KLETTFIX 93 X 190mm

PRODUKTMERKMALE: Hochqualitäts-Aluminiumoxid-Korund für einen perfekten Oberflächenschliff • Hitzebeständige und staubabweisende Kunstharzbindung für kraftvolles Schleifen • Hochfestes und flexibles Papier der Klasse E (ca. 250 g/m²) für erhöhte Lebensdauer und Leistung

ANWENDUNGEN: Für alle Grund-, Zwischen- und Endschliffanwendungen bei Holz, Farben und Lacke sowie Füller und Spachtel

Für den Einsatz auf
Vibrationsschleifern



Holz

Farben/
Lacke

Füller



GELOCHT

U.a. passend für: DEWALT, AEG, Bosch, Casals, Einhell, Festool, Hitachi, Makita, Metabo, Peugeot, Skil

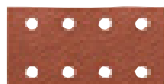

| Artikel-Nr. | Beschreibung | Körnung | Mindest-Bestellmenge | Inhalt | EURO zzgl. MwSt. | EURO inkl. MwSt. | PG |
|-------------|---|---------|----------------------|--------|------------------|------------------|----|
| DT8620-QZ | Mehrzweck - Holz/Farbe - Trockenschliff | 60 | 1 | 10 | 5,70 | 6,78 | II |
| DT8621-QZ | Mehrzweck - Holz/Farbe - Trockenschliff | 80 | 1 | 10 | 5,30 | 6,31 | II |
| DT8622-QZ | Mehrzweck - Holz/Farbe - Trockenschliff | 120 | 1 | 10 | 5,30 | 6,31 | II |
| DT8623-QZ | Mehrzweck - Holz/Farbe - Trockenschliff | 180 | 1 | 10 | 5,30 | 6,31 | II |
| DT8624-QZ | Mehrzweck - Holz/Farbe - Trockenschliff | 240 | 1 | 10 | 5,30 | 6,31 | II |

SCHLEIFPAPIER 115 X 140mm

PRODUKTMERKMALE: Hochqualitäts-Aluminiumoxid-Korund für einen perfekten Oberflächenschliff • Hitzebeständige und staubabweisende Kunstharzbindung für kraftvolles Schleifen • Hochfestes und flexibles Papier der Klasse E (ca. 250 g/m²) für erhöhte Lebensdauer und Leistung

ANWENDUNGEN: Für alle Grund-, Zwischen- und Endschliffanwendungen bei Holz, Farben und Lacke sowie Füller und Spachtel

Für den Einsatz auf
Vibrationsschleifern



Holz

Farben/
Lacke

Füller

GELOCHT

U.a. passend für: DEWALT, Bosch, Makita, Ryobi, Skil



| Artikel-Nr. | Beschreibung | Körnung | Mindest-Bestellmenge | Inhalt | EURO zzgl. MwSt. | EURO inkl. MwSt. | PG |
|-------------|---|---------|----------------------|--------|------------------|------------------|----|
| DT3001-QZ | Mehrzweck - Holz/Farbe - Trockenschliff | 40 | 1 | 10 | 3,60 | 4,28 | II |
| DT3002-QZ | Mehrzweck - Holz/Farbe - Trockenschliff | 60 | 1 | 10 | 3,20 | 3,81 | II |
| DT3004-QZ | Mehrzweck - Holz/Farbe - Trockenschliff | 100 | 1 | 10 | 3,20 | 3,81 | II |
| DT3005-QZ | Mehrzweck - Holz/Farbe - Trockenschliff | 150 | 1 | 10 | 3,20 | 3,81 | II |
| DT3007-QZ | Mehrzweck - Holz/Farbe - Trockenschliff | 220 | 1 | 10 | 3,20 | 3,81 | II |
| DT3011-QZ | Mehrzweck - Holz/Farbe - Trockenschliff | 40 | 1 | 25 | 7,90 | 9,40 | II |
| DT3012-QZ | Mehrzweck - Holz/Farbe - Trockenschliff | 60 | 1 | 25 | 7,90 | 9,40 | II |
| DT3014-QZ | Mehrzweck - Holz/Farbe - Trockenschliff | 100 | 1 | 25 | 7,90 | 9,40 | II |
| DT3015-QZ | Mehrzweck - Holz/Farbe - Trockenschliff | 150 | 1 | 25 | 7,90 | 9,40 | II |
| DT3017-QZ | Mehrzweck - Holz/Farbe - Trockenschliff | 220 | 1 | 25 | 7,90 | 9,40 | II |

SCHLEIFPAPIER - KLETTFIX 115 X 115mm

PRODUKTMERKMALE: Hochqualitäts-Aluminiumoxid-Korund für einen perfekten Oberflächenschliff • Hitzebeständige und staubabweisende Kunstharzbindung für kraftvolles Schleifen • Hochfestes und flexibles Papier der Klasse E (ca. 250 g/m²) für erhöhte Lebensdauer und Leistung

ANWENDUNGEN: Für alle Grund-, Zwischen- und Endschliffanwendungen bei Holz, Farben und Lacke sowie Füller und Spachtel

Für den Einsatz auf
Vibrationsschleifern



Holz

Farben/
Lacke

Füller



GELOCHT

U.a. passend für: DEWALT, Makita, Metabo



| Artikel-Nr. | Beschreibung | Körnung | Mindest-Bestellmenge | Inhalt | EURO zzgl. MwSt. | EURO inkl. MwSt. | PG |
|-------------|---|---------|----------------------|--------|------------------|------------------|----|
| DT3020-QZ | Mehrzweck - Holz/Farbe - Trockenschliff | 40 | 1 | 10 | 4,70 | 5,59 | II |
| DT3021-QZ | Mehrzweck - Holz/Farbe - Trockenschliff | 60 | 1 | 10 | 4,60 | 5,47 | II |
| DT3022-QZ | Mehrzweck - Holz/Farbe - Trockenschliff | 80 | 1 | 10 | 4,60 | 5,47 | II |
| DT3023-QZ | Mehrzweck - Holz/Farbe - Trockenschliff | 120 | 1 | 10 | 4,50 | 5,36 | II |
| DT3024-QZ | Mehrzweck - Holz/Farbe - Trockenschliff | 180 | 1 | 10 | 4,50 | 5,36 | II |
| DT3025-QZ | Mehrzweck - Holz/Farbe - Trockenschliff | 240 | 1 | 10 | 4,50 | 5,36 | II |
| DT3026-QZ | Mehrzweck - Holz/Farbe - Trockenschliff | 320 | 1 | 10 | 4,50 | 5,36 | II |
| DT3030-QZ | Mehrzweck - Holz/Farbe - Trockenschliff | 40 | 1 | 25 | 11,20 | 13,33 | II |
| DT3031-QZ | Mehrzweck - Holz/Farbe - Trockenschliff | 60 | 1 | 25 | 11,00 | 13,09 | II |
| DT3032-QZ | Mehrzweck - Holz/Farbe - Trockenschliff | 80 | 1 | 25 | 11,00 | 13,09 | II |
| DT3033-QZ | Mehrzweck - Holz/Farbe - Trockenschliff | 120 | 1 | 25 | 10,70 | 12,73 | II |
| DT3034-QZ | Mehrzweck - Holz/Farbe - Trockenschliff | 180 | 1 | 25 | 10,70 | 12,73 | II |
| DT3035-QZ | Mehrzweck - Holz/Farbe - Trockenschliff | 240 | 1 | 25 | 10,70 | 12,73 | II |

DREIECK-SCHLEIFPAPIER - KLETTFIX 93 X 93mm

PRODUKTMERKMALE: Hochqualitäts-Aluminiumoxid-Korund für einen perfekten Oberflächenschliff • Hitzebeständige und staubabweisende Kunstharzbindung für kraftvolles Schleifen • Hochfestes und flexibles Papier der Klasse E (ca. 250 g/m²) für erhöhte Lebensdauer und Leistung

ANWENDUNGEN: Für alle Grund-, Zwischen- und Endschliffanwendungen bei Holz, Farben und Lacke sowie Füller und Spachtel

Für den Einsatz auf Dreieckschleifern



Holz Farben/Lacke Füller



GELOCHT

U.a. passend für: DEWALT, Bosch, AEG, Makita, Metabo, Skil, Kress



| Artikel-Nr. | Beschreibung | Körnung | Mindest-Bestellmenge | Inhalt | EURO zzgl. MwSt. | EURO inkl. MwSt. | PG |
|-------------|---|---------|----------------------|--------|------------------|------------------|----|
| DT3090-QZ | Mehrzweck - Holz/Farbe - Trockenschliff | 40 | 1 | 10 | 4,40 | 5,24 | II |
| DT3091-QZ | Mehrzweck - Holz/Farbe - Trockenschliff | 60 | 1 | 10 | 4,10 | 4,88 | II |
| DT3092-QZ | Mehrzweck - Holz/Farbe - Trockenschliff | 80 | 1 | 10 | 4,10 | 4,88 | II |
| DT3093-QZ | Mehrzweck - Holz/Farbe - Trockenschliff | 120 | 1 | 10 | 3,90 | 4,64 | II |
| DT3094-QZ | Mehrzweck - Holz/Farbe - Trockenschliff | 180 | 1 | 10 | 3,90 | 4,64 | II |
| DT3095-QZ | Mehrzweck - Holz/Farbe - Trockenschliff | 240 | 1 | 10 | 3,90 | 4,64 | II |

SCHLEIFPAPIER-ROLLEN

PRODUKTMERKMALE: Hochqualitäts-Aluminiumoxid-Korund für einen perfekten Oberflächenschliff • Hitzebeständige und staubabweisende Kunstharzbindung für kraftvolles Schleifen • Hochfestes und flexibles Papier der Klasse E (ca. 250 g/m²) für erhöhte Lebensdauer und Leistung

ANWENDUNGEN: Für alle Grund-, Zwischen- und Endschliffanwendungen bei Holz, Farben und Lacke sowie Füller und Spachtel

Für den Einsatz auf Vibrationsschleifern

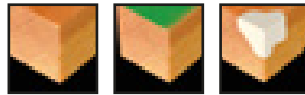

Holz Farben/Lacke Füller



| Artikel-Nr. | Beschreibung | Körnung | Größe (Länge x Breite) | Mindest-Bestellmenge | Inhalt | EURO zzgl. MwSt. | EURO inkl. MwSt. | PG |
|-------------|---|---------|------------------------|----------------------|--------|------------------|------------------|----|
| DT3580-QZ | Mehrzweck - Holz/Farbe - Trockenschliff | 60 | 5m x 115mm | 1 | 1 | 10,00 | 11,90 | II |
| DT3581-QZ | Mehrzweck - Holz/Farbe - Trockenschliff | 80 | 5m x 115mm | 1 | 1 | 9,80 | 11,66 | II |
| DT3582-QZ | Mehrzweck - Holz/Farbe - Trockenschliff | 120 | 5m x 115mm | 1 | 1 | 9,20 | 10,95 | II |
| DT3583-QZ | Mehrzweck - Holz/Farbe - Trockenschliff | 180 | 5m x 115mm | 1 | 1 | 9,20 | 10,95 | II |
| DT3584-QZ | Mehrzweck - Holz/Farbe - Trockenschliff | 220 | 5m x 115mm | 1 | 1 | 9,20 | 10,95 | II |
| DT3154-QZ | Mehrzweck - Holz/Farbe - Trockenschliff | 40 | 5m x 93mm | 1 | 1 | 8,90 | 10,59 | II |
| DT3590-QZ | Mehrzweck - Holz/Farbe - Trockenschliff | 60 | 5m x 93mm | 1 | 1 | 8,90 | 10,59 | II |
| DT3591-QZ | Mehrzweck - Holz/Farbe - Trockenschliff | 80 | 5m x 93mm | 1 | 1 | 8,70 | 10,35 | II |
| DT3592-QZ | Mehrzweck - Holz/Farbe - Trockenschliff | 120 | 5m x 93mm | 1 | 1 | 8,40 | 10,00 | II |
| DT3593-QZ | Mehrzweck - Holz/Farbe - Trockenschliff | 180 | 5m x 93mm | 1 | 1 | 8,40 | 10,00 | II |
| DT3594-QZ | Mehrzweck - Holz/Farbe - Trockenschliff | 220 | 5m x 93mm | 1 | 1 | 8,40 | 10,00 | II |
| DT3579-QZ | Mehrzweck - Holz/Farbe - Trockenschliff | 40 | 25m x 93mm | 1 | 1 | 34,70 | 41,29 | II |
| DT3595-QZ | Mehrzweck - Holz/Farbe - Trockenschliff | 60 | 25m x 93mm | 1 | 1 | 28,40 | 33,80 | II |
| DT3596-QZ | Mehrzweck - Holz/Farbe - Trockenschliff | 80 | 25m x 93mm | 1 | 1 | 24,80 | 29,51 | II |
| DT3597-QZ | Mehrzweck - Holz/Farbe - Trockenschliff | 120 | 25m x 93mm | 1 | 1 | 24,80 | 29,51 | II |
| DT3598-QZ | Mehrzweck - Holz/Farbe - Trockenschliff | 180 | 25m x 93mm | 1 | 1 | 24,80 | 29,51 | II |
| DT3599-QZ | Mehrzweck - Holz/Farbe - Trockenschliff | 220 | 25m x 93mm | 1 | 1 | 24,80 | 29,51 | II |

SCHLEIFBÄNDER

PRODUKTMERKMALE: Hochqualitäts-Aluminiumoxid-Korund für schnellen und aggressiven Materialabtrag • Hitzebeständige und staubabweisende Kunstharzbindung für kraftvolles Schleifen

ANWENDUNGEN: Für alle Grund-, Zwischen- und Endschliffanwendungen bei Holz, Farben und Lacke sowie Metall

Für den Einsatz auf Bandschleifern



Holz

Farben/
Lacke

Metall

EXTREME

* EXTREME DEWALT® Schleifbänder mit einer „Anti-Statik“-Kunstharzbindung (> K120), welche ein stark reduziertes Zusetzen und ein verbessertes Staubabsaugen garantiert – erhöhte Lebensdauer der Schleifbänder

100 X 610mm

U.a. passend für: Hitachi, Makita, Ryobi



| Artikel-Nr. | Beschreibung | Körnung | Mindest-Bestellmenge | Inhalt | EURO zzgl. MwSt. | EURO inkl. MwSt. | PG |
|-------------|-------------------------------------|---------|----------------------|--------|------------------|------------------|----|
| DT3320-QZ | Mehrzweck - Holz/Farbe/Lacke/Metall | 40 | 1 | 3 | 10,40 | 12,38 | II |
| DT3321-QZ | Mehrzweck - Holz/Farbe/Lacke/Metall | 60 | 1 | 3 | 9,60 | 11,42 | II |
| DT3322-QZ | Mehrzweck - Holz/Farbe/Lacke/Metall | 80 | 1 | 3 | 8,50 | 10,12 | II |
| DT3323-QZ | Mehrzweck - Holz/Farbe/Lacke/Metall | 100 | 1 | 3 | 8,50 | 10,12 | II |
| DT3324-QZ* | Mehrzweck - Holz/Farbe/Lacke/Metall | 150 | 1 | 3 | 8,50 | 10,12 | II |
| DT3670-QZ | Mehrzweck - Holz/Farbe/Lacke/Metall | 40 | 1 | 10 | 22,50 | 26,78 | II |
| DT3671-QZ | Mehrzweck - Holz/Farbe/Lacke/Metall | 60 | 1 | 10 | 21,20 | 25,23 | II |
| DT3672-QZ | Mehrzweck - Holz/Farbe/Lacke/Metall | 80 | 1 | 10 | 19,40 | 23,09 | II |
| DT3673-QZ | Mehrzweck - Holz/Farbe/Lacke/Metall | 100 | 1 | 10 | 19,40 | 23,09 | II |
| DT3674-QZ* | Mehrzweck - Holz/Farbe/Lacke/Metall | 150 | 1 | 10 | 19,40 | 23,09 | II |

100 X 560mm

U.a. passend für: DEWALT, AEG, Ryobi



| Artikel-Nr. | Beschreibung | Körnung | Mindest-Bestellmenge | Inhalt | EURO zzgl. MwSt. | EURO inkl. MwSt. | PG |
|-------------|-------------------------------------|---------|----------------------|--------|------------------|------------------|----|
| DT3312-QZ | Mehrzweck - Holz/Farbe/Lacke/Metall | 40 | 1 | 3 | 10,40 | 12,38 | II |
| DT3314-QZ | Mehrzweck - Holz/Farbe/Lacke/Metall | 60 | 1 | 3 | 9,60 | 11,42 | II |
| DT3315-QZ | Mehrzweck - Holz/Farbe/Lacke/Metall | 80 | 1 | 3 | 8,50 | 10,12 | II |
| DT3316-QZ | Mehrzweck - Holz/Farbe/Lacke/Metall | 100 | 1 | 3 | 8,50 | 10,12 | II |
| DT3362-QZ | Mehrzweck - Holz/Farbe/Lacke/Metall | 120 | 1 | 3 | 8,50 | 10,12 | II |
| DT3318-QZ* | Mehrzweck - Holz/Farbe/Lacke/Metall | 150 | 1 | 3 | 8,50 | 10,12 | II |
| DT3685-QZ | Mehrzweck - Holz/Farbe/Lacke/Metall | 40 | 1 | 10 | 22,20 | 26,42 | II |
| DT3686-QZ | Mehrzweck - Holz/Farbe/Lacke/Metall | 60 | 1 | 10 | 20,70 | 24,63 | II |
| DT3687-QZ | Mehrzweck - Holz/Farbe/Lacke/Metall | 80 | 1 | 10 | 18,90 | 22,49 | II |
| DT3626-QZ | Mehrzweck - Holz/Farbe/Lacke/Metall | 100 | 1 | 10 | 18,90 | 22,49 | II |
| DT3688-QZ | Mehrzweck - Holz/Farbe/Lacke/Metall | 120 | 1 | 10 | 18,90 | 22,49 | II |

75 X 533mm

U.a. passend für: DEWALT, Bosch, Hitachi, Atlas Copco, Holz-Her, Makita, Metabo, Peugeot, Ryobi, Skil



| Artikel-Nr. | Beschreibung | Körnung | Mindest-Bestellmenge | Inhalt | EURO zzgl. MwSt. | EURO inkl. MwSt. | PG |
|-------------|-------------------------------------|---------|----------------------|--------|------------------|------------------|----|
| DT3376-QZ | Mehrzweck - Holz/Farbe/Lacke/Metall | 60 | 1 | 3 | 7,40 | 8,81 | II |
| DT3377-QZ | Mehrzweck - Holz/Farbe/Lacke/Metall | 80 | 1 | 3 | 6,30 | 7,50 | II |
| DT3628-QZ | Mehrzweck - Holz/Farbe/Lacke/Metall | 100 | 1 | 3 | 6,30 | 7,50 | II |
| DT3301-QZ | Mehrzweck - Holz/Farbe/Lacke/Metall | 40 | 1 | 10 | 17,60 | 20,94 | II |
| DT3302-QZ | Mehrzweck - Holz/Farbe/Lacke/Metall | 60 | 1 | 10 | 16,70 | 19,87 | II |
| DT3303-QZ | Mehrzweck - Holz/Farbe/Lacke/Metall | 80 | 1 | 10 | 15,20 | 18,09 | II |
| DT3304-QZ | Mehrzweck - Holz/Farbe/Lacke/Metall | 100 | 1 | 10 | 15,20 | 18,09 | II |
| DT3629-QZ | Mehrzweck - Holz/Farbe/Lacke/Metall | 120 | 1 | 10 | 15,20 | 18,09 | II |
| DT3305-QZ * | Mehrzweck - Holz/Farbe/Lacke/Metall | 150 | 1 | 10 | 15,20 | 18,09 | II |
| DT3307-QZ * | Mehrzweck - Holz/Farbe/Lacke/Metall | 220 | 1 | 10 | 15,20 | 18,09 | II |

75 X 480mm

U.a. passend für: Elu



| Artikel-Nr. | Beschreibung | Körnung | Mindest-Bestellmenge | Inhalt | EURO zzgl. MwSt. | EURO inkl. MwSt. | PG |
|-------------|-------------------------------------|---------|----------------------|--------|------------------|------------------|----|
| DT3364-QZ | Mehrzweck - Holz/Farbe/Lacke/Metall | 40 | 1 | 3 | 7,60 | 9,04 | II |
| DT3365-QZ | Mehrzweck - Holz/Farbe/Lacke/Metall | 60 | 1 | 3 | 6,60 | 7,85 | II |
| DT3366-QZ | Mehrzweck - Holz/Farbe/Lacke/Metall | 80 | 1 | 3 | 6,10 | 7,26 | II |
| DT3367-QZ | Mehrzweck - Holz/Farbe/Lacke/Metall | 100 | 1 | 3 | 6,10 | 7,26 | II |
| DT3368-QZ | Mehrzweck - Holz/Farbe/Lacke/Metall | 120 | 1 | 3 | 6,10 | 7,26 | II |
| DT3369-QZ * | Mehrzweck - Holz/Farbe/Lacke/Metall | 150 | 1 | 3 | 6,10 | 7,26 | II |

75 X 457mm

U.a. passend für: Makita, Metabo, Peugeot, Skil



| Artikel-Nr. | Beschreibung | Körnung | Mindest-Bestellmenge | Inhalt | EURO zzgl. MwSt. | EURO inkl. MwSt. | PG |
|-------------|-------------------------------------|---------|----------------------|--------|------------------|------------------|----|
| DT3640-QZ | Mehrzweck - Holz/Farbe/Lacke/Metall | 40 | 1 | 3 | 5,40 | 6,43 | II |
| DT3641-QZ | Mehrzweck - Holz/Farbe/Lacke/Metall | 60 | 1 | 3 | 4,90 | 5,83 | II |
| DT3642-QZ | Mehrzweck - Holz/Farbe/Lacke/Metall | 80 | 1 | 3 | 4,50 | 5,36 | II |
| DT3643-QZ | Mehrzweck - Holz/Farbe/Lacke/Metall | 100 | 1 | 3 | 4,50 | 5,36 | II |
| DT3644-QZ * | Mehrzweck - Holz/Farbe/Lacke/Metall | 150 | 1 | 3 | 4,50 | 5,36 | II |

SCHLEIFBÄNDER

PRODUKTMERKMALE: Hochqualitäts-Aluminiumoxid-Korund für schnellen und aggressiven Materialabtrag • Hitzebeständige und staubabweisende Kunstharzbindung für kraftvolles Schleifen • Hochfestes und flexibles Gewebe der Klasse J (J = Baumwollgewebe, leicht)

ANWENDUNGEN: Für alle Grund-, Zwischen- und Endschliffanwendungen bei Holz, Farben und Lacke sowie Metall

Für den Einsatz auf Mini-Bandschleifern



Holz Farben/Lacke Metall

Passend für DEWALT

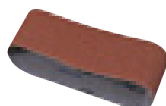

64 X 356mm

| Artikel-Nr. | Beschreibung | Körnung | Mindest-Bestellmenge | Inhalt | EURO zzgl. MwSt. | EURO inkl. MwSt. | PG |
|-------------|-------------------------------------|---------|----------------------|--------|------------------|------------------|----|
| DT3661-QZ | Mehrzweck - Holz/Farbe/Lacke/Metall | 60 | 1 | 3 | 9,10 | 10,83 | II |
| DT3662-QZ | Mehrzweck - Holz/Farbe/Lacke/Metall | 80 | 1 | 3 | 9,10 | 10,83 | II |
| DT3663-QZ | Mehrzweck - Holz/Farbe/Lacke/Metall | 100 | 1 | 3 | 9,10 | 10,83 | II |
| DT3664-QZ | Mehrzweck - Holz/Farbe/Lacke/Metall | 150 | 1 | 3 | 9,10 | 10,83 | II |
| DT3299-QZ | Mehrzweck - Holz/Farbe/Lacke/Metall | 220 | 1 | 3 | 9,10 | 10,83 | II |
| DT3666-QZ | Mehrzweck - Holz/Farbe/Lacke/Metall | 60 | 1 | 10 | 26,40 | 31,42 | II |
| DT3667-QZ | Mehrzweck - Holz/Farbe/Lacke/Metall | 80 | 1 | 10 | 26,40 | 31,42 | II |
| DT3668-QZ | Mehrzweck - Holz/Farbe/Lacke/Metall | 100 | 1 | 10 | 26,40 | 31,42 | II |
| DT3669-QZ | Mehrzweck - Holz/Farbe/Lacke/Metall | 150 | 1 | 10 | 26,40 | 31,42 | II |

SCHLEIFBÄNDER FÜR STATIONÄR

PRODUKTMERKMALE: Hochqualitäts-Aluminiumoxid-Korund für schnellen Materialabtrag • Hitzebeständige und staubabweisende Kunstharzbindung für kraftvolles Schleifen • Hochfestes und flexibles Gewebe der Klasse X (X = Baumwollgewebe, schwer)

ANWENDUNGEN: Grobe Körnung zum Schleifen von Metall, Holz und Keramik • Feine Körnung zum Schleifen von Meißeln, Hobelmessern u. ä.

Für den Einsatz auf stationären Schleif-/Abziehgeräten



Metall Holz Keramik

40 X 577mm

| Artikel-Nr. | Beschreibung | Körnung | Mindest-Bestellmenge | Inhalt | EURO zzgl. MwSt. | EURO inkl. MwSt. | PG |
|-------------|---------------------------------|---------|----------------------|--------|------------------|------------------|----|
| DT3340-QZ | Mehrzweck - Metall/Holz/Keramik | 40 | 1 | 3 | 6,30 | 7,50 | II |
| DT3341-QZ | Mehrzweck - Metall/Holz/Keramik | 60 | 1 | 3 | 6,30 | 7,50 | II |
| DT3342-QZ | Mehrzweck - Metall/Holz/Keramik | 80 | 1 | 3 | 6,30 | 7,50 | II |
| DT3343-QZ | Mehrzweck - Metall/Holz/Keramik | 100 | 1 | 3 | 6,30 | 7,50 | II |
| DT3344-QZ | Mehrzweck - Metall/Holz/Keramik | 120 | 1 | 3 | 6,30 | 7,50 | II |
| DT3345-QZ | Mehrzweck - Metall/Holz/Keramik | 150 | 1 | 3 | 6,30 | 7,50 | II |
| DT3346-QZ | Mehrzweck - Metall/Holz/Keramik | 240 | 1 | 3 | 6,30 | 7,50 | II |
| DT3347-QZ | Mehrzweck - Metall/Holz/Keramik | 320 | 1 | 3 | 6,30 | 7,50 | II |

45 X 715mm

| Artikel-Nr. | Beschreibung | Körnung | Mindest-Bestellmenge | Inhalt | EURO zzgl. MwSt. | EURO inkl. MwSt. | PG |
|-------------|---------------------------------|---------|----------------------|--------|------------------|------------------|----|
| DT3350-QZ | Mehrzweck - Metall/Holz/Keramik | 60 | 1 | 3 | 8,40 | 10,00 | II |
| DT3351-QZ | Mehrzweck - Metall/Holz/Keramik | 80 | 1 | 3 | 8,40 | 10,00 | II |
| DT3352-QZ | Mehrzweck - Metall/Holz/Keramik | 100 | 1 | 3 | 8,40 | 10,00 | II |
| DT3353-QZ | Mehrzweck - Metall/Holz/Keramik | 120 | 1 | 3 | 8,40 | 10,00 | II |
| DT3354-QZ | Mehrzweck - Metall/Holz/Keramik | 150 | 1 | 3 | 8,40 | 10,00 | II |
| DT3355-QZ | Mehrzweck - Metall/Holz/Keramik | 240 | 1 | 3 | 8,40 | 10,00 | II |
| DT3356-QZ | Mehrzweck - Metall/Holz/Keramik | 320 | 1 | 3 | 8,40 | 10,00 | II |

LEDER-ABZIEHBÄNDER FÜR STATIONÄR - WASSERFEST

ANWENDUNG: Zur Feinbearbeitung von Werkzeugschneiden

Für den Einsatz auf stationären Schleif-/Abziehgeräten

40 X 577mm

| Artikel-Nr. | Beschreibung | Mindest-Bestellmenge | Inhalt | EURO zzgl. MwSt. | EURO inkl. MwSt. | PG |
|-------------|------------------|----------------------|--------|------------------|------------------|----|
| DT3395-QZ | Leder-Abziehband | 1 | 1 | 31,90 | 37,96 | II |

40 X 715mm

| Artikel-Nr. | Beschreibung | Mindest-Bestellmenge | Inhalt | EURO zzgl. MwSt. | EURO inkl. MwSt. | PG |
|-------------|------------------|----------------------|--------|------------------|------------------|----|
| DT3396-QZ | Leder-Abziehband | 1 | 1 | 34,90 | 41,53 | II |

SCHLEIFSCHLEIBEN - KLETTFIX

PRODUKTMERKMALE: Hitzebeständige Kunstharz-Grund- und Deckbindung des Schleifkornes ermöglichen höchste Schleifleistungen und Standzeiten • Robustes und flexibles Trägermaterial • Staubabweisende Stearat-Beschichtung verhindert dauerhaft das Zusetzen der Schleifmitteloberfläche • Nylonvelour-Rücken für perfekten Scheibensitz auf dem Klettfix-Schleifteller

ANWENDUNGEN: Für alle Grund-, Zwischen- und Endschliffanwendungen bei Holz, Farben und Lacke sowie Metall

Für den Einsatz auf
Exzenterschleifern



Holz

Farben/
Lacke

Metall



U.a. passend für: DEWALT, AEG, Bosch, Atlas Copco, Festool, Elu, Fein, Hitachi, Kress, Makita, Metabo, Skil

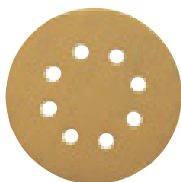

8-LOCH, 125mm Ø

| Artikel-Nr. | Beschreibung | Körnung | Mindest-Bestellmenge | Inhalt | EURO zzgl. MwSt. | EURO inkl. MwSt. | PG |
|-------------|---|---------|----------------------|--------|------------------|------------------|----|
| DT3101-QZ | Mehrzweck - Holz/Farbe - Trockenschliff | 40 | 1 | 10 | 9,00 | 10,71 | II |
| DT3102-QZ | Mehrzweck - Holz/Farbe - Trockenschliff | 60 | 1 | 10 | 8,50 | 10,12 | II |
| DT3103-QZ | Mehrzweck - Holz/Farbe - Trockenschliff | 80 | 1 | 10 | 7,80 | 9,28 | II |
| DT3105-QZ | Mehrzweck - Holz/Farbe - Trockenschliff | 120 | 1 | 10 | 7,80 | 9,28 | II |
| DT3106-QZ | Mehrzweck - Holz/Farbe - Trockenschliff | 180 | 1 | 10 | 7,80 | 9,28 | II |
| DT3107-QZ | Mehrzweck - Holz/Farbe - Trockenschliff | 240 | 1 | 10 | 7,80 | 9,28 | II |
| DT3108-QZ | Mehrzweck - Holz/Farbe - Trockenschliff | 320 | 1 | 10 | 7,80 | 9,28 | II |
| DT3111-QZ | Mehrzweck - Holz/Farbe - Trockenschliff | 40 | 1 | 25 | 13,30 | 15,83 | II |
| DT3112-QZ | Mehrzweck - Holz/Farbe - Trockenschliff | 60 | 1 | 25 | 12,00 | 14,28 | II |
| DT3113-QZ | Mehrzweck - Holz/Farbe - Trockenschliff | 80 | 1 | 25 | 10,80 | 12,85 | II |
| DT3115-QZ | Mehrzweck - Holz/Farbe - Trockenschliff | 120 | 1 | 25 | 10,80 | 12,85 | II |
| DT3116-QZ | Mehrzweck - Holz/Farbe - Trockenschliff | 180 | 1 | 25 | 10,80 | 12,85 | II |
| DT3117-QZ | Mehrzweck - Holz/Farbe - Trockenschliff | 240 | 1 | 25 | 10,80 | 12,85 | II |
| DT3118-QZ | Mehrzweck - Holz/Farbe - Trockenschliff | 320 | 1 | 25 | 10,80 | 12,85 | II |

U.a. passend für: DEWALT, Bosch, Hitachi, Metabo, Peugeot

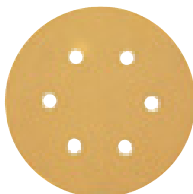

6-LOCH, 150mm Ø

| Artikel-Nr. | Beschreibung | Körnung | Mindest-Bestellmenge | Inhalt | EURO zzgl. MwSt. | EURO inkl. MwSt. | PG |
|-------------|---|---------|----------------------|--------|------------------|------------------|----|
| DT3121-QZ | Mehrzweck - Holz/Farbe - Trockenschliff | 40 | 1 | 10 | 6,50 | 7,74 | II |
| DT3122-QZ | Mehrzweck - Holz/Farbe - Trockenschliff | 60 | 1 | 10 | 6,00 | 7,14 | II |
| DT3123-QZ | Mehrzweck - Holz/Farbe - Trockenschliff | 80 | 1 | 10 | 5,60 | 6,66 | II |
| DT3125-QZ | Mehrzweck - Holz/Farbe - Trockenschliff | 120 | 1 | 10 | 5,60 | 6,66 | II |
| DT3126-QZ | Mehrzweck - Holz/Farbe - Trockenschliff | 180 | 1 | 10 | 5,60 | 6,66 | II |
| DT3127-QZ | Mehrzweck - Holz/Farbe - Trockenschliff | 240 | 1 | 10 | 5,60 | 6,66 | II |
| DT3128-QZ | Mehrzweck - Holz/Farbe - Trockenschliff | 320 | 1 | 10 | 5,60 | 6,66 | II |
| DT3131-QZ | Mehrzweck - Holz/Farbe - Trockenschliff | 40 | 1 | 25 | 16,30 | 19,40 | II |
| DT3132-QZ | Mehrzweck - Holz/Farbe - Trockenschliff | 60 | 1 | 25 | 14,90 | 17,73 | II |
| DT3133-QZ | Mehrzweck - Holz/Farbe - Trockenschliff | 80 | 1 | 25 | 13,90 | 16,54 | II |
| DT3135-QZ | Mehrzweck - Holz/Farbe - Trockenschliff | 120 | 1 | 25 | 13,90 | 16,54 | II |
| DT3136-QZ | Mehrzweck - Holz/Farbe - Trockenschliff | 180 | 1 | 25 | 13,90 | 16,54 | II |
| DT3137-QZ | Mehrzweck - Holz/Farbe - Trockenschliff | 240 | 1 | 25 | 13,90 | 16,54 | II |
| DT3138-QZ | Mehrzweck - Holz/Farbe - Trockenschliff | 320 | 1 | 25 | 13,90 | 16,54 | II |

U.a. passend für: Festool

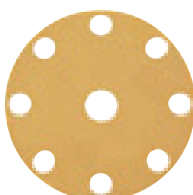

9-LOCH, 150mm Ø

| Artikel-Nr. | Beschreibung | Körnung | Mindest-Bestellmenge | Inhalt | EURO zzgl. MwSt. | EURO inkl. MwSt. | PG |
|-------------|---|---------|----------------------|--------|------------------|------------------|----|
| DT3151-QZ | Mehrzweck - Holz/Farbe - Trockenschliff | 40 | 1 | 25 | 16,30 | 19,40 | II |
| DT3152-QZ | Mehrzweck - Holz/Farbe - Trockenschliff | 60 | 1 | 25 | 14,90 | 17,73 | II |
| DT3153-QZ | Mehrzweck - Holz/Farbe - Trockenschliff | 80 | 1 | 25 | 13,90 | 16,54 | II |
| DT3155-QZ | Mehrzweck - Holz/Farbe - Trockenschliff | 120 | 1 | 25 | 13,90 | 16,54 | II |

SCHLEIFSCHEIBEN - KLETTFIX

PRODUKTMERKMALE: Hitzebeständige Kunstharz-Grund- und Deckbindung des Schleifkornes ermöglichen höchste Schleifleistungen und Standzeiten • Robustes und flexibles Trägermaterial • Staubabweisende Stearat-Beschichtung verhindert dauerhaft das Zusetzen der Schleifmitteloberfläche • Nylonvelour-Rücken für perfekten Scheibensitz auf dem Klettfix-Schleifteller

ANWENDUNGEN: Für alle Grund-, Zwischen- und Endschliffanwendungen bei Holz, Farben und Lacke sowie Metall

Für den Einsatz auf Exzenterschleifern



Holz

Farben/
Lacke

Metall



9-LOCH, 225mm Ø

U.a. passend für: Festool, Flex

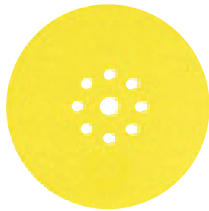

| Artikel-Nr. | Beschreibung | Körnung | Mindest-Bestellmenge | Inhalt | EURO zzgl. MwSt. | EURO inkl. MwSt. | PG |
|-------------|---|---------|----------------------|--------|------------------|------------------|----|
| DT3164-QZ | Mehrzweck - Holz/Farbe - Trockenschliff | 60 | 1 | 10 | 17,30 | 20,59 | II |
| DT3169-QZ | Mehrzweck - Holz/Farbe - Trockenschliff | 80 | 1 | 10 | 17,30 | 20,59 | II |
| DT3179-QZ | Mehrzweck - Holz/Farbe - Trockenschliff | 100 | 1 | 10 | 17,30 | 20,59 | II |
| DT3170-QZ | Mehrzweck - Holz/Farbe - Trockenschliff | 120 | 1 | 10 | 17,30 | 20,59 | II |

EXZENTERSCHLEIFTELLER - KLETTFIX

PRODUKTMERKMAL: Klettfix-Exzenterschleifteller für DEWALT Exzenterschleifer (mittelharte Ausführung)

Für den Einsatz auf Exzenterschleifern

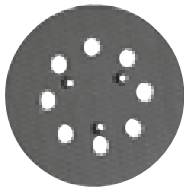

| Artikel-Nr. | Beschreibung | Durchmesser mm | Mindest-Bestellmenge | Inhalt | EURO zzgl. MwSt. | EURO inkl. MwSt. | PG |
|-------------|---|----------------|----------------------|--------|------------------|------------------|----|
| DT3600-QZ | Für Exzenterschleifer D26453 - 8-Loch | 125 | 1 | 1 | 14,70 | 17,49 | II |
| DT3601-QZ | Für Exzenterschleifer DW443 - 6-Loch | 150 | 1 | 1 | 20,00 | 23,80 | II |
| DE2639-XJ | Für Exzenterschleifer D26410 - 6+8-Loch | 150 | 1 | 1 | 28,60 | 34,03 | - |

EXTREME® FIBERSCHLEIFSCHEIBEN

PRODUKTMERKMALE: Extra widerstandsfähiger Zirkonkorund für schnellen und aggressiven Materialabtrag von Metall • Hitzebeständige und staubabweisende Kunstharzbindung für kraftvolles Schleifen und erhöhte Lebensdauer • Hochfestes und flexibles Vulkanfibergewebe

ANWENDUNGEN: Für Schleif- und Abtragsarbeiten sowie für Entgrat- und Entrostarbeiten

Für den Einsatz auf Winkelschleifern (Akku und Kabel)

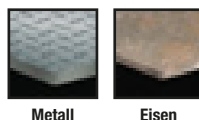

Metall

Eisen



| Artikel-Nr. | Beschreibung | Durchmesser mm | Körnung | Mindest-Bestellmenge | Inhalt | EURO zzgl. MwSt. | EURO inkl. MwSt. | PG |
|-------------|----------------------|----------------|---------|----------------------|--------|------------------|------------------|----|
| DT3211-QZ | Fiberschleifscheiben | 125 | 40 | 1 | 25 | 31,40 | 37,37 | II |
| DT3212-QZ | Fiberschleifscheiben | 125 | 60 | 1 | 25 | 26,70 | 31,77 | II |
| DT3213-QZ | Fiberschleifscheiben | 125 | 80 | 1 | 25 | 21,30 | 25,35 | II |
| DT3215-QZ | Fiberschleifscheiben | 125 | 100 | 1 | 25 | 21,30 | 25,35 | II |
| DT3216-QZ | Fiberschleifscheiben | 125 | 120 | 1 | 25 | 21,30 | 25,35 | II |

Fächerschleifscheiben

- Abschleifen von Schweißnähten, Entfernen von Schweißschlacke
- Entgraten
- Vorbereiten und Endbearbeitung von Oberflächen
- Kantenglätten und Anfasen

Metall / NE-Metall

- Typ 27 Bauform für Schleifwinkel von 0-15 Grad
- Typ 29 Bauform für Schleifwinkel von 15-25 Grad
- Zirkonoxid-Körnung ermöglicht eine 3x schnellere Materialentfernung als herkömmliche, harzgebundene Fiberscheiben
- Frei von Eisen, Schwefel und Chlor – für schadstofffreies Schleifen



0°-15°

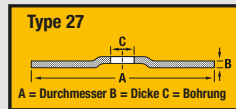

15°-25°

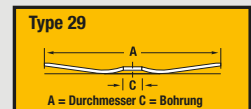

FÄCHERSCHLEIFSCHEIBEN - GEKRÖPFT UND FLACH

PRODUKTMERKMALE: Widerstandsfähige, haltbare Zirkonoxid-Körnung • Sehr robust und widerstandsfähig, mit sehr hoher Abtragsrate • Geräuscharm • Schleifen ohne Wärmeentwicklung

ANWENDUNGEN: Zum Entrosten, Schleifen und Reinigen von Metall

Für den Einsatz auf
Winkelschleifern
(Akku und Kabel)

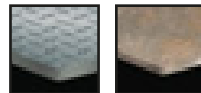

Metall

Eisen

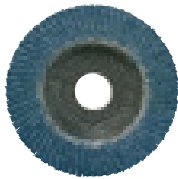

| Artikel-Nr. | Beschreibung | Durchmesser mm | Körnung | Mindest-Bestellmenge | Inhalt | EURO zzgl. MwSt. | EURO inkl. MwSt. | PG |
|-------------|------------------|----------------|---------|----------------------|--------|------------------|------------------|----|
| DT3255-QZ | Typ 29, gekröpft | 115 | 36 | 1 | 1 | 3,20 | 3,81 | II |
| DT3256-QZ | Typ 29, gekröpft | 115 | 60 | 1 | 1 | 3,20 | 3,81 | II |
| DT3257-QZ | Typ 29, gekröpft | 115 | 80 | 1 | 1 | 3,20 | 3,81 | II |
| DT3258-QZ | Typ 29, gekröpft | 115 | 120 | 1 | 1 | 3,20 | 3,81 | II |
| DT3265-QZ | Typ 29, gekröpft | 125 | 36 | 1 | 1 | 3,70 | 4,40 | II |
| DT3266-QZ | Typ 29, gekröpft | 125 | 60 | 1 | 1 | 3,70 | 4,40 | II |
| DT3267-QZ | Typ 29, gekröpft | 125 | 80 | 1 | 1 | 3,70 | 4,40 | II |
| DT3268-QZ | Typ 29, gekröpft | 125 | 120 | 1 | 1 | 3,70 | 4,40 | II |
| DT3292-QZ | Typ 27, flach | 115 | 36 | 1 | 1 | 3,20 | 3,81 | II |
| DT3293-QZ | Typ 27, flach | 115 | 60 | 1 | 1 | 3,20 | 3,81 | II |
| DT3294-QZ | Typ 27, flach | 115 | 80 | 1 | 1 | 3,20 | 3,81 | II |
| DT3295-QZ | Typ 27, flach | 115 | 120 | 1 | 1 | 3,20 | 3,81 | II |
| DT3308-QZ | Typ 27, flach | 125 | 36 | 1 | 1 | 3,70 | 4,40 | II |
| DT3309-QZ | Typ 27, flach | 125 | 60 | 1 | 1 | 3,70 | 4,40 | II |
| DT3310-QZ | Typ 27, flach | 125 | 80 | 1 | 1 | 3,70 | 4,40 | II |

EXTREME® FÄCHERSCHLEIFSCHEIBEN - FLACH

PRODUKTMERKMALE: Widerstandsfähige, haltbare Zirkonoxid-Körnung • Sehr robust und widerstandsfähig, mit sehr hoher Abtragsrate • Geräuscharm • Schleifen ohne Wärmeentwicklung

ANWENDUNGEN: Zum Entrosten, Schleifen und Reinigen von Metall

Für den Einsatz auf
Winkelschleifern
(Akku und Kabel)

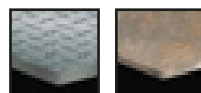

Metall

Eisen

EXTREME®



| Artikel-Nr. | Beschreibung | Durchmesser mm | Körnung | Mindest-Bestellmenge | Inhalt | EURO zzgl. MwSt. | EURO inkl. MwSt. | PG |
|-------------|---------------|----------------|---------|----------------------|--------|------------------|------------------|----|
| DT30601-QZ | Typ 27, flach | 115 | 40 | 1 | 1 | 5,60 | 6,66 | II |
| DT30611-QZ | Typ 27, flach | 115 | 60 | 1 | 1 | 5,60 | 6,66 | II |
| DT30621-QZ | Typ 27, flach | 115 | 80 | 1 | 1 | 5,60 | 6,66 | II |
| DT30602-QZ | Typ 27, flach | 125 | 40 | 1 | 1 | 6,40 | 7,62 | II |
| DT30612-QZ | Typ 27, flach | 125 | 60 | 1 | 1 | 6,40 | 7,62 | II |
| DT30622-QZ | Typ 27, flach | 125 | 80 | 1 | 1 | 6,40 | 7,62 | II |

SCHLEIF- UND POLIERTELLER

PRODUKTMERKMAL: Thermokunststoff-Schleif-/Polierteller inkl. Befestigungsschrauben

ANWENDUNG: Einsatz in Verbindung mit Schleifscheiben und Polierhauben

Für den Einsatz auf Winkelschleifern (Akku und Kabel)



| Artikel-Nr. | Max. Drehzahl | Durchmesser mm | Bohrung mm | Mindest-Bestellmenge | Inhalt | EURO zzgl. MwSt. | EURO inkl. MwSt. | PG |
|-------------|---------------|----------------|------------|----------------------|--------|------------------|------------------|----|
| DT3610-QZ | 13000 U/min. | 115 | M14 | 1 | 1 | 8,50 | 10,12 | II |
| DT3611-QZ | 15000 U/min. | 125 | M14 | 1 | 1 | 8,90 | 10,59 | II |
| DT3612-QZ | 8500 U/min. | 178 | M14 | 1 | 1 | 14,50 | 17,26 | II |

POLIERHAUBEN

PRODUKTMERKMAL: Woll-Polierhaube

ANWENDUNG: Zum Hochglanzpolieren verschiedenster Materialien wie lackierte Oberflächen, Metall, Stein, Kunststoff etc.

Für den Einsatz auf Winkelschleifern (Akku und Kabel) sowie Poliermaschinen



| Artikel-Nr. | Durchmesser mm | Mindest-Bestellmenge | Inhalt | EURO zzgl. MwSt. | EURO inkl. MwSt. | PG |
|-------------|----------------|----------------------|--------|------------------|------------------|----|
| DT3620-QZ | 115 | 1 | 1 | 6,30 | 7,50 | II |
| DT3621-QZ | 125 | 1 | 1 | 7,40 | 8,81 | II |
| DT3622-QZ | 178 | 1 | 1 | 8,40 | 10,00 | II |

Für den Einsatz auf Exzenterschleifern



| Artikel-Nr. | Durchmesser mm | Mindest-Bestellmenge | Inhalt | EURO zzgl. MwSt. | EURO inkl. MwSt. | PG |
|-------------|----------------|----------------------|--------|------------------|------------------|----|
| DT3557-QZ | 125 | 1 | 1 | 8,40 | 10,00 | II |

POLIERSCHWAMM

PRODUKTMERKMAL: Kunststoff-Polierschwamm für Exzenterschleifer

ANWENDUNGEN: Zum Polieren verschmutzter, verkratzter und vorpolierter Oberflächen • Einarbeiten von Oberflächenversiegelungen und Auftragen von Polituren, auch geeignet für geschwungene Oberflächen

Für den Einsatz auf Exzenterschleifern

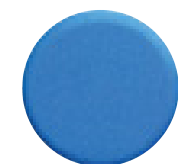

| Artikel-Nr. | Durchmesser mm | Mindest-Bestellmenge | Inhalt | EURO zzgl. MwSt. | EURO inkl. MwSt. | PG |
|-------------|----------------|----------------------|--------|------------------|------------------|----|
| DT3555-QZ | 125 | 1 | 1 | 9,50 | 11,31 | II |

GROBREINIGUNGSVLIES

PRODUKTMERKMALE: Fest mit Fiberteller verbunden • Für den Einsatz auf allen Winkelschleifern mit 22.2mm Bohrung

ANWENDUNGEN: Zum Entfernen von Schweißrückständen, Rost und Farbresten auf Metall

Für den Einsatz auf Winkelschleifern



| Artikel-Nr. | Durchmesser mm | Mindest-Bestellmenge | Inhalt | EURO zzgl. MwSt. | EURO inkl. MwSt. | PG |
|-------------|----------------|----------------------|--------|------------------|------------------|----|
| DT3550-QZ | 115 | 1 | 1 | 13,10 | 15,59 | II |

SCHLEIFSCHLEIBEN / ABZIEHSCHLEIBEN

Für den Einsatz auf Schleifmaschinen

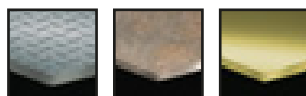

Stahl/Metall Eisen Messing



| Artikel-Nr. | Bezeichnung | Material | Körnung | Durchmesser mm | Breite mm | Bohrung mm | Inhalt | EURO zzgl. MwSt. | EURO inkl. MwSt. | PG |
|-------------|----------------|-----------------------------|---------|----------------|-----------|------------|--------|------------------|------------------|----|
| DT3385-QZ | Schleifscheibe | Aluminiumoxyd (weiß)+ | 80 | 125 | 25 | 20 | 1 | 21,40 | 25,47 | II |
| DT3380-QZ | Abziehscheibe | Siliciumkarbit SCg (grau)** | 400 | 125 | 25 | 20 | 1 | 72,50 | 86,28 | II |

+ Weiß: kühler laufende Aluminiumoxyd-Scheiben zum Schleifen und Schärfen von Hobelmessern, Beiteln u. a. wärmeempfindlichen Schneidwerkzeugen

** Grau: Siliciumkarbit Scheiben zum Schleifen von Hartmetall-bestückten Werkzeugen sowie legierten und unlegierten Stählen und NE-Metallen

DRAHTBÜRSTEN

PRODUKTMERKMALE: Perfekt abgestimmte Bürsteneigenschaften für einen optimalen Materialabtrag • Hohe Bürstendichte für eine lange Lebensdauer

ANWENDUNGEN: Gezopfte Topf- und Scheibenbürsten für härteste Anwendungen • Gewellte Topf- und Scheibenbürsten für mittlere Anwendungen • Weichere leicht gewellte Topf- und Scheibenbürsten für universellen Einsatz an schwer zugänglichen Stellen

Für die Verwendung in Bohrmaschinen, Winkelschleifern (Akku und Kabel) und Schleifmaschinen



SCHEIBENBÜRSTE FÜR BOHRMASCHINEN

Für leichte Anwendungen: Zum Entfernen von Farbe, Rost, Ablagerungen, Grat etc.

| Artikel-Nr. | Drahtlänge mm | Durchmesser mm | Schaft mm | Mindest-Bestellmenge | Inhalt | EURO zzgl. MwSt. | EURO inkl. MwSt. | PG |
|-------------|---------------|----------------|-----------|----------------------|--------|------------------|------------------|----|
| DT3425-QZ* | 10 | 75 | 6 | 1 | 1 | 4,20 | 5,00 | II |

Bleche

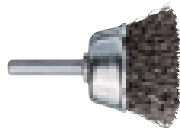

TOPFBÜRSTE FÜR BOHRMASCHINEN

Für mittlere Anwendungen: Zum Entfernen von Farbe, Rost, Ablagerungen, Oberflächensäuberung, Entgraten etc.

| Artikel-Nr. | Drahtlänge mm | Durchmesser mm | Schaft mm | Mindest-Bestellmenge | Inhalt | EURO zzgl. MwSt. | EURO inkl. MwSt. | PG |
|-------------|---------------|----------------|-----------|----------------------|--------|------------------|------------------|----|
| DT3495-QZ* | 16 | 50 | 6 | 1 | 1 | 3,70 | 4,40 | II |

Bleche



GEZOPFTE SCHEIBENBÜRSTEN FÜR WINKELSCHLEIFER

Für härteste Anwendungen: Zum Entfernen von hartnäckiger Farbe, starkem Rost, Reinigen von Schweißnähten etc.

| Artikel-Nr. | Drahtlänge mm | Durchmesser mm | Bohrung mm | Mindest-Bestellmenge | Inhalt | EURO zzgl. MwSt. | EURO inkl. MwSt. | PG |
|-------------|---------------|----------------|------------|----------------------|--------|------------------|------------------|----|
| DT3466-QZ | 22 | 115 | 22,2 | 1 | 1 | 10,50 | 12,50 | II |
| DT3502-QZ | 22 | 115 | 22,2 | 1 | 1 | 15,40 | 18,33 | II |
| DT3452-QZ | 22 | 150 | 22,2 | 1 | 1 | 13,70 | 16,30 | II |



GEWELLTE TOPFBÜRSTEN FÜR WINKELSCHLEIFER

Für mittlere Anwendungen: Zum Entfernen von Farbe, Rost, Ablagerungen, Oberflächensäuberung, Entgraten etc.

| Artikel-Nr. | Drahtlänge mm | Durchmesser mm | Bohrung mm | Mindest-Bestellmenge | Inhalt | EURO zzgl. MwSt. | EURO inkl. MwSt. | PG |
|-------------|---------------|----------------|------------|----------------------|--------|------------------|------------------|----|
| DT3480-QZ | 19 | 65 | M14 | 1 | 1 | 4,70 | 5,59 | II |
| DT3489-QZ | 26 | 100 | M14 | 1 | 1 | 8,40 | 10,00 | II |

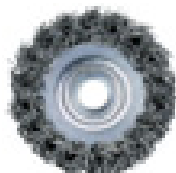

GEZOPFTE TOPFBÜRSTEN FÜR WINKELSCHLEIFER

Für härteste Reinigungsarbeiten

| Artikel-Nr. | Drahtlänge mm | Durchmesser mm | Bohrung mm | Mindest-Bestellmenge | Inhalt | EURO zzgl. MwSt. | EURO inkl. MwSt. | PG |
|-------------|---------------|----------------|------------|----------------------|--------|------------------|------------------|----|
| DT3500-QZ | 18 | 65 | M14 | 1 | 1 | 10,60 | 12,61 | II |
| DT3492-QZ | 22 | 75 | M14 | 1 | 1 | 8,90 | 10,59 | II |
| DT3501-QZ | 24 | 100 | M14 | 1 | 1 | 19,20 | 22,85 | II |

TRENN- UND SCHRUPPSCHEIBEN-SORTIMENT

DEWALT® Schleifmittel - Produktkennzeichnung

DEWALT verwendet ein branchenweit anerkanntes Farbcodierungs- und Kennzeichnungssystem, das den Anwendern hilft, die korrekte Trenn- oder Schleifscheibe für die jeweilige Anwendung zu finden. Darüber hinaus gilt es jedoch, auch weitere wichtige Merkmale wie z. B. Drehzahl, Größe und Dicke der Scheibe sowie Bohrungsdurchmesser zu beachten.

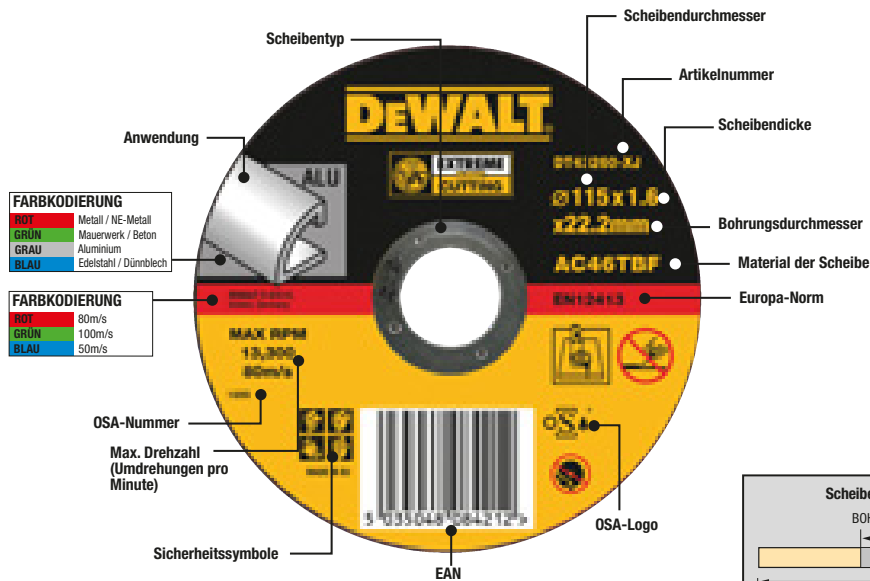

Qualitätsklassen

EXTREME:

Aluminiumoxid-Rezeptur in Industriequalität für lange Haltbarkeit, anspruchsvolle Trennarbeiten und lange Lebensdauer. Verstärktes Fiberglas als Trägermaterial. Premium-Harzbindung von Trägermaterial und Körnung. OSA-zertifiziert

HIGH PERFORMANCE:

Körnung aus Aluminiumoxid in Profi-Qualität. Harzbindung in ausgezeichneter Qualität. OSA-zertifiziert

STANDARD:

Körnung aus Aluminiumoxid in Profi-Qualität. Harzbindung in ausgezeichneter Qualität

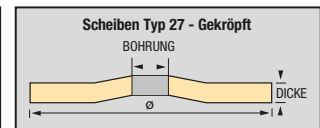
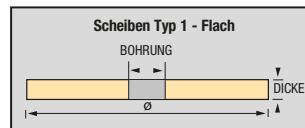

STANDARD METALL-SCHRUPPSCHEIBEN

NEU

PRODUKTMERKMALE: Körnung aus Aluminiumoxid in Profi-Qualität • Verstärktes Fiberglas als Trägermaterial • Qualitäts-Harzbindung von Trägermaterial und Körnung

ANWENDUNGEN: Für allgemeine Metall-Schrupparbeiten an eisenhaltigen und nicht-eisenhaltigen Metallen, einschließlich Schweißnaht- und Oberflächenvorbereitung

Für den Einsatz in Winkelschleifern (Akku und Kabel)

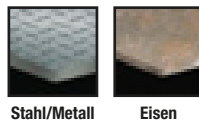

Stahl/Metall Eisen

STANDARD METALL-SCHRUPPSCHEIBEN, GEKRÖPFT

| Artikel-Nr. | Durchmesser mm | Material | Dicke mm | Bohrung mm | Verpackungsinhalt (Stk.) | Mindest-Bestellmenge (Stk.) | EURO zzgl. MwSt. (Stk.) | EURO inkl. MwSt. (Stk.) | PG |
|-------------|----------------|----------|----------|------------|--------------------------|-----------------------------|-------------------------|-------------------------|----|
| DT42220Z-QZ | 115 | A24RBF | 6,3 | 22,23 | 1 | 1 | 1,50 | 1,79 | II |
| DT42690Z-QZ | 125 | A24RBF | 4 | 22,23 | 1 | 1 | 1,70 | 2,02 | II |
| DT42320Z-QZ | 125 | A24RBF | 6,3 | 22,23 | 1 | 1 | 2,00 | 2,38 | II |
| DT42620Z-QZ | 230 | A24RBF | 6,3 | 22,23 | 1 | 1 | 5,30 | 6,31 | II |

EXTREME® METALL-SCHRUPPSCHEIBEN

PRODUKTMERKMALE: Körnung aus Aluminiumoxid in Industrie-Qualität • Verstärktes Fiberglas als Trägermaterial • Premium-Harzbindung in ausgezeichneter Qualität

ANWENDUNGEN: Für allgemeine Metall-Schrupparbeiten an eisenhaltigen und nicht-eisenhaltigen Metallen, einschließlich Schweißnaht- und Oberflächenvorbereitung

Für den Einsatz in Winkelschleifern (Akku und Kabel)

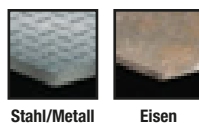

Stahl/Metall Eisen

EXTREME®



EXTREME® METALL-SCHRUPPSCHEIBEN, GEKRÖPFT

| Artikel-Nr. | Durchmesser mm | Material | Dicke mm | Bohrung mm | Verpackungsinhalt (Stk.) | Mindest-Bestellmenge (Stk.) | EURO zzgl. MwSt. (Stk.) | EURO inkl. MwSt. (Stk.) | PG |
|-------------|----------------|----------|----------|------------|--------------------------|-----------------------------|-------------------------|-------------------------|----|
| DT43221-XJ | 115 | A24RBF | 4 | 22,23 | 25 | 25 | 2,90 | 3,45 | II |
| DT43321-XJ | 125 | A24RBF | 4 | 22,23 | 25 | 25 | 3,20 | 3,81 | II |
| DT43320-XJ | 125 | A24RBF | 6 | 22,23 | 25 | 25 | 3,70 | 4,40 | II |
| DT43520-XJ | 180 | A24RBF | 6 | 22,23 | 10 | 10 | 6,30 | 7,50 | II |
| DT43621-XJ | 230 | A24RBF | 4 | 22,23 | 10 | 10 | 8,40 | 10,00 | II |
| DT43620-XJ | 230 | A24RBF | 6 | 22,23 | 10 | 10 | 10,40 | 12,38 | II |

STANDARD METALL-TRENNSCHEIBEN

NEU

PRODUKTMERKMALE: Körnung aus Aluminiumoxid in Profi-Qualität • Verstärktes Fiberglas als Trägermaterial • Premium-Harzbindung von Trägermaterial und Körnung

ANWENDUNGEN: Zum Schneiden von eisenhaltigen Metallen wie z. B. Stahl, Eisen, Armierungseisen und Schweißnähte

Für den Einsatz in
Winkelschleifern
(Akku und Kabel)

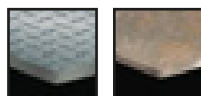

Stahl/Metall

Eisen



STANDARD METALL-TRENNSCHEIBEN, GEKRÖPFT

| Artikel-Nr. | Durchmesser mm | Material | Dicke mm | Bohrung mm | Verpackungs-inhalt (Stk.) | Mindest-Bestell-menge (Stk.) | EURO zzgl. MwSt. (Stk.) | EURO inkl. MwSt. (Stk.) | PG |
|-------------|----------------|----------|----------|------------|---------------------------|------------------------------|-------------------------|-------------------------|----|
| DT42210Z-QZ | 115 | A24RBF | 2.8 | 22.23 | 1 | 1 | 1,00 | 1,19 | II |
| DT42310Z-QZ | 125 | A24RBF | 2.8 | 22.23 | 1 | 1 | 1,20 | 1,43 | II |
| DT42601Z-QZ | 230 | A24RBF | 2.8 | 22.23 | 1 | 1 | 2,50 | 2,98 | II |

HIGH PERFORMANCE METALL-TRENNSCHEIBEN

PRODUKTMERKMALE: Körnung aus Aluminiumoxid in Profi-Qualität • Verstärktes Fiberglas als Trägermaterial • Premium-Harzbindung von Trägermaterial und Körnung

ANWENDUNGEN: Zum Schneiden von eisenhaltigen Metallen wie z. B. Stahl, Eisen, Armierungseisen und Schweißnähte

Für den Einsatz in
Winkelschleifern
(Akku und Kabel)

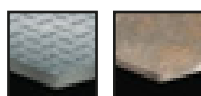

Stahl/Metall

Eisen



METALL-TRENNSCHEIBEN, FLACH

| Artikel-Nr. | Durchmesser mm | Material | Dicke mm | Bohrung mm | Verpackungs-inhalt (Stk.) | Mindest-Bestell-menge (Stk.) | EURO zzgl. MwSt. (Stk.) | EURO inkl. MwSt. (Stk.) | PG |
|-------------|----------------|----------|----------|------------|---------------------------|------------------------------|-------------------------|-------------------------|----|
| DT42200-XJ | 115 | A60TBF | 1.6 | 22.23 | 25 | 25 | 1,60 | 1,90 | II |
| DT42300-XJ | 125 | A60TGF | 1.6 | 22.23 | 25 | 25 | 1,70 | 2,02 | II |
| DT42201-XJ | 115 | A24RBF | 3 | 22.23 | 25 | 25 | 1,20 | 1,43 | II |
| DT42301-XJ | 125 | A24RBF | 3 | 22.23 | 25 | 25 | 1,30 | 1,55 | II |
| DT42400-XJ | 150 | A24RBF | 3 | 22.23 | 25 | 25 | 1,70 | 2,02 | II |
| DT42501-XJ | 180 | A24RBF | 3 | 22.23 | 10 | 10 | 2,30 | 2,74 | II |
| DT42601-XJ | 230 | A24RBF | 3 | 22.23 | 10 | 10 | 3,00 | 3,57 | II |

EXTREME® METALL-TRENNSCHEIBEN

PRODUKTMERKMALE: Körnung aus Aluminiumoxid in Industrie-Qualität • Verstärktes Fiberglas als Trägermaterial • Harzbindung in ausgezeichneter Qualität

ANWENDUNGEN: Zum Schneiden von eisenhaltigen Metallen wie z. B. Stahl, Eisen, Armierungseisen und Schweißnähte

Für den Einsatz in
Winkelschleifern
(Akku und Kabel)

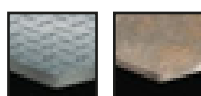

Stahl/Metall

Eisen

EXTREME®



EXTREME® METALL-TRENNSCHEIBEN, FLACH

| Artikel-Nr. | Durchmesser mm | Material | Dicke mm | Bohrung mm | Verpackungs-inhalt (Stk.) | Mindest-Bestell-menge (Stk.) | EURO zzgl. MwSt. (Stk.) | EURO inkl. MwSt. (Stk.) | PG |
|-------------|----------------|----------|----------|------------|---------------------------|------------------------------|-------------------------|-------------------------|----|
| DT43201-XJ | 115 | A60TBF | 1.6 | 22.23 | 25 | 25 | 1,90 | 2,26 | II |
| DT43301-XJ | 125 | A24RBF | 1.6 | 22.23 | 25 | 25 | 2,00 | 2,38 | II |
| DT43501-XJ | 180 | A24RBF | 1.6 | 22.23 | 10 | 10 | 2,80 | 3,33 | II |
| DT43600-XJ | 230 | A24RBF | 1.6 | 22.23 | 10 | 10 | 4,00 | 4,76 | II |
| DT43202-XJ | 115 | A24RBF | 3 | 22.23 | 25 | 25 | 2,20 | 2,62 | II |
| DT43302-XJ | 125 | A24RBF | 3 | 22.23 | 25 | 25 | 2,60 | 3,09 | II |
| DT43502-XJ | 180 | A24RBF | 3 | 22.23 | 10 | 10 | 3,90 | 4,64 | II |
| DT43601-XJ | 230 | A24RBF | 3 | 22.23 | 10 | 10 | 5,50 | 6,55 | II |



EXTREME® METALL-TRENNSCHEIBEN, GEKRÖPFT

| Artikel-Nr. | Durchmesser mm | Material | Dicke mm | Bohrung mm | Verpackungs-inhalt (Stk.) | Mindest-Bestell-menge (Stk.) | EURO zzgl. MwSt. (Stk.) | EURO inkl. MwSt. (Stk.) | PG |
|-------------|----------------|----------|----------|------------|---------------------------|------------------------------|-------------------------|-------------------------|----|
| DT43200-XJ | 115 | A24RBF | 3 | 22.23 | 25 | 25 | 2,10 | 2,50 | II |
| DT43310-XJ | 125 | A24RBF | 3 | 22.23 | 25 | 25 | 2,60 | 3,09 | II |

HIGH PERFORMANCE EDELSTAHL-SCHRUPPSCHEIBEN

PRODUKTMERKMALE: Aluminiumoxid-Rezeptur in Profi-Qualität • Verstärktes Fiberglas als Trägermaterial • Premium-Harzbindung von Trägermaterial und Körnung

ANWENDUNGEN: Für Schrubarbeiten bei Edelstählen

Für den Einsatz in
Winkelschleifern
(Akku und Kabel)

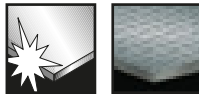

Edelstahl Dünublech



HIGH PERFORMANCE EDELSTAHL-SCHRUPPSCHEIBEN, GEKRÖPFT

| Artikel-Nr. | Durchmesser mm | Material | Dicke mm | Bohrung mm | Verpackungs-inhalt (Stk.) | Mindest-Bestell-menge (Stk.) | EURO zzgl. MwSt. (Stk.) | EURO inkl. MwSt. (Stk.) | PG |
|-------------|----------------|----------|----------|------------|---------------------------|------------------------------|-------------------------|-------------------------|----|
| DT42250-XJ | 115 | A24SBF | 6 | 22.23 | 25 | 25 | 2,30 | 2,74 | II |
| DT42350-XJ | 125 | A24SBF | 6 | 22.23 | 25 | 25 | 2,60 | 3,09 | II |
| DT42650-XJ | 230 | A24SBF | 6 | 22.23 | 10 | 10 | 5,30 | 6,31 | II |

EXTREME® EDELSTAHL-SCHRUPPSCHEIBEN

PRODUKTMERKMALE: Aluminiumoxid-Rezeptur in Industrie-Qualität • Verstärktes Fiberglas als Trägermaterial • Harzbindung in ausgezeichneter Qualität

ANWENDUNGEN: Für Schrubarbeiten bei Edelstählen

Für den Einsatz in
Winkelschleifern
(Akku und Kabel)

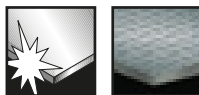

Edelstahl Dünublech

EXTREME®



EXTREME® EDELSTAHL-SCHRUPPSCHEIBEN, GEKRÖPFT

| Artikel-Nr. | Durchmesser mm | Material | Dicke mm | Bohrung mm | Verpackungs-inhalt (Stk.) | Mindest-Bestell-menge (Stk.) | EURO zzgl. MwSt. (Stk.) | EURO inkl. MwSt. (Stk.) | PG |
|-------------|----------------|----------|----------|------------|---------------------------|------------------------------|-------------------------|-------------------------|----|
| DT43250-XJ | 115 | A24SBF | 6 | 22.23 | 25 | 25 | 3,40 | 4,05 | II |
| DT43350-XJ | 125 | A24SBF | 6 | 22.23 | 25 | 25 | 4,00 | 4,76 | II |
| DT43550-XJ | 180 | A24SBF | 6 | 22.23 | 10 | 10 | 6,30 | 7,50 | II |

STANDARD EDELSTAHL-TRENNSCHEIBEN

NEU

PRODUKTMERKMALE: Aluminiumoxid-Rezeptur in Profi-Qualität • Verstärktes Fiberglas als Trägermaterial • Qualitäts-Harzbindung von Trägermaterial und Körnung

ANWENDUNGEN: Zum Schneiden von Edelstählen

Für den Einsatz in
Winkelschleifern
(Akku und Kabel)

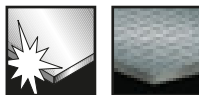

Edelstahl Dünublech



STANDARD EDELSTAHL-TRENNSCHEIBEN, FLACH

| Artikel-Nr. | Durchmesser mm | Material | Dicke mm | Bohrung mm | Verpackungs-inhalt (Stk.) | Mindest-Bestell-menge (Stk.) | EURO zzgl. MwSt. (Stk.) | EURO inkl. MwSt. (Stk.) | PG |
|-------------|----------------|----------|----------|------------|---------------------------|------------------------------|-------------------------|-------------------------|----|
| DT42240Z-QZ | 115 | A60TBF | 1.2 | 22.23 | 1 | 1 | 1,10 | 1,31 | II |
| DT42340Z-QZ | 125 | A60TBF | 1.2 | 22.23 | 1 | 1 | 1,20 | 1,43 | II |



STANDARD EDELSTAHL-TRENNSCHEIBEN, FLACH - 1 OER DOSE

| Artikel-Nr. | Durchmesser mm | Material | Dicke mm | Bohrung mm | Verpackungs-inhalt (Stk.) | Mindest-Bestell-menge (Dose) | EURO zzgl. MwSt. (Stk.) | EURO inkl. MwSt. (Stk.) | PG |
|--------------|----------------|----------|----------|------------|---------------------------|------------------------------|-------------------------|-------------------------|-----------|
| DT42335TZ-QZ | 115 | A24SBF | 1.2 | 22.23 | 10 | 1 | 12,90 | 15,35 | Akt.netto |
| DT42340TZ-QZ | 125 | A24SBF | 1.2 | 22.23 | 10 | 1 | 14,90 | 17,73 | Akt.netto |

HIGH PERFORMANCE EDELSTAHL-TRENNSCHEIBEN

PRODUKTMERKMALE: Aluminiumoxid-Rezeptur in Profi-Qualität • Verstärktes Fiberglas als Trägermaterial • Premium-Harzbindung von Trägermaterial und Körnung

ANWENDUNGEN: Zum Schneiden von Edelstählen

Für den Einsatz in
Winkelschleifern
(Akku und Kabel)

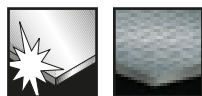

Edelstahl Dünublech



HIGH PERFORMANCE EDELSTAHL-TRENNSCHEIBEN, GEKRÖPFT

| Artikel-Nr. | Durchmesser mm | Material | Dicke mm | Bohrung mm | Verpackungs-inhalt (Stk.) | Mindest-Bestell-menge (Stk.) | EURO zzgl. MwSt. (Stk.) | EURO inkl. MwSt. (Stk.) | PG |
|-------------|----------------|----------|----------|------------|---------------------------|------------------------------|-------------------------|-------------------------|----|
| DT42245-XJ | 115 | A24SBF | 3 | 22.23 | 25 | 25 | 2,00 | 2,38 | II |
| DT42545-XJ | 180 | A24SBF | 3 | 22.23 | 10 | 10 | 3,30 | 3,93 | II |

HIGH PERFORMANCE EDELSTAHL-TRENNSCHEIBEN, FLACH

| Artikel-Nr. | Durchmesser mm | Material | Dicke mm | Bohrung mm | Verpackungs-inhalt (Stk.) | Mindest-Bestell-menge (Stk.) | EURO zzgl. MwSt. (Stk.) | EURO inkl. MwSt. (Stk.) | PG |
|-------------|----------------|----------|----------|------------|---------------------------|------------------------------|-------------------------|-------------------------|----|
| DT42241-XJ | 115 | A60TBF | 1.6 | 22.23 | 25 | 25 | 1,70 | 2,02 | II |
| DT42341-XJ | 125 | A60TBF | 1.6 | 22.23 | 25 | 25 | 2,00 | 2,38 | II |
| DT42640-XJ | 230 | A60TBF | 1.6 | 22.23 | 10 | 10 | 3,90 | 4,64 | II |
| DT42242-XJ | 115 | A24SBF | 3 | 22.23 | 25 | 25 | 2,20 | 2,62 | II |
| DT42641-XJ | 230 | A24SBF | 3 | 22.23 | 10 | 10 | 4,80 | 5,71 | II |

EXTREME® EDELSTAHL-TRENNSCHEIBEN

PRODUKTMERKMALE: Aluminiumoxid-Rezeptur in Industrie-Qualität • Verstärktes Fiberglas als Trägermaterial • Harzbindung in ausgezeichneter Qualität

ANWENDUNGEN: Für Schrupparbeiten bei Edelstählen

Für den Einsatz in
Winkelschleifern
(Akku und Kabel)

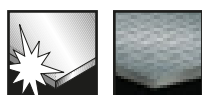

Edelstahl Dünublech

EXTREME®



EXTREME® EDELSTAHL-TRENNSCHEIBEN, FLACH

| Artikel-Nr. | Durchmesser mm | Material | Dicke mm | Bohrung mm | Verpackungs-inhalt (Stk.) | Mindest-Bestell-menge (Stk.) | EURO zzgl. MwSt. (Stk.) | EURO inkl. MwSt. (Stk.) | PG |
|-------------|----------------|----------|----------|------------|---------------------------|------------------------------|-------------------------|-------------------------|----|
| DT43240-XJ | 115 | A60TBF | 1 | 22.23 | 25 | 25 | 2,00 | 2,38 | II |
| DT43241-XJ | 115 | A60TBF | 1.6 | 22.23 | 25 | 25 | 2,10 | 2,50 | II |
| DT43340-XJ | 125 | A60TBF | 1 | 22.23 | 25 | 25 | 2,30 | 2,74 | II |
| DT43341-XJ | 125 | A60TBF | 1.6 | 22.23 | 25 | 25 | 2,40 | 2,86 | II |
| DT43540-XJ | 180 | A60TBF | 1.6 | 22.23 | 10 | 10 | 3,20 | 3,81 | II |
| DT43640-XJ | 230 | A60TBF | 1.6 | 22.23 | 10 | 10 | 4,40 | 5,24 | II |
| DT43242-XJ | 115 | A24SBF | 3 | 22.23 | 25 | 25 | 2,70 | 3,21 | II |
| DT43343-XJ | 125 | A24SBF | 3 | 22.23 | 25 | 25 | 3,30 | 3,93 | II |
| DT43542-XJ | 180 | A24SBF | 3 | 22.23 | 10 | 10 | 4,10 | 4,88 | II |
| DT43641-XJ | 230 | A24SBF | 3 | 22.23 | 10 | 10 | 5,40 | 6,43 | II |



EXTREME® EDELSTAHL-TRENNSCHEIBEN, GEKRÖPFT

| Artikel-Nr. | Durchmesser mm | Material | Dicke mm | Bohrung mm | Verpackungs-inhalt (Stk.) | Mindest-Bestell-menge (Stk.) | EURO zzgl. MwSt. (Stk.) | EURO inkl. MwSt. (Stk.) | PG |
|-------------|----------------|----------|----------|------------|---------------------------|------------------------------|-------------------------|-------------------------|----|
| DT43246-XJ | 115 | A60TBF | 1.6 | 16 | 25 | 25 | 1,70 | 2,02 | II |
| DT43346-XJ | 125 | A60TBF | 1.6 | 22.23 | 25 | 25 | 1,90 | 2,26 | II |
| DT43646-XJ | 230 | A60TBF | 1.6 | 22.23 | 10 | 10 | 4,10 | 4,88 | II |
| DT43645-XJ | 230 | A24SBF | 3 | 22.23 | 10 | 10 | 5,30 | 6,31 | II |

HIGH PERFORMANCE ALUMINIUM-TRENNSCHEIBEN

PRODUKTMERKMALE: Aluminiumoxid und Siliziumkarbid in Profi-Qualität • Verstärktes Fiberglas als Trägermaterial • Premium-Harzbindung

ANWENDUNG: Schneller Arbeitsfortschritt und lange Lebensdauer beim Schneiden von Aluminium

Für den Einsatz in
Winkelschleifern
(Akku und Kabel)



Aluminium



HIGH PERFORMANCE ALUMINIUM-TRENNSCHEIBEN, FLACH

| Artikel-Nr. | Durchmesser mm | Material | Dicke mm | Bohrung mm | Verpackungs-inhalt (Stk.) | Mindest-Bestell-menge (Stk.) | EURO zzgl. MwSt. (Stk.) | EURO inkl. MwSt. (Stk.) | PG |
|-------------|----------------|----------|----------|------------|---------------------------|------------------------------|-------------------------|-------------------------|----|
| DT42260-XJ | 115 | AC46TBF | 1.6 | 22.23 | 25 | 25 | 1,60 | 1,90 | II |
| DT42360-XJ | 125 | AC46TBF | 1.6 | 22.23 | 25 | 25 | 1,80 | 2,14 | II |

EXTREME® ALUMINIUM-TRENNSCHEIBEN

PRODUKTMERKMALE: Aluminiumoxid und Siliziumkarbid in Industrie-Qualität • Verstärktes Fiberglas als Trägermaterial • Harzbindung in ausgezeichneter Qualität

ANWENDUNG: Extrem schneller Arbeitsfortschritt und verlängerte Lebensdauer beim Schneiden von Aluminium

Für den Einsatz in
Winkelschleifern
(Akku und Kabel)



Aluminium

EXTREME®



EXTREME® ALUMINIUM-TRENNSCHEIBEN, FLACH

| Artikel-Nr. | Durchmesser mm | Material | Dicke mm | Bohrung mm | Verpackungs-inhalt (Stk.) | Mindest-Bestell-menge (Stk.) | EURO zzgl. MwSt. (Stk.) | EURO inkl. MwSt. (Stk.) | PG |
|-------------|----------------|----------|----------|------------|---------------------------|------------------------------|-------------------------|-------------------------|----|
| DT43260-XJ | 115 | AC46TBF | 1,6 | 22,23 | 25 | 25 | 1,90 | 2,26 | II |
| DT43360-XJ | 125 | AC46TBF | 1,6 | 22,23 | 25 | 25 | 2,10 | 2,50 | II |

HIGH PERFORMANCE STEIN-SCHRUPPSCHEIBEN

PRODUKTMERKMALE: Siliziumkarbid in Profi-Qualität • Glasfaserverstärkungen • Premium-Harzbindung

ANWENDUNGEN: Zum Bearbeiten von Standard-Mauerwerk wie z. B. Beton, Stein und Betonzuschlag

Für den Einsatz in
Winkelschleifern
(Akku und Kabel)



Beton



Stein



HIGH PERFORMANCE STEIN-SCHRUPPSCHEIBEN, GEKRÖPFT

| Artikel-Nr. | Durchmesser mm | Material | Dicke mm | Bohrung mm | Verpackungs-inhalt (Stk.) | Mindest-Bestell-menge (Stk.) | EURO zzgl. MwSt. (Stk.) | EURO inkl. MwSt. (Stk.) | PG |
|-------------|----------------|----------|----------|------------|---------------------------|------------------------------|-------------------------|-------------------------|----|
| DT42275-XJ | 115 | C24TBF | 6 | 22,23 | 25 | 25 | 2,40 | 2,86 | II |
| DT42375-XJ | 125 | C24TBF | 6 | 22,23 | 25 | 25 | 2,60 | 3,09 | II |

HIGH PERFORMANCE STEIN-TRENNSCHEIBEN

PRODUKTMERKMALE: Aluminiumoxid-Rezeptur in Profi-Qualität • Premium-Harzbindung

ANWENDUNGEN: Zum Bearbeiten von Standard-Mauerwerk wie z. B. Beton, Stein und Betonzuschlag

Für den Einsatz in
Winkelschleifern
(Akku und Kabel)



Beton



Stein



HIGH PERFORMANCE STEIN-TRENNSCHEIBEN, FLACH

| Artikel-Nr. | Durchmesser mm | Material | Dicke mm | Bohrung mm | Verpackungs-inhalt (Stk.) | Mindest-Bestell-menge (Stk.) | EURO zzgl. MwSt. (Stk.) | EURO inkl. MwSt. (Stk.) | PG |
|-------------|----------------|----------|----------|------------|---------------------------|------------------------------|-------------------------|-------------------------|----|
| DT42273-XJ | 115 | C30TBF | 3 | 22,23 | 25 | 25 | 1,60 | 1,90 | II |
| DT42373-XJ | 125 | C30TBF | 3 | 22,23 | 25 | 25 | 1,70 | 2,02 | II |
| DT42573-XJ | 180 | C30TBF | 3 | 22,23 | 10 | 10 | 2,50 | 2,98 | II |
| DT42673-XJ | 230 | C30TBF | 3 | 22,23 | 10 | 10 | 3,30 | 3,93 | II |



HIGH PERFORMANCE STEIN-TRENNSCHEIBEN, GEKRÖPFT

| Artikel-Nr. | Durchmesser mm | Material | Dicke mm | Bohrung mm | Verpackungs-inhalt (Stk.) | Mindest-Bestell-menge (Stk.) | EURO zzgl. MwSt. (Stk.) | EURO inkl. MwSt. (Stk.) | PG |
|-------------|----------------|----------|----------|------------|---------------------------|------------------------------|-------------------------|-------------------------|----|
| DT42270-XJ | 115 | C30TBF | 3 | 22,23 | 25 | 25 | 1,60 | 1,90 | II |
| DT42670-XJ | 230 | C30TBF | 3 | 22,23 | 10 | 10 | 3,30 | 3,93 | II |



EXTREME® HOCHGESCHWINDIGKEITS-STEIN-TRENNSCHEIBEN

PRODUKTMERKMALE: Siliziumkarbid in Industrie-Qualität • Glasfaserverstärkungen • Harzbindung in ausgezeichneter Qualität

ANWENDUNGEN: Zum Trennen von Naturstein, Beton und Ziegelstein

Für den Einsatz in
Trennschleifern
(Akku und Kabel)



Beton Ziegelstein Stein

EXTREME®



EXTREME® HOCHGESCHWINDIGKEITS-STEIN-TRENNSCHEIBE, FLACH

| Artikel-Nr. | Durchmesser mm | Material | Dicke mm | Bohrung mm | Verpackungs-inhalt (Stk.) | Mindest-Bestell-menge (Stk.) | EURO zzgl. MwSt. (Stk.) | EURO inkl. MwSt. (Stk.) | PG |
|-------------|----------------|----------|----------|------------|---------------------------|------------------------------|-------------------------|-------------------------|----|
| DT43870-XJ | 350 | C30TBF | 4 | 20 | 10 | 10 | 19,80 | 23,56 | II |

HIGH PERFORMANCE TRENNSCHLEIFERSCHEIBE FÜR METALL

PRODUKTMERKMALE: Aluminiumoxid in Profi-Qualität • Verstärktes Fiberglas • Harzbindung in ausgezeichneter Qualität

ANWENDUNGEN: Schneiden von eisenhaltigen Metallen, z.B. Stahl, Eisen, Armierungseisen und U-Profilen auch in Bündeln

Für den Einsatz in
Trennschleifern

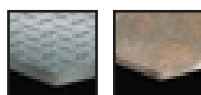

Stahl/Metall Eisen



HIGH PERFORMANCE TRENNSCHLEIFERSCHEIBE FÜR METALL, FLACH

| Artikel-Nr. | Durchmesser mm | Material | Dicke mm | Bohrung mm | Verpackungs-inhalt (Stk.) | Mindest-Bestell-menge (Stk.) | EURO zzgl. MwSt. (Stk.) | EURO inkl. MwSt. (Stk.) | PG |
|-------------|----------------|----------|----------|------------|---------------------------|------------------------------|-------------------------|-------------------------|----|
| DT42800-XJ | 355 | A24RBF | 3 | 25,4 | 1 | 1 | 9,30 | 11,07 | II |

EXTREME® TRENNSCHLEIFERSCHEIBEN FÜR METALL

PRODUKTMERKMALE: Aluminiumoxid in Industrie-Qualität • Verstärktes Fiberglas • Harzbindung in ausgezeichneter Qualität

ANWENDUNGEN: Schneiden von eisenhaltigen Metallen, z.B. Stahl, Eisen, Armierungseisen und U-Profilen auch in Bündeln

Für den Einsatz in
Trennschleifern

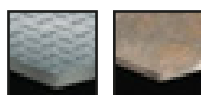

Stahl/Metall Eisen

EXTREME®



EXTREME® TRENNSCHLEIFERSCHEIBEN FÜR METALL, FLACH

| Artikel-Nr. | Durchmesser mm | Material | Dicke mm | Bohrung mm | Verpackungs-inhalt (Stk.) | Mindest-Bestell-menge (Stk.) | EURO zzgl. MwSt. (Stk.) | EURO inkl. MwSt. (Stk.) | PG |
|-------------|----------------|----------|----------|------------|---------------------------|------------------------------|-------------------------|-------------------------|----|
| DT43702-XJ | 300 | A24RBF | 4 | 25,4 | 1 | 1 | 13,10 | 15,59 | II |
| DT43801-XJ | 355 | A24RBF | 4 | 25,4 | 1 | 1 | 19,40 | 23,09 | II |

LASERGESCHWEISSTE DIAMANT-TRENNSCHEIBEN



PRODUKTMERKMALE: Professionelle Hochleistungs-Diamant-Trennscheiben für den täglichen Baustelleneinsatz • Große, widerstandsfähige Diamant-segmente mit der optimalen Abstimmung von Diamantqualität, -größe und -konzentration sowie Zusammensetzung des Bindemittels garantieren hervorragende Schnittleistung bei maximaler Lebensdauer • Blattkörper aus hochwertigem, temperaturbeständigem Stahl für dauerhaft sauberen Lauf, selbst bei forciertem Einsatz

ANWENDUNGEN: Für Schnitte in den gängigen Baustellenmaterialien wie Ziegel, Beton, Kalksandstein, Estrich, weichen bis mittelharten Natur- und Kunststeinmaterialien

Für den Einsatz in Winkelschleifern (Akku und Kabel)



UNIVERSELLER EINSATZ NUR FÜR TROCKENSCHNITTE - BAUMATERIALIEN, BETON

| Artikel-Nr. | Durchmesser mm | Bohrung mm | Segmenthöhe mm | Segmentbreite mm | Verpackungs-inhalt (Stk.) | EURO zzgl. MwSt. | EURO inkl. MwSt. | PG |
|-------------|----------------|------------|----------------|------------------|---------------------------|------------------|------------------|----|
| DT3740-XJ | 115 | 22.2 | 7.5 | 2 | 1 | 32,30 | 38,44 | II |
| DT3741-XJ | 125 | 22.2 | 7.5 | 2 | 1 | 35,50 | 42,25 | II |
| DT3743-XJ | 230 | 22.2 | 8.5 | 2.4 | 1 | 75,40 | 89,73 | II |

• Durchmesser 115 - 230 mm nur für Trockenschnitt

LASERGESCHWEISSTE DIAMANT-TRENNSCHEIBEN



PRODUKTMERKMALE: Sehr robuste, lasergeschweißte Diamant-Trennscheiben mit einem ausgewogenen Verhältnis von Schnittgeschwindigkeit und Standzeit beim Einsatz in abrasiven, kompakten Materialien geringer Härte • Große, widerstandsfähige Diamantsegmente mit der optimalen Abstimmung von Diamantqualität, -größe und -konzentration sowie Zusammensetzung des Bindemittels garantieren hervorragende Schnittleistung bei maximaler Lebensdauer • Blattkörper aus hochwertigem, temperaturbeständigem Stahl für dauerhaft sauberen Lauf, selbst bei forciertem Einsatz

ANWENDUNGEN: Für Schnitte in abrasiven Materialien geringer Härte wie Ziegel, Beton, weicher Naturstein, Kalksandstein, Terrazzo, Schlacke-Stein, Gips

Für den Einsatz in Winkelschleifern (Akku und Kabel)



NUR FÜR TROCKENSCHNITTE - ABRASIVE, ZEMENTGEBUNDENE MATERIALIEN, BETON

| Artikel-Nr. | Durchmesser mm | Bohrung mm | Segmenthöhe mm | Segmentbreite mm | Verpackungs-inhalt (Stk.) | EURO zzgl. MwSt. | EURO inkl. MwSt. | PG |
|-------------|----------------|------------|----------------|------------------|---------------------------|------------------|------------------|----|
| DT3773-XJ | 230 | 22.2 | 7.5 | 2.4 | 1 | 113,30 | 134,83 | II |

• Durchmesser 230 mm nur für Trockenschnitt

LASERGESCHWEISSTE DIAMANT-TRENNSCHEIBEN



PRODUKTMERKMALE: Speziell abgestimmt für hervorragende Schnittleistung und Standzeit beim Einsatz in besonders harten und kompakten Materialien • „ABT-Bindetechnologie“ für schnelles, kühlmitelfreies Trennen harter Materialien: Diamanten werden mittels spezieller Metallbedampfung extrem fest innerhalb des Segmentes gebunden und können ohne vorzeitigen Ausbruch vollständig verbraucht werden • Große, widerstandsfähige Diamantsegmente mit der optimalen Abstimmung von Diamantqualität, -größe und -konzentration sowie Zusammensetzung des Bindemittels garantieren hervorragende Schnittleistung bei maximaler Lebensdauer • Blattkörper aus hochwertigem, temperaturbeständigem Stahl für dauerhaft sauberen Lauf, selbst bei forciertem Einsatz

ANWENDUNGEN: Für Schnitte in harten Materialien wie Granit, harter und armerter Beton, harter Naturstein sowie für die meisten gängigen Baustellenmaterialien

Für den Einsatz in Winkelschleifern (Akku und Kabel)



SEHR HARTE MATERIALIEN, GRANIT, KLINKER, BETON

| Artikel-Nr. | Durchmesser mm | Bohrung mm | Segmenthöhe mm | Segmentbreite mm | Verpackungs-inhalt (Stk.) | EURO zzgl. MwSt. | EURO inkl. MwSt. | PG |
|-------------|----------------|------------|----------------|------------------|---------------------------|------------------|------------------|----|
| DT3761-XJ | 125 | 22.2 | 7.5 | 2 | 1 | 70,60 | 84,01 | II |
| DT3763-XJ | 230 | 22.2 | 8.5 | 2.8 | 1 | 115,50 | 137,45 | II |
| DT3764-XJ | 300 | 20 | 8.5 | 2.8 | 1 | 193,20 | 229,91 | II |

• Durchmesser 115 - 230 mm nur für Trockenschnitt; Durchmesser ab 300 mm sind geeignet für Trocken- und Nassschnitt
• Trennscheiben mit 20 mm-Bohrungen für den Einsatz mit benzinbetriebenen Maschinen

GESINTERTE DIAMANT-TRENNSCHEIBEN

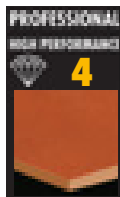

PRODUKTMERKMALE: Diamant-Trennscheiben mit einer erhöhten Konzentration an sehr hochwertigen Diamanten für exzellente Schnittleistungen in extrem harten Materialien • Direkt auf den Blattkörper gesinterter, umlaufende Diamantschneide für saubere kantenbruchfreie Schnitte • Blattkörper aus hochwertigem, temperaturbeständigem Stahl für dauerhaft sauberen Lauf, selbst bei forciertem Einsatz

ANWENDUNGEN: Für Schnitte in sehr harten Materialien wie keramische Fliesen (auch Porzellan und glasiert), hartgebrannte Ton-Dachziegel, Klinker, Terracotta, Zementfaserplatten, Steinzeug • Nicht geeignet für Nassschnitte

Für den Einsatz in Winkelschleifern (Akku und Kabel)



FLIESEN, HARTKERAMIK

| Artikel-Nr. | Durchmesser mm | Bohrung mm | Segmenthöhe mm | Segmentbreite mm | Verpackungsinhalt (Stk.) | EURO zzgl. MwSt. | EURO inkl. MwSt. | PG |
|-------------|----------------|------------|----------------|------------------|--------------------------|------------------|------------------|----|
| DT3735-XJ | 115 | 22.2 | 7 | 1.6 | 1 | 44,80 | 53,31 | II |
| DT3736-XJ | 125 | 22.2 | 7 | 1.6 | 1 | 50,50 | 60,10 | II |
| DT3738-XJ | 230 | 22.2 | 7 | 2.1 | 1 | 105,80 | 125,90 | II |

PROFESSIONAL ECONOMY DIAMANT-TRENNSCHEIBEN



PRODUKTMERKMALE: Die robuste, preiswerte Allround-Trennscheibe mit segmentiertem Schneidring für schnelle Schnitte mit einfachem Schnittergebnis

ANWENDUNGEN: Für Schnitte in den gängigen Baustellenmaterialien wie Ziegel, Beton (auch armiert), Estrich, weichen bis mittelharten Natur- und Kunststeinmaterialien

Für den Einsatz in Winkelschleifern (Akku und Kabel)

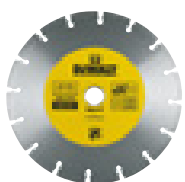

UNIVERSAL: ALLGEMEINE BAUSTELLENMATERIALIEN - SCHNELLER, EINFACHER SCHNITT

| Artikel-Nr.* | Durchmesser mm | Bohrung mm | Segmenthöhe mm | Segmentbreite mm | Verpackungsinhalt (Stk.) | EURO zzgl. MwSt. | EURO inkl. MwSt. | PG |
|--------------|----------------|------------|----------------|------------------|--------------------------|------------------|------------------|----|
| DT3701-QZ | 115 | 22.2 | 7 | 1.75 | 1 | 16,10 | 19,16 | II |
| DT3711-QZ | 125 | 22.2 | 7 | 1.8 | 1 | 24,00 | 28,56 | II |
| DT3721-QZ | 180 | 22.2 | 7 | 2.1 | 1 | 45,80 | 54,50 | II |
| DT3731-QZ | 230 | 22.2 | 7 | 2.3 | 1 | 54,90 | 65,33 | II |

*Verfügbar bis September 2016 - danach neues Sortiment



PRODUKTMERKMALE: Die robuste, preiswerte Allround-Trennscheibe mit Turbo-Schneidring für Schnitte mit gutem Schnittergebnis • „Turbo“ - Schneidrand sorgt für ausbrucharme Schnittkanten und effektive Kühlung der Scheibe

ANWENDUNGEN: Für saubere Schnitte in Marmor, Terrazzo, Estrich, weichem Natursand- und Kalkstein sowie insbesondere in Ton, weichem und mittelhartem Feuerfeststein, Betonstein-Platten, Ziegel etc.

Für den Einsatz in Winkelschleifern (Akku und Kabel)

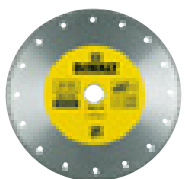

TURBO: ALLGEMEINE BAUSTELLENMATERIALIEN - SAUBERER SCHNITT

| Artikel-Nr.* | Durchmesser mm | Bohrung mm | Segmenthöhe mm | Segmentbreite mm | Verpackungsinhalt (Stk.) | EURO zzgl. MwSt. | EURO inkl. MwSt. | PG |
|--------------|----------------|------------|----------------|------------------|--------------------------|------------------|------------------|----|
| DT3702-QZ | 115 | 22.2 | 7 | 2.1 | 1 | 27,60 | 32,84 | II |
| DT3712-QZ | 125 | 22.2 | 7 | 2.2 | 1 | 33,30 | 39,63 | II |
| DT3722-QZ | 180 | 22.2 | 7 | 2.4 | 1 | 61,40 | 73,07 | II |
| DT3732-QZ | 230 | 22.2 | 7 | 2.6 | 1 | 78,30 | 93,18 | II |

*Verfügbar bis September 2016 - danach neues Sortiment



PRODUKTMERKMALE: Geschlossener Schneidring für saubere Schnitte in keramischen Materialien • Gesinterter Trockenschnitt-Trennscheiben

ANWENDUNGEN: Saubere Schnitte in Fliesen, Keramik etc.

Für den Einsatz in Winkelschleifern (Akku und Kabel)



FLIESEN, KERAMIK

| Artikel-Nr.* | Durchmesser mm | Bohrung mm | Segmenthöhe mm | Segmentbreite mm | Verpackungsinhalt (Stk.) | EURO zzgl. MwSt. | EURO inkl. MwSt. | PG |
|--------------|----------------|------------|----------------|------------------|--------------------------|------------------|------------------|----|
| DT3703-QZ | 115 | 22.2 | 5 | 1.6 | 1 | 16,10 | 19,16 | II |
| DT3713-QZ | 125 | 22.2 | 5 | 1.6 | 1 | 20,10 | 23,92 | II |

*Verfügbar bis September 2016 - danach neues Sortiment

DIAMANT-TRENNSCHEIBE FÜR FLIESENSÄGE DWC410

Für Nass- und Trockenschnitte in harten Materialien wie Fliesen und Steinzeug



EINSATZ BESTER DIAMANTEN

Für saubere, kantenbruchfreie sowie splitterarme Schnitte in Fliesen und Keramik



GESINTERTES DIAMANT-SEGMENT

Diamantscheibe mit 5mm hohem und 1,6mm breitem Segment für eine hohe Standzeit



BESTÄNDIGKEIT

Geeignet für Werkstoffe mit der Nassabriebsklasse 3 und der Härteklasse Mohs-Skala 6

PRODUKTMERKMALE: Gesinterte Diamant-Trennscheibe mit großem, durchgehendem Segment • Einsatz bester Diamanten für lange Standzeiten • Für saubere, kantenbruchfreie Schnitte sowie splitterarme Schnitte

ANWENDUNGEN: Für Schnitte in harte Materialien wie keramische Fliesen und Steinzeug

Für den Einsatz auf Hand-Fliesensägen



| Artikel-Nr. | Durchmesser mm | Bohrung mm | Segmenthöhe mm | Segmentbreite mm | Verpackungsinhalt (Stk.) | EURO zzgl. MwSt. | EURO inkl. MwSt. | PG |
|-------------|----------------|------------|----------------|------------------|--------------------------|------------------|------------------|----|
| DT3714-QZ | 110 | 20,0 | 5 | 1,6 | 1 | 30,50 | 36,30 | II |

EXTREME® DIAMANT-TRENNSCHEIBE FÜR FLIESENSÄGE DWC410

Für Nass- und Trockenschnitte in harten Materialien wie Fliesen und Steinzeug bis hin zu Granit und Marmor



EINSATZ BESTER DIAMANTEN

Für saubere, kantenbruchfreie sowie splitterarme Schnitte in Fliesen, Keramik, Granit und Marmor



GESINTERTES DIAMANT-SEGMENT

Diamantscheibe mit 8mm hohem und 1,6mm breitem Segment für eine hohe Standzeit



BESTÄNDIGKEIT

Geeignet für Werkstoffe mit der Nassabriebsklasse 4 und der Härteklasse Mohs-Skala 7

PRODUKTMERKMALE: Gesinterte Diamant-Trennscheibe mit großem, durchgehendem Segment • Einsatz bester Diamanten für lange Standzeiten • Für saubere, kantenbruchfreie Schnitte sowie splitterarme Schnitte

ANWENDUNGEN: Für Schnitte in sehr harte Materialien wie keramische Fliesen, Steinzeug bis hin zu Granit und Marmor

Für den Einsatz auf Hand-Fliesensägen

EXTREME®



| Artikel-Nr. | Durchmesser mm | Bohrung mm | Segmenthöhe mm | Segmentbreite mm | Verpackungsinhalt (Stk.) | EURO zzgl. MwSt. | EURO inkl. MwSt. | PG |
|-------------|----------------|------------|----------------|------------------|--------------------------|------------------|------------------|----|
| DT3715-QZ | 110 | 20,0 | 8 | 1,6 | 1 | 41,00 | 48,79 | II |

DIAMANT-TRENNSCHEIBEN FÜR STATIONÄR-FLIESENSÄGEN



PRODUKTMERKMAL: Geschlossener Schneidring für saubere Schnitte

ANWENDUNGEN: Saubere Schnitte in Fliesen, Keramik etc.

Für den Einsatz auf Stationär-Fliesensägen



FLIESEN, KERAMIK

| Artikel-Nr. | Durchmesser mm | Bohrung mm | Segmenthöhe mm | Segmentbreite mm | Verpackungs-inhalt (Stk.) | EURO zzgl. MwSt. | EURO inkl. MwSt. | PG |
|-------------|----------------|------------|----------------|------------------|---------------------------|------------------|------------------|----|
| DT3733-XJ | 250 | 25.4 | 8 | 1.6 | 1 | 73,50 | 87,47 | II |



PRODUKTMERKMAL: Geschlossener Schneidring für saubere Schnitte

ANWENDUNGEN: Für Schnitte in den gängigsten Baustellenmaterialien wie Ziegel, Beton, Kalksandstein, Estrich, weichen bis mittelharten Natur- und Kunstmaterialien

Für den Einsatz auf Stationär-Fliesensägen



UNIVERSAL - BAUSTELLENMATERIALIEN, BETON, ZIEGEL, KALKSTEIN, ESTRICH

| Artikel-Nr. | Durchmesser mm | Bohrung mm | Segmenthöhe mm | Segmentbreite mm | Verpackungs-inhalt (Stk.) | EURO zzgl. MwSt. | EURO inkl. MwSt. | PG |
|-------------|----------------|------------|----------------|------------------|---------------------------|------------------|------------------|----|
| DT3734-XJ | 250 | 25.4 | 5 | 1.6 | 1 | 73,50 | 87,47 | II |

DIAMANT-FUGENTRENNSCHEIBE

PRODUKTMERKMALE: Widerstandsfähige Diamant-Segmente mit der optimalen Abstimmung von Diamantqualität, -größe und -konzentration • Blattkörper aus hochwertigem, temperaturbeständigem Stahl für dauerhaft sauberen Lauf, selbst bei forciertem Einsatz

ANWENDUNGEN: Für einfache Fugentrennarbeiten und einen schnellen Arbeitsfortschritt bei unterschiedlichsten Materialien

Für den Einsatz auf Fugentrenner DWE 46101

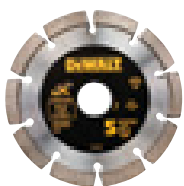

UNIVERSAL - BAUSTELLENMATERIALIEN, BETON, ZIEGEL, KALKSTEIN, ESTRICH

| Artikel-Nr. | Durchmesser mm | Bohrung mm | Segmenthöhe mm | Segmentbreite mm | Verpackungs-inhalt (Stk.) | EURO zzgl. MwSt. | EURO inkl. MwSt. | PG |
|-------------|----------------|------------|----------------|------------------|---------------------------|------------------|------------------|----|
| DT3757-QZ | 125 | 22.2 | 10 | 6.3 | 1 | 57,80 | 68,78 | II |

EXTREME® DIAMANT-SANDWICHTRENNSCHEIBE

PRODUKTMERKMALE: Optimaler Materialabtransport durch Sandwichbauweise • Extrem widerstandsfähige Diamant-Segmente mit der optimalen Abstimmung von Diamantqualität, -größe und -konzentration • Blattkörper aus hochwertigem, temperaturbeständigem Stahl für dauerhaft sauberen Lauf, selbst bei forciertem Einsatz

ANWENDUNGEN: Für schnelle Fugentrennarbeiten und ein feines Finish bei unterschiedlichsten Materialien

Für den Einsatz auf Fugentrenner DWE 46101

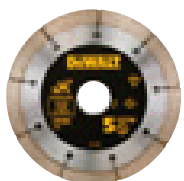

EXTREME® DIAMANT-SANDWICHTRENNSCHEIBE, 2-SCHEIBEN-DESIGN FÜR MAUERSCHLITZE

| Artikel-Nr. | Durchmesser mm | Bohrung mm | Segmenthöhe mm | Segmentbreite mm | Verpackungs-inhalt (Stk.) | EURO zzgl. MwSt. | EURO inkl. MwSt. | PG |
|-------------|----------------|------------|----------------|------------------|---------------------------|------------------|------------------|----|
| DT3758-QZ | 125 | 22.2 | 10 | 6.3 | 1 | 68,30 | 81,28 | II |

DIAMANT-TOPFSCHLEIBE

PRODUKTMERKMAL: Robuste Diamant-Segmente mit der optimalen Abstimmung von Diamantqualität, -größe und -konzentration

ANWENDUNGEN: Für schnelle Oberflächenbearbeitung und hohen Materialabtrag bei Ziegeln, Mauerwerk und Beton • Perfekter Einsatz in Verbindung mit DEWALT Absaughaube

Für den Einsatz auf Winkelschleifern (Akku und Kabel)



STANDARD DIAMANT-TOPFSCHLEIBE - ZIEGEL, MAUERWERK, BETON

| Artikel-Nr. | Durchmesser mm | Aufnahme | Segmenthöhe mm | Scheibentyp | Verpackungsinhalt (Stk.) | Mindest-Bestellmenge (Stk.) | EURO zzgl. MwSt. | EURO inkl. MwSt. | PG |
|-------------|----------------|----------|----------------|-------------|--------------------------|-----------------------------|------------------|------------------|----|
| DT3795-QZ | 125 | M14 | 5 | Einfach | 1 | 1 | 51,50 | 61,29 | II |

EXTREME® DIAMANT-TOPFSCHLEIBEN

PRODUKTMERKMALE: Robuste Diamant-Segmente mit der optimalen Abstimmung von Diamantqualität, -größe und -konzentration

ANWENDUNGEN: Für den universellen Einsatz in Steinzeug • Perfekter Einsatz in Verbindung mit DEWALT Absaughaube

Für den Einsatz auf Winkelschleifern (Akku und Kabel)



EXTREME® DIAMANT-TOPFSCHLEIBE - STEINZEUG

| Artikel-Nr. | Durchmesser mm | Aufnahme | Segmenthöhe mm | Scheibentyp | Verpackungsinhalt (Stk.) | Mindest-Bestellmenge (Stk.) | EURO zzgl. MwSt. | EURO inkl. MwSt. | PG |
|-------------|----------------|----------|----------------|-------------|--------------------------|-----------------------------|------------------|------------------|----|
| DT3796-QZ | 125 | M14 | 6 | Doppelt | 1 | 1 | 72,50 | 86,28 | II |

PRODUKTMERKMALE: Spezieller Aufbau der Segmente zum schnelleren Materialabtransport • Spezielle Diamant-Segmente mit der optimalen Abstimmung von Diamantqualität, -größe und -konzentration

ANWENDUNGEN: Für ein feines Finish vor allem bei Betonoberflächen • Perfekter Einsatz in Verbindung mit DEWALT Absaughaube

Für den Einsatz auf Winkelschleifern (Akku und Kabel)



EXTREME® DIAMANT-TOPFSCHLEIBE - BETON

| Artikel-Nr. | Durchmesser mm | Aufnahme | Segmenthöhe mm | Scheibentyp | Verpackungsinhalt (Stk.) | Mindest-Bestellmenge (Stk.) | EURO zzgl. MwSt. | EURO inkl. MwSt. | PG |
|-------------|----------------|----------|----------------|-------------|--------------------------|-----------------------------|------------------|------------------|----|
| DT3797-QZ | 125 | M14 | 6 | Turbo | 1 | 1 | 77,70 | 92,46 | II |



DIAMOND EDGE® DIAMANT-TRENNSCHEIBE FÜR METALL

Innovative Diamanttechnologie mit 100fach höherer Standzeit als konventionelle Trennscheiben



EINSATZ BESTER DIAMANTEN

Große Diamantsegmente mit der optimalen Abstimmung von Diamantqualität, -größe und -konzentration garantieren hervorragende Schnittleistung bei maximaler Lebensdauer



HOCHWERTIGER STAHLBLATTKÖRPER

Temperaturbeständiger Stahl für dauerhaft sauberen Lauf, sowie konstanter Schnitttiefe, selbst bei forciertem Einsatz



SPEZIELLE LASERSCHWEISSUNG

Für ein ausgewogenes Verhältnis von Schnittgeschwindigkeit und Standzeit



FLEXIBLER EINSATZ

Kein Einsatz von Spezialwerkzeugen/-maschinen, speziellen Schnittgeschwindigkeiten und/oder -methoden erforderlich. Optimales Arbeiten bei 4.000 U/min

PRODUKTMERKMALE: Sehr robuste, lasergeschweißte Diamant-Trennscheiben mit einem ausgewogenen Verhältnis von Schnittgeschwindigkeit und Standzeit • 100x höhere Standzeit als konventionell gebundenen Trennscheiben • Optimales Arbeiten bei 4.000 U/min

ANWENDUNGEN: An Stelle von konventionell gebundene Trennscheiben verwendbar • Einsetzbar auf allen herkömmlichen Maschinen, die mit gebundenen Trennscheiben arbeiten • Kein Einsatz von Spezialwerkzeugen/-Maschinen, speziellen Schnittgeschwindigkeiten und/oder Schnittmethoden erforderlich • Optimal zum Schneiden von Metallrohr-/Profil Bündeln

Für die Bearbeitung von
Metall, Baustählen, Blechen,
Kunststoff und Gummi

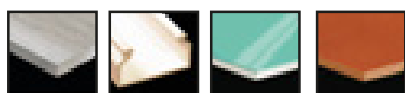

Aluminium Kunststoffprofil Fiberglas Gummi

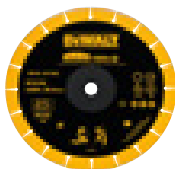

| Artikel-Nr. | Durchmesser mm | Bohrung mm | Segmenthöhe mm | Segmentbreite mm | Verpackungs-inhalt (Stk.) | EURO zzgl. MwSt. | EURO inkl. MwSt. | PG |
|-------------|----------------|------------|----------------|------------------|---------------------------|------------------|------------------|----|
| DT3752-QZ | 355 | 25,4 | 3 | 1,6 | 1 | 220,50 | 262,40 | II |

DIAMANT-TROCKENBOHRKRONEN (INNENGEWINDE)

PRODUKTMERKMALE: Optimierte Diamantsegment-Konstruktion ermöglicht die Kombination von hohen Bohrgeschwindigkeiten und langen Standwegen in einer Vielzahl von Materialien • Lasergeschweißte Segmente verhindern Segmentausbrüche beim Trockenbohren

ANWENDUNGEN: Standard G 1/2" BSP Standard G 1/2" Innengewinde und M18 Innengewinde Aufnahmen passend auf DEWALT und anderen Profimarken (Einsatz in Verbindung mit Adapter für Maschinen mit einem anderen Gewinde) • Für das Trockenbohren von sauberen Löchern mit großem Durchmesser in Beton, Mauerwerk und Stein

Für den Einsatz auf Diamant-Trockenbohrmaschinen



Mauerwerk Ziegelstein Stein



UNIVERSALAUFNAHME G 1/2" (INNENGEWINDE)

| Artikel-Nr. | Durchmesser mm | Länge mm | Anzahl Segmente | Verpackungs-inhalt (Stk.) | EURO zzgl. MwSt. | EURO inkl. MwSt. | PG |
|-------------|----------------|----------|-----------------|---------------------------|------------------|------------------|----|
| DT3885-QZ | 38 | 150 | 3 | 1 | 93,50 | 111,27 | II |
| DT3886-QZ | 48 | 150 | 4 | 1 | 99,80 | 118,76 | II |
| DT3887-QZ | 52 | 150 | 3 | 1 | 104,00 | 123,76 | II |
| DT3888-QZ | 60 | 150 | 3 | 1 | 111,30 | 132,45 | II |
| DT3889-QZ | 65 | 150 | 3 | 1 | 125,00 | 148,75 | II |
| DT3892-QZ | 82 | 150 | 4 | 1 | 142,80 | 169,93 | II |
| DT3894-QZ | 107 | 150 | 4 | 1 | 152,30 | 181,24 | II |
| DT3896-QZ | 127 | 150 | 5 | 1 | 198,50 | 236,22 | II |
| DT3898-QZ | 152 | 150 | 6 | 1 | 236,30 | 281,20 | II |

DOSENSENKER

ANWENDUNGEN: Benutzerlänge von 62mm, Einrichtung M16 • Für elektrische Installationen z.B. Wandfassungen oder Kästen usw. • Aufnahme M16 (Innengewinde)

Für den Einsatz auf Diamant-Trockenbohrmaschinen

| Artikel-Nr. | Durchmesser mm | Länge mm | Aufnahme | Anzahl Segmente | Verpackungs-inhalt (Stk.) | EURO zzgl. MwSt. | EURO inkl. MwSt. | PG |
|-------------|----------------|----------|----------|-----------------|---------------------------|------------------|------------------|----|
| DT3866-QZ | 82 | 62 | M16 IG | 4 | 1 | 89,30 | 106,27 | II |

DIAMANT-NASSBOHRKRONE (AUSSERGEWINDE)

PRODUKTMERKMALE: Optimierte Diamantsegment-Konstruktion ermöglicht die Kombination von hohen Bohrgeschwindigkeiten und langen Standzeiten in einer Vielzahl von Materialien • Lasergeschweißte Segmente verhindern Segmentausbrüche beim Nassbohren • Für universal und harte Materialien

ANWENDUNGEN: Standard R 1/2" Außengewinde Aufnahme passend auf DEWALT und anderen Profimarken (Einsatz in Verbindung mit Adapter für Maschinen mit einem anderen Gewinde)

Für den Einsatz auf Diamant-Nassbohrmaschinen



Beton Ziegelstein Stein



STANDARD - BETON, ZIEGEL, STEIN

| Artikel-Nr. | Durchmesser mm | Länge mm | Anzahl Segmente | Verpackungs-inhalt (Stk.) | EURO zzgl. MwSt. | EURO inkl. MwSt. | PG |
|-------------|----------------|----------|-----------------|---------------------------|------------------|------------------|----|
| DT9710-QZ | 25 | 350 | 1 | 1 | 121,80 | 144,94 | II |

EXTREME® DIAMANT-NASSBOHRKRONEN (AUSSERGEWINDE)

PRODUKTMERKMALE: Optimierte Diamantsegment-Konstruktion für den speziellen Einsatz in harten Materialien • Lasergeschweißte Segmente verhindern Segmentausbrüche beim Nassbohren

ANWENDUNGEN: Standard R 1/2" Außengewinde Aufnahme passend auf DEWALT und anderen Profimarken (Einsatz in Verbindung mit Adapter für Maschinen mit einem anderen Gewinde)

Für den Einsatz auf Diamant-Nassbohrmaschinen



Beton Marmor Granit Stein

EXTREME®



EXTREME® - BETON, MARMOR, GRANIT, STEIN

| Artikel-Nr. | Durchmesser mm | Länge mm | Anzahl Segmente | Verpackungs-inhalt (Stk.) | EURO zzgl. MwSt. | EURO inkl. MwSt. | PG |
|-------------|----------------|----------|-----------------|---------------------------|------------------|------------------|----|
| DT9737-QZ | 30 | 350 | 1 | 1 | 144,00 | 171,36 | II |
| DT9738-QZ | 32 | 350 | 1 | 1 | 152,30 | 181,24 | II |

DIAMANT-NASSBOHRKRONEN (INNENGEWINDE)

PRODUKTMERKMALE: Optimierte Diamantsegment-Konstruktion ermöglicht die Kombination von hohen Bohrgeschwindigkeiten und langen Standwegen in einer Vielzahl von Materialien • Lasergeschweißte Segmente verhindern Segmentausbrüche beim Nassbohren • Für universal und harte Materialien

ANWENDUNGEN: Standard 1 1/4" UNC Innengewinde Aufnahme passend auf DEWALT und anderen Profimarken (Einsatz in Verbindung mit Adapter für Maschinen mit einem anderen Gewinde)

Für den Einsatz auf Diamant-Nassbohrmaschinen



Beton Ziegelstein Stein



STANDARD - BETON, ZIEGEL, STEIN

| Artikel-Nr. | Durchmesser mm | Länge mm | Anzahl Segmente | Verpackungs-inhalt (Stk.) | EURO zzgl. MwSt. | EURO inkl. MwSt. | PG |
|-------------|----------------|----------|-----------------|---------------------------|------------------|------------------|----|
| DT9760-QZ | 52 | 400 | 5 | 1 | 194,30 | 231,22 | II |
| DT9761-QZ | 60 | 400 | 6 | 1 | 196,40 | 233,72 | II |
| DT9762-QZ | 65 | 400 | 7 | 1 | 235,20 | 279,89 | II |
| DT9763-QZ | 72 | 400 | 7 | 1 | 243,60 | 289,88 | II |
| DT9764-QZ | 78 | 400 | 8 | 1 | 263,60 | 313,68 | II |
| DT9765-QZ | 82 | 400 | 8 | 1 | 273,00 | 324,87 | II |
| DT9766-QZ | 91 | 400 | 9 | 1 | 291,90 | 347,36 | II |
| DT9767-QZ | 102 | 400 | 9 | 1 | 299,30 | 356,17 | II |
| DT9768-QZ | 107 | 400 | 10 | 1 | 343,40 | 408,65 | II |
| DT9769-QZ | 112 | 400 | 10 | 1 | 351,80 | 418,64 | II |
| DT9770-QZ | 122 | 400 | 11 | 1 | 362,30 | 431,14 | II |
| DT9771-QZ | 127 | 400 | 11 | 1 | 367,50 | 437,33 | II |
| DT9773-QZ | 152 | 400 | 13 | 1 | 413,70 | 492,30 | II |
| DT9774-QZ | 162 | 400 | 13 | 1 | 512,40 | 609,76 | II |
| DT9777-QZ | 200 | 400 | 16 | 1 | 653,10 | 777,19 | II |
| DT9778-QZ | 212 | 400 | 16 | 1 | 683,60 | 813,48 | II |
| DT9780-QZ | 250 | 400 | 17 | 1 | 787,50 | 937,13 | II |

ZUBEHÖR DIAMANT-BOHRKRONEN

ADAPTER



| Artikel-Nr. | Adapter von | Adapter auf | Nass/Trocken | Inhalt | EURO zzgl. MwSt. | EURO inkl. MwSt. | PG |
|-------------|-------------|-------------|--------------|--------|------------------|------------------|----|
| DT3815-QZ | SDS-plus | G 1/2" AG | Trocken | 1 | 35,70 | 42,48 | II |

VERLÄNGERUNGEN

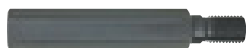

| Artikel-Nr. | Adapter von | Adapter auf | Länge mm | Nass/Trocken | Inhalt | EURO zzgl. MwSt. | EURO inkl. MwSt. | PG |
|-------------|---------------|---------------|----------|--------------|--------|------------------|------------------|----|
| DT3829-QZ | 1 1/4" UNC IG | 1 1/4" UNC AG | 150 | Nass | 1 | 54,60 | 64,97 | II |
| DT3839-QZ | 1 1/4" UNC IG | 1 1/4" UNC AG | 300 | Nass | 1 | 67,20 | 79,97 | II |
| DT3844-QZ | G 1/2" IG | G 1/2" AG | 150 | Trocken | 1 | 68,30 | 81,28 | II |

ZENTRIERBOHRER



| Artikel-Nr. | Länge mm | Nass/Trocken | Inhalt | EURO zzgl. MwSt. | EURO inkl. MwSt. | PG |
|-------------|----------|--------------|--------|------------------|------------------|----|
| DT3848-QZ | 200 | Trocken | 1 | 13,10 | 15,59 | II |

Adapter – Trockenbohren



MULTI-TOOL ZUBEHÖR



MULTI FIT-AUFNAHME

Passend für DEWALT Multi-Tool DWE315 und DCS355 (sowie für alle gängigen oszillierende Werkzeuge (Fein® (nicht für SuperCut und Starlock/Starlock Plus), Bosch® und Makita®)



OPTIMIERTE CARBID-KÖRNUNG

Für einen längeren effektiveren Abtrag (nur DT20718, DT20719)



TITANBESCHICHTETE SCHNITTFLÄCHEN

Für eine verlängerte Lebensdauer und Haltbarkeit der Zubehöre (nur DT20702, DT20707, DT20709, DT20711)



QUICKWAVE-DESIGN

Ein spezielles Design für schnelleres Fugentrennen (nur DT20718)

SÄGEN



| Artikel-Nr. | Beschreibung | Mindest-Bestellmenge (Stk.) | Inhalt (Stk.) | EURO zzgl. MwSt. | EURO inkl. MwSt. | PG |
|-------------|--|-----------------------------|---------------|------------------|------------------|----|
| DT20701-QZ | BiM-Sägeblatt 43x30 mm - Für den Einsatz in Holz, Holz mit Nägeln, Kunststoffen und Gipskarton | 1 | 1 | 13,90 | 16,54 | V |
| DT20702-QZ | BiM-Titan Sägeblatt 55x44 mm - Für den Einsatz in Holz, Holz mit Nägeln, Kunststoffe und Gipskarton | 1 | 1 | 19,90 | 23,68 | V |
| DT20703-QZ | BiM-Sägeblatt 67x30 mm - Für den Einsatz in Hartholz. Geeignet für Kunststoffe und Gipskarton | 1 | 1 | 13,90 | 16,54 | V |
| DT20704-QZ | BiM-Sägeblatt 43x30 mm - Für schnelle Schnitte in Holz, Kunststoffen und Gipskarton. Hohe Schnittgeschwindigkeit | 1 | 1 | 12,10 | 14,40 | V |
| DT20705-QZ | BiM-Sägeblatt 43x65 mm - Für schnelle Schnitte in Holz, Kunststoffen und Gipskarton. Hohe Schnittgeschwindigkeit | 1 | 1 | 15,90 | 18,92 | V |
| DT20706-QZ | BiM-Detail-Sägeblatt 43x10 mm - Für Ausschnitte und Aussparungen in Holz, Kunststoff und Gipskarton | 1 | 1 | 7,90 | 9,40 | V |
| DT20707-QZ | Titan Metall-Sägeblatt 43x30 mm - Für den Einsatz in Metall, Holz, Holz mit Nägeln, Kunststoffen und Gipskarton | 1 | 1 | 18,90 | 22,49 | V |
| DT20708-QZ | BiM-Segmentsägeblatt 100 mm - Für den Einsatz in Holz, Holz mit Nägeln, Kunststoffen und Gipskarton | 1 | 1 | 22,50 | 26,78 | V |
| DT20709-QZ | Titan Segmentsägeblatt 100 mm - Für den Einsatz in Holz, Holz mit Nägeln, Kunststoffen und Gipskarton | 1 | 1 | 23,90 | 28,44 | V |
| DT20710-QZ | BiM-Segmentsägeblatt 100 mm, gekröpft - Geeignet für flächenbündige Schnitte in Holz, Holz mit Nägeln, Kunststoffen und Gipskarton | 1 | 1 | 23,90 | 28,44 | V |
| DT20711-QZ | Titan Segmentsägeblatt 100 mm, gekröpft - Für den Einsatz in Holz, Holz mit Nägeln, Kunststoffen und Gipskarton | 1 | 1 | 24,90 | 29,63 | V |
| DT20740-QZ | Japansägeblatt 32 mm - HCS-Schnittflächen für den Einsatz in Hartholz | 1 | 1 | 14,90 | 17,73 | V |
| DT20741-QZ | Japansägeblatt 64 mm - HCS-Schnittflächen für den Einsatz in Hartholz | 1 | 1 | 16,90 | 20,11 | V |

SCHNEIDEN / SPACHTELN / SCHABEN



| Artikel-Nr. | Beschreibung | Mindest-Bestellmenge (Stk.) | Inhalt (Stk.) | EURO zzgl. MwSt. | EURO inkl. MwSt. | PG |
|-------------|---|-----------------------------|---------------|------------------|------------------|----|
| DT20712-QZ | Multi-Material Schneidmesser 100 mm - Zum Schneiden von Dachschindeln, Kunststoff, Schaumstoff, Gummi, Karton, Leder, Teppichboden etc. | 1 | 1 | 8,20 | 9,76 | V |
| DT20714-QZ | Fester Spachtel 52 mm - Zum Entfernen von z.B. Klebstoffresten, Teppichboden, Fliesenkleber, Mörtel, Betonreste | 1 | 1 | 8,10 | 9,64 | V |
| DT20716-QZ | Flexibler Spachtel 35 mm - Zum Entfernen von z.B. Silikonfugen, weichen Teppichkleberresten, Farbresten | 1 | 1 | 8,10 | 9,64 | V |

FLIESEN- UND FUGENBEARBEITUNG



| Artikel-Nr. | Beschreibung | Mindest-Bestellmenge (Stk.) | Inhalt (Stk.) | EURO zzgl. MwSt. | EURO inkl. MwSt. | PG |
|-------------|--|-----------------------------|---------------|------------------|------------------|----|
| DT20717-QZ | Hartmetall Segmentsägeblatt 95 mm, 3 mm Schnittbreite - Zum Ausfräsen feiner Fliesenfugen und Schlitz in Putz oder ähnlichen Materialien | 1 | 1 | 26,90 | 32,01 | V |
| DT20718-QZ | Hartmetall Segmentsägeblatt 95mm, 5mm Schnittbreite - Zum Ausfräsen grober Fliesenfugen und Schlitz in Putz oder ähnlichen Materialien; Spezielle ToughGrit Hartmetall-Schneide für schnelleres Fugentrennen | 1 | 1 | 29,90 | 35,58 | V |
| DT20719-QZ | Hartmetall Raspel - Zum groben Schleifen von Fliesenkleber, Beton, und Holz. Optimierte Hartmetall-Körnung für effektiven Materialabtrag | 1 | 1 | 21,50 | 25,59 | V |
| DT20739-QZ | Diamant-Sägeblatt 75x60 mm, Schnittbreite 2.4 mm - Ideal geeignet zum Ausfräsen von Fliesenfugen und Schlitz in Putz oder ähnlichen Materialien; Extra lange Standzeit | 1 | 1 | 54,90 | 65,33 | V |

SCHLEIFEN



| Artikel-Nr. | Beschreibung | Mindest-Bestellmenge (Stk.) | Inhalt (Stk.) | EURO zzgl. MwSt. | EURO inkl. MwSt. | PG |
|-------------|---|-----------------------------|---------------|------------------|------------------|----|
| DT20700-QZ | Schleifplatte mit Absaugung | 1 | 1 | 8,10 | 9,64 | V |
| DT3090-QZ | Dreieck-Schleifpapier 93x93 mm, K40 | 10 | 10 | 4,40 | 5,24 | II |
| DT3091-QZ | Dreieck-Schleifpapier 93x93 mm, K60 | 10 | 10 | 4,10 | 4,88 | II |
| DT3092-QZ | Dreieck-Schleifpapier 93x93 mm, K80 | 10 | 10 | 4,10 | 4,88 | II |
| DT3093-QZ | Dreieck-Schleifpapier 93x93 mm, K120 | 10 | 10 | 3,90 | 4,64 | II |
| DT3094-QZ | Dreieck-Schleifpapier 93x93 mm, K180 | 10 | 10 | 3,90 | 4,64 | II |
| DT3095-QZ | Dreieck-Schleifpapier 93x93 mm, K240 | 10 | 10 | 3,90 | 4,64 | II |
| DTM3092-QZ | EXTREME Dreieck-Schleifgitter 93x93 mm, K80 | 5 | 5 | 5,40 | 6,43 | II |
| DTM3093-QZ | EXTREME Dreieck-Schleifgitter 93x93 mm K120 | 5 | 5 | 5,40 | 6,43 | II |
| DTM3095-QZ | EXTREME Dreieck-Schleifgitter 93x93 mm K240 | 5 | 5 | 5,40 | 6,43 | II |

MULTI-TOOL ZUBEHÖR

SETS



DT20713



DT20731

| Artikel-Nr. | Beschreibung | Mindest-Bestellmenge (Set) | Inhalt (Teile) | EURO zzgl. MwSt. | EURO inkl. MwSt. | PG |
|-------------|---|----------------------------|----------------|------------------|------------------|----|
| DT20713-QZ | 3-tlg. Multi-Tool Zubehör Set - 1x DT20701, 1x DT20706, 1x DT20704 | 1 | 3 | 26,00 | 30,94 | V |
| DT20715-QZ | 5-tlg. Multi-Tool Zubehör Set - 2x DT20701, 1x DT20704, 1x DT20714, 1x DT20711 | 1 | 5 | 59,00 | 70,21 | V |
| DT20731-QZ | 8-tlg. Multi-Tool Zubehör Set - 1x DT20700, 1x DT20701, 1x DT20704, 1x DT20705, DT20710, 3x Schleifpapier | 1 | 8 | 59,00 | 70,21 | V |

5ER PACKS



DT20723



DT20727

| Artikel-Nr. | Beschreibung | Mindest-Bestellmenge (Pack) | Inhalt (Stk.) | EURO zzgl. MwSt. | EURO inkl. MwSt. | PG |
|-------------|--|-----------------------------|---------------|------------------|------------------|----|
| DT20723-QZ | 5er Pack Sägeblatt 43x30 mm (DT20701) | 1 | 5 | 55,60 | 66,16 | V |
| DT20724-QZ | 5er Pack Sägeblatt 67x30 mm (DT20703) | 1 | 5 | 55,60 | 66,16 | V |
| DT20725-QZ | 5er Pack Sägeblatt 43x30 mm (DT20704) | 1 | 5 | 48,40 | 57,60 | V |
| DT20726-QZ | 5er Pack Detail-Sägeblatt 43x10 mm (DT20706) | 1 | 5 | 31,60 | 37,60 | V |
| DT20727-QZ | 5er Pack Titan Metall-Sägeblatt 43x30 mm (DT20707) | 1 | 5 | 75,60 | 89,96 | V |

Siehe auch Seite 232

Welches Zubehör für welche Anwendung?

| | Artikel-Nr. | Holz | Holz mit Nägeln | Trockenbaumaterialien | PVC | Metall | Asphalt-Dachschindeln | Teppich | Kartonagen | Vinyl-Bodenbeläge | Schaumstoffe | Fliesen | Kleber Lacke Versiegelungen |
|-----|-------------|------|-----------------|-----------------------|-----|--------|-----------------------|---------|------------|-------------------|--------------|---------|-----------------------------|
| | DT20700 | ✓ | | ✓ | ✓ | ✓ | | | | | | | |
| | DT20701 | ✓ | ✓ | ✓ | ✓ | | | | | | | | |
| | DT20702 | ✓ | ✓ | ✓ | ✓ | | | | | | | | |
| | DT20703 | ✓ | | ✓ | ✓ | | | | | | | | |
| | DT20704 | ✓ | | ✓ | ✓ | | | | | | | | |
| | DT20705 | ✓ | | ✓ | ✓ | | | | | | | | |
| | DT20706 | ✓ | | ✓ | ✓ | | | | | | | | |
| | DT20707 | | | | | ✓ | | | | | | | |
| | DT20740 | ✓ | | | | | | | | | | | |
| | DT20741 | ✓ | | | | | | | | | | | |
| | DT20710 | ✓ | ✓ | ✓ | ✓ | | | | | | | | |
| | DT20711 | ✓ | ✓ | ✓ | ✓ | | | | | | | | |
| | DT20708 | ✓ | ✓ | ✓ | ✓ | | | | | | | | |
| | DT20709 | ✓ | ✓ | ✓ | ✓ | | | | | | | | |
| | DT20712 | | | | | | ✓ | ✓ | ✓ | ✓ | ✓ | | |
| | DT20714 | | | | | | | | | | | | ✓ |
| | DT20716 | | | | | | | | | | | | ✓ |
| | DT20717 | | | | | | | | | | | ✓ | |
| | DT20718 | | | | | | | | | | | ✓ | |
| | DT20719 | | | | | | | | | | | | ✓ |
| | DT20739 | | | | | | | | | | | ✓ | ✓ |
| | DT3090 | ✓ | | | | | | | | | | | |
| | DT3091 | ✓ | | | | | | | | | | | |
| | DT3092 | ✓ | | | | | | | | | | | |
| | DT3093 | ✓ | | | | | | | | | | | |
| | DT3094 | ✓ | | | | | | | | | | | |
| | DT3095 | ✓ | | | | | | | | | | | |
| | DTM3092 | ✓ | | | ✓ | ✓ | | | | | | | |
| | DTM3093 | ✓ | | | ✓ | ✓ | | | | | | | |
| | DTM3095 | ✓ | | | ✓ | ✓ | | | | | | | |
| SET | DT20713 | ✓ | ✓ | ✓ | ✓ | | | | | | | | |
| SET | DT20715 | ✓ | ✓ | ✓ | ✓ | | | | | | | | ✓ |
| SET | DT20731 | ✓ | ✓ | ✓ | ✓ | ✓ | | | | | | | |

Erklärung: ■ Gekröpft (zum bündig Schneiden) ▲ Schaben / Spachteln

NÄGEL



STAUCHKOPF-NÄGEL, 16 GA PASSEND FÜR: AKKU-NAGLER DC618, DCN660

| Artikel-Nr.* | Beschreibung | Typ | Durchmesser mm | Länge mm | Inhalt | EURO zzgl. MwSt. | EURO inkl. MwSt. | PG |
|--------------|-------------------------|-----|----------------|----------|--------|------------------|------------------|----|
| DT9900-QZ | Stauchkopf galvanisiert | 20° | 1.39 x 1.61 | 32 | 2500 | 14,50 | 17,26 | VI |
| DT9901-QZ | Stauchkopf galvanisiert | 20° | 1.39 x 1.61 | 38 | 2500 | 16,50 | 19,64 | VI |
| DT9902-QZ | Stauchkopf galvanisiert | 20° | 1.39 x 1.61 | 44 | 2500 | 16,90 | 20,11 | VI |
| DT9903-QZ | Stauchkopf galvanisiert | 20° | 1.39 x 1.61 | 50 | 2500 | 18,00 | 21,42 | VI |
| DT9904-QZ | Stauchkopf galvanisiert | 20° | 1.39 x 1.61 | 63 | 2500 | 19,90 | 23,68 | VI |
| DT9910-QZ | Stauchkopf Edelstahl | 20° | 1.39 x 1.61 | 32 | 2500 | 50,00 | 59,50 | VI |
| DT9911-QZ | Stauchkopf Edelstahl | 20° | 1.39 x 1.61 | 38 | 2500 | 58,00 | 69,02 | VI |
| DT9912-QZ | Stauchkopf Edelstahl | 20° | 1.39 x 1.61 | 44 | 2500 | 68,00 | 80,92 | VI |
| DT9913-QZ | Stauchkopf Edelstahl | 20° | 1.39 x 1.61 | 50 | 2500 | 75,00 | 89,25 | VI |
| DT9914-QZ | Stauchkopf Edelstahl | 20° | 1.39 x 1.61 | 63 | 2500 | 90,00 | 107,10 | VI |

*Verfügbar bis Juli 2016 - danach neues Sortiment

STAUCHKOPF-NÄGEL, 18 GA PASSEND FÜR: STAUCHKOPF-NAGLER DC602, DC608

| Artikel-Nr. | Beschreibung | Typ | Durchmesser mm | Länge mm | Inhalt | EURO zzgl. MwSt. | EURO inkl. MwSt. | PG |
|-------------|-------------------------|-----|----------------|----------|--------|------------------|------------------|----|
| DNBT1825GZ | Stauchkopf galvanisiert | 0° | 1.00 x 1.25 | 25 | 5000 | 7,30 | 8,69 | VI |
| DNBT1830GZ | Stauchkopf galvanisiert | 0° | 1.00 x 1.25 | 30 | 5000 | 8,30 | 9,88 | VI |
| DNBT1835GZ | Stauchkopf galvanisiert | 0° | 1.00 x 1.25 | 35 | 5000 | 9,30 | 11,07 | VI |
| DNBT1838GZ | Stauchkopf galvanisiert | 0° | 1.00 x 1.25 | 38 | 5000 | 9,80 | 11,66 | VI |
| DNBT1840GZ | Stauchkopf galvanisiert | 0° | 1.00 x 1.25 | 40 | 5000 | 10,30 | 12,26 | VI |
| DNBT1845GZ | Stauchkopf galvanisiert | 0° | 1.00 x 1.25 | 45 | 5000 | 11,30 | 13,45 | VI |
| DNBT1850GZ | Stauchkopf galvanisiert | 0° | 1.00 x 1.25 | 50 | 5000 | 12,00 | 14,28 | VI |



PAPIERGEBUNDENE D-KOPF-NÄGEL PASSEND FÜR: AKKU-NAGLER DCN690, DCN691, DCN692, DCN695

| Artikel-Nr. | Beschreibung | Typ | Nutzungs-klasse | Durchmesser mm | Länge mm | Inhalt | EURO zzgl. MwSt. | EURO inkl. MwSt. | PG |
|--------------|-------------------------|-----|-----------------|----------------|----------|--------|------------------|------------------|----|
| DT99628PB-QZ | Glatt | 34° | 1 | 2.80 | 63 | 2200 | 46,60 | 55,45 | VI |
| DT99931PB-QZ | Glatt | 34° | 1 | 3.10 | 90 | 2200 | 75,50 | 89,85 | VI |
| DT99528RB-QZ | Ringschaft | 34° | 1 | 2.80 | 50 | 2200 | 49,30 | 58,67 | VI |
| DT99628RB-QZ | Ringschaft | 34° | 1 | 2.80 | 63 | 2200 | 52,70 | 62,71 | VI |
| DT99728RB-QZ | Ringschaft | 34° | 1 | 2.80 | 75 | 2200 | 70,00 | 83,30 | VI |
| DT99931RB-QZ | Ringschaft | 34° | 1 | 3.10 | 90 | 2200 | 86,30 | 102,70 | VI |
| DT99628PG-QZ | Glatt galvanisiert | 34° | 2 | 2.80 | 63 | 2200 | 71,70 | 85,32 | VI |
| DT99931PG-QZ | Glatt galvanisiert | 34° | 2 | 3.10 | 90 | 2200 | 116,00 | 138,04 | VI |
| DT99528RG-QZ | Ringschaft galvanisiert | 34° | 2 | 2.80 | 50 | 2200 | 64,20 | 76,40 | VI |
| DT99628RG-QZ | Ringschaft galvanisiert | 34° | 2 | 2.80 | 63 | 2200 | 76,70 | 91,27 | VI |
| DT99708RG-QZ | Ringschaft galvanisiert | 34° | 2 | 2.80 | 70 | 2200 | 82,00 | 97,58 | VI |
| DT99728RG-QZ | Ringschaft galvanisiert | 34° | 2 | 2.80 | 75 | 2200 | 100,10 | 119,12 | VI |
| DT99931RG-QZ | Ringschaft galvanisiert | 34° | 2 | 3.10 | 90 | 2200 | 120,80 | 143,75 | VI |
| DT99528RG-QZ | Ringschaft galvanisiert | 34° | 2 | 2.80 | 50 | 2200 | 64,20 | 76,40 | VI |
| DT99628RG-QZ | Ringschaft galvanisiert | 34° | 2 | 2.80 | 63 | 2200 | 76,70 | 91,27 | VI |
| DT99708RG-QZ | Ringschaft galvanisiert | 34° | 2 | 2.80 | 70 | 2200 | 82,00 | 97,58 | VI |
| DT99728RG-QZ | Ringschaft galvanisiert | 34° | 2 | 2.80 | 75 | 2200 | 100,10 | 119,12 | VI |
| DT99931RG-QZ | Ringschaft galvanisiert | 34° | 2 | 3.10 | 90 | 2200 | 120,80 | 143,75 | VI |
| DT99628RS-QZ | Ringschaft Edelstahl | 34° | 3 | 2.80 | 63 | 1100 | 134,80 | 160,41 | VI |

- Das DEWALT-Nägelsortiment ist zertifiziert nach Eurocode 5
- Eurocode 5 Richtlinien beschreiben einen Leistungsstandard für Nägeltypen, die im Bauwesen verwendet werden
- EC 5 Nägel lassen sich in 3 Nutzungsklassen unterscheiden:
 - Nutzungsklasse 1: Beheizte Innenräume
 - Nutzungsklasse 2: Unbeheizte Innenräume / geschützte Außenbereiche
 - Nutzungsklasse 3: Ungeschützte oder der Witterung ausgesetzte Außenbereiche
- Jede Verpackung ist entsprechend der Nutzungsklasse gekennzeichnet und farblich kodiert

DRAHTGEBUNDENE D-KOPF-NÄGEL PASSEND FÜR: AKKU-NAGLER DCN690, DCN691, DCN692, DCN695

| Artikel-Nr. | Beschreibung | Typ | Nutzungs-klasse | Durchmesser mm | Länge mm | Inhalt | EURO zzgl. MwSt. | EURO inkl. MwSt. | PG |
|--------------|-----------------|-----|-----------------|----------------|----------|--------|------------------|------------------|----|
| DNW2850E | Glatt | 34° | 1 | 2.80 | 50 | 2200 | 26,40 | 31,42 | VI |
| DNW2863E | Glatt | 34° | 1 | 2.80 | 63 | 2200 | 29,70 | 35,34 | VI |
| DNW2870E | Glatt | 34° | 1 | 2.80 | 70 | 2200 | 31,90 | 37,96 | VI |
| DNW2880E | Glatt | 34° | 1 | 2.80 | 80 | 2200 | 35,20 | 41,89 | VI |
| DNW2890E | Glatt | 34° | 1 | 2.80 | 90 | 2200 | 37,40 | 44,51 | VI |
| DNW3180E | Glatt | 34° | 1 | 3.10 | 80 | 2200 | 38,50 | 45,82 | VI |
| DNW3190E | Glatt | 34° | 1 | 3.10 | 90 | 2200 | 41,80 | 49,74 | VI |
| DNW28R50E | Ringschaft | 34° | 1 | 2.80 | 50 | 2200 | 27,50 | 32,73 | VI |
| DNW28R63E | Ringschaft | 34° | 1 | 2.80 | 63 | 2200 | 30,80 | 36,65 | VI |
| DNW28R70E | Ringschaft | 34° | 1 | 2.80 | 70 | 2200 | 33,00 | 39,27 | VI |
| DNW28R75E | Ringschaft | 34° | 1 | 2.80 | 75 | 2200 | 34,10 | 40,58 | VI |
| DNW28R80E | Ringschaft | 34° | 1 | 2.80 | 80 | 2200 | 36,30 | 43,20 | VI |
| DNW28R90E | Ringschaft | 34° | 1 | 2.80 | 90 | 2200 | 38,50 | 45,82 | VI |
| DNW31R70E | Ringschaft | 34° | 1 | 3.10 | 70 | 2200 | 37,40 | 44,51 | VI |
| DNW31R75E | Ringschaft | 34° | 1 | 3.10 | 75 | 2200 | 38,50 | 45,82 | VI |
| DNW31R80E | Ringschaft | 34° | 1 | 3.10 | 80 | 2200 | 39,60 | 47,12 | VI |
| DNW31R90E | Ringschaft | 34° | 1 | 3.10 | 90 | 2200 | 44,00 | 52,36 | VI |
| DNW28R50G12E | Ringschaft G 12 | 34° | 2 | 2.80 | 50 | 2200 | 35,20 | 41,89 | VI |
| DNW28R63G12E | Ringschaft G 12 | 34° | 2 | 2.80 | 63 | 2200 | 39,00 | 46,41 | VI |
| DNW28R70G12E | Ringschaft G 12 | 34° | 2 | 2.80 | 70 | 2200 | 42,90 | 51,05 | VI |
| DNW28R75G12E | Ringschaft G 12 | 34° | 2 | 2.80 | 75 | 2200 | 46,20 | 54,98 | VI |
| DNW28R80G12E | Ringschaft G 12 | 34° | 2 | 2.80 | 80 | 2200 | 48,90 | 58,19 | VI |
| DNW28R90G12E | Ringschaft G 12 | 34° | 2 | 2.80 | 90 | 2200 | 51,70 | 61,52 | VI |
| DNW31R90G12E | Ringschaft G 12 | 34° | 2 | 3.10 | 90 | 2200 | 60,50 | 72,00 | VI |
| DNW3190G12E | Ringschaft G 12 | 34° | 2 | 3.10 | 90 | 2200 | 58,50 | 69,62 | VI |

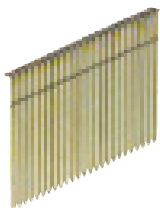

HAMMERBOHRER-SETS

EXTREME[®]2 SDS-plus HAMMERBOHRER

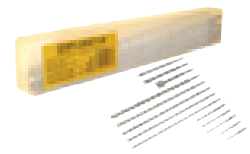

| Artikel-Nr. | DT9700-QZ | DT9702-QZ | DT9701-QZ | DT79358-QZ | SDSPLUSSET-DE |
|------------------|----------------------------------|----------------------------------|--|--|--|
| Bezeichnung | 4-tlg. Set in Kunststoffkassette | 4-tlg. Set in Kunststoffkassette | 7-tlg. Set in Metallkassette | 10-tlg. Set im Minisafe | 13-tlg. Set in Transportbox |
| Inhalt | Ø 5 / 6 / 8 / 10 mm | Ø 5.5 / 7 / 8 / 10 mm | Ø 5 / 6 / 8 (110 mm) - Ø 6 / 8 / 10 / 12 (160 mm) | Ø 5 / 2x 6 (110 mm) - Ø 2x 6 / 7 / 8 / 9 / 10 / 12 (160 mm) | Ø 5 / 6 (110 mm) - Ø 6 / 8 / 10 (160 mm) - Ø 10 / 12 / 14 / 16 / 20 (460 mm) - 250 mm Spitzmeißel - 20 / 40 (250 mm) Flachmeißel |
| EURO zzgl. MwSt. | 21,10 | 21,10 | 40,40 | 29,99 | 85,00 |
| EURO inkl. MwSt. | 25,11 | 25,11 | 48,08 | 35,69 | 101,15 |
| PG | I | I | Akt.netto | Akt.netto | Akt.netto |

SDS-plus HAMMERBOHRER



XLR[®] SDS-plus HAMMERBOHRER



EXTREME[®] SDS-max HAMMERBOHRER



| Artikel-Nr. | DT60301-QZ | DT60302-QZ | DT8976-QZ | SDSMAXSET3-QZ |
|------------------|---|--------------------------------|--|----------------------------|
| Bezeichnung | 5-tlg. Set in Kunststoffbox | 6-tlg. Set in Kunststoffbox | 7-tlg. Aktions-Set in Metallkassette | 4-tlg. Set in Transportbox |
| Inhalt | Ø 5 / 6 (110 mm) - Ø 6 / 8 / 10 (160 mm) | Ø 2x 6 / 2x 8 / 2x 10 (160 mm) | Ø 5 / 6 / 8 (110 mm) - Ø 6 / 8 / 10 / 12 (160 mm) | Ø 18, 20, 22, 25 (540 mm) |
| EURO zzgl. MwSt. | 11,90 | 13,90 | 65,00 | 179,00 |
| EURO inkl. MwSt. | 14,16 | 16,54 | 77,35 | 213,01 |
| PG | Akt.netto | Akt.netto | I | Akt.netto |

STEINBOHRER-SETS

EXTREME[®] STEINBOHRER



STEINBOHRER



| Artikel-Nr. | DT6956-QZ | DT79288-QZ | DT6952-QZ |
|------------------|----------------------------------|---|----------------------------------|
| Bezeichnung | 5-tlg. Set in Kunststoffkassette | 19-tlg. Set im Minisafe | 5-tlg. Set in Kunststoffkassette |
| Inhalt | Ø 4 / 5 / 6 / 8 / 10 mm | EXTREME Steinbohrer Ø 4 / 5 / 5.5 / 6 / 7 / 8 mm - Bits 25mm: 4x Ph2 / 4x Pz2 - Bits 50mm: Ph2 / Pz2 / SL5.5 mm - Magnethalter, Magnethalter mit Führungshülse | Ø 4 / 5 / 6 / 8 / 10 mm |
| EURO zzgl. MwSt. | 9,99 | 32,50 | 7,70 |
| EURO inkl. MwSt. | 11,89 | 38,68 | 9,16 |
| PG | Akt.netto | Akt.netto | I |

SDS MEISSEL-SETS

SDS-plus MEISSEL

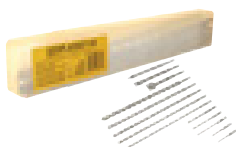

SDS-max MEISSEL

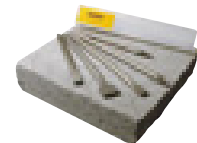

| Artikel-Nr. | SDSPLUSSET-DE | DT60330-QZ | DT9000-QZ | SDSMAXSET-QZ | SDSMAXSET2-QZ |
|------------------|---|--|---|--|--|
| Bezeichnung | 13-tlg. Set in Transportbox | 3-tlg. Set in Kunststoffbox | 2-tlg. Set in Kunststoffbox | 4-tlg. Set in Transportbox | 5-tlg. Set in Transportbox |
| Inhalt | 250 mm Spitzmeißel - 20 / 40 (250 mm) Flachmeißel - Hammerbohrer Ø 5 / 6 (110 mm) - Ø 6 / 8 / 10 (160 mm) - Ø 10 / 12 / 14 / 16 / 20 (460 mm) | 250 mm Spitzmeißel - 20 / 40 (250 mm) Flachmeißel | 400 mm Spitzmeißel - 25x400 mm Flachmeißel | 280 / 400 mm Spitzmeißel - 25x280 mm / 25x400 mm Flachmeißel | 280 / 400 mm Spitzmeißel - 25x280 mm / 25x400 mm / 50x360 mm Flachmeißel |
| EURO zzgl. MwSt. | 85,00 | 24,90 | 19,90 | 60,00 | 79,00 |
| EURO inkl. MwSt. | 101,15 | 29,63 | 23,68 | 71,40 | 94,01 |
| PG | Akt.netto | Akt.netto | Akt.netto | Akt.netto | Akt.netto |

FLIESEN- UND MEHRZWECKBOHRER-SETS

DIAMANT-FLIESENBOHRER



IMPACT READY® MEHRZWECKBOHRER*



| Artikel-Nr. | DT6049-QZ | DT6046-QZ |
|------------------|---|--|
| Bezeichnung | 4-tlg. Set in Kunststoffbox | 5-tlg. Set in Kunststoffbox |
| Inhalt | Ø 6 / 8 / 10 / 15 mm, mit Wasserzufuhr-System | Ø 5 / 6 / 7 / 8 / 10 mm, mit Wasserzufuhr-System |
| EURO zzgl. MwSt. | 89,00 | 99,00 |
| EURO inkl. MwSt. | 105,91 | 117,81 |
| PG | Akt.netto | II |

| Artikel-Nr. | DT60099-QZ |
|------------------|--------------------------|
| Bezeichnung | 5-tlg. Set |
| Inhalt | Ø 4 / 5 / 5,5 / 6 / 8 mm |
| | NEU |
| EURO zzgl. MwSt. | 19,90 |
| EURO inkl. MwSt. | 23,68 |
| PG | I |

*Verfügbar ab Juli 2016

EXTREME® METALLBOHRER-SETS

EXTREME® METALLBOHRER HSS-CO



EXTREME IMPACT® HSS-TIN METALLBOHRER



| Artikel-Nr. | DT4956-QZ | DT7942-QZ | DT4957-QZ |
|------------------|----------------------------------|--|---|
| Bezeichnung | 6-tlg. Set in Kunststoffkassette | 13-tlg. Set im Minisafe | 29-tlg. Set in Indexkassette |
| Inhalt | Ø 2 / 3 / 4 / 5 / 6 / 8 mm | Ø 1.5 / 2 / 2.5 / 3 / 3.2 / 3.5 / 4 / 4.5 / 5 / 5.5 / 6 / 6.5 / 7 mm | Ø 1 / 1.5 / 2 / 2.5 / 3 / 3.2 / 3.3 / 3.5 / 4 / 4.2 / 4.5 / 4.8 / 5 / 5.5 / 6 / 6.5 / 7 / 7.5 / 8 / 8.5 / 9 / 9.5 / 10 / 10.5 / 11 / 11.5 / 12 / 12.5 / 13 mm |
| | NEU | NEU | NEU |
| EURO zzgl. MwSt. | 19,90 | 39,50 | 199,00 |
| EURO inkl. MwSt. | 23,68 | 47,01 | 236,81 |
| PG | III | III | Akt.netto |

| Artikel-Nr. | DT50050-QZ |
|------------------|--|
| Bezeichnung | 10-tlg. Set im Minisafe |
| Inhalt | Ø 3 / 3.2 / 3.5 / 4 / 4.5 / 5 / 6 / 8 / 10 / 12 mm |
| | NEU |
| EURO zzgl. MwSt. | 59,90 |
| EURO inkl. MwSt. | 71,28 |
| PG | Akt.netto |

EXTREME®2 METALLBOHRER HSS-G



| Artikel-Nr. | DT7920B-QZ | DT7921B-QZ | DT7926-XJ | DT7938B-QZ |
|------------------|--|--|---|---|
| Bezeichnung | 13-tlg. Set im Minisafe | 19-tlg. Set im Minisafe | 29-tlg. Set in Indexkassette | 36-tlg. Set im Midisafe |
| Inhalt | Ø 1.5 / 2 / 2.5 / 3 / 3.2 / 3.5 / 4 / 4.5 / 5 / 5.5 / 6 / 6.5 / 7 mm | Ø 2 / 3 / 4 / 5 / 6 / 8 mm - Bits 25mm: 4x Ph2 / 4x Pz2 - 50mm: Ph2 / Pz2 / SL5.5 - Magnethalter, Magnethalter mit Führung | Ø 1 / 1.5 / 2 / 2.5 / 3 / 3.2 / 3.3 / 3.5 / 4 / 4.2 / 4.5 / 4.8 / 5 / 5.5 / 6 / 6.5 / 7 / 7.5 / 8 / 8.5 / 9 / 9.5 / 10 / 10.5 / 11 / 11.5 / 12 / 12.5 / 13 mm | Ø 1 / 1.5 / 2 / 2.5 / 3 / 3.2 / 3.3 / 3.5 / 4 / 4.2 / 4.5 / 4.8 / 5 / 5.5 / 6 / 6.5 / 7 / 7.5 / 8 / 10 / 12 mm - Bits 25mm: Pz1 / 2x Pz2 / Pz3 / Ph1 / Ph2 / Ph3 / T20 / T25 - 50mm: Pz2, Ph2 - 70mm: T20, T25 - Magnethalter (60 mm), Magnethalter mit Führungshülse (80 mm) |
| EURO zzgl. MwSt. | 30,60 | 37,50 | 129,00 | 79,00 |
| EURO inkl. MwSt. | 36,41 | 44,63 | 153,51 | 94,01 |
| PG | Akt.netto | Akt.netto | Akt.netto | Akt.netto |

METALLBOHRER-SETS

METALLBOHRER HSS-G



| Artikel-Nr. | DT5921-QZ | DT5922-QZ | DT5923-QZ | DT5929-QZ | DT71513-QZ |
|------------------|---|---|---|---|--|
| Bezeichnung | 10-tlg. Set in Kunststoffkassette | 13-tlg. Set in Kunststoffkassette | 19-tlg. Set in Metallkassette | 29-tlg. Set in Metallkassette mit HSS-G DIN 338 Kobalt-Metalldrillern | 21-tlg. Set im Minisafe mit HSS-R Metalldrillern |
| Inhalt | Ø 1 / 2 / 3 / 4 / 5 / 6 / 7 / 8 / 9 / 10 mm | Ø 1.5 / 2 / 2.5 / 3.2 / 3 / 3.5 / 4 / 4.5 / 2x 5 / 5.5 / 6 / 6.5 mm | Ø 1 / 1.5 / 2 / 2.5 / 3 / 3.5 / 4 / 4.5 / 5 / 5.5 / 6 / 6.5 / 7 / 7.5 / 8 / 8.5 / 9 / 9.5 / 10 mm | Ø 1 / 1.5 / 2 / 2.5 / 3 / 3.2 / 3.3 / 3.5 / 4 / 4.2 / 4.5 / 4.8 / 5 / 5.5 / 6 / 6.5 / 7 / 7.5 / 8 / 8.5 / 9 / 9.5 / 10 / 10.5 / 11 / 11.5 / 12 / 12.5 / 13 mm | Ø 1 / 1.5 / 2 / 2.5 / 3 / 3.2 / 3.3 / 3.5 / 4 / 4.2 / 4.5 / 4.8 / 5 / 5.5 / 6 / 6.5 / 7 / 7.5 / 8 / 10 / 12 mm |
| EURO zzgl. MwSt. | 28,00 | 25,00 | 40,40 | 99,00 | 39,90 |
| EURO inkl. MwSt. | 33,32 | 29,75 | 48,08 | 117,81 | 47,48 |
| PG | III | III | III | III | III |

HOLZBOHRER-SETS

CV - HOLZSPIRALBOHRER



| | |
|------------------|----------------------------------|
| Artikel-Nr. | DT4535-QZ |
| Bezeichnung | 5-tlg. Set in Kunststoffkassette |
| Inhalt | Ø 4 / 5 / 6 / 8 / 10 mm |
| EURO zzgl. MwSt. | 8,10 |
| EURO inkl. MwSt. | 9,64 |
| PG | III |

EXTREME IMPACT® HOLZ-FRÄSBOHRER 1/4"



| | |
|------------------|--|
| Artikel-Nr. | DT7943B-QZ |
| Bezeichnung | 8-tlg. Set im Minisafe |
| Inhalt | Ø 12 / 16 / 18 / 20 / 22 / 25 / 28 / 32 (152 mm) |
| EURO zzgl. MwSt. | 29,90 |
| EURO inkl. MwSt. | 35,58 |
| PG | III |

LOCHSÄGEN-SETS

EXTREME® HSS BI-METALL LOCHSÄGEN



| | | | |
|------------------|--|--|--|
| Artikel-Nr. | DT8269L-QZ | DT8270L-QZ | DT8273L-QZ |
| Bezeichnung | 11-tlg. Set "Sanitär Extreme" im Tragekoffer | 11-tlg. Set "Universal Extreme" im Tragekoffer | 11-tlg. Set "Elektriker Extreme" im Tragekoffer |
| Inhalt | 7 Lochsägen Ø 19 / 22 / 29 / 38 / 44 / 51 / 57 mm, 2x Adapter, 2x Zentrierbohrer | 7 Lochsägen Ø 22 / 29 / 35 / 44 / 51 / 64 / 68 mm, 2x Adapter, 2x Zentrierbohrer | 7 Lochsägen Ø 16 / 20 / 25 / 32 / 35 / 51 / 64 mm, 2x Adapter, 2x Zentrierbohrer |
| EURO zzgl. MwSt. | 129,90 | 129,90 | 129,90 |
| EURO inkl. MwSt. | 154,58 | 154,58 | 154,58 |
| PG | II | II | II |

HSS BI-METALL LOCHSÄGEN



| | | |
|------------------|--|--|
| Artikel-Nr. | DT83001-QZ | DT83002-QZ |
| Bezeichnung | 13-tlg. Set "Universal" im Tragekoffer | 11-tlg. Set "Elektriker" im Tragekoffer |
| Inhalt | 9 Lochsägen Ø 16 / 19 / 25 / 32 / 38 / 44 / 48 / 51 / 64 mm, 2x Adapter, 2x Zentrierbohrer | 7 Lochsägen Ø 22 / 29 / 35 / 38 / 44 / 51 / 64 mm, 2x Adapter, 2x Zentrierbohrer |
| EURO zzgl. MwSt. | 124,90 | 114,90 |
| EURO inkl. MwSt. | 148,63 | 136,73 |
| PG | II | II |

HM-STAUBBESTÜCKTE LOCHSÄGEN



| | | | |
|------------------|---|---|---|
| Artikel-Nr. | DT8275-QZ | DT8277-QZ | DT8278-QZ |
| Bezeichnung | 11-tlg. Set "Elektriker" im Tragekoffer | 13-tlg. Set "Universal" im Tragekoffer | 13-tlg. Set "Klempner" im Tragekoffer |
| Inhalt | 7 Lochsägen Ø 16 / 20 / 25 / 32 / 40 / 51 / 64 mm, 2x Spanndorne, 2x Zentrierbohrer | 9 Lochsägen Ø 16 / 19 / 25 / 32 / 38 / 44 / 48 / 51 / 64 mm, 2x Spanndorne, 2x Zentrierbohrer | 9 Lochsägen Ø 19 / 22 / 29 / 35 / 38 / 44 / 57 / 64 / 76 mm, 2x Spanndorne, 2x Zentrierbohrer |
| EURO zzgl. MwSt. | 136,50 | 168,00 | 178,50 |
| EURO inkl. MwSt. | 162,44 | 199,92 | 212,42 |
| PG | II | II | II |

EXTREME® HARTMETALL LOCHSÄGEN



| | |
|------------------|---|
| Artikel-Nr. | DT8360-QZ |
| Bezeichnung | 3-tlg. Set im Minisafe |
| Inhalt | 3 Lochsägen Ø 22, 29, 35 mm, 1 Zentrierbohrer |
| EURO zzgl. MwSt. | 159,00 |
| EURO inkl. MwSt. | 189,21 |
| PG | II |

SCHRAUBERBIT-PACKS

EXTREME IMPACT® TORSION SCHRAUBERBITS 50MM INKL. MAGNET-BITRING



| | | | | |
|------------------|----------------------|-----------------------------|-------------------------|-------------------------|
| Artikel-Nr. | DT70535T-QZ | DT70536T-QZ | DT70537T-QZ | DT70538T-QZ |
| Bezeichnung | 3-tlg. Pack 2x PZ2 | 3-tlg. Pack 2x Phillips Ph2 | 3-tlg. Pack 2x Torx T20 | 3-tlg. Pack 2x Torx T25 |
| Inhalt | inkl. Magnet-Bitring | inkl. Magnet-Bitring | inkl. Magnet-Bitring | inkl. Magnet-Bitring |
| EURO zzgl. MwSt. | 8,30 | 8,30 | 8,30 | 8,30 |
| EURO inkl. MwSt. | 9,88 | 9,88 | 9,88 | 9,88 |
| PG | II | II | II | II |

EXTREME IMPACT® TORSION SCHRAUBERBITS 85MM



| | | | | |
|------------------|-------------|-----------------|-------------|-------------|
| Artikel-Nr. | DT70566T-QZ | DT70567T-QZ | DT70568T-QZ | DT70569T-QZ |
| Bezeichnung | 2-tlg. Pack | 2-tlg. Pack | 2-tlg. Pack | 2-tlg. Pack |
| Inhalt | 2x PZ2 | 2x Phillips Ph2 | 2x Torx T20 | 2x Torx T25 |
| EURO zzgl. MwSt. | 5,50 | 5,50 | 5,90 | 5,90 |
| EURO inkl. MwSt. | 6,55 | 6,55 | 7,02 | 7,02 |
| PG | II | II | II | II |

SCHRAUBERBIT-SETS

EXTREME IMPACT® TORSION BITS - TIC TAC BOXEN



| Artikel-Nr. | DT70555T-QZ | DT70556T-QZ | DT70557T-QZ | DT70558T-QZ |
|------------------|-------------|-------------|--------------|--------------|
| Bezeichnung | 25-tlg. Box | 25-tlg. Box | 25-tlg. Box | 25-tlg. Box |
| Phillips | 25x Ph2 | | | |
| PZ | | 25x Pz2 | | |
| Torx | | | 25x T20 | 25x T25 |
| | NEU | NEU | NEU | NEU |
| EURO zzgl. MwSt. | 9,90 | 9,90 | 10,20 | 10,20 |
| EURO inkl. MwSt. | 11,78 | 11,78 | 12,14 | 12,14 |
| PG | Akt.netto | Akt.netto | Akt.netto | Akt.netto |

EXTREME IMPACT® TORSION SCHRAUBERBIT



| Artikel-Nr. | DT70523T-QZ | DT70562T-QZ | DT70563T-QZ | DT70578T-QZ | DT70606T-QZ |
|------------------|--|--|------------------------------------|----------------------------------|---|
| Bezeichnung | 32-tlg. Set im Tough Case 25mm | 34-tlg. Set im Minisafe 25mm | 4-tlg. Set | 10-tlg. Set 25mm | 34-tlg. Set im Minisafe 25mm |
| Phillips | Ph1 / 3x Ph2 / Ph3 | Ph2 | Ph2 | 2x Ph2 | |
| PZ | 2x Pz1 / 5x Pz2 / 3x Pz3 | Pz2 | Pz2 | Pz2 | |
| Torx | 2x T10 / 2x T15 / 2x T20 / 2x T25 / T27 / T30 / T40 | 2x T10 / 2x T15 / 4x T20 / 3x T25 / T27 / T30 / T20H / T25H | T20 | T10 / T15 / 2x T20 / T25 / T30 | T10, T15, T20, T25, T27, T30, T20H, T25H |
| Schlitz | 2x SL6 / SL8 | | | | |
| | | 50mm | | | 50mm |
| Phillips | | Ph2 | | | Ph2 |
| PZ | | Pz2 | | | Pz1 / Pz2 |
| Torx | | 3x T10, 3x T15, 4x T20, 4x T25 | | | 5x T10, 5x T15, 7x T20, 5x T25 |
| Extras | 2x Pr2 - inkl. Magnet-Bithalter | inkl. Magnet-Bithalter | Bithalter mit magnetischem Bitring | inkl. 20° schwenkbarem Bithalter | inkl. Magnet-Bitring |
| | | NEU | | | NEU |
| EURO zzgl. MwSt. | 26,10 | 35,90 | 14,20 | 17,90 | 36,20 |
| EURO inkl. MwSt. | 31,06 | 42,72 | 16,90 | 21,30 | 43,08 |
| PG | II | II | II | II | II |

SCHRAUBERBIT-SETS IN VERSCHIEDENEN AUSFÜHRUNGEN



| Artikel-Nr. | DT7915-QZ | DT7916-QZ | DT7917-QZ | DT71570-QZ |
|------------------|-----------------------------------|-----------------------------------|---|--|
| Bezeichnung | 11-tlg. Set in kompakter Kassette | 11-tlg. Set in kompakter Kassette | 11-tlg. Set in kompakter Kassette | 14-tlg. Set in kompakter Kassette |
| Phillips | Ph1 / Ph2 / Ph3 | Ph1 / Ph2 / Ph3 | | Ph1 / 2x Ph2 |
| PZ | Pz1 / Pz2 / Pz3 | Pz1 / Pz2 / Pz3 | | Pz2 |
| Torx | | T10 / T15 / T20 / T25 | Torx: T7 / T8 / T9 / T10 / T15 / T20 / T25 / T27 / T30 / T40 | T10 / 2x T15 / 2x T20 / 2x T25, T30 |
| Schlitz | SL4.5 / SL5.5 / SL6.5 / SL8 | | | |
| Extras | Magnetbithalter | Magnetbithalter | Magnetbithalter | 1x 125 mm, 1x 85 mm Magnet- Bithalter mit Führungshülse |
| | | | | |
| EURO zzgl. MwSt. | 13,10 | 14,20 | 15,20 | 9,30 |
| EURO inkl. MwSt. | 15,59 | 16,90 | 18,09 | 11,07 |
| PG | Akt.netto | Akt.netto | Akt.netto | II |

SCHRAUBERBIT-SETS IN VERSCHIEDENEN AUSFÜHRUNGEN (FORTSETZUNG)

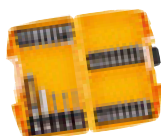

| Artikel-Nr. | DT71516-QZ | DT7922B-QZ | DT7944-QZ | DT7969-QZ |
|------------------|--|---|---|--|
| Bezeichnung | 24-tlg. Set in Tough Case 25mm | 29-tlg. Set im Minisafe 25mm | 31-tlg. Set | 32-tlg. Set in Tough Case mit Gürtelclip |
| Phillips | Ph1 / Ph2 / Ph3 | Ph1 / 6x Ph2 / Ph3 | 2x Ph1 / 2x Ph2 / Ph3 | Ph1 / 2x Ph2 / Ph3 |
| PZ | Pz1 / Pz2 / Pz3 | Pz1 / 6x Pz2 / Pz3 | 2x Pz1 / 3x Pz2 / Pz3 | Pz1 / 2x Pz2 / Pz3 |
| Torx | T10 / T15 / T20 / T25 / T30 / T40 | T10 / T15 / T20 / T25 / T30 / T40 | 2x T10 / 2x T15 / 2x T20 / 2x T25 / 2x T30 / 2x T40 | T10 / T15 / T20 / T25 / T27 / T30 / T40 / TT10 / TT15 / TT20 / TT25 / TT27 / TT30 / TT40 |
| Schlitz | | SL5.5 / SL8 | SL4.5 / SL5.5 / SL6.5 | SL3 / SL4 / SL5 / SL6.5 |
| Sechskant | Hex 4 / Hex 5 / Hex 6 | | Hex3 / 2x Hex4 / Hex5 | Hex3 / Hex4 / Hex5 / Hex6 |
| Phillips | | 50mm | | |
| PZ | | Ph2 | | |
| Schlitz | | Pz2 | | |
| Schlitz | | SL5.5 | | |
| Extras | Nüsse: 6 / 7 / 8 / 10 / 11 / 13 mm - Bithalter, Adapter, Ratsche | Magnethalter - Magnethalter mit Führungshülse | Schnellwechsel-Magnet-Bithalter | magnetischer Bithalter mit Sperr-Ring |
| EURO zzgl. MwSt. | 24,90 | 27,30 | 15,80 | 12,90 |
| EURO inkl. MwSt. | 29,63 | 32,49 | 18,80 | 15,35 |
| PG | Akt.netto | Akt.netto | II | Akt.netto |



| Artikel-Nr. | DT71572-QZ | DT71702-QZ | DT71550-QZ | DT71515-QZ |
|------------------|---|--|--|--|
| Bezeichnung | 45-tlg. Set im Minisafe 25mm | 45-tlg. Set im Minisafe 25mm | 53-tlg. Set im Minisafe inkl. Schutzbrille 25mm | 67-tlg. Set im Minisafe inkl. Schutzbrille 25mm |
| Phillips | 2x Ph1 / 2x Ph2 / 2x Ph3 | 2x Ph1 / 2x Ph2 / 2x Ph3 | Ph1 / 2x Ph2 | Ph1 / Ph3 / Pr2 |
| PZ | 2x Pz2 / 2x Pz3 | 6x Pz2 / 5x Pz3 | Pz1 / Pz2 / Pz3 | 18x Pz2 / 13x Pz3 |
| Torx | 3x T10 / 3x T15 / 4x T20 / 3x T25 / 3x T30 | 2x T10 / 2x T15 / 2x T25 / 2x T30 | 6x T10 / 6x T15 / 8x T20 / 8x T25 / 3x T30 / 3x T40 / T10H / T15H / 2x T20H / 2x T25H / 2x T30H | 3x T10 / 4x T15 / 4x T20 / 4x T25 / 4x T30 |
| Schlitz | SL6 | SL6 / SL8 | SL4.5 / SL5.5 / SL6.5 | SL6, SL8, SL10 |
| Phillips | | 50mm | 50mm | 50mm |
| Phillips | Ph1 / 2x Ph2 | Ph1 / 2x Ph2 | | Ph2 |
| PZ | Pz1 / 2x Pz2 | Pz1 / 3x Pz2 | | 2x Pz2 |
| Torx | T10 / T15 / 3x T20 / 2x T25 / 2x T30 | T15 / T20 / 2x T25 / 2x T30 | T20 / T25 | T20 |
| Phillips | | 85mm | | |
| Phillips | | 2x Ph2 | | |
| Extras | Steckschlüssel: 8, 10 mm - Magnet-Bithalter | Magnetischer Steckschlüssel: 8, 10 mm - Magnet-Bithalter mit Führungshülse | Adapter 1/4" Sechskant auf 1/4" Vierkant - Adapter 1/4" Sechskant auf 3/8" Vierkant - Magnetischer Bithalter - Sicherheitsbrille | Magnet-Bithalter - HSS-Co Metallbohrer Ø 4.5, 5, 5.5, 6, 6.5, 7 mm |
| EURO zzgl. MwSt. | 19,90 | 19,90 | 31,40 | 22,20 |
| EURO inkl. MwSt. | 23,68 | 23,68 | 37,37 | 26,42 |
| PG | Akt.netto | Akt.netto | II | Akt.netto |

SCHLAGSCHRAUBER-STECKSCHLÜSSEL-SETS

EXTREME IMPACT® SCHLAGSCHRAUBER-STECKSCHLÜSSEL



| Artikel-Nr. | DT7507-QZ | DT7506-QZ |
|------------------|--|--|
| Bezeichnung | 9-tlg. Set | 17-tlg. Set |
| Inhalt | 10 / 13 / 15 / 17 / 19 / 22 / 24 / 27 mm, 1/4" zu 1/2" Adapter | 6 / 8 / 10 / 11 / 12 / 13 / 14 / 16 / 17 / 18 / 19 / 20 / 21 / 22 / 24 / 27 mm, 1/4" zu 1/2" Adapter |
| EURO zzgl. MwSt. | 62,00 | 99,00 |
| EURO inkl. MwSt. | 73,78 | 117,81 |
| PG | Akt.netto | Akt.netto |

MAGBOXEN

EXTREME IMPACT® TORSION



| Artikel-Nr. | DT7965T-QZ |
|------------------|--|
| Bezeichnung | 20-tlg. Bohrer-Bit-Set in MAGBox |
| Inhalt | Extreme Impact HSS-G Metallbohrer Ø 3, 4 mm - Bits 25mm: Ph1 / 2x Ph2 / Ph3 / Pz1 / 2x Pz2 / Pz3 / T20 / T25 - 50mm: 4x Ph3 - magnetischer Bithalter - Sechskant-Schlüssel 7, 8, 10 mm |
| EURO zzgl. MwSt. | 47,30 |
| EURO inkl. MwSt. | 56,29 |
| PG | II |

TORSION



| Artikel-Nr. | DT7918-QZ |
|------------------|--|
| Bezeichnung | 15-tlg. Bit-Set in MAGBox |
| Inhalt | 25mm: Ph1 / Ph2 / Ph3 / Pz1 / 2x Pz2 / Pz3 / T20 / T25 - 50mm: Ph2 / Pz2 - magnetischer Bithalter - Sechskant-Schlüssel 7, 8, 10 mm |
| EURO zzgl. MwSt. | 26,20 |
| EURO inkl. MwSt. | 31,18 |
| PG | Akt.netto |

SCHNELLWECHSEL-SYSTEM



| Artikel-Nr. | DT7612-XJ |
|------------------|---|
| Bezeichnung | 9-tlg. Set |
| Inhalt | Komplett Set mit Aufnahme - Wechseleinheit Nr.6 - Bohrer mit Senker Nr.8 / Nr.10 / Nr.12 - Bits 25mm: 2x Pz2 / 2x Ph2 |
| EURO zzgl. MwSt. | 44,10 |
| EURO inkl. MwSt. | 52,48 |
| PG | II |

MAXISAFE-ZUBEHÖRKOFFER

MAXISAFE-ZUBEHÖRKOFFER XL



| Artikel-Nr. | DT9281-QZ | DT9282-QZ | DT9283-QZ | DT9286-QZ |
|------------------|---|---|--|--|
| Bezeichnung | 63-tlg. Set im Maxisafe | 57-tlg. Set im Maxisafe | 69-tlg. Set im Maxisafe | 72-tlg. Set im Maxisafe |
| Inhalt | EXTREME2 HSS-G Metallbohrer: Ø 1.5 / 2 / 2.5 / 3 / 3.5 / 4 / 4.5 / 5 / 5.5 / 6 / 6.5 / 7 mm EXTREME Steinbohrer: Ø 4 / 5 / 2x 6 / 2x 8 mm Bits 25mm: PZ: Pz1 / 23x Pz2 / Pz3 / Phillips: Ph1 / 3x Ph2 / Ph3 Torx: T15 / 2x T20 / 3x T25 / T30 / T40 Bits 50mm: PZ: Pz2 / Phillips: Ph2 / Schlitz: SL5.5 / SL6.5 - Magnet-Bithalter - Magnet-Bithalter mit Führungshülse | Holzspiralbohrer: Ø 3 / 4 / 5 / 6 / 8 / 10 / 12 mm EXTREME Flachfräsbohrer: Ø 12 / 14 / 16 / 20 / 22 / 25 mm Bits 25mm: PZ: Pz1 / 3x Pz2 / Pz3 / Phillips: Ph1 / 2x Ph2 / Ph3 Torx: T15 / 22x T20 / 3x T25 / T30 / T40 Bits 50mm: PZ: Pz2 / Phillips: Ph2 / Schlitz: SL5.5 / SL6.5 - Magnet-Bithalter - Magnet-Bithalter mit Führungshülse | EXTREME SDS-plus Hammerbohrer: Ø 6x110 / 2x 6x160 / 2x 8x160 / 10x160 mm EXTREME2 HSS-G Metallbohrer: Ø 1.5 / 2 / 2.5 / 3 / 3.5 / 4 / 4.5 / 5 / 5.5 / 6 / 6.5 / 7 mm EXTREME Steinbohrer: Ø 4 / 5 / 2x 6 / 2x 8 mm Bits 25mm: PZ: Pz1 / 3x Pz2 / Pz3 / Phillips: Ph1 / 2x Ph2 / Ph3 Torx: T15 / 22x T20 / 3x T25 / T30 / T40 Bits 50mm: PZ: Pz2 / Phillips: Ph2 / Schlitz: SL5.5 / SL6.5 - Magnet-Bithalter - Magnet-Bithalter mit Führungshülse | EXTREME2 HSS-G Metallbohrer: Ø 1 / 1.5 / 2 / 2.5 / 3 / 3.2 / 3.3 / 3.5 / 4 / 4.2 / 4.5 / 4.8 / 5 / 5.5 / 6 / 6.5 / 7 / 7.5 / 8 / 10 / 12 mm EXTREME Steinbohrer: Ø 4 / 5 / 2x 6 / 2x 8 mm Bits 25mm: PZ: Pz1 / 3x Pz2 / Pz3 / Phillips: Ph1 / 2x Ph2 / Ph3 Torx: T15 / 22x T20 / 3x T25 / T30 / T40 Bits 50mm: PZ: Pz2 / Phillips: Ph2 / Schlitz: SL5.5 / SL6.5 - Magnet-Bithalter - Magnet-Bithalter mit Führungshülse |
| EURO zzgl. MwSt. | 72,50 | 104,00 | 83,00 | 104,00 |
| EURO inkl. MwSt. | 86,28 | 123,76 | 98,77 | 123,76 |
| PG | II | II | II | II |

MAXISAFE-ZUBEHÖRKOFFER XXL

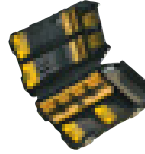

| Artikel-Nr. | DT9291-QZ | DT9292-QZ | DT9293-QZ | DT9296-QZ |
|-------------------------|---|--|--|--|
| Bezeichnung | 95-tlg. Set im Maxisafe | 100-tlg. Set im Maxisafe | 100-tlg. Set im Maxisafe | 90-tlg. Set im Maxisafe |
| Inhalt | EXTREME2 HSS-G Metallbohrer: Ø 1.5 / 2 / 2.5 / 3 / 3.5 / 4 / 4.5 / 5 / 5.5 / 6 / 6.5 / 7 mm EXTREME Steinbohrer: Ø 4 / 5 / 2x 6 / 7 / 2x 8 mm EXTREME Holzfräsbohrer: Ø 12 / 16 / 22 / 25 mm EXTREME SDS-plus Hammerbohrer: Ø 10 / 12 / 14 / 16 / 20 / 22 / 25 mm EXTREME SDS-plus Hammerbohrer: Ø 5 / 6 / 8 / 10 / 12 mm Torsion Bits 25mm: PZ: 3x Pz1 / 20x Pz2 / 2x Pz3 / Phillips: 2x Ph1 / 20x Ph2 / 2x Ph3 / Torx: T8 / T9 / T10 / T15 / T20 / T25 / T27 / T30 / T40 / Spiralbits: 2x 3, 2x 4, 6 mm - Magnet-Bithalter | EXTREME2 HSS-G Metallbohrer: Ø 1.5 / 2 / 2.5 / 3 / 3.5 / 4 / 4.5 / 5 / 5.5 / 6 / 6.5 / 7 mm EXTREME Steinbohrer: Ø 4 / 5 / 2x 6 / 7 / 2x 8 mm EXTREME Holzfräsbohrer: Ø 12 / 16 / 22 / 25 mm EXTREME SDS-plus Hammerbohrer: Ø 5.5 / 6 / 7 / 8 / 10 mm Bits 25mm: PZ: 2x Pz1 / 20x Pz2 / 2x Pz3 / Phillips: Ph1 / 20x Ph2 / Ph3 / Torx: 2x T10 / 2x T15 / 2x T20 / 2x T25 / T30 / Schlitz: SL4.5 / SL5.5 / SL6.5 Bits 50mm: PZ: Pz1 / 3x Pz2 / Pz3 / Phillips: Ph1 / Ph2 / Ph3 / Spiralbits: 2x 3, 4, 6 mm - Magnet-Bithalter - Magnet-Bithalter mit Führungshülse | EXTREME2 HSS-G Metallbohrer: Ø 1.5 / 2 / 2.5 / 3 / 3.5 / 4 / 4.5 / 5 / 5.5 / 6 / 6.5 / 7 mm EXTREME Steinbohrer: Ø 4 / 5 / 2x 6 / 7 / 2x 8 mm EXTREME Holzfräsbohrer: Ø 12 / 16 / 22 / 25 mm Holz-Spiralbohrer: Ø 3 / 4 / 5 / 6 / 8 / 10 / 12 mm Torsion Bits 25mm: PZ: 2x Pz1 / 20x Pz2 / 2x Pz3 / Phillips: Ph1 / 20x Ph2 / Ph3 / Torx: 2x T10 / 2x T15 / 2x T20 / 2x T25 / T30 / Schlitz: SL4.5 / SL5.5 / SL6.5 Bits 50mm: PZ: Pz1 / Pz2 / Pz3 / Phillips: Ph1 / Ph2 / Ph3 / Spiralbits: 2x 3, 4, 6 mm - Magnet-Bithalter - Magnet-Bithalter mit Führungshülse | EXTREME2 HSS-G Metallbohrer: Ø 1.5 / 2 / 2.5 / 3 / 3.2 / 3.5 / 4 / 4.5 / 5 / 5.5 / 6 / 6.5 / 7 mm EXTREME Steinbohrer: Ø 4 / 5 / 5.5 / 6 / 7 / 8 mm EXTREME Holzfräsbohrer: Ø 12 / 18 / 25 mm Torsion Bits 25mm: PZ: 29x Pz2 / Phillips: 29x Ph2 / Bits 50mm: PZ: Pz2 / Phillips: Ph2 / Schlitz: SL5.5 - Senker mit Wechseinheit - Magnet-Bithalter - Magnet-Bithalter mit Führungshülse |
| EURO zzgl. MwSt. | 94,00 | 80,00 | 80,00 | 69,00 |
| EURO inkl. MwSt. | 111,86 | 95,20 | 95,20 | 82,11 |
| PG | Akt.netto | Akt.netto | Akt.netto | Akt.netto |

MAXISETS

T STAK UNIVERSAL-SET



| Artikel-Nr. | DT71569-QZ |
|-------------------------|---|
| Bezeichnung | 100-tlg. T STAK Universal-Set |
| Inhalt | HSS-Metallbohrer: Ø 1.5 / 2 / 2.5 / 3 / 3.5 / 4 / 4.5 / 5 / 5.5 / 6 / 6.5 / 7 mm Betonbohrer: Ø 4 / 5 / 5.5 / 2x 6 / 2x 8 / 10 mm Lochsäge: Ø 32 / 38 / 44 / 54 mm - Schnellspanndorn Bits 25mm: PZ: 2x Pz1 / 23x Pz2 / 2x Pz3 / Phillips: 2x Ph1 / 23x Ph2 / Ph3 / Torx: 2x T10 / 2x T15 / 2x T20 / 2x T25 / 2x T27 / 2x T30 / Schlitz: SL4 / SL5 / SL6 / SL7 - Steckschlüssel: 5 / 6 / 7 / 8 / 10 mm - Bithalter |
| EURO zzgl. MwSt. | 49,90 |
| EURO inkl. MwSt. | 59,38 |
| PG | Akt.netto |

BOHRER-/BIT-SET IN AUSROLLBARER TASCHE



| Artikel-Nr. | DT7981-QZ |
|-------------------------|---|
| Bezeichnung | 98-tlg. Set in ausrollbarer Tasche |
| Inhalt | HSS-TiN Metallbohrer: Ø 1.5 / 2 / 2.5 / 3 / 3.2 / 3.5 / 4 / 4.5 / 4.8 / 5 / 5.5 / 6 / 6.5 mm Steinbohrer: Ø 3 / 5.5 / 6 / 7 / 8 / 10 mm Holz-Spiralbohrer: Ø 3 / 3.2 / 3.5 / 4 / 4.5 / 4.8 / 5 / 5.5 / 6 / 6.5 / 7 / 7.5 / 8 mm Bits 25mm: PZ: 2x Pz0 / 3x Pz1 / 4x Pz2 / 2x Pz3 / Phillips: 2x Ph0 / 2x Ph1 / 3x Ph2 / 2x Ph3 / Torx: T10 / T15 / T20 / T25 / T27 / T30 / Schlitz: SL4 / 2x SL5 / SL6 / SL7 - SQ1 / SQ2 / SQ3 / Hex3 / 2x Hex4 / 2x Hex5 / Hex6 - Steckschlüssel: 5 / 6 / 7 / 8 / 9 / 10 / 11 / 12 / 13 mm Magnetischer Bithalter - Senker |
| EURO zzgl. MwSt. | 39,90 |
| EURO inkl. MwSt. | 47,48 |
| PG | Akt.netto |

KREISSÄGEBLÄTTER

BAU-KREISSÄGEBLÄTTER FÜR STATIONÄRSÄGEN



| Artikel-Nr. | DT1962-QZ* | DT1963-QZ* | DT1964-QZ* |
|-------------------------|--|--|---|
| Bezeichnung | 3-tlg. Set | 3-tlg. Set | 3-tlg. Set |
| Inhalt | 2x DT1952: 216x30x2.6 mm, 24, WZ, -5° / 1x DT1953: 216x30x2.6 mm, 40, WZ, -5° | 2x DT1956: 250x30x3.0 mm, 24, WZ, 10° / 1x DT1957: 250x30x3.0 mm, 48, WZ, 10° | 1x DT1958: 305x30x3.0 mm, 24, WZ, -5° / 1x DT1959: 305x30x3.0 mm, 48, WZ, 10° / 1x DT1960: 305x30x3.0 mm, 60, WZ, -5° |
| EURO zzgl. MwSt. | 88,70 | 115,40 | 170,00 |
| EURO inkl. MwSt. | 105,55 | 137,33 | 202,30 |
| PG | IV | IV | IV |

EXTREME® KREISSÄGEBLÄTTER FÜR HAND-KREISSÄGEN OHNE SPALTKEIL



| Artikel-Nr. | DT10399-QZ |
|-------------------------|---|
| Bezeichnung | 3-tlg. Set |
| Inhalt | 3x DT10304: 190x30x1.65 mm, 24, WZ, 18° (für DWE575K/576K) |
| EURO zzgl. MwSt. | 149,40 |
| EURO inkl. MwSt. | 177,79 |
| PG | Akt.netto |

*Verfügbar ab Juni 2016

STICHSÄGEBLÄTTER

XPC STICHSÄGEBLÄTTER



HSS STICHSÄGEBLÄTTER FÜR METALL



| Artikel-Nr. | DT2296-QZ | DT2298-QZ | DT2292-QZ |
|------------------|---|---|---|
| Bezeichnung | 10-tlg. Set | 14-tlg. Set | 10-tlg. Set |
| Inhalt | 2x DT2209 / 2x DT2205 / 2x DT2213 / 1x DT2216 / 1x DT2218 / 1x DT2217 / 1x DT2220 | 4x DT2209 / 4x DT2205 / 2x DT2213 / 1x DT2216 / 1x DT2218 / 1x DT2217 / 1x DT2220 | 2x DT2172 / 3x DT2160 / 2x DT2161 / 2x DT2163 / 1x DT2054 BiM |
| EURO zzgl. MwSt. | 23,50 | 27,90 | 15,00 |
| EURO inkl. MwSt. | 27,97 | 33,20 | 17,85 |
| PG | III | III | III |

SÄBELSÄGEBLÄTTER

EXTREME® BI-METALL SÄBELSÄGEBLÄTTER



| Artikel-Nr. | DT2440L-QZ | DT2443L-QZ | DT2441L-QZ | DT2444-QZ | DT2445-QZ |
|------------------|---|---|--|-----------------------------------|---|
| Bezeichnung | 6-tlg. Set | 8-tlg. Set | 12-tlg. Set | 6-tlg. Set | 12-tlg. Set |
| Inhalt | 1x DT2300L / 1x DT2301L / 1x DT2307L / 1x DT2308L / 1x DT2315L / 1x DT2407L | 3x DT2300L / 3x DT2407L / 1x DT2308L / 1x DT2408L | 2x DT2300L / 2x DT2307L / 2x DT2315L / 2x DT2301L / 2x DT2308L / 1x DT2408L / 1x DT2407L | 2x DT2345 / 2x DT2349 / 2x DT2353 | 1x DT2345 / 3x DT2349 / 3x DT2353 / 2x DT2359 / 3x DT2361 |
| EURO zzgl. MwSt. | 34,90 | 39,50 | 44,90 | 29,50 | 39,50 |
| EURO inkl. MwSt. | 41,53 | 47,01 | 53,43 | 35,11 | 47,01 |
| PG | II | II | II | II | II |

FRÄSER-SETS

FRÄSER-SETS MIT 8 mm-SCHAFT



| Artikel-Nr. | DT90016-QZ* | DT90017-QZ* |
|------------------|--|---|
| Bezeichnung | 12-tlg. Set inkl. Aufbewahrungsbox mit Klarsichtdeckel | 22-tlg. Set inkl. Aufbewahrungsbox mit Klarsichtdeckel |
| Inhalt | <ol style="list-style-type: none"> Hohlkehlfräser (Ø 12 mm, Radius 6 mm) V-Nutfräser (Ø 12,7 mm, 90°) Zinkenfräser (Ø 14,3 mm, 14°) Hohlkehlfräser mit Anlaufkugellager (Ø 21,5 mm, Radius 6 mm) Profilfräser mit Anlaufkugellager (Ø 27 mm, Radius 4 mm) Fasefräser mit Anlaufkugellager (Ø 28,6 mm, 45°) Nutfräser (Ø 8 mm, Arbeitslänge 20 mm) Nutfräser (Ø 12 mm, Arbeitslänge 20 mm) Nutfräser (Ø 16 mm, Arbeitslänge 20 mm) Bündigfräser mit Anlaufkugellager (Ø 12,7 mm, Arbeitslänge 25,4 mm) Abrundfräser mit Anlaufkugellager (Ø 24,7 mm, Radius 6 mm) Abrundfräser mit Anlaufkugellager (Ø 32,7 mm, Radius 10 mm) | <ol style="list-style-type: none"> Nutfräser (Ø 6 mm, Arbeitslänge 20 mm) Nutfräser (Ø 8 mm, Arbeitslänge 20 mm) Nutfräser (Ø 10 mm, Arbeitslänge 20 mm) Nutfräser (Ø 12 mm, Arbeitslänge 20 mm) Nutfräser (Ø 16 mm, Arbeitslänge 20 mm) Nutfräser (Ø 20 mm, Arbeitslänge 20 mm) Zinkenfräser (Ø 14,3 mm, 14°) Hohlkehlfräser (Ø 8 mm, Radius 4 mm) Hohlkehlfräser (Ø 12 mm, Radius 6 mm) V-Nutfräser (Ø 12,7 mm, 60°) V-Nutfräser (Ø 12,7 mm, 90°) Viertelstabfräser (Ø 21 mm, Radius 5 mm) Profilfräser mit Anlaufkugellager (Ø 22,22 mm, Radius 3,2 mm) Fasefräser mit Anlaufkugellager (Ø 28,7 mm, 45°) Abrundfräser mit Anlaufkugellager (Ø 22,7 mm, Radius 5 mm) Abrundfräser mit Anlaufkugellager (Ø 28,6 mm, Radius 8 mm) Fasefräser mit Anlaufkugellager (Ø 19,9 mm, 22°) Bündigfräser mit Anlaufkugellager (Ø 12,7 mm, Arbeitslänge 25,4 mm) Profilfräser mit Anlaufkugellager (Ø 27 mm, Radius 4 mm) Hohlkehlfräser mit Anlaufkugellager (Ø 19,5 mm, Radius 5 mm) Hohlkehlfräser mit Anlaufkugellager (Ø 25,5 mm, Radius 8 mm) Falzfräser mit Anlaufkugellager (Ø 31,8 mm, Arbeitslänge 12,7 mm) |
| EURO zzgl. MwSt. | 99,00 | 159,00 |
| EURO inkl. MwSt. | 117,81 | 189,21 |
| PG | Akt.netto | Akt.netto |

*Verfügbar ab Mitte Mai 2016

MULTI-TOOL ZUBEHÖR

MULTI-TOOL SETS



| Artikel-Nr. | DT20713-QZ | DT20715-QZ | DT20731-QZ |
|------------------|--------------------------------------|---|--|
| Bezeichnung | 3-tlg. Set | 5-tlg. Set | 8-tlg. Set |
| Inhalt | 1x DT20701 / 1x DT20706 / 1x DT20704 | 2x DT20701 / 1x DT20704 / 1x DT20714 / 1x DT20711 | 1x DT20700 / 1x DT20701 / 1x 20704 / 1x 20705 / DT20710 / 3x Schleifpapier |
| EURO zzgl. MwSt. | 26,00 | 59,00 | 59,00 |
| EURO inkl. MwSt. | 30,94 | 70,21 | 70,21 |
| PG | V | V | V |

MULTI-TOOL 5ER PACKS



| Artikel-Nr. | DT20723-QZ | DT20724-QZ | DT20725-QZ | DT20726-QZ | DT20727-QZ |
|------------------|------------------------------|------------------------------|------------------------------|-------------------------------------|---|
| Bezeichnung | 5er Pack | 5er Pack | 5er Pack | 5er Pack | 5er Pack |
| Inhalt | Sägeblatt 43x30 mm (DT20701) | Sägeblatt 67x30 mm (DT20703) | Sägeblatt 43x30 mm (DT20704) | Detail-Sägeblatt 43x10 mm (DT20706) | Titan Metall-Sägeblatt 43x30 mm (DT20707) |
| EURO zzgl. MwSt. | 55,60 | 55,60 | 48,40 | 31,60 | 75,60 |
| EURO inkl. MwSt. | 66,16 | 66,16 | 57,60 | 37,60 | 89,96 |
| PG | V | V | V | V | V |

6. PRODUKTINDEX WERKZEUGE UND MASCHINENBEZOGENES ZUBEHÖR

| Artikel-Nr. | Seite | UVP zzgl. MwSt. | UVP inkl. MwSt. |
|-------------|-------|--------------------|--------------------|
| 1-70-321 | 119 | 59,90 € | 71,28 € |
| 1-70-322 | 119 | 69,90 € | 83,18 € |
| 1-70-323 | 119 | 74,90 € | 89,13 € |
| 1-70-324 | 119 | 169,90 € | 202,18 € |
| 1-70-349 | 118 | 329,90 € | 392,58 € |
| 1-70-362 | 119 | 19,90 € | 23,68 € |
| 1-79-208 | 115 | 59,90 € | 71,28 € |
| 1-79-209 | 115 | 59,90 € | 71,28 € |
| 1-79-211 | 115 | 59,90 € | 71,28 € |
| D21160 | 56 | 235,00 € | 279,65 € |
| D21441 | 52 | 225,00 € | 267,75 € |
| D21510 | 56 | 255,00 € | 303,45 € |
| D21520 | 52 | 255,00 € | 303,45 € |
| D21570K | 57 | 379,00 € | 451,01 € |
| D215804 | 58 | 179,00 € | 213,01 € |
| D21580K | 58 | 599,00 € | 712,81 € |
| D215821 | 59 | 529,00 € | 629,51 € |
| D215831 | 59 | 769,00 € | 915,11 € |
| D21583K | 58 | 949,00 € | 1.129,31 € |
| D21721K | 55 | 159,00 € | 189,21 € |
| D21805KS | 55 | 175,00 € | 208,25 € |
| D23700 | 96 | 349,00 € | 415,31 € |
| D24000 | 71 | 1.149,00 € | 1.367,31 € |
| D240001 | 71 | 99,00 € | 117,81 € |
| D25033K | 61 | 154,00 € | 183,26 € |
| D25052K | 62 | 219,00 € | 260,61 € |
| D25052KT | 62 | 249,00 € | 296,31 € |
| D25133K | 61 | 184,00 € | 218,96 € |
| D25134K | 61 | 229,00 € | 272,51 € |
| D25144K | 61 | 274,00 € | 326,06 € |
| D25263K | 61 | 254,00 € | 302,26 € |
| D25300DH | 63 | 179,00 € | 213,01 € |
| D25301D | 63 | 79,00 € | 94,01 € |
| D25302DH | 6 | 199,00 € | 236,81 € |
| D25303DH | 12 | 149,00 € | 177,31 € |
| D25323K | 62 | 339,00 € | 403,41 € |
| D25324K | 62 | 389,00 € | 462,91 € |
| D25325K | 62 | 539,00 € | 641,41 € |
| D25330K | 64 | 349,00 € | 415,31 € |
| D25413K | 62 | 539,00 € | 641,41 € |
| D25414KT | 63 | 599,00 € | 712,81 € |
| D25415K | 62 | 599,00 € | 712,81 € |
| D25430K | 64 | 459,00 € | 546,21 € |
| D25501K | 66 | 619,00 € | 736,61 € |
| D25601K | 66 | 819,00 € | 974,61 € |
| D25602K | 66 | 869,00 € | 1.034,11 € |
| D25603K | 66 | 919,00 € | 1.093,61 € |
| D25721K | 65 | 979,00 € | 1.165,01 € |
| D25722K | 65 | 1.029,00 € | 1.224,51 € |
| D25723K | 65 | 1.079,00 € | 1.284,01 € |
| D25762K | 65 | 1.099,00 € | 1.307,81 € |
| D25763K | 65 | 1.149,00 € | 1.367,31 € |
| D25820KIT | 67 | 569,00 € | 677,11 € |
| D25831K | 67 | 649,00 € | 772,31 € |
| D25871K | 67 | 759,00 € | 903,21 € |
| D25899K | 68 | 739,00 € | 879,41 € |
| D25902K | 68 | 849,00 € | 1.010,31 € |
| D25941K | 69 | 1.149,00 € | 1.367,31 € |
| D25960K | 69 | 1.449,00 € | 1.724,31 € |
| D25961K | 69 | 1.349,00 € | 1.605,31 € |
| D25980 | 69 | 1.999,00 € | 2.378,81 € |
| D259801 | 69 | 139,00 € | 165,41 € |
| D25980K | 69 | 2.099,00 € | 2.497,81 € |
| D26203 | 93 | 315,00 € | 374,85 € |
| D26204K | 93 | 359,00 € | 427,21 € |
| D26410 | 87 | 289,00 € | 343,91 € |
| D26411 | 86 | 69,00 € | 82,11 € |
| D26414 | 86 | 99,00 € | 117,81 € |
| D26420 | 88 | 319,00 € | 379,61 € |
| D26421 | 88 | 299,00 € | 355,81 € |
| D26422 | 88 | 319,00 € | 379,61 € |
| D26423 | 88 | 299,00 € | 355,81 € |

| Artikel-Nr. | Seite | UVP zzgl. MwSt. | UVP inkl. MwSt. |
|-------------|-------|--------------------|--------------------|
| D26480 | 89 | 205,00 € | 243,95 € |
| D26500 | 95 | 249,00 € | 296,31 € |
| D26500K | 95 | 269,00 € | 320,11 € |
| D271054 | 105 | 42,00 € | 49,98 € |
| D271055 | 105 | 549,00 € | 653,31 € |
| D271058 | 105 | 149,00 € | 177,31 € |
| D27107 | 104 | 1.339,00 € | 1.593,41 € |
| D27107XPS | 104 | 1.459,00 € | 1.736,21 € |
| D27111 | 102 | 924,00 € | 1.099,56 € |
| D27112 | 102 | 924,00 € | 1.099,56 € |
| D27113 | 102 | 739,00 € | 879,41 € |
| D27300 | 109 | 1.339,00 € | 1.593,41 € |
| D279001 | 111 | 22,90 € | 27,25 € |
| D279006 | 111 | 15,90 € | 18,92 € |
| D279013 | 111 | 25,90 € | 30,82 € |
| D279014 | 111 | 6,90 € | 8,21 € |
| D279015 | 111 | 12,90 € | 15,35 € |
| D279017 | 111 | 22,90 € | 27,25 € |
| D279058CL | 70 | 10,00 € | 11,90 € |
| D279058CL | 98 | 10,00 € | 11,90 € |
| D28065 | 74 | 175,00 € | 208,25 € |
| D281111 | 78 | 11,90 € | 14,16 € |
| D28116 | 77 | 139,00 € | 165,41 € |
| D28117 | 77 | 159,00 € | 189,21 € |
| D28136 | 74 | 199,00 € | 236,81 € |
| D28137 | 74 | 219,00 € | 260,61 € |
| D281391 | 78 | 11,90 € | 14,16 € |
| D281411 | 78 | 13,90 € | 16,54 € |
| D284911 | 78 | 15,90 € | 18,92 € |
| D284921 | 78 | 19,90 € | 23,68 € |
| D28498 | 73 | 235,00 € | 279,65 € |
| D28715 | 81 | 395,00 € | 470,05 € |
| DC5001 | 19 | 25,00 € | 29,75 € |
| DC5001 | 30 | 25,00 € | 29,75 € |
| DC5001 | 39 | 25,00 € | 29,75 € |
| DC509 | 6 | 59,00 € | 70,21 € |
| DC5151H | 20 | 29,00 € | 34,51 € |
| DC5404 | 39 | 19,00 € | 22,61 € |
| DC542 | 39 | 285,00 € | 339,15 € |
| DC542K | 39 | 359,00 € | 427,21 € |
| DC547 | 39 | 295,00 € | 351,05 € |
| DC547K | 39 | 379,00 € | 451,01 € |
| DCB080 | 40 | 41,00 € | 48,79 € |
| DCB090 | 37 | 29,00 € | 34,51 € |
| DCB095 | 41 | 48,00 € | 57,12 € |
| DCB102 | 40 | 115,00 € | 136,86 € |
| DCB115 | 40 | 89,00 € | 105,91 € |
| DCB115D2 | 40 | 169,00 € | 201,11 € |
| DCB115D3 | 41 | 219,00 € | 260,61 € |
| DCB115P2 | 41 | 279,00 € | 332,01 € |
| DCB115P3 | 41 | 379,00 € | 451,01 € |
| DCB119 | 40 | 86,00 € | 102,34 € |
| DCB125 | 40 | 47,00 € | 55,93 € |
| DCB127 | 40 | 53,00 € | 63,07 € |
| DCB142 | 40 | 115,00 € | 136,85 € |
| DCB143 | 40 | 77,00 € | 91,63 € |
| DCB145 | 40 | 67,00 € | 79,73 € |
| DCB182 | 40 | 144,00 € | 171,36 € |
| DCB183 | 40 | 96,00 € | 114,24 € |
| DCB183B | 40 | 129,00 € | 153,51 € |
| DCB184 | 40 | 163,00 € | 193,97 € |
| DCB184B | 40 | 199,00 € | 236,81 € |
| DCB185 | 40 | 86,00 € | 102,34 € |
| DCB360 | 40 | 260,00 € | 309,40 € |
| DCB361 | 40 | 163,00 € | 193,97 € |
| DCD710D2 | 31 | 159,00 € | 189,21 € |
| DCD710N | 31 | 79,00 € | 94,01 € |
| DCD732D2 | 27 | 259,00 € | 308,21 € |
| DCD732M2 | 27 | 349,00 € | 415,31 € |
| DCD734C2 | 27 | 149,00 € | 177,31 € |
| DCD737D2 | 28 | 279,00 € | 332,01 € |
| DCD737M2 | 28 | 369,00 € | 439,11 € |

| Artikel-Nr. | Seite | UVP zzgl. MwSt. | UVP inkl. MwSt. |
|-------------|-------|--------------------|--------------------|
| DCD740C1 | 11 | 299,00 € | 355,81 € |
| DCD740NT | 11 | 179,00 € | 213,01 € |
| DCD771C2 | 8 | 169,00 € | 201,11 € |
| DCD776C2 | 9 | 189,00 € | 224,91 € |
| DCD790S2 | 8 | 199,00 € | 236,81 € |
| DCD791D2 | 8 | 289,00 € | 343,91 € |
| DCD791NT | 8 | 129,00 € | 153,51 € |
| DCD791P2 | 8 | 419,00 € | 498,61 € |
| DCD795S2 | 9 | 219,00 € | 260,61 € |
| DCD796D2 | 9 | 309,00 € | 367,71 € |
| DCD796NT | 9 | 149,00 € | 177,31 € |
| DCD796P2 | 9 | 439,00 € | 522,41 € |
| DCD932M2 | 27 | 429,00 € | 510,51 € |
| DCD937M2 | 28 | 449,00 € | 534,31 € |
| DCD990NT | 8 | 209,00 € | 248,71 € |
| DCD990P2 | 8 | 499,00 € | 593,81 € |
| DCD995NT | 9 | 229,00 € | 272,51 € |
| DCD995P2 | 9 | 519,00 € | 617,61 € |
| DCE0811D1G | 43 | 449,00 € | 534,31 € |
| DCE0811D1R | 43 | 359,00 € | 427,21 € |
| DCE0811LR | 43 | 315,00 € | 374,85 € |
| DCE0811NR | 43 | 305,00 € | 362,95 € |
| DCE088D1G | 43 | 349,00 € | 415,31 € |
| DCE088D1R | 43 | 299,00 € | 355,81 € |
| DCE088LR | 44 | 239,00 € | 284,41 € |
| DCE088NR | 44 | 219,00 € | 260,61 € |
| DCE089D1G | 45 | 589,00 € | 700,91 € |
| DCE089D1R | 45 | 449,00 € | 534,31 € |
| DCE089LR | 45 | 389,00 € | 462,91 € |
| DCE089NR | 45 | 369,00 € | 439,11 € |
| DCF610D2 | 31 | 149,00 € | 177,31 € |
| DCF6201 | 11 | 89,00 € | 105,91 € |
| DCF6201 | 30 | 89,00 € | 105,91 € |
| DCF620D2 | 11 | 389,00 € | 462,91 € |
| DCF620D2K | 11 | 439,00 € | 522,41 € |
| DCF620NT | 11 | 209,00 € | 248,71 € |
| DCF620P2K | 11 | 569,00 € | 677,11 € |
| DCF621D2 | 30 | 359,00 € | 427,21 € |
| DCF621N | 30 | 179,00 € | 213,01 € |
| DCF680G2 | 35 | 129,00 € | 153,51 € |
| DCF680G2F | 35 | 139,00 € | 165,41 € |
| DCF813D2 | 32 | 199,00 € | 236,81 € |
| DCF815D2 | 32 | 199,00 € | 236,81 € |
| DCF830M2 | 29 | 429,00 € | 510,51 € |
| DCF830N | 29 | 199,00 € | 236,81 € |
| DCF836D2 | 29 | 319,00 € | 379,61 € |
| DCF836M2 | 29 | 409,00 € | 486,71 € |
| DCF880M2 | 10 | 479,00 € | 570,01 € |
| DCF880NT | 10 | 229,00 € | 272,51 € |
| DCF887D2 | 10 | 359,00 € | 427,21 € |
| DCF887NT | 10 | 199,00 € | 236,81 € |
| DCF887P2 | 10 | 489,00 € | 581,91 € |
| DCF899HN | 10 | 279,00 € | 332,01 € |
| DCF899HP2 | 10 | 589,00 € | 700,91 € |
| DCF899NT | 10 | 299,00 € | 355,81 € |
| DCF899P2 | 10 | 589,00 € | 700,91 € |
| DCG412M2 | 13 | 469,00 € | 558,11 € |
| DCG412NT | 13 | 229,00 € | 272,51 € |
| DCG6571M1 | 19 | 369,00 € | 439,11 € |
| DCH273NT | 12 | 269,00 € | 320,11 € |
| DCH273P2T | 12 | 559,00 € | 665,21 € |
| DCH274P2T | 12 | 589,00 € | 700,91 € |
| DCH275P2 | 12 | 689,00 € | 819,91 € |
| DCH363D2 | 6 | 659,00 € | 784,21 € |
| DCH364M2 | 6 | 759,00 € | 903,21 € |
| DCH365M2 | 6 | 969,00 € | 1.153,11 € |
| DCJ069C1L | 38 | 259,00 € | 308,21 € |
| DCJ069C1M | 38 | 259,00 € | 308,21 € |
| DCJ069C1XL | 38 | 259,00 € | 308,21 € |
| DCJ069C1XXL | 38 | 259,00 € | 308,21 € |
| DCJ069L | 38 | 159,00 € | 189,21 € |
| DCJ069M | 38 | 159,00 € | 189,21 € |

WERKZEUGE UND MASCHINENBEZOGENES ZUBEHÖR

| Artikel-Nr. | Seite | UVP zzgl. MwSt. | UVP inkl. MwSt. |
|-------------|-------|--------------------|--------------------|
| DCJ069XL | 38 | 159,00 € | 189,21 € |
| DCJ069XXL | 38 | 159,00 € | 189,21 € |
| DCK207P2 | 21 | 729,00 € | 867,51 € |
| DCK209P2 | 21 | 659,00 € | 784,21 € |
| DCK211C2T | 33 | 219,00 € | 260,61 € |
| DCK215D2T | 33 | 359,00 € | 427,21 € |
| DCK254M2 | 21 | 719,00 € | 855,61 € |
| DCK256M2 | 22 | 709,00 € | 843,71 € |
| DCK262P2 | 22 | 999,00 € | 1.188,81 € |
| DCK266P2 | 21 | 629,00 € | 748,51 € |
| DCK269P2 | 22 | 809,00 € | 962,71 € |
| DCK272P2 | 22 | 779,00 € | 927,01 € |
| DCK453P3 | 23 | 1.099,00 € | 1.307,81 € |
| DCK895P4 | 23 | 2.099,00 € | 2.497,81 € |
| DCL040 | 20 | 55,00 € | 65,45 € |
| DCL043 | 20 | 99,00 € | 117,81 € |
| DCL050 | 20 | 69,00 € | 82,11 € |
| DCL060 | 20 | 149,00 € | 177,31 € |
| DCL510N | 35 | 45,00 € | 53,55 € |
| DCM561P1 | 25 | 319,00 € | 379,61 € |
| DCM561PB | 25 | 199,00 € | 236,81 € |
| DCM562P1 | 26 | 319,00 € | 379,61 € |
| DCM562PB | 26 | 199,00 € | 236,81 € |
| DCM563P1 | 25 | 279,00 € | 332,01 € |
| DCM563PB | 25 | 159,00 € | 189,21 € |
| DCN660D2 | 18 | 539,00 € | 641,41 € |
| DCN660NT | 18 | 389,00 € | 462,91 € |
| DCN660P2 | 18 | 669,00 € | 796,11 € |
| DCN6901 | 18 | 16,90 € | 20,11 € |
| DCN692N | 18 | 559,00 € | 665,21 € |
| DCN692P2 | 18 | 849,00 € | 1.010,31 € |
| DCN692P2K | 18 | 889,00 € | 1.057,91 € |
| DCN695P2 | 18 | 849,00 € | 1.010,31 € |
| DCP580NT | 16 | 179,00 € | 213,01 € |
| DCP580P2 | 16 | 469,00 € | 558,11 € |
| DCR002 | 37 | 35,00 € | 41,65 € |
| DCR006 | 37 | 79,00 € | 94,01 € |
| DCR016 | 36 | 159,00 € | 189,21 € |
| DCR017 | 36 | 234,00 € | 278,46 € |
| DCR017 | 41 | 234,00 € | 278,46 € |
| DCR019 | 36 | 114,00 € | 135,66 € |
| DCR020 | 36 | 144,00 € | 171,36 € |
| DCS310D2 | 33 | 215,00 € | 255,85 € |
| DCS331M2 | 14 | 449,00 € | 534,31 € |
| DCS331NT | 14 | 209,00 € | 248,71 € |
| DCS332M2 | 30 | 399,00 € | 474,81 € |
| DCS355D2 | 17 | 359,00 € | 427,21 € |
| DCS355M2 | 17 | 449,00 € | 534,31 € |
| DCS355NT | 17 | 199,00 € | 236,81 € |
| DCS365M2 | 15 | 679,00 € | 808,01 € |
| DCS365M2 | 99 | 679,00 € | 808,01 € |
| DCS365N | 15 | 439,00 € | 522,41 € |
| DCS365N | 99 | 439,00 € | 522,41 € |
| DCS371NT | 15 | 279,00 € | 332,01 € |
| DCS373M2 | 13 | 479,00 € | 570,01 € |
| DCS373NT | 13 | 239,00 € | 284,41 € |
| DCS380M2 | 14 | 469,00 € | 558,11 € |
| DCS380N | 14 | 229,00 € | 272,51 € |
| DCS387M2 | 14 | 449,00 € | 534,31 € |
| DCS387NT | 14 | 209,00 € | 248,71 € |
| DCS391M2 | 15 | 479,00 € | 570,01 € |
| DCS391NT | 15 | 239,00 € | 284,41 € |
| DCS551NT | 16 | - | - |
| DCT4102 | 34 | 89,00 € | 105,91 € |
| DCT4103 | 34 | 39,00 € | 46,41 € |
| DCT4105 | 34 | 129,00 € | 153,51 € |
| DCT410D1 | 34 | 359,00 € | 427,21 € |
| DCT410N | 34 | 299,00 € | 355,81 € |
| DCT414D1 | 34 | 179,00 € | 213,01 € |
| DCT414N | 34 | 99,00 € | 117,81 € |
| DCT416D1 | 34 | 999,00 € | 1.188,81 € |
| DCV100 | 26 | 109,00 € | 129,71 € |

| Artikel-Nr. | Seite | UVP zzgl. MwSt. | UVP inkl. MwSt. |
|-------------|-------|--------------------|--------------------|
| DCV517N | 20 | 109,00 € | 129,71 € |
| DCV5801H | 19 | 29,00 € | 34,51 € |
| DCV5801H | 30 | 29,00 € | 34,51 € |
| DCV5801H | 39 | 29,00 € | 34,51 € |
| DCV582 | 19 | 189,00 € | 224,91 € |
| DCV582 | 30 | 189,00 € | 224,91 € |
| DCV582 | 39 | 189,00 € | 224,91 € |
| DCV582 | 110 | 189,00 € | 224,91 € |
| DE0714G | 47 | 7,60 € | 9,04 € |
| DE0730 | 47 | 11,00 € | 13,09 € |
| DE0730G | 47 | 11,00 € | 13,09 € |
| DE0735 | 47 | 165,00 € | 196,35 € |
| DE0736 | 47 | 125,00 € | 148,75 € |
| DE0737 | 47 | 115,00 € | 136,85 € |
| DE0738 | 47 | 145,00 € | 172,55 € |
| DE0772 | 47 | 225,00 € | 267,75 € |
| DE0881 | 47 | 99,00 € | 117,81 € |
| DE0882 | 47 | 129,00 € | 153,51 € |
| DE0892 | 47 | 139,00 € | 165,41 € |
| DE0892G | 47 | 139,00 € | 165,41 € |
| DE1000 | 106 | 95,00 € | 113,05 € |
| DE2639 | 87 | 28,60 € | 34,03 € |
| DE2642 | 87 | 6,50 € | 7,74 € |
| DE2643 | 87 | 18,20 € | 21,66 € |
| DE2650 | 95 | 27,00 € | 32,13 € |
| DE3472 | 105 | 119,00 € | 141,61 € |
| DE3473 | 105 | 50,00 € | 59,50 € |
| DE3473 | 105 | 50,00 € | 59,50 € |
| DE3474 | 105 | 58,00 € | 69,02 € |
| DE3474 | 105 | 58,00 € | 69,02 € |
| DE3491 | 100 | 23,00 € | 27,37 € |
| DE3491 | 105 | 23,00 € | 27,37 € |
| DE3491 | 105 | 23,00 € | 27,37 € |
| DE3494 | 100 | 32,00 € | 38,08 € |
| DE3494 | 105 | 32,00 € | 38,08 € |
| DE3494 | 105 | 32,00 € | 38,08 € |
| DE3495 | 100 | 50,00 € | 59,50 € |
| DE3495 | 105 | 50,00 € | 59,50 € |
| DE3495 | 105 | 50,00 € | 59,50 € |
| DE3495 | 105 | 50,00 € | 59,50 € |
| DE3496 | 105 | 50,00 € | 59,50 € |
| DE3500 | 105 | 43,00 € | 51,17 € |
| DE3923 | 111 | 13,00 € | 15,47 € |
| DE4037 | 78 | 19,90 € | 23,68 € |
| DE6258 | 94 | 33,00 € | 39,27 € |
| DE6259 | 94 | 33,00 € | 39,27 € |
| DE6260 | 94 | 33,00 € | 39,27 € |
| DE6261 | 94 | 33,00 € | 39,27 € |
| DE6272 | 94 | 33,00 € | 39,27 € |
| DE6274 | 94 | 33,00 € | 39,27 € |
| DE6276 | 94 | 33,00 € | 39,27 € |
| DE6277 | 94 | 33,00 € | 39,27 € |
| DE6278 | 94 | 35,00 € | 41,65 € |
| DE6283 | 94 | 8,30 € | 9,88 € |
| DE6292 | 94 | 29,50 € | 35,11 € |
| DE6292 | 98 | 29,50 € | 35,11 € |
| DE6301 | 94 | 26,50 € | 31,54 € |
| DE6310 | 94 | 14,50 € | 17,26 € |
| DE6327 | 94 | 9,50 € | 11,31 € |
| DE6330 | 94 | 9,30 € | 11,07 € |
| DE6340 | 94 | 9,30 € | 11,07 € |
| DE6427 | 94 | 9,30 € | 11,07 € |
| DE6430 | 94 | 9,30 € | 11,07 € |
| DE6440 | 94 | 9,30 € | 11,07 € |
| DE6784 | 95 | 27,00 € | 32,13 € |
| DE6905 | 94 | 25,00 € | 29,75 € |
| DE6913 | 94 | 37,50 € | 44,63 € |
| DE6917 | 94 | 5,20 € | 6,19 € |
| DE6924 | 94 | 5,20 € | 6,19 € |
| DE6927 | 94 | 5,20 € | 6,19 € |
| DE6930 | 94 | 5,20 € | 6,19 € |
| DE6940 | 94 | 13,50 € | 16,07 € |
| DE6956 | 94 | 12,50 € | 14,88 € |

| Artikel-Nr. | Seite | UVP zzgl. MwSt. | UVP inkl. MwSt. |
|-------------|-------|--------------------|--------------------|
| DE6966 | 94 | 19,00 € | 22,61 € |
| DE6989 | 94 | 7,30 € | 8,69 € |
| DE6990 | 94 | 7,30 € | 8,69 € |
| DE6991 | 94 | 7,30 € | 8,69 € |
| DE6992 | 94 | 7,35 € | 8,75 € |
| DE6992 | 98 | 7,35 € | 8,75 € |
| DE7023 | 106 | 279,00 € | 332,01 € |
| DE7024 | 106 | 39,00 € | 46,41 € |
| DE7025 | 106 | 49,50 € | 58,91 € |
| DE7027 | 106 | 55,00 € | 65,45 € |
| DE7028 | 106 | 49,00 € | 58,31 € |
| DE7029 | 106 | 45,00 € | 53,55 € |
| DE7030 | 106 | 55,00 € | 65,45 € |
| DE7031 | 106 | 86,00 € | 102,34 € |
| DE7033 | 106 | 149,00 € | 177,31 € |
| DE7035 | 106 | 99,00 € | 117,81 € |
| DE7053 | 100 | 13,00 € | 15,47 € |
| DE7333 | 109 | 56,00 € | 66,64 € |
| DE7380 | 108 | 27,50 € | 32,73 € |
| DE7400 | 103 | 219,00 € | 260,61 € |
| DE7450 | 103 | 99,00 € | 117,81 € |
| DE7778 | 100 | 22,50 € | 26,78 € |
| DE7901 | 111 | 52,00 € | 61,88 € |
| DE7901 | 111 | 52,00 € | 61,88 € |
| DE7901 | 111 | 52,00 € | 61,88 € |
| DE9000 | 40 | 94,00 € | 111,86 € |
| DE9083 | 6 | 9,90 € | 11,78 € |
| DE9116 | 41 | 76,00 € | 90,44 € |
| DE9135 | 41 | 86,00 € | 102,34 € |
| DE9182 | 40 | 125,00 € | 148,75 € |
| DE9501 | 40 | 102,00 € | 121,38 € |
| DE9502 | 40 | 116,00 € | 138,04 € |
| DE9503 | 40 | 135,00 € | 160,65 € |
| DT20650 | 25 | 5,90 € | 7,02 € |
| DT20651 | 25 | 18,90 € | 22,49 € |
| DT20700 | 91 | 8,10 € | 9,64 € |
| DT20701 | 91 | 13,90 € | 16,54 € |
| DT20702 | 91 | 19,90 € | 23,68 € |
| DT20703 | 91 | 13,90 € | 16,54 € |
| DT20704 | 91 | 12,10 € | 14,40 € |
| DT20705 | 91 | 15,90 € | 18,92 € |
| DT20706 | 91 | 7,90 € | 9,40 € |
| DT20707 | 91 | 18,90 € | 22,49 € |
| DT20708 | 91 | 22,50 € | 26,78 € |
| DT20709 | 91 | 23,90 € | 28,44 € |
| DT20710 | 91 | 23,90 € | 28,44 € |
| DT20711 | 91 | 24,90 € | 29,63 € |
| DT20712 | 91 | 8,20 € | 9,76 € |
| DT20713 | 91 | 26,00 € | 30,94 € |
| DT20714 | 91 | 8,10 € | 9,64 € |
| DT20715 | 91 | 59,00 € | 70,21 € |
| DT20716 | 91 | 8,10 € | 9,64 € |
| DT20717 | 91 | 26,90 € | 32,01 € |
| DT20718 | 91 | 29,90 € | 35,58 € |
| DT20719 | 91 | 21,50 € | 25,59 € |
| DT20723 | 91 | 55,60 € | 66,16 € |
| DT20724 | 91 | 55,60 € | 66,16 € |
| DT20725 | 91 | 48,40 € | 57,60 € |
| DT20726 | 91 | 31,60 € | 37,60 € |
| DT20727 | 91 | 75,60 € | 89,96 € |
| DT20731 | 91 | 59,00 € | 70,21 € |
| DT20739 | 91 | 54,90 € | 65,33 € |
| DT2074 | 85 | 7,20 € | 8,57 € |
| DT20740 | 91 | 14,90 € | 17,73 € |
| DT20741 | 91 | 16,90 € | 20,11 € |
| DT2960 | 83 | 31,90 € | 37,96 € |
| DT2961 | 83 | 31,90 € | 37,96 € |
| DT2962 | 83 | 56,90 € | 67,71 € |
| DT2963 | 83 | 56,90 € | 67,71 € |
| DT2964 | 83 | 87,30 € | 103,89 € |
| DT2965 | 83 | 87,30 € | 103,89 € |
| DT2966 | 83 | 190,90 € | 227,17 € |

WERKZEUGE UND MASCHINENBEZOGENES ZUBEHÖR

| Artikel-Nr. | Seite | UVP zzgl. MwSt. | UVP inkl. MwSt. |
|-------------|-------|--------------------|--------------------|
| DT2970 | 83 | 33,90 € | 40,34 € |
| DT2971 | 83 | 33,90 € | 40,34 € |
| DT2972 | 83 | 57,90 € | 68,90 € |
| DT2973 | 83 | 57,90 € | 68,90 € |
| DT2974 | 83 | 90,70 € | 107,93 € |
| DT2975 | 83 | 90,70 € | 107,93 € |
| DT2976 | 83 | 190,90 € | 227,17 € |
| DT2977 | 83 | 131,90 € | 156,96 € |
| DT2978 | 83 | 39,90 € | 47,48 € |
| DT2979 | 83 | 50,50 € | 60,10 € |
| DT3090 | 91 | 4,40 € | 5,23 € |
| DT3091 | 91 | 4,10 € | 4,88 € |
| DT3092 | 91 | 4,10 € | 4,88 € |
| DT3093 | 91 | 3,90 € | 4,64 € |
| DT3094 | 91 | 3,90 € | 4,64 € |
| DT3095 | 91 | 3,90 € | 4,64 € |
| DT3714 | 71 | 30,50 € | 36,29 € |
| DT3715 | 71 | 41,00 € | 48,79 € |
| DT3734 | 71 | 73,50 € | 87,47 € |
| DT3905 | 95 | 8,40 € | 10,00 € |
| DT3906 | 95 | 12,70 € | 15,11 € |
| DTM3092 | 91 | 5,40 € | 6,43 € |
| DTM3093 | 91 | 5,40 € | 6,43 € |
| DTM3095 | 91 | 5,40 € | 6,43 € |
| DW03050 | 42 | 129,00 € | 153,51 € |
| DW03101 | 42 | 249,00 € | 296,31 € |
| DW03201 | 42 | 529,00 € | 629,51 € |
| DW075PK | 46 | 919,00 € | 1.093,61 € |
| DW079PKH | 46 | 1.379,00 € | 1.641,01 € |
| DW0811 | 44 | 279,00 € | 332,01 € |
| DW0822 | 44 | 269,00 € | 320,11 € |
| DW0851 | 45 | 199,00 € | 236,81 € |
| DW088K | 44 | 239,00 € | 284,41 € |
| DW088KD | 44 | 329,00 € | 391,51 € |
| DW089K | 45 | 399,00 € | 474,81 € |
| DW096PK | 46 | 415,00 € | 493,85 € |
| DW217 | 53 | 185,00 € | 220,15 € |
| DW221 | 53 | 195,00 € | 232,05 € |
| DW236i | 52 | 225,00 € | 267,75 € |
| DW246 | 52 | 275,00 € | 327,25 € |
| DW263K | 50 | 235,00 € | 279,65 € |
| DW268K | 50 | 285,00 € | 339,15 € |
| DW269K | 50 | 299,00 € | 355,81 € |
| DW274 | 50 | 175,00 € | 208,25 € |
| DW274K | 50 | 185,00 € | 220,15 € |
| DW275KN | 50 | 205,00 € | 243,95 € |
| DW292 | 51 | 369,00 € | 439,11 € |
| DW294 | 51 | 519,00 € | 617,61 € |
| DW310K | 82 | 299,00 € | 355,81 € |
| DW311K | 82 | 319,00 € | 379,61 € |
| DW331KT | 85 | 239,00 € | 284,41 € |
| DW333KT | 85 | 239,00 € | 284,41 € |
| DW343K | 85 | 169,00 € | 201,11 € |
| DW615 | 93 | 289,00 € | 343,91 € |
| DW621 | 93 | 345,00 € | 410,55 € |
| DW621KT | 93 | 365,00 € | 434,35 € |
| DW622KT | 92 | 429,00 € | 510,51 € |
| DW624 | 92 | 529,00 € | 629,51 € |
| DW625E | 92 | 629,00 € | 748,51 € |
| DW625EKT | 92 | 639,00 € | 760,41 € |
| DW626 | 92 | 659,00 € | 784,21 € |
| DW680 | 95 | 205,00 € | 243,95 € |
| DW680K | 95 | 225,00 € | 267,75 € |
| DW682K | 94 | 369,00 € | 439,11 € |
| DW712 | 100 | 799,00 € | 950,81 € |
| DW717XPS | 100 | 904,00 € | 1.075,76 € |
| DW721KN | 107 | 2.209,00 € | 2.628,71 € |
| DW729KN | 107 | 4.069,00 € | 4.842,11 € |
| DW738 | 108 | 719,00 € | 855,61 € |
| DW739 | 108 | 719,00 € | 855,61 € |
| DW743N | 104 | 1.059,00 € | 1.260,21 € |
| DW745 | 103 | 719,00 € | 855,61 € |

| Artikel-Nr. | Seite | UVP zzgl. MwSt. | UVP inkl. MwSt. |
|-------------|-------|--------------------|--------------------|
| DW753 | 80 | 339,00 € | 403,41 € |
| DW754 | 80 | 345,00 € | 410,55 € |
| DW755 | 80 | 449,00 € | 534,31 € |
| DW831 | 74 | 179,00 € | 213,01 € |
| DW872 | 81 | 879,00 € | 1.046,01 € |
| DW876 | 108 | 894,00 € | 1.063,86 € |
| DWC410 | 71 | 205,00 € | 243,95 € |
| DWD014S | 53 | 99,00 € | 117,81 € |
| DWD024S | 55 | 83,00 € | 98,77 € |
| DWD112S | 53 | 115,00 € | 136,85 € |
| DWD115KS | 53 | 129,00 € | 153,51 € |
| DWD221 | 52 | 269,00 € | 320,11 € |
| DWD522KS | 54 | 189,00 € | 224,91 € |
| DWD524KS | 54 | 199,00 € | 236,81 € |
| DWD530KS | 54 | 235,00 € | 279,65 € |
| DWE305PK | 82 | 199,00 € | 236,81 € |
| DWE315 | 90 | 149,00 € | 177,31 € |
| DWE315KT | 90 | 229,00 € | 272,51 € |
| DWE357K | 82 | 235,00 € | 279,65 € |
| DWE396 | 83 | 329,00 € | 391,51 € |
| DWE397 | 83 | 429,00 € | 510,51 € |
| DWE398 | 83 | 529,00 € | 629,51 € |
| DWE399 | 83 | 429,00 € | 510,51 € |
| DWE4056 | 77 | 85,00 € | 101,15 € |
| DWE4057 | 76 | 85,00 € | 101,15 € |
| DWE4157 | 76 | 89,00 € | 105,91 € |
| DWE4203 | 76 | 129,00 € | 153,51 € |
| DWE4206 | 77 | 129,00 € | 153,51 € |
| DWE4206K | 77 | 139,00 € | 165,41 € |
| DWE4207 | 75 | 129,00 € | 153,51 € |
| DWE4217 | 75 | 139,00 € | 165,41 € |
| DWE4227 | 75 | 159,00 € | 189,21 € |
| DWE4233 | 75 | 159,00 € | 189,21 € |
| DWE4237 | 75 | 159,00 € | 189,21 € |
| DWE4237K | 75 | 169,00 € | 201,11 € |
| DWE4579 | 73 | 239,00 € | 284,41 € |
| DWE4579R | 73 | 249,00 € | 296,31 € |
| DWE4597 | 73 | 239,00 € | 284,41 € |
| DWE4599 | 73 | 259,00 € | 308,21 € |
| DWE46101 | 79 | 249,00 € | 296,31 € |
| DWE46150 | 78 | 69,00 € | 82,11 € |
| DWE46170 | 78 | 119,00 € | 141,61 € |
| DWE4884 | 71 | 259,00 € | 308,21 € |
| DWE494 | 73 | 179,00 € | 213,01 € |
| DWE550 | 96 | 169,00 € | 201,11 € |
| DWE560 | 96 | 179,00 € | 213,01 € |
| DWE575K | 96 | 235,00 € | 279,65 € |
| DWE576K | 96 | 259,00 € | 308,21 € |
| DWE6411 | 88 | 129,00 € | 153,51 € |
| DWE6423 | 87 | 159,00 € | 189,21 € |
| DWH050K | 70 | 129,00 € | 153,51 € |
| DWH051K | 70 | 129,00 € | 153,51 € |
| DWH052K | 70 | 89,00 € | 105,91 € |
| DWP352VS | 89 | 299,00 € | 355,81 € |
| DWP849X | 79 | 279,00 € | 332,01 € |
| DWS5021 | 94 | 61,00 € | 72,59 € |
| DWS5021 | 92 | 61,00 € | 72,59 € |
| DWS5022 | 94 | 77,00 € | 91,63 € |
| DWS5022 | 98 | 77,00 € | 91,63 € |
| DWS5023 | 94 | 179,00 € | 213,01 € |
| DWS5023 | 98 | 179,00 € | 213,01 € |
| DWS5025 | 94 | 53,00 € | 63,07 € |
| DWS5025 | 98 | 53,00 € | 63,07 € |
| DWS5026 | 94 | 59,00 € | 70,21 € |
| DWS5026 | 98 | 59,00 € | 70,21 € |
| DWS5029 | 94 | 20,00 € | 23,80 € |
| DWS5029 | 98 | 20,00 € | 23,80 € |
| DWS5030 | 94 | 15,00 € | 17,85 € |
| DWS5030 | 98 | 15,00 € | 17,85 € |
| DWS5031 | 94 | 42,50 € | 50,58 € |
| DWS5032 | 94 | 10,00 € | 11,90 € |
| DWS5032 | 98 | 10,00 € | 11,90 € |

| Artikel-Nr. | Seite | UVP zzgl. MwSt. | UVP inkl. MwSt. |
|-------------|-------|--------------------|--------------------|
| DWS520KT | 97 | 379,00 € | 451,01 € |
| DWS520KTR | 97 | 449,00 € | 534,31 € |
| DWS771 | 101 | 564,00 € | 671,16 € |
| DWS773 | 101 | 319,00 € | 379,61 € |
| DWS774 | 101 | 349,00 € | 415,31 € |
| DWS777 | 101 | 514,00 € | 611,66 € |
| DWS778 | 100 | 639,00 € | 760,41 € |
| DWS780 | 100 | 999,00 € | 1.188,81 € |
| DWST1-70702 | 116 | 89,00 € | 105,91 € |
| DWST1-70703 | 116 | 39,00 € | 46,41 € |
| DWST1-70704 | 116 | 45,00 € | 53,55 € |
| DWST1-70705 | 116 | 49,00 € | 58,31 € |
| DWST1-70706 | 117 | 59,00 € | 70,21 € |
| DWST1-70728 | 119 | 89,90 € | 106,98 € |
| DWST1-71194 | 117 | 45,50 € | 54,15 € |
| DWST1-71195 | 117 | 49,50 € | 58,91 € |
| DWST1-71196 | 117 | 149,90 € | 178,38 € |
| DWST1-71229 | 117 | 49,50 € | 58,91 € |
| DWST1-72364 | 117 | 14,90 € | 17,73 € |
| DWST1-75522 | 119 | 49,90 € | 59,38 € |
| DWST1-75659 | 36 | 269,90 € | 321,18 € |
| DWST1-75659 | 41 | 269,90 € | 321,18 € |
| DWST1-75659 | 119 | 269,90 € | 321,18 € |
| DWST7-97150 | 119 | 9,90 € | 11,78 € |
| DWV9000 | 70 | 12,00 € | 14,28 € |
| DWV9000 | 98 | 12,00 € | 14,28 € |
| DWV900L | 111 | 299,00 € | 355,81 € |
| DWV901L | 111 | 359,00 € | 427,21 € |
| DWV902M | 59 | 689,00 € | 819,91 € |
| DWV902M | 111 | 689,00 € | 819,91 € |
| DWV9110 | 98 | 10,00 € | 11,90 € |
| DWV9120 | 70 | 10,00 € | 11,90 € |
| DWV9120 | 98 | 10,00 € | 11,90 € |
| DWV9130 | 70 | 10,00 € | 11,90 € |
| DWV9130 | 98 | 10,00 € | 11,90 € |
| DWV9150 | 98 | 12,00 € | 14,28 € |
| DWV9210 | 70 | 25,00 € | 29,75 € |
| DWV9220 | 98 | 59,00 € | 70,21 € |
| DWV9310 | 111 | 39,00 € | 46,41 € |
| DWV9315 | 111 | 29,90 € | 35,58 € |
| DWV9315 | 111 | 29,90 € | 35,58 € |
| DWV9316 | 111 | 44,90 € | 53,43 € |
| DWV9316 | 111 | 44,90 € | 53,43 € |
| DWV9340 | 111 | 39,00 € | 46,41 € |
| DWV9340 | 111 | 39,00 € | 46,41 € |
| DWV9340 | 16 | 27,00 € | 32,13 € |
| DWV9400 | 111 | 22,90 € | 27,25 € |
| DWV9400 | 111 | 22,90 € | 27,25 € |
| DWV9401 | 111 | 20,90 € | 24,87 € |
| DWV9401 | 111 | 20,90 € | 24,87 € |
| DWV9402 | 111 | 24,90 € | 29,63 € |
| DWV9402 | 111 | 24,90 € | 29,63 € |
| DWV9500 | 111 | 24,90 € | 29,63 € |
| DWV9500 | 111 | 24,90 € | 29,63 € |
| MP16890 | 117 | 9,70 € | 11,54 € |
| MP16969 | 117 | 9,70 € | 11,54 € |
| MP16970 | 117 | 9,70 € | 11,54 € |
| MP16971 | 117 | 9,70 € | 11,54 € |
| MP16983 | 117 | 9,70 € | 11,54 € |
| MP16983 | 117 | 9,70 € | 11,54 € |
| MP16985 | 117 | 9,70 € | 11,54 € |
| MP16987 | 117 | 9,70 € | 11,54 € |
| MP16988 | 117 | 9,70 € | 11,54 € |
| N384597 | 117 | 9,70 € | 11,54 € |
| N414769 | 117 | 9,70 € | 11,54 € |
| N432399 | 117 | 9,70 € | 11,54 € |
| N433995 | 117 | 9,70 € | 11,54 € |
| N439783 | 117 | 9,70 € | 11,54 € |

6. PRODUKTINDEX ZUBEHÖR

| Artikel-Nr. | Seite | UVP zzgl. MwSt. | UVP inkl. MwSt. |
|--------------|-------|--------------------|--------------------|
| DE2639-XJ | 202 | 28,60 € | 34,03 € |
| DNBT1825GZ | 223 | 7,30 € | 8,69 € |
| DNBT1830GZ | 223 | 8,30 € | 9,88 € |
| DNBT1835GZ | 223 | 9,30 € | 11,07 € |
| DNBT1838GZ | 223 | 9,80 € | 11,66 € |
| DNBT1840GZ | 223 | 10,30 € | 12,26 € |
| DNBT1845GZ | 223 | 11,30 € | 13,45 € |
| DNBT1850GZ | 223 | 12,00 € | 14,28 € |
| DNW2850E | 223 | 26,40 € | 31,42 € |
| DNW2863E | 223 | 29,70 € | 35,34 € |
| DNW2870E | 223 | 31,90 € | 37,96 € |
| DNW2880E | 223 | 35,20 € | 41,89 € |
| DNW2890E | 223 | 37,40 € | 44,51 € |
| DNW28R50E | 223 | 27,50 € | 32,73 € |
| DNW28R50G12E | 223 | 35,20 € | 41,89 € |
| DNW28R63E | 223 | 30,80 € | 36,65 € |
| DNW28R63G12E | 223 | 39,00 € | 46,41 € |
| DNW28R70E | 223 | 33,00 € | 39,27 € |
| DNW28R70G12E | 223 | 42,90 € | 51,05 € |
| DNW28R75E | 223 | 34,10 € | 40,58 € |
| DNW28R75G12E | 223 | 46,20 € | 54,98 € |
| DNW28R80E | 223 | 36,30 € | 43,20 € |
| DNW28R80G12E | 223 | 48,90 € | 58,19 € |
| DNW28R90E | 223 | 38,50 € | 45,82 € |
| DNW28R90G12E | 223 | 51,70 € | 61,52 € |
| DNW3180E | 223 | 38,50 € | 45,82 € |
| DNW3190E | 223 | 41,80 € | 49,74 € |
| DNW3190G12E | 223 | 58,50 € | 69,62 € |
| DNW31R70E | 223 | 37,40 € | 44,51 € |
| DNW31R75E | 223 | 38,50 € | 45,82 € |
| DNW31R80E | 223 | 39,60 € | 47,12 € |
| DNW31R90E | 223 | 44,00 € | 52,36 € |
| DNW31R90G12E | 223 | 60,50 € | 72,00 € |
| DR1002-XC | 191 | 23,10 € | 27,49 € |
| DR1003-XC | 191 | 28,40 € | 33,80 € |
| DR1004-XC | 191 | 29,40 € | 34,99 € |
| DR1005-XC | 191 | 30,50 € | 36,30 € |
| DR1006-XC | 191 | 31,50 € | 37,49 € |
| DR1007-XC | 191 | 32,60 € | 38,79 € |
| DR1008-XC | 191 | 33,60 € | 39,98 € |
| DR1010-XC | 191 | 34,70 € | 41,29 € |
| DR1011-XC | 191 | 36,20 € | 43,08 € |
| DR1012-XC | 191 | 37,80 € | 44,98 € |
| DR1013-XC | 191 | 41,00 € | 48,79 € |
| DR1015-XC | 191 | 44,10 € | 52,48 € |
| DR2803-XC | 192 | 48,80 € | 58,07 € |
| DR2806-XC | 192 | 63,50 € | 75,57 € |
| DT10300-QZ | 174 | 32,30 € | 38,44 € |
| DT10301-QZ | 174 | 35,60 € | 42,36 € |
| DT10302-QZ | 174 | 37,70 € | 44,86 € |
| DT10303-QZ | 174 | 48,50 € | 57,72 € |
| DT10304-QZ | 174 | 52,30 € | 62,24 € |
| DT10399-QZ | 174 | 149,40 € | 177,79 € |
| DT10399-QZ | 230 | 149,40 € | 177,79 € |
| DT10624-QZ | 175 | 50,90 € | 60,57 € |
| DT10640-QZ | 175 | 54,40 € | 64,74 € |
| DT1086-QZ | 174 | 115,50 € | 137,45 € |
| DT1087-QZ | 174 | 93,50 € | 111,27 € |
| DT1087-QZ | 176 | 93,50 € | 111,27 € |
| DT1088-QZ | 174 | 126,00 € | 149,94 € |
| DT1089-QZ | 174 | 72,50 € | 86,28 € |
| DT1090-QZ | 174 | 101,70 € | 121,02 € |
| DT1091-QZ | 174 | 94,70 € | 112,69 € |
| DT1094-QZ | 176 | 7,50 € | 8,93 € |
| DT1095-QZ | 176 | 7,50 € | 8,93 € |
| DT1096-QZ | 176 | 7,50 € | 8,93 € |
| DT1099-QZ | 176 | 7,50 € | 8,93 € |
| DT1140-QZ | 174 | 29,00 € | 34,51 € |
| DT1147-QZ | 174 | 43,30 € | 51,53 € |
| DT1156-QZ | 174 | 45,20 € | 53,79 € |
| DT1157-QZ | 174 | 54,10 € | 64,38 € |
| DT1165-QZ | 174 | 36,20 € | 43,08 € |

| Artikel-Nr. | Seite | UVP zzgl. MwSt. | UVP inkl. MwSt. |
|-------------|-------|--------------------|--------------------|
| DT1183-QZ | 171 | 65,60 € | 78,06 € |
| DT1184-QZ | 171 | 73,50 € | 87,47 € |
| DT1202-QZ | 175 | 36,30 € | 43,20 € |
| DT1203-QZ | 175 | 44,90 € | 53,43 € |
| DT1204-QZ | 175 | 47,80 € | 56,88 € |
| DT1205-QZ | 175 | 51,20 € | 60,93 € |
| DT1210-XJ | 175 | 87,70 € | 104,36 € |
| DT1306-QZ | 192 | 69,70 € | 82,94 € |
| DT1307-QZ | 192 | 58,20 € | 69,26 € |
| DT1470-QZ | 176 | 64,50 € | 76,76 € |
| DT1471-QZ | 176 | 66,50 € | 79,14 € |
| DT1472-QZ | 176 | 69,50 € | 82,71 € |
| DT1473-QZ | 176 | 119,50 € | 142,21 € |
| DT1474-QZ | 176 | 199,50 € | 237,41 € |
| DT1475-QZ | 176 | 255,50 € | 304,05 € |
| DT1668-QZ | 169 | 55,90 € | 66,52 € |
| DT1669-QZ | 169 | 45,90 € | 54,62 € |
| DT1670-QZ | 169 | 65,90 € | 78,42 € |
| DT1910-QZ | 175 | 69,50 € | 82,71 € |
| DT1911-QZ | 175 | 74,50 € | 88,66 € |
| DT1912-QZ | 173 | 89,50 € | 106,51 € |
| DT1913-QZ | 173 | 99,50 € | 118,41 € |
| DT1914-QZ | 170 | 109,50 € | 130,31 € |
| DT1915-QZ | 170 | 135,50 € | 161,25 € |
| DT1916-QZ | 170 | 155,50 € | 185,05 € |
| DT1917-QZ | 170 | 224,50 € | 267,16 € |
| DT1918-QZ | 173 | 94,50 € | 112,46 € |
| DT1919-QZ | 175 | 105,50 € | 125,55 € |
| DT1920-QZ | 170 | 215,50 € | 256,45 € |
| DT1921-QZ | 170 | 219,50 € | 261,21 € |
| DT1922-QZ | 170 | 255,50 € | 304,05 € |
| DT1923-QZ | 175 | 83,50 € | 99,37 € |
| DT1924-QZ | 175 | 99,50 € | 118,41 € |
| DT1925-QZ | 170 | 174,50 € | 207,66 € |
| DT1926-QZ | 170 | 189,50 € | 225,51 € |
| DT1927-QZ | 170 | 219,50 € | 261,21 € |
| DT1930-QZ | 174 | 32,40 € | 38,56 € |
| DT1931-QZ | 174 | 30,80 € | 36,65 € |
| DT1932-QZ | 174 | 39,80 € | 47,36 € |
| DT1933-QZ | 174 | 27,10 € | 32,25 € |
| DT1934-QZ | 174 | 29,10 € | 34,63 € |
| DT1935-QZ | 174 | 30,30 € | 36,06 € |
| DT1936-QZ | 174 | 32,40 € | 38,56 € |
| DT1937-QZ | 174 | 39,80 € | 47,36 € |
| DT1938-QZ | 174 | 32,40 € | 38,56 € |
| DT1939-QZ | 174 | 35,40 € | 42,13 € |
| DT1940-QZ | 174 | 43,30 € | 51,53 € |
| DT1941-QZ | 174 | 32,40 € | 38,56 € |
| DT1942-QZ | 174 | 43,30 € | 51,53 € |
| DT1943-QZ | 174 | 47,00 € | 55,93 € |
| DT1944-QZ | 174 | 49,90 € | 59,38 € |
| DT1945-QZ | 174 | 47,00 € | 55,93 € |
| DT1946-QZ | 175 | 26,10 € | 31,06 € |
| DT1947-QZ | 175 | 31,90 € | 37,96 € |
| DT1948-QZ | 175 | 44,90 € | 53,43 € |
| DT1949-QZ | 175 | 47,80 € | 56,88 € |
| DT1950-QZ | 175 | 51,20 € | 60,93 € |
| DT1951-QZ | 175 | 48,70 € | 57,95 € |
| DT1952-QZ | 171 | 30,30 € | 36,06 € |
| DT1953-QZ | 171 | 32,40 € | 38,56 € |
| DT1954-QZ | 171 | 45,20 € | 53,79 € |
| DT1955-QZ | 171 | 54,10 € | 64,38 € |
| DT1956-QZ | 171 | 39,00 € | 46,41 € |
| DT1957-QZ | 171 | 43,30 € | 51,53 € |
| DT1958-QZ | 171 | 54,10 € | 64,38 € |
| DT1959-QZ | 171 | 59,50 € | 70,81 € |
| DT1960-QZ | 171 | 64,90 € | 77,23 € |
| DT1961-QZ | 171 | 59,50 € | 70,81 € |
| DT1962-QZ | 171 | 88,70 € | 105,55 € |
| DT1962-QZ | 230 | 88,70 € | 105,55 € |
| DT1963-QZ | 171 | 115,40 € | 137,33 € |
| DT1963-QZ | 230 | 115,40 € | 137,33 € |

| Artikel-Nr. | Seite | UVP zzgl. MwSt. | UVP inkl. MwSt. |
|-------------|-------|--------------------|--------------------|
| DT1964-QZ | 171 | 170,00 € | 202,30 € |
| DT1964-QZ | 230 | 170,00 € | 202,30 € |
| DT2048-QZ | 180 | 10,80 € | 12,85 € |
| DT2049-QZ | 180 | 8,10 € | 9,64 € |
| DT2050-QZ | 180 | 6,00 € | 7,14 € |
| DT2051-QZ | 180 | 8,10 € | 9,64 € |
| DT2052-QZ | 180 | 8,10 € | 9,64 € |
| DT2053-QZ | 180 | 8,60 € | 10,23 € |
| DT2054-QZ | 181 | 11,70 € | 13,92 € |
| DT2055-QZ | 182 | 9,50 € | 11,31 € |
| DT2056-QZ | 182 | 14,00 € | 16,66 € |
| DT2057-QZ | 180 | 10,80 € | 12,85 € |
| DT2058-QZ | 181 | 9,90 € | 11,78 € |
| DT2059-QZ | 182 | 14,00 € | 16,66 € |
| DT2060-QZ | 180 | 7,80 € | 9,28 € |
| DT2061-QZ | 180 | 5,40 € | 6,43 € |
| DT2062-QZ | 180 | 5,40 € | 6,43 € |
| DT2063-QZ | 181 | 8,50 € | 10,12 € |
| DT20700-QZ | 221 | 8,10 € | 9,64 € |
| DT20701-QZ | 221 | 13,90 € | 16,54 € |
| DT20702-QZ | 221 | 19,90 € | 23,68 € |
| DT20703-QZ | 221 | 13,90 € | 16,54 € |
| DT20704-QZ | 221 | 12,10 € | 14,40 € |
| DT20705-QZ | 221 | 15,90 € | 18,92 € |
| DT20706-QZ | 221 | 7,90 € | 9,40 € |
| DT20707-QZ | 221 | 18,90 € | 22,49 € |
| DT20708-QZ | 221 | 22,50 € | 26,78 € |
| DT20709-QZ | 221 | 23,90 € | 28,44 € |
| DT20710-QZ | 221 | 23,90 € | 28,44 € |
| DT20711-QZ | 221 | 24,90 € | 29,63 € |
| DT20712-QZ | 221 | 8,20 € | 9,76 € |
| DT20713-QZ | 222 | 26,00 € | 30,94 € |
| DT20713-QZ | 232 | 26,00 € | 30,94 € |
| DT20714-QZ | 221 | 8,10 € | 9,64 € |
| DT20715-QZ | 222 | 59,00 € | 70,21 € |
| DT20715-QZ | 232 | 59,00 € | 70,21 € |
| DT20716-QZ | 221 | 8,10 € | 9,64 € |
| DT20717-QZ | 221 | 26,90 € | 32,01 € |
| DT20718-QZ | 221 | 29,90 € | 35,58 € |
| DT20719-QZ | 221 | 21,50 € | 25,59 € |
| DT20723-QZ | 222 | 55,60 € | 66,16 € |
| DT20723-QZ | 232 | 55,60 € | 66,16 € |
| DT20724-QZ | 222 | 55,60 € | 66,16 € |
| DT20724-QZ | 232 | 55,60 € | 66,16 € |
| DT20725-QZ | 222 | 48,40 € | 57,60 € |
| DT20725-QZ | 232 | 48,40 € | 57,60 € |
| DT20726-QZ | 222 | 31,60 € | 37,60 € |
| DT20726-QZ | 232 | 31,60 € | 37,60 € |
| DT20727-QZ | 222 | 75,60 € | 89,96 € |
| DT20727-QZ | 232 | 75,60 € | 89,96 € |
| DT20731-QZ | 222 | 59,00 € | 70,21 € |
| DT20731-QZ | 232 | 59,00 € | 70,21 € |
| DT20739-QZ | 221 | 54,90 € | 65,33 € |
| DT2074-QZ | 180 | 7,20 € | 8,57 € |
| DT20740-QZ | 221 | 14,90 € | 17,73 € |
| DT20741-QZ | 221 | 16,90 € | 20,11 € |
| DT2075-QZ | 180 | 8,20 € | 9,76 € |
| DT2076-QZ | 180 | 15,20 € | 18,09 € |
| DT2077-QZ | 180 | 6,40 € | 7,62 € |
| DT2080-QZ | 182 | 15,20 € | 18,09 € |
| DT2081-QZ | 182 | 9,50 € | 11,31 € |
| DT2082-QZ | 182 | 10,40 € | 12,38 € |
| DT2083-QZ | 182 | 10,40 € | 12,38 € |
| DT2084-QZ | 182 | 21,50 € | 25,59 € |
| DT2085-QZ | 181 | 14,40 € | 17,14 € |
| DT2101-QZ | 182 | 15,50 € | 18,45 € |
| DT2102-QZ | 182 | 7,60 € | 9,04 € |
| DT2103-QZ | 182 | 11,60 € | 13,80 € |
| DT2150-QZ | 181 | 7,20 € | 8,57 € |
| DT2154-QZ | 181 | 6,60 € | 7,85 € |
| DT2156-QZ | 181 | 7,00 € | 8,33 € |
| DT2160-QZ | 181 | 7,50 € | 8,93 € |

ZUBEHÖR

| Artikel-Nr. | Seite | UVP zzgl. MwSt. | UVP inkl. MwSt. |
|-------------|-------|--------------------|--------------------|
| DT2161-QZ | 181 | 7,50 € | 8,93 € |
| DT2162-QZ | 181 | 7,50 € | 8,93 € |
| DT2163-QZ | 181 | 8,10 € | 9,64 € |
| DT2164-QZ | 180 | 7,50 € | 8,93 € |
| DT2165-QZ | 180 | 7,50 € | 8,93 € |
| DT2166-QZ | 180 | 5,40 € | 6,43 € |
| DT2167-QZ | 180 | 17,30 € | 20,59 € |
| DT2168-QZ | 180 | 5,60 € | 6,66 € |
| DT2169-QZ | 180 | 11,20 € | 13,33 € |
| DT2170-QZ | 181 | 27,60 € | 32,84 € |
| DT2175-QZ | 180 | 27,60 € | 32,84 € |
| DT2176-QZ | 180 | 20,80 € | 24,75 € |
| DT2177-QZ | 180 | 18,40 € | 21,90 € |
| DT2186-QZ | 180 | 91,70 € | 109,12 € |
| DT2201-QZ | 182 | 16,30 € | 19,40 € |
| DT2205-QZ | 179 | 8,30 € | 9,88 € |
| DT2206-QZ | 179 | 29,90 € | 35,58 € |
| DT2207-QZ | 179 | 9,30 € | 11,07 € |
| DT2208-QZ | 179 | 8,90 € | 10,59 € |
| DT2209-QZ | 179 | 8,30 € | 9,88 € |
| DT2210-QZ | 179 | 30,90 € | 36,77 € |
| DT2211-QZ | 179 | 7,30 € | 8,69 € |
| DT2212-QZ | 179 | 26,50 € | 31,54 € |
| DT2213-QZ | 179 | 7,90 € | 9,40 € |
| DT2214-QZ | 179 | 27,90 € | 33,20 € |
| DT2215-QZ | 179 | 7,60 € | 9,04 € |
| DT2216-QZ | 179 | 7,90 € | 9,40 € |
| DT2217-QZ | 179 | 9,70 € | 11,54 € |
| DT2218-QZ | 179 | 9,70 € | 11,54 € |
| DT2219-QZ | 179 | 9,70 € | 11,54 € |
| DT2220-QZ | 179 | 8,50 € | 10,12 € |
| DT2221-QZ | 179 | 7,30 € | 8,69 € |
| DT2292-QZ | 181 | 15,00 € | 17,85 € |
| DT2292-QZ | 231 | 15,00 € | 17,85 € |
| DT2296-QZ | 179 | 23,50 € | 27,97 € |
| DT2296-QZ | 231 | 23,50 € | 27,97 € |
| DT2298-QZ | 179 | 27,90 € | 33,20 € |
| DT2298-QZ | 231 | 27,90 € | 33,20 € |
| DT2300L-QZ | 185 | 20,90 € | 24,87 € |
| DT2301L-QZ | 185 | 26,10 € | 31,06 € |
| DT2307L-QZ | 185 | 36,60 € | 43,55 € |
| DT2308L-QZ | 185 | 36,60 € | 43,55 € |
| DT2314L-QZ | 185 | 42,90 € | 51,05 € |
| DT2315L-QZ | 185 | 17,70 € | 21,06 € |
| DT2316L-QZ | 185 | 41,90 € | 49,86 € |
| DT2320-QZ | 187 | 314,00 € | 373,66 € |
| DT2323-QZ | 186 | 350,70 € | 417,33 € |
| DT2332-QZ | 188 | 10,50 € | 12,50 € |
| DT2333-QZ | 188 | 13,10 € | 15,59 € |
| DT2335-QZ | 188 | 20,90 € | 24,87 € |
| DT2344-QZ | 187 | 14,60 € | 17,37 € |
| DT2345-QZ | 187 | 14,60 € | 17,37 € |
| DT2346-QZ | 186 | 14,60 € | 17,37 € |
| DT2348-QZ | 187 | 15,60 € | 18,56 € |
| DT2349-QZ | 187 | 17,30 € | 20,59 € |
| DT2350-QZ | 187 | 20,10 € | 23,92 € |
| DT2351-QZ | 187 | 12,90 € | 15,35 € |
| DT2352-QZ | 188 | 20,80 € | 24,75 € |
| DT2353-QZ | 186 | 20,60 € | 24,51 € |
| DT2354-QZ | 186 | 20,60 € | 24,51 € |
| DT2355-QZ | 187 | 23,10 € | 27,49 € |
| DT2356-QZ | 188 | 12,00 € | 14,28 € |
| DT2359-QZ | 187 | 15,60 € | 18,56 € |
| DT2361-QZ | 186 | 15,60 € | 18,56 € |
| DT2362-QZ | 188 | 12,90 € | 15,35 € |
| DT2363-QZ | 188 | 16,10 € | 19,16 € |
| DT2364-QZ | 188 | 19,10 € | 22,73 € |
| DT2384-QZ | 186 | 13,90 € | 16,54 € |
| DT2385-QZ | 186 | 13,90 € | 16,54 € |
| DT2387-QZ | 187 | 16,30 € | 19,40 € |
| DT2400-QZ | 188 | 278,30 € | 331,18 € |
| DT2402-QZ | 188 | 17,90 € | 21,30 € |

| Artikel-Nr. | Seite | UVP zzgl. MwSt. | UVP inkl. MwSt. |
|-------------|-------|--------------------|--------------------|
| DT2404-QZ | 186 | 17,90 € | 21,30 € |
| DT2406-QZ | 187 | 21,50 € | 25,59 € |
| DT2407L-QZ | 185 | 26,30 € | 31,30 € |
| DT2408L-QZ | 185 | 36,80 € | 43,79 € |
| DT2409L-QZ | 185 | 52,50 € | 62,48 € |
| DT2420-QZ | 188 | 25,20 € | 29,99 € |
| DT2421-QZ | 188 | 34,70 € | 41,29 € |
| DT2422-QZ | 188 | 48,30 € | 57,48 € |
| DT2423-QZ | 188 | 19,40 € | 23,09 € |
| DT2426-QZ | 188 | 30,50 € | 36,30 € |
| DT2432-QZ | 188 | 21,00 € | 24,99 € |
| DT2440L-QZ | 185 | 34,90 € | 41,53 € |
| DT2440L-QZ | 231 | 34,90 € | 41,53 € |
| DT2441L-QZ | 185 | 44,90 € | 53,43 € |
| DT2441L-QZ | 231 | 44,90 € | 53,43 € |
| DT2443L-QZ | 185 | 39,50 € | 47,01 € |
| DT2443L-QZ | 231 | 39,50 € | 47,01 € |
| DT2444-QZ | 188 | 29,50 € | 35,11 € |
| DT2444-QZ | 231 | 29,50 € | 35,11 € |
| DT2445-QZ | 188 | 39,50 € | 47,01 € |
| DT2445-QZ | 231 | 39,50 € | 47,01 € |
| DT2450-QZ | 188 | 25,90 € | 30,82 € |
| DT2451-QZ | 188 | 35,50 € | 42,25 € |
| DT2452-QZ | 188 | 25,90 € | 30,82 € |
| DT2960-QZ | 189 | 31,90 € | 37,96 € |
| DT2961-QZ | 189 | 31,90 € | 37,96 € |
| DT2962-QZ | 189 | 56,90 € | 67,71 € |
| DT2963-QZ | 189 | 56,90 € | 67,71 € |
| DT2964-QZ | 189 | 87,30 € | 103,89 € |
| DT2965-QZ | 189 | 87,30 € | 103,89 € |
| DT2966-QZ | 189 | 190,90 € | 227,17 € |
| DT2970-QZ | 189 | 33,90 € | 40,34 € |
| DT2971-QZ | 189 | 33,90 € | 40,34 € |
| DT2972-QZ | 189 | 57,90 € | 68,90 € |
| DT2973-QZ | 189 | 57,90 € | 68,90 € |
| DT2974-QZ | 189 | 90,70 € | 107,93 € |
| DT2975-QZ | 189 | 90,70 € | 107,93 € |
| DT2976-QZ | 189 | 190,90 € | 227,17 € |
| DT2977-QZ | 189 | 131,90 € | 156,96 € |
| DT2978-QZ | 189 | 39,50 € | 47,48 € |
| DT2979-QZ | 189 | 50,50 € | 60,10 € |
| DT3001-QZ | 197 | 3,60 € | 4,28 € |
| DT3002-QZ | 197 | 3,20 € | 3,81 € |
| DT3004-QZ | 197 | 3,20 € | 3,81 € |
| DT3005-QZ | 197 | 3,20 € | 3,81 € |
| DT3007-QZ | 197 | 3,20 € | 3,81 € |
| DT3011-QZ | 197 | 7,90 € | 9,40 € |
| DT3012-QZ | 197 | 7,90 € | 9,40 € |
| DT3014-QZ | 197 | 7,90 € | 9,40 € |
| DT3015-QZ | 197 | 7,90 € | 9,40 € |
| DT3017-QZ | 197 | 7,90 € | 9,40 € |
| DT3020-QZ | 197 | 4,70 € | 5,59 € |
| DT3021-QZ | 197 | 4,60 € | 5,47 € |
| DT3022-QZ | 197 | 4,60 € | 5,47 € |
| DT3023-QZ | 197 | 4,50 € | 5,36 € |
| DT3024-QZ | 197 | 4,50 € | 5,36 € |
| DT3025-QZ | 197 | 4,50 € | 5,36 € |
| DT3026-QZ | 197 | 4,50 € | 5,36 € |
| DT3030-QZ | 197 | 11,20 € | 13,33 € |
| DT3031-QZ | 197 | 11,00 € | 13,09 € |
| DT3032-QZ | 197 | 11,00 € | 13,09 € |
| DT3033-QZ | 197 | 10,70 € | 12,73 € |
| DT3034-QZ | 197 | 10,70 € | 12,73 € |
| DT3035-QZ | 197 | 10,70 € | 12,73 € |
| DT30601-QZ | 203 | 5,60 € | 6,66 € |
| DT30602-QZ | 203 | 6,40 € | 7,62 € |
| DT30611-QZ | 203 | 5,60 € | 6,66 € |
| DT30612-QZ | 203 | 6,40 € | 7,62 € |
| DT30621-QZ | 203 | 5,60 € | 6,66 € |
| DT30622-QZ | 203 | 6,40 € | 7,62 € |
| DT3090-QZ | 198 | 4,40 € | 5,24 € |
| DT3090-QZ | 221 | 4,40 € | 5,24 € |

| Artikel-Nr. | Seite | UVP zzgl. MwSt. | UVP inkl. MwSt. |
|-------------|-------|--------------------|--------------------|
| DT3091-QZ | 198 | 4,10 € | 4,88 € |
| DT3091-QZ | 221 | 4,10 € | 4,88 € |
| DT3092-QZ | 198 | 4,10 € | 4,88 € |
| DT3092-QZ | 221 | 4,10 € | 4,88 € |
| DT3093-QZ | 198 | 3,90 € | 4,64 € |
| DT3093-QZ | 221 | 3,90 € | 4,64 € |
| DT3094-QZ | 198 | 3,90 € | 4,64 € |
| DT3094-QZ | 221 | 3,90 € | 4,64 € |
| DT3095-QZ | 198 | 3,90 € | 4,64 € |
| DT3095-QZ | 221 | 3,90 € | 4,64 € |
| DT3101-QZ | 201 | 9,00 € | 10,71 € |
| DT3102-QZ | 201 | 8,50 € | 10,12 € |
| DT3103-QZ | 201 | 7,80 € | 9,28 € |
| DT3105-QZ | 201 | 7,80 € | 9,28 € |
| DT3106-QZ | 201 | 7,80 € | 9,28 € |
| DT3107-QZ | 201 | 7,80 € | 9,28 € |
| DT3108-QZ | 201 | 7,80 € | 9,28 € |
| DT3111-QZ | 201 | 13,30 € | 15,83 € |
| DT3112-QZ | 201 | 12,00 € | 14,28 € |
| DT3113-QZ | 201 | 10,80 € | 12,85 € |
| DT3115-QZ | 201 | 10,80 € | 12,85 € |
| DT3116-QZ | 201 | 10,80 € | 12,85 € |
| DT3117-QZ | 201 | 10,80 € | 12,85 € |
| DT3118-QZ | 201 | 10,80 € | 12,85 € |
| DT3121-QZ | 201 | 6,50 € | 7,74 € |
| DT3122-QZ | 201 | 6,00 € | 7,14 € |
| DT3123-QZ | 201 | 5,60 € | 6,66 € |
| DT3125-QZ | 201 | 5,60 € | 6,66 € |
| DT3126-QZ | 201 | 5,60 € | 6,66 € |
| DT3127-QZ | 201 | 5,60 € | 6,66 € |
| DT3128-QZ | 201 | 5,60 € | 6,66 € |
| DT3131-QZ | 201 | 16,30 € | 19,40 € |
| DT3132-QZ | 201 | 14,90 € | 17,73 € |
| DT3133-QZ | 201 | 13,90 € | 16,54 € |
| DT3135-QZ | 201 | 13,90 € | 16,54 € |
| DT3136-QZ | 201 | 13,90 € | 16,54 € |
| DT3137-QZ | 201 | 13,90 € | 16,54 € |
| DT3138-QZ | 201 | 13,90 € | 16,54 € |
| DT3151-QZ | 201 | 16,30 € | 19,40 € |
| DT3152-QZ | 201 | 14,90 € | 17,73 € |
| DT3153-QZ | 201 | 13,90 € | 16,54 € |
| DT3154-QZ | 198 | 8,90 € | 10,59 € |
| DT3155-QZ | 201 | 13,90 € | 16,54 € |
| DT3164-QZ | 202 | 17,30 € | 20,59 € |
| DT3169-QZ | 202 | 17,30 € | 20,59 € |
| DT3170-QZ | 202 | 17,30 € | 20,59 € |
| DT3179-QZ | 202 | 17,30 € | 20,59 € |
| DT3199-QZ | 196 | 1,90 € | 2,26 € |
| DT3211-QZ | 202 | 31,40 € | 37,37 € |
| DT3212-QZ | 202 | 26,70 € | 31,77 € |
| DT3213-QZ | 202 | 21,30 € | 25,35 € |
| DT3215-QZ | 202 | 21,30 € | 25,35 € |
| DT3216-QZ | 202 | 21,30 € | 25,35 € |
| DT3230-QZ | 195 | 8,00 € | 9,52 € |
| DT3231-QZ | 195 | 7,00 € | 8,33 € |
| DT3232-QZ | 195 | 7,00 € | 8,33 € |
| DT3233-QZ | 195 | 6,00 € | 7,14 € |
| DT3234-QZ | 195 | 6,00 € | 7,14 € |
| DT3235-QZ | 195 | 6,00 € | 7,14 € |
| DT3236-QZ | 195 | 6,00 € | 7,14 € |
| DT3238-QZ | 195 | 35,00 € | 41,65 € |
| DT3239-QZ | 195 | 35,00 € | 41,65 € |
| DT3240-QZ | 195 | 30,00 € | 35,70 € |
| DT3241-QZ | 195 | 30,00 € | 35,70 € |
| DT3242-QZ | 195 | 30,00 € | 35,70 € |
| DT3244-QZ | 195 | 8,00 € | 9,52 € |
| DT3245-QZ | 195 | 8,00 € | 9,52 € |
| DT3246-QZ | 195 | 8,00 € | 9,52 € |
| DT3247-QZ | 195 | 8,00 € | 9,52 € |
| DT3248-QZ | 195 | 8,00 € | 9,52 € |
| DT3249-QZ | 195 | 8,00 € | 9,52 € |
| DT3255-QZ | 203 | 3,20 € | 3,81 € |

ZUBEHÖR

| Artikel-Nr. | Seite | UVP zzgl. MwSt. | UVP inkl. MwSt. |
|-------------|-------|--------------------|--------------------|
| DT3256-QZ | 203 | 3,20 € | 3,81 € |
| DT3257-QZ | 203 | 3,20 € | 3,81 € |
| DT3258-QZ | 203 | 3,20 € | 3,81 € |
| DT3265-QZ | 203 | 3,70 € | 4,40 € |
| DT3266-QZ | 203 | 3,70 € | 4,40 € |
| DT3267-QZ | 203 | 3,70 € | 4,40 € |
| DT3268-QZ | 203 | 3,70 € | 4,40 € |
| DT3281-QZ | 196 | 15,00 € | 17,85 € |
| DT3282-QZ | 196 | 14,00 € | 16,66 € |
| DT3283-QZ | 196 | 14,00 € | 16,66 € |
| DT3284-QZ | 196 | 14,00 € | 16,66 € |
| DT3285-QZ | 196 | 14,00 € | 16,66 € |
| DT3292-QZ | 203 | 3,20 € | 3,81 € |
| DT3293-QZ | 203 | 3,20 € | 3,81 € |
| DT3294-QZ | 203 | 3,20 € | 3,81 € |
| DT3295-QZ | 203 | 3,20 € | 3,81 € |
| DT3299-QZ | 200 | 9,10 € | 10,83 € |
| DT3301-QZ | 199 | 17,60 € | 20,94 € |
| DT3302-QZ | 199 | 16,70 € | 19,87 € |
| DT3303-QZ | 199 | 15,20 € | 18,09 € |
| DT3304-QZ | 199 | 15,20 € | 18,09 € |
| DT3305-QZ | 199 | 15,20 € | 18,09 € |
| DT3307-QZ | 199 | 15,20 € | 18,09 € |
| DT3308-QZ | 203 | 3,70 € | 4,40 € |
| DT3309-QZ | 203 | 3,70 € | 4,40 € |
| DT3310-QZ | 203 | 3,70 € | 4,40 € |
| DT3312-QZ | 199 | 10,40 € | 12,38 € |
| DT3314-QZ | 199 | 9,60 € | 11,42 € |
| DT3315-QZ | 199 | 8,50 € | 10,12 € |
| DT3316-QZ | 199 | 8,50 € | 10,12 € |
| DT3318-QZ | 199 | 8,50 € | 10,12 € |
| DT3320-QZ | 199 | 10,40 € | 12,38 € |
| DT3321-QZ | 199 | 9,60 € | 11,42 € |
| DT3322-QZ | 199 | 8,50 € | 10,12 € |
| DT3323-QZ | 199 | 8,50 € | 10,12 € |
| DT3324-QZ | 199 | 8,50 € | 10,12 € |
| DT3340-QZ | 200 | 6,30 € | 7,50 € |
| DT3341-QZ | 200 | 6,30 € | 7,50 € |
| DT3342-QZ | 200 | 6,30 € | 7,50 € |
| DT3343-QZ | 200 | 6,30 € | 7,50 € |
| DT3344-QZ | 200 | 6,30 € | 7,50 € |
| DT3345-QZ | 200 | 6,30 € | 7,50 € |
| DT3346-QZ | 200 | 6,30 € | 7,50 € |
| DT3347-QZ | 200 | 6,30 € | 7,50 € |
| DT3350-QZ | 200 | 8,40 € | 10,00 € |
| DT3351-QZ | 200 | 8,40 € | 10,00 € |
| DT3352-QZ | 200 | 8,40 € | 10,00 € |
| DT3353-QZ | 200 | 8,40 € | 10,00 € |
| DT3354-QZ | 200 | 8,40 € | 10,00 € |
| DT3355-QZ | 200 | 8,40 € | 10,00 € |
| DT3356-QZ | 200 | 8,40 € | 10,00 € |
| DT3362-QZ | 199 | 8,50 € | 10,12 € |
| DT3364-QZ | 199 | 7,60 € | 9,04 € |
| DT3365-QZ | 199 | 6,60 € | 7,85 € |
| DT3366-QZ | 199 | 6,10 € | 7,26 € |
| DT3367-QZ | 199 | 6,10 € | 7,26 € |
| DT3368-QZ | 199 | 6,10 € | 7,26 € |
| DT3369-QZ | 199 | 6,10 € | 7,26 € |
| DT3376-QZ | 199 | 7,40 € | 8,81 € |
| DT3377-QZ | 199 | 6,30 € | 7,50 € |
| DT3380-QZ | 205 | 72,50 € | 86,28 € |
| DT3385-QZ | 205 | 21,40 € | 25,47 € |
| DT3395-QZ | 200 | 31,99 € | 38,07 € |
| DT3396-QZ | 200 | 34,90 € | 41,53 € |
| DT3425-QZ | 205 | 4,20 € | 5,00 € |
| DT3452-QZ | 205 | 13,70 € | 16,30 € |
| DT3466-QZ | 205 | 10,50 € | 12,50 € |
| DT3480-QZ | 205 | 4,70 € | 5,59 € |
| DT3489-QZ | 205 | 8,40 € | 10,00 € |
| DT3492-QZ | 205 | 8,90 € | 10,59 € |
| DT3495-QZ | 205 | 3,70 € | 4,40 € |
| DT3500-QZ | 205 | 10,60 € | 12,61 € |

| Artikel-Nr. | Seite | UVP zzgl. MwSt. | UVP inkl. MwSt. |
|-------------|-------|--------------------|--------------------|
| DT3501-QZ | 205 | 19,20 € | 22,85 € |
| DT3502-QZ | 205 | 15,40 € | 18,33 € |
| DT3550-QZ | 204 | 13,10 € | 15,59 € |
| DT3555-QZ | 204 | 9,50 € | 11,31 € |
| DT3557-QZ | 204 | 8,40 € | 10,00 € |
| DT3579-QZ | 198 | 34,70 € | 41,29 € |
| DT3580-QZ | 198 | 10,00 € | 11,90 € |
| DT3581-QZ | 198 | 9,80 € | 11,66 € |
| DT3582-QZ | 198 | 9,20 € | 10,95 € |
| DT3583-QZ | 198 | 9,20 € | 10,95 € |
| DT3584-QZ | 198 | 9,20 € | 10,95 € |
| DT3590-QZ | 198 | 8,90 € | 10,59 € |
| DT3591-QZ | 198 | 8,70 € | 10,35 € |
| DT3592-QZ | 198 | 8,40 € | 10,00 € |
| DT3593-QZ | 198 | 8,40 € | 10,00 € |
| DT3594-QZ | 198 | 8,40 € | 10,00 € |
| DT3595-QZ | 198 | 28,40 € | 33,80 € |
| DT3596-QZ | 198 | 24,80 € | 29,51 € |
| DT3597-QZ | 198 | 24,80 € | 29,51 € |
| DT3598-QZ | 198 | 24,80 € | 29,51 € |
| DT3599-QZ | 198 | 24,80 € | 29,51 € |
| DT3600-QZ | 202 | 14,70 € | 17,49 € |
| DT3601-QZ | 202 | 20,00 € | 23,80 € |
| DT3610-QZ | 204 | 8,50 € | 10,12 € |
| DT3611-QZ | 204 | 8,90 € | 10,59 € |
| DT3612-QZ | 204 | 14,50 € | 17,26 € |
| DT3620-QZ | 204 | 6,30 € | 7,50 € |
| DT3621-QZ | 204 | 7,40 € | 8,81 € |
| DT3622-QZ | 204 | 8,40 € | 10,00 € |
| DT3626-QZ | 199 | 18,90 € | 22,49 € |
| DT3628-QZ | 199 | 6,30 € | 7,50 € |
| DT3629-QZ | 199 | 15,20 € | 18,09 € |
| DT3640-QZ | 199 | 5,40 € | 6,43 € |
| DT3641-QZ | 199 | 4,90 € | 5,83 € |
| DT3642-QZ | 199 | 4,50 € | 5,36 € |
| DT3643-QZ | 199 | 4,50 € | 5,36 € |
| DT3644-QZ | 199 | 4,50 € | 5,36 € |
| DT3661-QZ | 200 | 9,10 € | 10,83 € |
| DT3662-QZ | 200 | 9,10 € | 10,83 € |
| DT3663-QZ | 200 | 9,10 € | 10,83 € |
| DT3664-QZ | 200 | 9,10 € | 10,83 € |
| DT3666-QZ | 200 | 26,40 € | 31,42 € |
| DT3667-QZ | 200 | 26,40 € | 31,42 € |
| DT3668-QZ | 200 | 26,40 € | 31,42 € |
| DT3669-QZ | 200 | 26,40 € | 31,42 € |
| DT3670-QZ | 199 | 22,50 € | 26,78 € |
| DT3671-QZ | 199 | 21,20 € | 25,23 € |
| DT3672-QZ | 199 | 19,40 € | 23,09 € |
| DT3673-QZ | 199 | 19,40 € | 23,09 € |
| DT3674-QZ | 199 | 19,40 € | 23,09 € |
| DT3685-QZ | 199 | 22,20 € | 26,42 € |
| DT3686-QZ | 199 | 20,70 € | 24,63 € |
| DT3687-QZ | 199 | 18,90 € | 22,49 € |
| DT3688-QZ | 199 | 18,90 € | 22,49 € |
| DT3701-QZ | 214 | 16,10 € | 19,16 € |
| DT3702-QZ | 214 | 27,60 € | 32,84 € |
| DT3703-QZ | 214 | 16,10 € | 19,16 € |
| DT3711-QZ | 214 | 24,00 € | 28,56 € |
| DT3712-QZ | 214 | 33,30 € | 39,63 € |
| DT3713-QZ | 214 | 20,10 € | 23,92 € |
| DT3714-QZ | 215 | 30,50 € | 36,30 € |
| DT3715-QZ | 215 | 41,00 € | 48,79 € |
| DT3721-QZ | 214 | 45,80 € | 54,50 € |
| DT3722-QZ | 214 | 61,40 € | 73,07 € |
| DT3731-QZ | 214 | 54,90 € | 65,33 € |
| DT3732-QZ | 214 | 78,30 € | 93,18 € |
| DT3733-XJ | 216 | 73,50 € | 87,47 € |
| DT3734-XJ | 216 | 73,50 € | 87,47 € |
| DT3735-XJ | 214 | 44,80 € | 53,31 € |
| DT3736-XJ | 214 | 50,50 € | 60,10 € |
| DT3738-XJ | 214 | 105,80 € | 125,90 € |
| DT3740-XJ | 213 | 32,30 € | 38,44 € |

| Artikel-Nr. | Seite | UVP zzgl. MwSt. | UVP inkl. MwSt. |
|-------------|-------|--------------------|--------------------|
| DT3741-XJ | 213 | 35,50 € | 42,25 € |
| DT3743-XJ | 213 | 75,40 € | 89,73 € |
| DT3752-QZ | 218 | 220,50 € | 262,40 € |
| DT3757-QZ | 216 | 57,80 € | 68,78 € |
| DT3758-QZ | 216 | 68,30 € | 81,28 € |
| DT3761-XJ | 213 | 70,60 € | 84,01 € |
| DT3763-XJ | 213 | 115,50 € | 137,45 € |
| DT3764-XJ | 213 | 193,20 € | 229,91 € |
| DT3773-XJ | 213 | 113,30 € | 134,83 € |
| DT3795-QZ | 217 | 51,50 € | 61,29 € |
| DT3796-QZ | 217 | 72,50 € | 86,28 € |
| DT3797-QZ | 217 | 77,70 € | 92,46 € |
| DT3815-QZ | 220 | 35,70 € | 42,48 € |
| DT3829-QZ | 220 | 54,60 € | 64,97 € |
| DT3839-QZ | 220 | 67,20 € | 79,97 € |
| DT3844-QZ | 220 | 68,30 € | 81,28 € |
| DT3848-QZ | 220 | 13,10 € | 15,59 € |
| DT3866-QZ | 218 | 89,30 € | 106,27 € |
| DT3885-QZ | 218 | 93,50 € | 111,27 € |
| DT3886-QZ | 218 | 99,80 € | 118,76 € |
| DT3887-QZ | 218 | 104,00 € | 123,76 € |
| DT3888-QZ | 218 | 111,30 € | 132,45 € |
| DT3889-QZ | 218 | 125,00 € | 148,75 € |
| DT3892-QZ | 218 | 142,80 € | 169,93 € |
| DT3894-QZ | 218 | 152,30 € | 181,24 € |
| DT3896-QZ | 218 | 198,50 € | 236,22 € |
| DT3898-QZ | 218 | 236,30 € | 281,20 € |
| DT3901-QZ | 190 | 12,70 € | 15,11 € |
| DT3905-QZ | 190 | 8,40 € | 10,00 € |
| DT3906-QZ | 190 | 12,70 € | 15,11 € |
| DT3930-QZ | 192 | 38,90 € | 46,29 € |
| DT3931-QZ | 192 | 41,00 € | 48,79 € |
| DT3932-QZ | 192 | 45,20 € | 53,79 € |
| DT4004-QZ | 173 | 57,40 € | 68,31 € |
| DT4005-QZ | 173 | 72,70 € | 86,51 € |
| DT4006-QZ | 173 | 63,90 € | 76,04 € |
| DT4011-QZ | 173 | 71,40 € | 84,97 € |
| DT4013-QZ | 173 | 72,70 € | 86,51 € |
| DT4015-QZ | 173 | 75,20 € | 89,49 € |
| DT4022-QZ | 173 | 63,90 € | 76,04 € |
| DT4023-QZ | 173 | 72,70 € | 86,51 € |
| DT4026-QZ | 173 | 72,70 € | 86,51 € |
| DT4027-QZ | 173 | 72,70 € | 86,51 € |
| DT4031-QZ | 173 | 84,20 € | 100,20 € |
| DT4032-QZ | 173 | 84,20 € | 100,20 € |
| DT4033-QZ | 173 | 87,20 € | 103,77 € |
| DT4036-QZ | 173 | 83,60 € | 99,48 € |
| DT4038-QZ | 173 | 87,20 € | 103,77 € |
| DT4057-QZ | 173 | 87,20 € | 103,77 € |
| DT4062-QZ | 173 | 95,90 € | 114,12 € |
| DT4063-QZ | 173 | 95,20 € | 113,29 € |
| DT4064-QZ | 173 | 95,90 € | 114,12 € |
| DT4065-QZ | 173 | 95,90 € | 114,12 € |
| DT4067-QZ | 173 | 94,70 € | 112,69 € |
| DT4084-QZ | 173 | 98,80 € | 117,57 € |
| DT4085-QZ | 173 | 98,80 € | 117,57 € |
| DT4087-QZ | 173 | 101,60 € | 120,90 € |
| DT4088-QZ | 173 | 101,60 € | 120,90 € |
| DT4091-QZ | 173 | 104,50 € | 124,36 € |
| DT4092-QZ | 173 | 104,50 € | 124,36 € |
| DT4094-QZ | 173 | 107,40 € | 127,81 € |
| DT4095-QZ | 173 | 107,40 € | 127,81 € |
| DT4097-QZ | 173 | 116,90 € | 139,11 € |
| DT4202-QZ | 171 | 81,40 € | 96,87 € |
| DT4204-QZ | 171 | 92,90 € | 110,55 € |
| DT4210-QZ | 169 | 90,80 € | 108,05 € |
| DT4213-QZ | 169 | 84,20 € | 100,20 € |
| DT4214-QZ | 169 | 84,20 € | 100,20 € |
| DT4215-QZ | 169 | 92,90 € | 110,55 € |
| DT4217-QZ | 170 | 141,80 € | 168,74 € |
| DT4218-QZ | 170 | 168,00 € | 199,92 € |
| DT42200-XJ | 207 | 1,60 € | 1,90 € |

ZUBEHÖR

| Artikel-Nr. | Seite | UVP zzgl. MwSt. | UVP inkl. MwSt. |
|--------------|-------|--------------------|--------------------|
| DT42201-XJ | 207 | 1,20 € | 1,43 € |
| DT4221-QZ | 169 | 75,50 € | 89,85 € |
| DT42210Z-QZ | 207 | 1,00 € | 1,19 € |
| DT42220Z-QZ | 206 | 1,50 € | 1,79 € |
| DT42240Z-QZ | 208 | 1,10 € | 1,31 € |
| DT42241-XJ | 209 | 1,70 € | 2,02 € |
| DT42242-XJ | 209 | 2,20 € | 2,62 € |
| DT42245-XJ | 209 | 2,00 € | 2,38 € |
| DT42250-XJ | 208 | 2,30 € | 2,74 € |
| DT4226-QZ | 169 | 90,00 € | 107,10 € |
| DT42260-XJ | 209 | 1,60 € | 1,90 € |
| DT42270-XJ | 210 | 1,60 € | 1,90 € |
| DT42273-XJ | 210 | 1,60 € | 1,90 € |
| DT42275-XJ | 210 | 2,40 € | 2,86 € |
| DT42300-XJ | 207 | 1,70 € | 2,02 € |
| DT42301-XJ | 207 | 1,30 € | 1,55 € |
| DT42310Z-QZ | 207 | 1,20 € | 1,43 € |
| DT42320Z-QZ | 206 | 2,00 € | 2,38 € |
| DT42335TZ-QZ | 208 | 12,90 € | 15,35 € |
| DT42340TZ-QZ | 208 | 14,90 € | 17,73 € |
| DT42340Z-QZ | 208 | 1,20 € | 1,43 € |
| DT42341-XJ | 209 | 2,00 € | 2,38 € |
| DT42350-XJ | 208 | 2,60 € | 3,09 € |
| DT42360-XJ | 209 | 1,80 € | 2,14 € |
| DT42373-XJ | 210 | 1,70 € | 2,02 € |
| DT42375-XJ | 210 | 2,60 € | 3,09 € |
| DT42400-XJ | 207 | 1,70 € | 2,02 € |
| DT4250-QZ | 169 | 100,70 € | 119,83 € |
| DT42501-XJ | 207 | 2,30 € | 2,74 € |
| DT4252-QZ | 169 | 95,90 € | 114,12 € |
| DT4253-QZ | 169 | 118,90 € | 141,49 € |
| DT42545-XJ | 209 | 3,30 € | 3,93 € |
| DT4256-QZ | 173 | 129,80 € | 154,46 € |
| DT42573-XJ | 210 | 2,50 € | 2,98 € |
| DT4260-QZ | 169 | 119,20 € | 141,85 € |
| DT42601-XJ | 207 | 3,00 € | 3,57 € |
| DT42601Z-QZ | 207 | 2,50 € | 2,98 € |
| DT42620Z-QZ | 206 | 5,30 € | 6,31 € |
| DT42640-XJ | 209 | 3,90 € | 4,64 € |
| DT42641-XJ | 209 | 4,80 € | 5,71 € |
| DT42650-XJ | 208 | 5,30 € | 6,31 € |
| DT42670-XJ | 210 | 3,30 € | 3,93 € |
| DT42673-XJ | 210 | 3,30 € | 3,93 € |
| DT42690Z-QZ | 206 | 1,70 € | 2,02 € |
| DT4280-QZ | 169 | 136,50 € | 162,44 € |
| DT42800-XJ | 211 | 9,30 € | 11,07 € |
| DT4281-QZ | 169 | 151,00 € | 179,69 € |
| DT4282-QZ | 169 | 139,30 € | 165,77 € |
| DT4283-QZ | 169 | 151,00 € | 179,69 € |
| DT4285-QZ | 169 | 113,30 € | 134,83 € |
| DT4286-QZ | 169 | 127,80 € | 152,08 € |
| DT4287-QZ | 169 | 133,70 € | 159,10 € |
| DT4288-QZ | 169 | 151,00 € | 179,69 € |
| DT4289-QZ | 169 | 156,90 € | 186,71 € |
| DT4290-QZ | 169 | 170,90 € | 203,37 € |
| DT4291-QZ | 169 | 174,30 € | 207,42 € |
| DT4301-QZ | 171 | 94,20 € | 112,10 € |
| DT4305-QZ | 171 | 121,90 € | 145,06 € |
| DT4310-QZ | 169 | 94,20 € | 112,10 € |
| DT4311-QZ | 169 | 94,20 € | 112,10 € |
| DT4312-QZ | 169 | 95,90 € | 114,12 € |
| DT4314-QZ | 169 | 116,20 € | 138,28 € |
| DT4317-QZ | 169 | 148,20 € | 176,36 € |
| DT4320-QZ | 169 | 119,20 € | 141,85 € |
| DT43200-XJ | 207 | 2,10 € | 2,50 € |
| DT43201-XJ | 207 | 1,90 € | 2,26 € |
| DT43202-XJ | 207 | 2,20 € | 2,62 € |
| DT4321-QZ | 169 | 108,00 € | 128,52 € |
| DT4322-QZ | 169 | 119,20 € | 141,85 € |
| DT43221-XJ | 206 | 2,90 € | 3,45 € |
| DT4323-QZ | 169 | 124,80 € | 148,51 € |
| DT4324-QZ | 169 | 127,80 € | 152,08 € |

| Artikel-Nr. | Seite | UVP zzgl. MwSt. | UVP inkl. MwSt. |
|-------------|-------|--------------------|--------------------|
| DT43240-XJ | 209 | 2,00 € | 2,38 € |
| DT43241-XJ | 209 | 2,10 € | 2,50 € |
| DT43242-XJ | 209 | 2,70 € | 3,21 € |
| DT43246-XJ | 209 | 1,70 € | 2,02 € |
| DT43250-XJ | 208 | 3,40 € | 4,05 € |
| DT43260-XJ | 210 | 1,90 € | 2,26 € |
| DT4327-QZ | 169 | 139,30 € | 165,77 € |
| DT4328-QZ | 169 | 151,00 € | 179,69 € |
| DT4330-QZ | 169 | 130,70 € | 155,53 € |
| DT43301-XJ | 207 | 2,00 € | 2,38 € |
| DT43302-XJ | 207 | 2,60 € | 3,09 € |
| DT4331-QZ | 169 | 151,00 € | 179,69 € |
| DT43310-XJ | 207 | 2,60 € | 3,09 € |
| DT4332-QZ | 169 | 139,30 € | 165,77 € |
| DT43320-XJ | 206 | 3,70 € | 4,40 € |
| DT43321-XJ | 206 | 3,20 € | 3,81 € |
| DT4333-QZ | 169 | 145,20 € | 172,79 € |
| DT4334-QZ | 169 | 168,40 € | 200,40 € |
| DT43340-XJ | 209 | 2,30 € | 2,74 € |
| DT43341-XJ | 209 | 2,40 € | 2,86 € |
| DT43343-XJ | 209 | 3,30 € | 3,93 € |
| DT43346-XJ | 209 | 1,90 € | 2,26 € |
| DT43350-XJ | 208 | 4,00 € | 4,76 € |
| DT43360-XJ | 210 | 2,10 € | 2,50 € |
| DT4338-QZ | 169 | 185,90 € | 221,22 € |
| DT4340-QZ | 169 | 135,20 € | 160,89 € |
| DT4345-QZ | 169 | 146,00 € | 173,74 € |
| DT4345-0Z | 176 | 146,00 € | 173,74 € |
| DT4346-QZ | 169 | 167,00 € | 198,73 € |
| DT4346-0Z | 176 | 167,00 € | 198,73 € |
| DT4350-QZ | 169 | 121,90 € | 145,06 € |
| DT43501-XJ | 207 | 2,80 € | 3,33 € |
| DT43502-XJ | 207 | 3,90 € | 4,64 € |
| DT4351-QZ | 169 | 124,80 € | 148,51 € |
| DT4352-QZ | 169 | 142,30 € | 169,34 € |
| DT43520-XJ | 206 | 6,30 € | 7,50 € |
| DT4353-QZ | 169 | 153,90 € | 183,14 € |
| DT4354-QZ | 169 | 153,90 € | 183,14 € |
| DT43540-XJ | 209 | 3,20 € | 3,81 € |
| DT43542-XJ | 209 | 4,10 € | 4,88 € |
| DT43550-XJ | 208 | 6,30 € | 7,50 € |
| DT4358-QZ | 169 | 165,50 € | 196,95 € |
| DT43600-XJ | 207 | 4,00 € | 4,76 € |
| DT43601-XJ | 207 | 5,50 € | 6,55 € |
| DT43620-XJ | 206 | 10,40 € | 12,38 € |
| DT43621-XJ | 206 | 8,40 € | 10,00 € |
| DT43640-XJ | 209 | 4,40 € | 5,24 € |
| DT43641-XJ | 209 | 5,40 € | 6,43 € |
| DT43645-XJ | 209 | 5,30 € | 6,31 € |
| DT43646-XJ | 209 | 4,10 € | 4,88 € |
| DT4370-QZ | 169 | 133,70 € | 159,10 € |
| DT43702-XJ | 211 | 13,10 € | 15,59 € |
| DT4373-QZ | 169 | 168,40 € | 200,40 € |
| DT4376-QZ | 169 | 209,10 € | 248,83 € |
| DT4378-QZ | 169 | 195,10 € | 232,17 € |
| DT43801-XJ | 211 | 19,40 € | 23,09 € |
| DT43870-XJ | 211 | 19,80 € | 23,56 € |
| DT4503-QZ | 147 | 1,20 € | 1,43 € |
| DT4504-QZ | 147 | 1,20 € | 1,43 € |
| DT4505-QZ | 147 | 1,30 € | 1,55 € |
| DT4506-QZ | 147 | 1,30 € | 1,55 € |
| DT4507-QZ | 147 | 1,60 € | 1,90 € |
| DT4508-QZ | 147 | 1,60 € | 1,90 € |
| DT4509-QZ | 147 | 1,80 € | 2,14 € |
| DT4510-QZ | 147 | 1,90 € | 2,26 € |
| DT4511-QZ | 147 | 2,80 € | 3,33 € |
| DT4512-QZ | 147 | 2,90 € | 3,45 € |
| DT4513-QZ | 147 | 3,40 € | 4,05 € |
| DT4514-QZ | 147 | 3,90 € | 4,64 € |
| DT4516-QZ | 147 | 5,10 € | 6,07 € |
| DT4518-QZ | 147 | 8,80 € | 10,47 € |
| DT4520-QZ | 147 | 11,80 € | 14,04 € |

| Artikel-Nr. | Seite | UVP zzgl. MwSt. | UVP inkl. MwSt. |
|-------------|-------|--------------------|--------------------|
| DT4535-QZ | 147 | 8,10 € | 9,64 € |
| DT4535-QZ | 226 | 8,10 € | 9,64 € |
| DT4541-QZ | 148 | 16,90 € | 20,11 € |
| DT4543-QZ | 148 | 17,30 € | 20,59 € |
| DT4575-QZ | 149 | 15,90 € | 18,92 € |
| DT4576-QZ | 149 | 17,80 € | 21,18 € |
| DT4577-QZ | 149 | 21,00 € | 24,99 € |
| DT4578-QZ | 149 | 23,50 € | 27,97 € |
| DT4579-QZ | 149 | 26,20 € | 31,18 € |
| DT4580-QZ | 149 | 27,60 € | 32,84 € |
| DT4581-QZ | 149 | 29,80 € | 35,46 € |
| DT4582-QZ | 149 | 36,00 € | 42,84 € |
| DT4583-QZ | 149 | 36,10 € | 42,96 € |
| DT4584-QZ | 149 | 39,00 € | 46,41 € |
| DT4585-QZ | 149 | 43,60 € | 51,88 € |
| DT4586-QZ | 149 | 45,20 € | 53,79 € |
| DT4587-QZ | 149 | 51,20 € | 60,93 € |
| DT4588-QZ | 149 | 55,40 € | 65,93 € |
| DT4589-QZ | 149 | 64,50 € | 76,76 € |
| DT4590-QZ | 149 | 74,70 € | 88,89 € |
| DT4592-QZ | 149 | 18,50 € | 22,02 € |
| DT4600-QZ | 148 | 9,30 € | 11,07 € |
| DT4602-QZ | 148 | 9,30 € | 11,07 € |
| DT4604-QZ | 148 | 9,30 € | 11,07 € |
| DT4606-QZ | 148 | 9,80 € | 11,66 € |
| DT4608-QZ | 148 | 10,80 € | 12,85 € |
| DT4610-QZ | 148 | 11,90 € | 14,16 € |
| DT4612-QZ | 148 | 12,70 € | 15,11 € |
| DT4614-QZ | 148 | 14,80 € | 17,61 € |
| DT4615-QZ | 148 | 14,80 € | 17,61 € |
| DT4616-QZ | 148 | 15,70 € | 18,68 € |
| DT4618-QZ | 148 | 18,10 € | 21,54 € |
| DT4619-QZ | 148 | 21,70 € | 25,82 € |
| DT4620-QZ | 148 | 23,40 € | 27,85 € |
| DT4621-QZ | 148 | 27,50 € | 32,73 € |
| DT4632-QZ | 148 | 12,40 € | 14,76 € |
| DT4634-QZ | 148 | 15,50 € | 18,45 € |
| DT4636-QZ | 148 | 17,60 € | 20,94 € |
| DT4638-QZ | 148 | 18,90 € | 22,49 € |
| DT4640-QZ | 148 | 21,70 € | 25,82 € |
| DT4642-QZ | 148 | 22,70 € | 27,01 € |
| DT4644-QZ | 148 | 23,40 € | 27,85 € |
| DT4645-QZ | 148 | 25,10 € | 29,87 € |
| DT4646-QZ | 148 | 29,40 € | 34,99 € |
| DT4648-QZ | 148 | 32,20 € | 38,32 € |
| DT4649-QZ | 148 | 38,90 € | 46,29 € |
| DT4650-QZ | 148 | 42,90 € | 51,05 € |
| DT4651-QZ | 148 | 48,70 € | 57,95 € |
| DT4762-QZ | 150 | 3,40 € | 4,05 € |
| DT4763-QZ | 150 | 3,60 € | 4,28 € |
| DT4764-QZ | 150 | 3,70 € | 4,40 € |
| DT4765-QZ | 150 | 3,70 € | 4,40 € |
| DT4766-QZ | 150 | 3,80 € | 4,52 € |
| DT4767-QZ | 150 | 3,90 € | 4,64 € |
| DT4768-QZ | 150 | 3,90 € | 4,64 € |
| DT4769-QZ | 150 | 4,10 € | 4,88 € |
| DT4770-QZ | 150 | 4,50 € | 5,36 € |
| DT4771-QZ | 150 | 4,60 € | 5,47 € |
| DT4772-QZ | 150 | 4,60 € | 5,47 € |
| DT4773-QZ | 150 | 5,20 € | 6,19 € |
| DT4774-QZ | 150 | 5,50 € | 6,55 € |
| DT4775-QZ | 150 | 5,70 € | 6,78 € |
| DT4776-QZ | 150 | 6,10 € | 7,26 € |
| DT4777-QZ | 150 | 6,30 € | 7,50 € |
| DT4778-QZ | 150 | 6,50 € | 7,74 € |
| DT4780-QZ | 150 | 11,50 € | 13,69 € |
| DT4781-QZ | 150 | 11,60 € | 13,80 € |
| DT4783-QZ | 150 | 12,40 € | 14,76 € |
| DT4784-QZ | 150 | 13,10 € | 15,59 € |
| DT4785-QZ | 150 | 14,20 € | 16,90 € |
| DT4786-QZ | 150 | 14,40 € | 17,14 € |
| DT4787-QZ | 150 | 16,60 € | 19,75 € |

ZUBEHÖR

| Artikel-Nr. | Seite | UVP zzgl. MwSt. | UVP inkl. MwSt. |
|-------------|-------|--------------------|--------------------|
| DT4788-QZ | 150 | 16,60 € | 19,75 € |
| DT4789-QZ | 150 | 19,20 € | 22,85 € |
| DT4791-QZ | 150 | 20,60 € | 24,51 € |
| DT4792-QZ | 150 | 22,00 € | 26,18 € |
| DT4793-QZ | 150 | 23,50 € | 27,97 € |
| DT4849-QZ | 150 | 5,40 € | 6,43 € |
| DT4871-QZ | 147 | 9,20 € | 10,95 € |
| DT4872-QZ | 147 | 9,90 € | 11,78 € |
| DT4873-QZ | 147 | 12,50 € | 14,88 € |
| DT4874-QZ | 147 | 16,00 € | 19,04 € |
| DT4875-QZ | 147 | 19,00 € | 22,61 € |
| DT4876-QZ | 147 | 23,60 € | 28,08 € |
| DT4877-QZ | 147 | 28,40 € | 33,80 € |
| DT4900-QZ | 140 | 4,70 € | 5,59 € |
| DT4901-QZ | 140 | 5,00 € | 5,95 € |
| DT4902-QZ | 140 | 5,40 € | 6,43 € |
| DT4903-QZ | 140 | 6,30 € | 7,50 € |
| DT4904-QZ | 140 | 6,60 € | 7,85 € |
| DT4905-QZ | 140 | 4,20 € | 5,00 € |
| DT4906-QZ | 140 | 4,40 € | 5,24 € |
| DT4907-QZ | 140 | 5,50 € | 6,55 € |
| DT4908-QZ | 140 | 5,50 € | 6,55 € |
| DT4909-QZ | 140 | 6,60 € | 7,85 € |
| DT4910-QZ | 140 | 7,00 € | 8,33 € |
| DT4911-QZ | 140 | 7,20 € | 8,57 € |
| DT4912-QZ | 140 | 8,40 € | 10,00 € |
| DT4913-QZ | 140 | 11,30 € | 13,45 € |
| DT4914-QZ | 140 | 11,70 € | 13,92 € |
| DT4915-QZ | 140 | 16,10 € | 19,16 € |
| DT4916-QZ | 140 | 19,50 € | 23,21 € |
| DT4917-QZ | 140 | 22,40 € | 26,66 € |
| DT4918-QZ | 140 | 23,10 € | 27,49 € |
| DT4919-QZ | 140 | 24,90 € | 29,63 € |
| DT4920-QZ | 140 | 26,70 € | 31,77 € |
| DT4921-QZ | 140 | 27,60 € | 32,84 € |
| DT4922-QZ | 140 | 30,20 € | 35,94 € |
| DT4923-QZ | 140 | 31,20 € | 37,13 € |
| DT4924-QZ | 140 | 32,90 € | 39,15 € |
| DT4925-QZ | 140 | 34,70 € | 41,29 € |
| DT4926-QZ | 140 | 37,30 € | 44,39 € |
| DT4927-QZ | 140 | 37,30 € | 44,39 € |
| DT4928-QZ | 140 | 38,30 € | 45,58 € |
| DT4929-QZ | 140 | 39,10 € | 46,53 € |
| DT4930-QZ | 140 | 34,70 € | 41,29 € |
| DT4931-QZ | 141 | 46,20 € | 54,98 € |
| DT4932-QZ | 141 | 49,80 € | 59,26 € |
| DT4933-QZ | 141 | 49,80 € | 59,26 € |
| DT4934-QZ | 141 | 59,60 € | 70,92 € |
| DT4935-QZ | 141 | 59,60 € | 70,92 € |
| DT4936-QZ | 141 | 64,80 € | 77,11 € |
| DT4937-QZ | 141 | 71,10 € | 84,61 € |
| DT4938-QZ | 141 | 75,50 € | 89,85 € |
| DT4939-QZ | 141 | 80,80 € | 96,15 € |
| DT4940-QZ | 141 | 102,10 € | 121,50 € |
| DT4941-QZ | 141 | 102,10 € | 121,50 € |
| DT4942-QZ | 141 | 105,70 € | 125,78 € |
| DT4943-QZ | 141 | 114,60 € | 136,37 € |
| DT4944-QZ | 141 | 72,10 € | 85,80 € |
| DT4945-QZ | 141 | 73,30 € | 87,23 € |
| DT4946-QZ | 141 | 82,40 € | 98,06 € |
| DT4947-QZ | 141 | 88,40 € | 105,20 € |
| DT4948-QZ | 141 | 97,90 € | 116,50 € |
| DT4949-QZ | 141 | 101,70 € | 121,02 € |
| DT4950-QZ | 157 | 14,30 € | 17,02 € |
| DT4951-QZ | 157 | 17,30 € | 20,59 € |
| DT4952-QZ | 157 | 33,60 € | 39,98 € |
| DT4956-QZ | 141 | 19,90 € | 23,68 € |
| DT4956-QZ | 225 | 19,90 € | 23,68 € |
| DT4957-QZ | 141 | 199,00 € | 236,81 € |
| DT4957-QZ | 225 | 199,00 € | 236,81 € |
| DT4958-QZ | 140 | 4,20 € | 5,00 € |
| DT4959-QZ | 140 | 4,30 € | 5,12 € |

| Artikel-Nr. | Seite | UVP zzgl. MwSt. | UVP inkl. MwSt. |
|-------------|-------|--------------------|--------------------|
| DT4960-QZ | 140 | 6,10 € | 7,26 € |
| DT4961-QZ | 140 | 4,00 € | 4,76 € |
| DT4962-QZ | 140 | 7,70 € | 9,16 € |
| DT4963-QZ | 140 | 9,30 € | 11,07 € |
| DT4964-QZ | 140 | 11,50 € | 13,69 € |
| DT4965-QZ | 140 | 13,40 € | 15,95 € |
| DT4966-QZ | 140 | 18,10 € | 21,54 € |
| DT4967-QZ | 140 | 21,20 € | 25,23 € |
| DT5000-QZ | 145 | 6,35 € | 7,56 € |
| DT5000-QZ | 145 | 6,35 € | 7,56 € |
| DT5000-QZ | 145 | 6,35 € | 7,56 € |
| DT5000-QZ | 145 | 6,60 € | 7,85 € |
| DT5000-QZ | 145 | 6,60 € | 7,85 € |
| DT5000-QZ | 145 | 6,80 € | 8,09 € |
| DT5000-QZ | 145 | 7,26 € | 8,64 € |
| DT5000-QZ | 145 | 7,45 € | 8,87 € |
| DT5000-QZ | 145 | 7,55 € | 8,98 € |
| DT5000-QZ | 145 | 7,57 € | 9,01 € |
| DT5000-QZ | 145 | 7,65 € | 9,10 € |
| DT5001-QZ | 145 | 8,13 € | 9,67 € |
| DT5001-QZ | 145 | 8,13 € | 9,67 € |
| DT5001-QZ | 145 | 8,25 € | 9,82 € |
| DT5001-QZ | 145 | 8,65 € | 10,29 € |
| DT5001-QZ | 145 | 9,45 € | 11,25 € |
| DT5001-QZ | 145 | 10,59 € | 12,60 € |
| DT5001-QZ | 145 | 11,29 € | 13,44 € |
| DT5001-QZ | 145 | 11,89 € | 14,15 € |
| DT5001-QZ | 145 | 13,65 € | 16,24 € |
| DT5005-QZ | 145 | 59,90 € | 71,28 € |
| DT5005-QZ | 225 | 59,90 € | 71,28 € |
| DT5026-QZ | 145 | 30,00 € | 35,70 € |
| DT5027-QZ | 145 | 31,00 € | 36,89 € |
| DT5030-QZ | 145 | 55,00 € | 65,45 € |
| DT5031-QZ | 145 | 85,00 € | 101,15 € |
| DT5034-QZ | 142 | 2,20 € | 2,62 € |
| DT5035-QZ | 142 | 2,20 € | 2,62 € |
| DT5036-QZ | 142 | 2,00 € | 2,38 € |
| DT5037-QZ | 142 | 2,00 € | 2,38 € |
| DT5038-QZ | 142 | 2,90 € | 3,45 € |
| DT5039-QZ | 142 | 3,10 € | 3,69 € |
| DT5040-QZ | 142 | 3,60 € | 4,28 € |
| DT5041-QZ | 142 | 3,70 € | 4,40 € |
| DT5042-QZ | 142 | 3,90 € | 4,64 € |
| DT5043-QZ | 142 | 2,10 € | 2,50 € |
| DT5044-QZ | 142 | 2,20 € | 2,62 € |
| DT5045-QZ | 142 | 2,20 € | 2,62 € |
| DT5046-QZ | 142 | 2,30 € | 2,74 € |
| DT5047-QZ | 142 | 3,00 € | 3,57 € |
| DT5048-QZ | 142 | 3,00 € | 3,57 € |
| DT5049-QZ | 142 | 3,20 € | 3,81 € |
| DT5050-QZ | 142 | 3,60 € | 4,28 € |
| DT5051-QZ | 142 | 3,80 € | 4,52 € |
| DT5052-QZ | 142 | 4,20 € | 5,00 € |
| DT5053-QZ | 142 | 4,70 € | 5,59 € |
| DT5054-QZ | 142 | 5,00 € | 5,95 € |
| DT5055-QZ | 142 | 5,30 € | 6,31 € |
| DT5056-QZ | 142 | 6,20 € | 7,38 € |
| DT5057-QZ | 142 | 6,60 € | 7,85 € |
| DT5058-QZ | 142 | 8,30 € | 9,88 € |
| DT5059-QZ | 142 | 7,50 € | 8,93 € |
| DT5060-QZ | 142 | 10,10 € | 12,02 € |
| DT5061-QZ | 142 | 10,60 € | 12,61 € |
| DT5062-QZ | 142 | 11,70 € | 13,92 € |
| DT5063-QZ | 142 | 3,40 € | 4,05 € |
| DT5064-QZ | 142 | 2,40 € | 2,86 € |
| DT5065-QZ | 142 | 3,10 € | 3,69 € |
| DT5066-QZ | 142 | 3,10 € | 3,69 € |
| DT5067-QZ | 142 | 3,60 € | 4,28 € |
| DT5201-QZ | 144 | 2,05 € | 2,44 € |
| DT5202-QZ | 144 | 2,05 € | 2,44 € |
| DT5203-QZ | 144 | 1,85 € | 2,20 € |
| DT5204-QZ | 144 | 1,95 € | 2,32 € |

| Artikel-Nr. | Seite | UVP zzgl. MwSt. | UVP inkl. MwSt. |
|-------------|-------|--------------------|--------------------|
| DT5205-QZ | 144 | 2,00 € | 2,38 € |
| DT5206-QZ | 144 | 2,15 € | 2,56 € |
| DT5208-QZ | 144 | 2,25 € | 2,68 € |
| DT5209-QZ | 144 | 2,45 € | 2,92 € |
| DT5211-QZ | 144 | 1,40 € | 1,67 € |
| DT5212-QZ | 144 | 1,55 € | 1,84 € |
| DT5213-QZ | 144 | 1,70 € | 2,02 € |
| DT5214-QZ | 144 | 1,50 € | 1,79 € |
| DT5215-QZ | 144 | 1,90 € | 2,26 € |
| DT5216-QZ | 144 | 1,90 € | 2,26 € |
| DT5217-QZ | 144 | 2,50 € | 2,98 € |
| DT5218-QZ | 144 | 2,85 € | 3,39 € |
| DT5219-QZ | 144 | 3,20 € | 3,81 € |
| DT5220-QZ | 144 | 3,50 € | 4,17 € |
| DT5221-QZ | 144 | 4,15 € | 4,94 € |
| DT5222-QZ | 144 | 4,90 € | 5,83 € |
| DT5224-QZ | 144 | 7,00 € | 8,33 € |
| DT5226-QZ | 144 | 7,90 € | 9,40 € |
| DT5227-QZ | 144 | 8,40 € | 10,00 € |
| DT5228-QZ | 144 | 12,10 € | 14,40 € |
| DT5229-QZ | 144 | 14,30 € | 17,02 € |
| DT5230-QZ | 144 | 15,90 € | 18,92 € |
| DT5301-QZ | 144 | 9,70 € | 11,54 € |
| DT5311-QZ | 144 | 8,70 € | 10,35 € |
| DT5321-QZ | 144 | 9,50 € | 11,31 € |
| DT5332-QZ | 144 | 11,70 € | 13,92 € |
| DT5342-QZ | 144 | 14,30 € | 17,02 € |
| DT5352-QZ | 144 | 17,80 € | 21,18 € |
| DT5362-QZ | 144 | 27,00 € | 32,13 € |
| DT5372-QZ | 144 | 30,40 € | 36,18 € |
| DT5377-QZ | 144 | 33,10 € | 39,39 € |
| DT5382-QZ | 144 | 39,30 € | 46,77 € |
| DT5387-QZ | 144 | 42,00 € | 49,98 € |
| DT5392-QZ | 144 | 46,60 € | 55,45 € |
| DT5393-QZ | 144 | 31,90 € | 37,96 € |
| DT5394-QZ | 144 | 34,00 € | 40,46 € |
| DT5396-QZ | 144 | 37,60 € | 44,74 € |
| DT5535-QZ | 143 | 9,80 € | 11,66 € |
| DT5536-QZ | 143 | 9,80 € | 11,66 € |
| DT5537-QZ | 143 | 9,40 € | 11,19 € |
| DT5538-QZ | 143 | 9,40 € | 11,19 € |
| DT5539-QZ | 143 | 9,30 € | 11,07 € |
| DT5540-QZ | 143 | 14,80 € | 17,61 € |
| DT5541-QZ | 143 | 16,60 € | 19,75 € |
| DT5542-QZ | 143 | 17,10 € | 20,35 € |
| DT5543-QZ | 143 | 18,20 € | 21,66 € |
| DT5544-QZ | 143 | 19,60 € | 23,32 € |
| DT5545-QZ | 143 | 20,00 € | 23,80 € |
| DT5546-QZ | 143 | 20,30 € | 24,16 € |
| DT5547-QZ | 143 | 21,20 € | 25,23 € |
| DT5548-QZ | 143 | 27,80 € | 33,08 € |
| DT5549-QZ | 143 | 28,30 € | 33,68 € |
| DT5550-QZ | 143 | 30,90 € | 36,77 € |
| DT5551-QZ | 143 | 33,80 € | 40,22 € |
| DT5552-QZ | 143 | 35,70 € | 42,48 € |
| DT5553-QZ | 143 | 39,90 € | 47,48 € |
| DT5554-QZ | 143 | 45,20 € | 53,79 € |
| DT5555-QZ | 143 | 48,30 € | 57,48 € |
| DT5556-QZ | 143 | 50,70 € | 60,33 € |
| DT5557-QZ | 143 | 59,40 € | 70,69 € |
| DT5558-QZ | 143 | 63,50 € | 75,57 € |
| DT5559-QZ | 143 | 69,80 € | 83,06 € |
| DT5560-QZ | 143 | 72,00 € | 85,68 € |
| DT5561-QZ | 143 | 85,80 € | 102,10 € |
| DT5562-QZ | 143 | 102,60 € | 122,09 € |
| DT5563-QZ | 143 | 96,70 € | 115,07 € |
| DT5566-QZ | 143 | 18,20 € | 21,66 € |
| DT5567-QZ | 143 | 21,60 € | 25,70 € |
| DT5568-QZ | 143 | 29,00 € | 34,51 € |
| DT5921-QZ | 144 | 28,00 € | 33,32 € |
| DT5921-QZ | 225 | 28,00 € | 33,32 € |
| DT5922-QZ | 144 | 25,00 € | 29,75 € |

ZUBEHÖR

| Artikel-Nr. | Seite | UVP zzgl. MwSt. | UVP inkl. MwSt. |
|-------------|-------|--------------------|--------------------|
| DT5922-QZ | 225 | 25,00 € | 29,75 € |
| DT5923-QZ | 144 | 40,40 € | 48,08 € |
| DT5923-QZ | 225 | 40,40 € | 48,08 € |
| DT5929-QZ | 144 | 99,00 € | 117,81 € |
| DT5929-QZ | 225 | 99,00 € | 117,81 € |
| DT60000-QZ | 138 | 3,30 € | 3,93 € |
| DT60001-QZ | 138 | 3,80 € | 4,52 € |
| DT60003-QZ | 138 | 4,30 € | 5,12 € |
| DT60004-QZ | 138 | 5,50 € | 6,55 € |
| DT60099-QZ | 138 | 14,90 € | 17,73 € |
| DT60099-QZ | 225 | 14,90 € | 17,73 € |
| DT60200-XJ | 130 | 60,50 € | 72,00 € |
| DT60201-XJ | 130 | 72,00 € | 85,68 € |
| DT60202-XJ | 130 | 61,20 € | 72,83 € |
| DT60203-XJ | 130 | 74,90 € | 89,13 € |
| DT60204-XJ | 130 | 64,10 € | 76,28 € |
| DT60205-XJ | 130 | 77,50 € | 92,23 € |
| DT60206-XJ | 130 | 68,10 € | 81,04 € |
| DT60207-XJ | 130 | 79,90 € | 95,08 € |
| DT60208-XJ | 130 | 69,50 € | 82,71 € |
| DT60209-XJ | 130 | 80,90 € | 96,27 € |
| DT60210-XJ | 130 | 71,60 € | 85,20 € |
| DT60211-XJ | 130 | 81,90 € | 97,46 € |
| DT60212-XJ | 130 | 73,90 € | 87,94 € |
| DT60213-XJ | 130 | 83,50 € | 99,37 € |
| DT60214-XJ | 130 | 82,90 € | 98,65 € |
| DT60215-XJ | 130 | 91,90 € | 109,36 € |
| DT60216-XJ | 130 | 100,90 € | 120,07 € |
| DT60217-XJ | 130 | 84,90 € | 101,03 € |
| DT60218-XJ | 130 | 93,90 € | 111,74 € |
| DT60219-XJ | 130 | 86,20 € | 102,58 € |
| DT60220-XJ | 130 | 104,90 € | 124,83 € |
| DT60301-QZ | 127 | 11,90 € | 14,16 € |
| DT60301-QZ | 224 | 11,90 € | 14,16 € |
| DT60302-QZ | 127 | 13,90 € | 16,54 € |
| DT60302-QZ | 224 | 13,90 € | 16,54 € |
| DT60330-QZ | 133 | 24,90 € | 29,63 € |
| DT60330-QZ | 224 | 24,90 € | 29,63 € |
| DT6037-QZ | 137 | 16,90 € | 20,11 € |
| DT6038-QZ | 137 | 17,90 € | 21,30 € |
| DT6039-QZ | 137 | 18,90 € | 22,49 € |
| DT6040-QZ | 137 | 19,90 € | 23,68 € |
| DT6041-QZ | 137 | 20,90 € | 24,87 € |
| DT6042-QZ | 137 | 21,90 € | 26,06 € |
| DT6043-QZ | 137 | 23,90 € | 28,44 € |
| DT6044-QZ | 137 | 27,90 € | 33,20 € |
| DT6045-QZ | 137 | 29,90 € | 35,58 € |
| DT6046-QZ | 137 | 99,00 € | 117,81 € |
| DT6046-QZ | 225 | 99,00 € | 117,81 € |
| DT6047-QZ | 137 | 6,90 € | 8,21 € |
| DT6049-QZ | 137 | 89,00 € | 105,91 € |
| DT6049-QZ | 225 | 89,00 € | 105,91 € |
| DT60701-QZ | 134 | 9,50 € | 11,31 € |
| DT60702-QZ | 134 | 10,50 € | 12,50 € |
| DT60703-QZ | 134 | 9,50 € | 11,31 € |
| DT60704-QZ | 134 | 10,50 € | 12,50 € |
| DT60705-QZ | 134 | 22,90 € | 27,25 € |
| DT60809-QZ | 128 | 84,00 € | 99,96 € |
| DT60810-QZ | 128 | 99,90 € | 118,88 € |
| DT60811-QZ | 128 | 85,00 € | 101,15 € |
| DT60812-QZ | 128 | 102,00 € | 121,38 € |
| DT60813-QZ | 128 | 85,70 € | 101,98 € |
| DT60814-QZ | 128 | 103,00 € | 122,57 € |
| DT60815-QZ | 128 | 98,70 € | 117,45 € |
| DT60816-QZ | 128 | 89,20 € | 106,15 € |
| DT60817-QZ | 128 | 107,10 € | 127,45 € |
| DT60818-QZ | 128 | 127,90 € | 152,20 € |
| DT60819-QZ | 128 | 94,80 € | 112,81 € |
| DT60820-QZ | 128 | 111,30 € | 132,45 € |
| DT60821-QZ | 128 | 131,50 € | 156,49 € |
| DT60822-QZ | 128 | 95,90 € | 114,12 € |
| DT60823-QZ | 128 | 112,70 € | 134,11 € |

| Artikel-Nr. | Seite | UVP zzgl. MwSt. | UVP inkl. MwSt. |
|-------------|-------|--------------------|--------------------|
| DT60824-QZ | 128 | 99,10 € | 117,93 € |
| DT60825-QZ | 128 | 115,70 € | 137,68 € |
| DT60826-QZ | 128 | 158,40 € | 188,50 € |
| DT60827-QZ | 128 | 101,30 € | 120,55 € |
| DT60828-QZ | 128 | 106,40 € | 126,62 € |
| DT60829-QZ | 128 | 115,60 € | 137,56 € |
| DT60830-QZ | 128 | 127,20 € | 151,37 € |
| DT60831-QZ | 128 | 139,40 € | 165,89 € |
| DT60832-QZ | 128 | 117,20 € | 139,47 € |
| DT60833-QZ | 128 | 130,30 € | 155,06 € |
| DT60834-QZ | 128 | 119,60 € | 142,32 € |
| DT60835-QZ | 128 | 141,60 € | 168,50 € |
| DT60836-QZ | 128 | 192,50 € | 229,08 € |
| DT60837-QZ | 128 | 127,50 € | 151,73 € |
| DT60838-QZ | 128 | 159,90 € | 190,28 € |
| DT60839-QZ | 128 | 171,20 € | 203,73 € |
| DT60840-QZ | 128 | 158,90 € | 189,09 € |
| DT60841-QZ | 128 | 156,30 € | 186,00 € |
| DT60842-QZ | 128 | 193,20 € | 229,91 € |
| DT60843-QZ | 128 | 205,50 € | 244,55 € |
| DT60844-QZ | 128 | 189,90 € | 225,98 € |
| DT60845-QZ | 128 | 224,90 € | 267,63 € |
| DT60846-QZ | 128 | 285,90 € | 340,22 € |
| DT60847-QZ | 128 | 229,10 € | 272,63 € |
| DT6500-QZ | 136 | 1,15 € | 1,37 € |
| DT6502-QZ | 136 | 1,10 € | 1,31 € |
| DT6503-QZ | 136 | 1,40 € | 1,67 € |
| DT6504-QZ | 136 | 0,95 € | 1,13 € |
| DT6505-QZ | 136 | 1,00 € | 1,19 € |
| DT6506-QZ | 136 | 1,30 € | 1,55 € |
| DT6507-QZ | 136 | 1,45 € | 1,73 € |
| DT6508-QZ | 136 | 1,50 € | 1,79 € |
| DT6509-QZ | 136 | 1,95 € | 2,32 € |
| DT6510-QZ | 136 | 2,00 € | 2,38 € |
| DT6515-QZ | 138 | 3,50 € | 4,17 € |
| DT6516-QZ | 138 | 3,70 € | 4,40 € |
| DT6517-QZ | 138 | 3,70 € | 4,40 € |
| DT6518-QZ | 138 | 3,70 € | 4,40 € |
| DT6519-QZ | 138 | 5,00 € | 5,95 € |
| DT6520-QZ | 138 | 5,10 € | 6,07 € |
| DT6521-QZ | 138 | 5,20 € | 6,19 € |
| DT6522-QZ | 138 | 5,20 € | 6,19 € |
| DT6523-QZ | 138 | 6,00 € | 7,14 € |
| DT6524-QZ | 138 | 6,10 € | 7,26 € |
| DT6525-QZ | 138 | 9,40 € | 11,19 € |
| DT6526-QZ | 138 | 9,90 € | 11,78 € |
| DT6527-QZ | 138 | 4,00 € | 4,76 € |
| DT6528-QZ | 138 | 4,50 € | 5,36 € |
| DT6529-QZ | 138 | 5,00 € | 5,95 € |
| DT6530-QZ | 138 | 5,10 € | 6,07 € |
| DT6531-QZ | 138 | 5,50 € | 6,55 € |
| DT6533-QZ | 138 | 7,00 € | 8,33 € |
| DT6552-QZ | 136 | 1,80 € | 2,14 € |
| DT6556-QZ | 136 | 1,80 € | 2,14 € |
| DT6557-QZ | 136 | 2,30 € | 2,74 € |
| DT6558-QZ | 136 | 2,35 € | 2,80 € |
| DT6560-QZ | 136 | 2,90 € | 3,45 € |
| DT6562-QZ | 136 | 2,65 € | 3,15 € |
| DT6563-QZ | 136 | 3,45 € | 4,11 € |
| DT6564-QZ | 136 | 4,45 € | 5,30 € |
| DT6566-QZ | 136 | 5,90 € | 7,02 € |
| DT6606-QZ | 136 | 2,45 € | 2,92 € |
| DT6608-QZ | 136 | 2,40 € | 2,86 € |
| DT6610-QZ | 136 | 3,15 € | 3,75 € |
| DT6612-QZ | 136 | 4,20 € | 5,00 € |
| DT6671-XJ | 135 | 3,10 € | 3,69 € |
| DT6672-XJ | 135 | 3,15 € | 3,75 € |
| DT6673-XJ | 135 | 4,20 € | 5,00 € |
| DT6674-XJ | 135 | 3,20 € | 3,81 € |
| DT6675-XJ | 135 | 3,00 € | 3,57 € |
| DT6676-XJ | 135 | 4,20 € | 5,00 € |
| DT6677-XJ | 135 | 5,20 € | 6,19 € |

| Artikel-Nr. | Seite | UVP zzgl. MwSt. | UVP inkl. MwSt. |
|-------------|-------|--------------------|--------------------|
| DT6678-XJ | 135 | 3,20 € | 3,81 € |
| DT6679-XJ | 135 | 4,95 € | 5,89 € |
| DT6680-XJ | 135 | 3,60 € | 4,28 € |
| DT6681-XJ | 135 | 4,70 € | 5,59 € |
| DT6682-XJ | 135 | 4,70 € | 5,59 € |
| DT6683-XJ | 135 | 5,30 € | 6,31 € |
| DT6684-XJ | 135 | 4,85 € | 5,77 € |
| DT6685-XJ | 135 | 5,30 € | 6,31 € |
| DT6686-XJ | 135 | 6,40 € | 7,62 € |
| DT6687-XJ | 135 | 6,40 € | 7,62 € |
| DT6688-XJ | 135 | 9,25 € | 11,01 € |
| DT6689-XJ | 135 | 7,40 € | 8,81 € |
| DT6690-XJ | 135 | 8,70 € | 10,35 € |
| DT6691-XJ | 135 | 10,40 € | 12,38 € |
| DT6692-XJ | 135 | 11,60 € | 13,80 € |
| DT6693-XJ | 135 | 12,65 € | 15,05 € |
| DT6695-XJ | 135 | 3,50 € | 4,17 € |
| DT6708-QZ | 136 | 4,50 € | 5,36 € |
| DT6710-QZ | 136 | 6,25 € | 7,44 € |
| DT6712-QZ | 136 | 6,90 € | 8,21 € |
| DT6714-QZ | 136 | 11,80 € | 14,04 € |
| DT6716-QZ | 136 | 10,20 € | 12,14 € |
| DT6718-QZ | 136 | 13,50 € | 16,07 € |
| DT6720-QZ | 136 | 15,40 € | 18,33 € |
| DT6732-QZ | 136 | 7,45 € | 8,87 € |
| DT6733-QZ | 136 | 9,30 € | 11,07 € |
| DT6743-QZ | 131 | 51,00 € | 60,69 € |
| DT6744-QZ | 131 | 52,00 € | 61,88 € |
| DT6745-QZ | 131 | 58,00 € | 69,02 € |
| DT6746-QZ | 131 | 63,00 € | 74,97 € |
| DT6747-QZ | 131 | 65,00 € | 77,35 € |
| DT6748-QZ | 131 | 90,00 € | 107,10 € |
| DT6750-QZ | 131 | 19,00 € | 22,61 € |
| DT6751-QZ | 131 | 39,00 € | 46,41 € |
| DT6753-QZ | 131 | 4,00 € | 4,76 € |
| DT6761-QZ | 131 | 110,00 € | 130,90 € |
| DT6762-QZ | 131 | 123,00 € | 146,37 € |
| DT6763-QZ | 131 | 148,00 € | 176,12 € |
| DT6764-QZ | 131 | 160,00 € | 190,40 € |
| DT6765-QZ | 131 | 184,00 € | 218,96 € |
| DT6766-QZ | 131 | 246,00 € | 292,74 € |
| DT6770-QZ | 131 | 58,00 € | 69,02 € |
| DT6771-QZ | 131 | 93,00 € | 110,67 € |
| DT6772-QZ | 131 | 21,00 € | 24,99 € |
| DT6773-QZ | 131 | 62,00 € | 73,78 € |
| DT6783-QZ | 131 | 221,00 € | 262,99 € |
| DT6784-QZ | 131 | 242,00 € | 287,98 € |
| DT6785-QZ | 131 | 21,00 € | 24,99 € |
| DT6801-QZ | 133 | 15,00 € | 17,85 € |
| DT6802-QZ | 133 | 15,00 € | 17,85 € |
| DT6803-QZ | 133 | 21,50 € | 25,59 € |
| DT6804-QZ | 133 | 31,50 € | 37,49 € |
| DT6805-QZ | 133 | 21,50 € | 25,59 € |
| DT6806-QZ | 133 | 26,30 € | 31,30 € |
| DT6808-QZ | 134 | 53,00 € | 63,07 € |
| DT6809-QZ | 134 | 55,00 € | 65,45 € |
| DT6810-QZ | 133 | 115,00 € | 136,85 € |
| DT6811-QZ | 132 | 27,00 € | 32,13 € |
| DT6812-QZ | 132 | 29,00 € | 34,51 € |
| DT6818-QZ | 132 | 35,00 € | 41,65 € |
| DT6820-QZ | 133 | 13,40 € | 15,95 € |
| DT6821-QZ | 133 | 14,50 € | 17,26 € |
| DT6822-QZ | 133 | 15,60 € | 18,56 € |
| DT6823-QZ | 133 | 16,60 € | 19,75 € |
| DT6824-QZ | 133 | 27,40 € | 32,61 € |
| DT6825-QZ | 133 | 34,40 € | 40,94 € |
| DT6826-QZ | 133 | 29,00 € | 34,51 € |
| DT6830-QZ | 131 | 47,80 € | 56,88 € |
| DT6834-QZ | 133 | 45,60 € | 54,26 € |
| DT6837-QZ | 133 | 96,10 € | 114,36 € |
| DT6838-QZ | 133 | 96,10 € | 114,36 € |
| DT6888-QZ | 132 | 26,00 € | 30,94 € |

ZUBEHÖR

| Artikel-Nr. | Seite | UVP zzgl. MwSt. | UVP inkl. MwSt. |
|-------------|-------|--------------------|--------------------|
| DT6889-QZ | 132 | 28,00 € | 33,32 € |
| DT6927-QZ | 134 | 38,00 € | 45,22 € |
| DT6928-QZ | 134 | 83,00 € | 98,77 € |
| DT6929-QZ | 134 | 38,00 € | 45,22 € |
| DT6932-QZ | 134 | 73,00 € | 86,87 € |
| DT6934-QZ | 134 | 88,00 € | 104,72 € |
| DT6940-QZ | 134 | 15,00 € | 17,85 € |
| DT6941-QZ | 134 | 20,40 € | 24,28 € |
| DT6942-QZ | 134 | 15,00 € | 17,85 € |
| DT6943-QZ | 134 | 19,90 € | 23,68 € |
| DT6944-QZ | 134 | 33,80 € | 40,22 € |
| DT6945-QZ | 134 | 38,70 € | 46,05 € |
| DT6946-QZ | 134 | 74,60 € | 88,77 € |
| DT6948-QZ | 134 | 70,00 € | 83,30 € |
| DT6952-QZ | 136 | 7,70 € | 9,16 € |
| DT6952-QZ | 224 | 7,70 € | 9,16 € |
| DT6953-QZ | 132 | 35,00 € | 41,65 € |
| DT6956-QZ | 135 | 9,99 € | 11,89 € |
| DT6956-QZ | 224 | 9,99 € | 11,89 € |
| DT6958-QZ | 132 | 37,00 € | 44,03 € |
| DT6978-QZ | 132 | 30,00 € | 35,70 € |
| DT6979-QZ | 132 | 32,00 € | 38,08 € |
| DT6980-QZ | 132 | 60,00 € | 71,40 € |
| DT6984-QZ | 132 | 35,00 € | 41,65 € |
| DT7002-QZ | 157 | 35,20 € | 41,89 € |
| DT7005-QZ | 157 | 29,30 € | 34,87 € |
| DT7013-QZ | 157 | 17,70 € | 21,06 € |
| DT7017-QZ | 157 | 62,00 € | 73,78 € |
| DT7018-QZ | 157 | 83,00 € | 98,77 € |
| DT7021-QZ | 157 | 4,40 € | 5,24 € |
| DT7022-QZ | 157 | 4,40 € | 5,24 € |
| DT7025-QZ | 157 | 36,20 € | 43,08 € |
| DT7030-QZ | 131 | 14,10 € | 16,78 € |
| DT7030-QZ | 157 | 14,10 € | 16,78 € |
| DT7043-QZ | 157 | 42,90 € | 51,05 € |
| DT7044-QZ | 157 | 43,40 € | 51,65 € |
| DT7045-QZ | 157 | 36,60 € | 43,55 € |
| DT7046-QZ | 157 | 43,40 € | 51,65 € |
| DT70523-QZ | 160 | 20,90 € | 24,87 € |
| DT70523-QZ | 227 | 20,90 € | 24,87 € |
| DT70523T-QZ | 160 | 26,10 € | 31,06 € |
| DT70523T-QZ | 227 | 26,10 € | 31,06 € |
| DT70531T-QZ | 159 | 4,10 € | 4,88 € |
| DT70532T-QZ | 159 | 4,10 € | 4,88 € |
| DT70533T-QZ | 159 | 4,10 € | 4,88 € |
| DT70534T-QZ | 159 | 4,10 € | 4,88 € |
| DT70535T-QZ | 160 | 8,30 € | 9,88 € |
| DT70535T-QZ | 226 | 8,30 € | 9,88 € |
| DT70536T-QZ | 160 | 8,30 € | 9,88 € |
| DT70536T-QZ | 226 | 8,30 € | 9,88 € |
| DT70537T-QZ | 160 | 8,30 € | 9,88 € |
| DT70537T-QZ | 226 | 8,30 € | 9,88 € |
| DT70538T-QZ | 160 | 8,30 € | 9,88 € |
| DT70538T-QZ | 226 | 8,30 € | 9,88 € |
| DT70547T-QZ | 159 | 5,20 € | 6,19 € |
| DT70555T-QZ | 160 | 9,90 € | 11,78 € |
| DT70555T-QZ | 227 | 9,90 € | 11,78 € |
| DT70556T-QZ | 160 | 9,90 € | 11,78 € |
| DT70556T-QZ | 227 | 9,90 € | 11,78 € |
| DT70557T-QZ | 160 | 10,20 € | 12,14 € |
| DT70557T-QZ | 227 | 10,20 € | 12,14 € |
| DT70558T-QZ | 160 | 10,20 € | 12,14 € |
| DT70558T-QZ | 227 | 10,20 € | 12,14 € |
| DT70562T-QZ | 160 | 35,90 € | 42,72 € |
| DT70562T-QZ | 227 | 35,90 € | 42,72 € |
| DT70563T-QZ | 160 | 14,20 € | 16,90 € |
| DT70563T-QZ | 227 | 14,20 € | 16,90 € |
| DT70566T-QZ | 160 | 5,50 € | 6,55 € |
| DT70566T-QZ | 226 | 5,50 € | 6,55 € |
| DT70567T-QZ | 160 | 5,50 € | 6,55 € |
| DT70567T-QZ | 226 | 5,50 € | 6,55 € |
| DT70568T-QZ | 160 | 5,90 € | 7,02 € |

| Artikel-Nr. | Seite | UVP zzgl. MwSt. | UVP inkl. MwSt. |
|-------------|-------|--------------------|--------------------|
| DT70568T-QZ | 226 | 5,90 € | 7,02 € |
| DT70569T-QZ | 160 | 5,90 € | 7,02 € |
| DT70569T-QZ | 226 | 5,90 € | 7,02 € |
| DT70578T-QZ | 160 | 17,90 € | 21,30 € |
| DT70578T-QZ | 227 | 17,90 € | 21,30 € |
| DT70606T-QZ | 160 | 36,20 € | 43,08 € |
| DT70606T-QZ | 227 | 36,20 € | 43,08 € |
| DT70620-QZ | 157 | 79,90 € | 95,08 € |
| DT7105-QZ | 162 | 4,70 € | 5,59 € |
| DT7106-QZ | 162 | 4,70 € | 5,59 € |
| DT7107-QZ | 162 | 4,70 € | 5,59 € |
| DT71513-QZ | 144 | 39,90 € | 47,48 € |
| DT71513-QZ | 225 | 39,90 € | 47,48 € |
| DT71515-QZ | 162 | 22,20 € | 26,42 € |
| DT71515-QZ | 228 | 22,20 € | 26,42 € |
| DT71516-QZ | 162 | 24,90 € | 29,63 € |
| DT71516-QZ | 228 | 24,90 € | 29,63 € |
| DT71517T-QZ | 160 | 44,90 € | 53,43 € |
| DT71550-QZ | 162 | 31,40 € | 37,37 € |
| DT71550-QZ | 228 | 31,40 € | 37,37 € |
| DT71569-QZ | 230 | 49,90 € | 59,38 € |
| DT71570-QZ | 162 | 9,30 € | 11,07 € |
| DT71570-QZ | 227 | 9,30 € | 11,07 € |
| DT71572-QZ | 162 | 19,90 € | 23,68 € |
| DT71572-QZ | 228 | 19,90 € | 23,68 € |
| DT7165-QZ | 162 | 5,80 € | 6,90 € |
| DT7166-QZ | 162 | 5,80 € | 6,90 € |
| DT7167-QZ | 162 | 5,80 € | 6,90 € |
| DT7168-QZ | 162 | 5,80 € | 6,90 € |
| DT7170-QZ | 162 | 10,00 € | 11,90 € |
| DT71702-QZ | 162 | 19,90 € | 23,68 € |
| DT71702-QZ | 228 | 19,90 € | 23,68 € |
| DT7171-QZ | 162 | 10,00 € | 11,90 € |
| DT7172-QZ | 162 | 10,00 € | 11,90 € |
| DT7203-QZ | 161 | 30,50 € | 36,30 € |
| DT7204-QZ | 161 | 30,50 € | 36,30 € |
| DT7205-QZ | 162 | 7,90 € | 9,40 € |
| DT7206-QZ | 162 | 34,90 € | 41,53 € |
| DT7207-QZ | 162 | 109,90 € | 130,78 € |
| DT7211-QZ | 161 | 4,10 € | 4,88 € |
| DT7212-QZ | 161 | 4,10 € | 4,88 € |
| DT7213-QZ | 161 | 4,10 € | 4,88 € |
| DT7217-QZ | 161 | 14,70 € | 17,49 € |
| DT7218-QZ | 161 | 14,70 € | 17,49 € |
| DT7219-QZ | 161 | 14,70 € | 17,49 € |
| DT7225-QZ | 161 | 8,90 € | 10,59 € |
| DT7226-QZ | 161 | 8,90 € | 10,59 € |
| DT7227-QZ | 161 | 8,90 € | 10,59 € |
| DT7231-QZ | 161 | 4,10 € | 4,88 € |
| DT7232-QZ | 161 | 4,10 € | 4,88 € |
| DT7233-QZ | 161 | 4,10 € | 4,88 € |
| DT7235-QZ | 161 | 4,70 € | 5,59 € |
| DT7236-QZ | 161 | 16,80 € | 19,99 € |
| DT7237-QZ | 161 | 14,70 € | 17,49 € |
| DT7238-QZ | 161 | 14,70 € | 17,49 € |
| DT7245-QZ | 161 | 8,90 € | 10,59 € |
| DT7246-QZ | 161 | 8,90 € | 10,59 € |
| DT7253-QZ | 161 | 5,80 € | 6,90 € |
| DT7254-QZ | 161 | 5,80 € | 6,90 € |
| DT7255-QZ | 161 | 5,80 € | 6,90 € |
| DT7256-QZ | 161 | 5,80 € | 6,90 € |
| DT7257-QZ | 161 | 5,80 € | 6,90 € |
| DT7258-QZ | 161 | 5,80 € | 6,90 € |
| DT7259-QZ | 161 | 5,80 € | 6,90 € |
| DT7265-QZ | 161 | 17,90 € | 21,30 € |
| DT7266-QZ | 161 | 17,90 € | 21,30 € |
| DT7267-QZ | 161 | 17,90 € | 21,30 € |
| DT7268-QZ | 161 | 17,90 € | 21,30 € |
| DT7271-QZ | 161 | 38,90 € | 46,29 € |
| DT7272-QZ | 161 | 38,90 € | 46,29 € |
| DT7290-QZ | 161 | 20,00 € | 23,80 € |
| DT7291-QZ | 161 | 20,00 € | 23,80 € |

| Artikel-Nr. | Seite | UVP zzgl. MwSt. | UVP inkl. MwSt. |
|-------------|-------|--------------------|--------------------|
| DT7292-QZ | 161 | 20,00 € | 23,80 € |
| DT7293-QZ | 161 | 20,00 € | 23,80 € |
| DT7295-QZ | 161 | 20,00 € | 23,80 € |
| DT7296-QZ | 161 | 20,00 € | 23,80 € |
| DT7373-QZ | 159 | 6,20 € | 7,38 € |
| DT7379T-QZ | 159 | 6,20 € | 7,38 € |
| DT7380T-QZ | 159 | 6,20 € | 7,38 € |
| DT7381T-QZ | 159 | 6,20 € | 7,38 € |
| DT7382T-QZ | 159 | 6,20 € | 7,38 € |
| DT7383T-QZ | 159 | 6,20 € | 7,38 € |
| DT7384T-QZ | 159 | 6,20 € | 7,38 € |
| DT7386T-QZ | 159 | 6,20 € | 7,38 € |
| DT7387T-QZ | 159 | 6,20 € | 7,38 € |
| DT7388T-QZ | 159 | 6,20 € | 7,38 € |
| DT7390T-QZ | 159 | 9,30 € | 11,07 € |
| DT7391T-QZ | 159 | 9,30 € | 11,07 € |
| DT7392T-QZ | 159 | 9,30 € | 11,07 € |
| DT7393T-QZ | 159 | 9,30 € | 11,07 € |
| DT7394T-QZ | 159 | 9,30 € | 11,07 € |
| DT7395T-QZ | 159 | 9,30 € | 11,07 € |
| DT7396T-QZ | 159 | 9,30 € | 11,07 € |
| DT7397T-QZ | 159 | 9,30 € | 11,07 € |
| DT7398T-QZ | 159 | 9,30 € | 11,07 € |
| DT7399T-QZ | 159 | 9,30 € | 11,07 € |
| DT7401-QZ | 163 | 3,50 € | 4,17 € |
| DT7402-QZ | 163 | 3,60 € | 4,28 € |
| DT7403-QZ | 163 | 3,80 € | 4,52 € |
| DT7404-QZ | 163 | 4,10 € | 4,88 € |
| DT7415-QZ | 163 | 3,30 € | 3,93 € |
| DT7416-QZ | 163 | 3,40 € | 4,05 € |
| DT7422-QZ | 163 | 3,90 € | 4,64 € |
| DT7423-QZ | 163 | 4,00 € | 4,76 € |
| DT7430-QZ | 163 | 7,20 € | 8,57 € |
| DT7440-QZ | 163 | 7,80 € | 9,28 € |
| DT7450-QZ | 163 | 8,30 € | 9,88 € |
| DT7460-QZ | 163 | 23,10 € | 27,49 € |
| DT7500-QZ | 164 | 5,20 € | 6,19 € |
| DT7505-QZ | 164 | 10,90 € | 12,97 € |
| DT7506-QZ | 163 | 99,00 € | 117,81 € |
| DT7506-QZ | 228 | 99,00 € | 117,81 € |
| DT7507-QZ | 163 | 62,00 € | 73,78 € |
| DT7507-QZ | 228 | 62,00 € | 73,78 € |
| DT7508-QZ | 163 | 13,10 € | 15,59 € |
| DT7511-QZ | 164 | 5,20 € | 6,19 € |
| DT7512-QZ | 163 | 10,50 € | 12,50 € |
| DT7513T-QZ | 164 | 34,95 € | 41,59 € |
| DT7515-QZ | 164 | 17,90 € | 21,30 € |
| DT7516-QZ | 164 | 23,10 € | 27,49 € |
| DT7520-QZ | 162 | 4,95 € | 5,89 € |
| DT7521-QZ | 164 | 15,50 € | 18,45 € |
| DT7600-XJ | 166 | 24,30 € | 28,92 € |
| DT7601-XJ | 166 | 24,40 € | 29,04 € |
| DT7602-XJ | 166 | 24,50 € | 29,16 € |
| DT7603-XJ | 166 | 24,60 € | 29,27 € |
| DT7604-XJ | 166 | 4,60 € | 5,47 € |
| DT7605-XJ | 166 | 4,70 € | 5,59 € |
| DT7606-XJ | 166 | 4,80 € | 5,71 € |
| DT7607-XJ | 166 | 4,90 € | 5,83 € |
| DT7608-XJ | 166 | 3,90 € | 4,64 € |
| DT7609-XJ | 166 | 4,00 € | 4,76 € |
| DT7610-XJ | 166 | 4,10 € | 4,88 € |
| DT7612-XJ | 166 | 44,10 € | 52,48 € |
| DT7612-XJ | 229 | 44,10 € | 52,48 € |
| DT7701-QZ | 164 | 7,60 € | 9,04 € |
| DT7702-QZ | 164 | 11,40 € | 13,57 € |
| DT7915-QZ | 162 | 13,10 € | 15,59 € |
| DT7915-QZ | 227 | 13,10 € | 15,59 € |
| DT7916-QZ | 162 | 14,20 € | 16,90 € |
| DT7916-QZ | 227 | 14,20 € | 16,90 € |
| DT7917-QZ | 162 | 15,20 € | 18,09 € |
| DT7917-QZ | 227 | 15,20 € | 18,09 € |
| DT7918-QZ | 165 | 26,20 € | 31,18 € |

ZUBEHÖR

| Artikel-Nr. | Seite | UVP zzgl. MwSt. | UVP inkl. MwSt. |
|-------------|-------|--------------------|--------------------|
| DT7918-QZ | 229 | 26,20 € | 31,18 € |
| DT7920B-QZ | 143 | 30,60 € | 36,41 € |
| DT7920B-QZ | 225 | 30,60 € | 36,41 € |
| DT7921B-QZ | 143 | 37,50 € | 44,63 € |
| DT7921B-QZ | 225 | 37,50 € | 44,63 € |
| DT7922B-QZ | 162 | 27,30 € | 32,49 € |
| DT7922B-QZ | 228 | 27,30 € | 32,49 € |
| DT7926-XJ | 143 | 129,00 € | 153,51 € |
| DT7926-XJ | 225 | 129,00 € | 153,51 € |
| DT7928B-QZ | 135 | 32,50 € | 38,68 € |
| DT7928B-QZ | 224 | 32,50 € | 38,68 € |
| DT7935B-QZ | 127 | 29,99 € | 35,69 € |
| DT7935B-QZ | 224 | 29,99 € | 35,69 € |
| DT7938B-QZ | 143 | 79,00 € | 94,01 € |
| DT7938B-QZ | 225 | 79,00 € | 94,01 € |
| DT7942-QZ | 141 | 39,50 € | 47,01 € |
| DT7942-QZ | 225 | 39,50 € | 47,01 € |
| DT7943B-QZ | 150 | 29,90 € | 35,58 € |
| DT7943B-QZ | 226 | 29,90 € | 35,58 € |
| DT7944-QZ | 162 | 15,80 € | 18,80 € |
| DT7944-QZ | 228 | 15,80 € | 18,80 € |
| DT7965T-QZ | 165 | 47,30 € | 56,29 € |
| DT7965T-QZ | 229 | 47,30 € | 56,29 € |
| DT7969-QZ | 162 | 12,90 € | 15,35 € |
| DT7969-QZ | 228 | 12,90 € | 15,35 € |
| DT7981-QZ | 230 | 39,90 € | 47,48 € |
| DT7993T-QZ | 159 | 6,20 € | 7,38 € |
| DT7994T-QZ | 159 | 6,20 € | 7,38 € |
| DT7995T-QZ | 159 | 6,20 € | 7,38 € |
| DT7997T-QZ | 159 | 9,30 € | 11,07 € |
| DT7998T-QZ | 159 | 9,30 € | 11,07 € |
| DT7999T-QZ | 159 | 9,30 € | 11,07 € |
| DT8087-QZ | 133 | 21,50 € | 25,59 € |
| DT8088-QZ | 133 | 24,70 € | 29,39 € |
| DT8090-QZ | 133 | 60,00 € | 71,40 € |
| DT8091-QZ | 133 | 65,00 € | 77,35 € |
| DT8093-QZ | 133 | 65,00 € | 77,35 € |
| DT8101-QZ | 154 | 10,00 € | 11,90 € |
| DT8102-QZ | 154 | 16,30 € | 19,40 € |
| DT8107-QZ | 154 | 15,50 € | 18,45 € |
| DT8108-QZ | 154 | 20,80 € | 24,75 € |
| DT8109-QZ | 154 | 4,50 € | 5,36 € |
| DT8114L-QZ | 152 | 11,90 € | 14,16 € |
| DT8116L-QZ | 152 | 12,30 € | 14,64 € |
| DT8117L-QZ | 152 | 12,30 € | 14,64 € |
| DT8118-QZ | 154 | 17,30 € | 20,59 € |
| DT8119L-QZ | 152 | 12,30 € | 14,64 € |
| DT8120L-QZ | 152 | 12,30 € | 14,64 € |
| DT8121L-QZ | 152 | 12,30 € | 14,64 € |
| DT8122L-QZ | 152 | 12,30 € | 14,64 € |
| DT8124L-QZ | 152 | 12,80 € | 15,23 € |
| DT8125L-QZ | 152 | 12,80 € | 15,23 € |
| DT8126-QZ | 154 | 17,90 € | 21,30 € |
| DT8127L-QZ | 152 | 12,80 € | 15,23 € |
| DT8129L-QZ | 152 | 12,80 € | 15,23 € |
| DT8130L-QZ | 152 | 12,80 € | 15,23 € |
| DT8131-QZ | 154 | 18,90 € | 22,49 € |
| DT8132L-QZ | 152 | 12,80 € | 15,23 € |
| DT8133L-QZ | 152 | 13,90 € | 16,54 € |
| DT8135L-QZ | 152 | 13,90 € | 16,54 € |
| DT8136-QZ | 154 | 21,00 € | 24,99 € |
| DT8137L-QZ | 152 | 13,90 € | 16,54 € |
| DT8138L-QZ | 152 | 13,90 € | 16,54 € |
| DT8139-QZ | 154 | 21,50 € | 25,59 € |
| DT8140L-QZ | 152 | 13,90 € | 16,54 € |
| DT8141L-QZ | 152 | 13,90 € | 16,54 € |
| DT8143L-QZ | 152 | 13,90 € | 16,54 € |
| DT8144-QZ | 154 | 23,10 € | 27,49 € |
| DT8144L-QZ | 152 | 16,50 € | 19,64 € |
| DT8146L-QZ | 152 | 16,50 € | 19,64 € |
| DT8147-QZ | 154 | 23,60 € | 28,08 € |
| DT8148L-QZ | 152 | 16,50 € | 19,64 € |

| Artikel-Nr. | Seite | UVP zzgl. MwSt. | UVP inkl. MwSt. |
|-------------|-------|--------------------|--------------------|
| DT8149-QZ | 154 | 24,20 € | 28,80 € |
| DT8150-QZ | 154 | 24,70 € | 29,39 € |
| DT8151L-QZ | 152 | 16,50 € | 19,64 € |
| DT8152L-QZ | 152 | 19,50 € | 23,21 € |
| DT8154L-QZ | 152 | 19,50 € | 23,21 € |
| DT8155-QZ | 154 | 25,70 € | 30,58 € |
| DT8157L-QZ | 152 | 19,50 € | 23,21 € |
| DT8160L-QZ | 152 | 19,50 € | 23,21 € |
| DT8163-QZ | 154 | 28,90 € | 34,39 € |
| DT8164L-QZ | 152 | 20,50 € | 24,40 € |
| DT8165L-QZ | 152 | 20,50 € | 24,40 € |
| DT8167L-QZ | 152 | 20,50 € | 24,40 € |
| DT8168L-QZ | 152 | 20,50 € | 24,40 € |
| DT8170L-QZ | 152 | 20,50 € | 24,40 € |
| DT8172-QZ | 154 | 31,50 € | 37,49 € |
| DT8173L-QZ | 152 | 20,50 € | 24,40 € |
| DT8174-QZ | 154 | 33,60 € | 39,98 € |
| DT8175-QZ | 154 | 41,00 € | 48,79 € |
| DT8176L-QZ | 152 | 20,50 € | 24,40 € |
| DT8177-QZ | 154 | 48,30 € | 57,48 € |
| DT8179L-QZ | 152 | 20,50 € | 24,40 € |
| DT8183L-QZ | 152 | 20,50 € | 24,40 € |
| DT8186L-QZ | 152 | 20,50 € | 24,40 € |
| DT8189L-QZ | 152 | 20,50 € | 24,40 € |
| DT8192L-QZ | 152 | 25,90 € | 30,82 € |
| DT8195L-QZ | 152 | 26,90 € | 32,01 € |
| DT8198L-QZ | 152 | 29,90 € | 35,58 € |
| DT8202L-QZ | 152 | 31,50 € | 37,49 € |
| DT8205L-QZ | 152 | 36,90 € | 43,91 € |
| DT8208L-QZ | 152 | 40,90 € | 48,67 € |
| DT8214L-QZ | 152 | 41,90 € | 49,86 € |
| DT8221L-QZ | 152 | 44,50 € | 52,96 € |
| DT8227L-QZ | 152 | 45,20 € | 53,79 € |
| DT8240L-QZ | 152 | 49,90 € | 59,38 € |
| DT8252L-QZ | 152 | 55,90 € | 66,52 € |
| DT8253-QZ | 156 | 15,80 € | 18,80 € |
| DT8254-QZ | 156 | 16,80 € | 19,99 € |
| DT8255-QZ | 156 | 16,80 € | 19,99 € |
| DT8256-QZ | 156 | 17,90 € | 21,30 € |
| DT8257-QZ | 156 | 20,00 € | 23,80 € |
| DT8258-QZ | 156 | 20,00 € | 23,80 € |
| DT8259-QZ | 156 | 20,00 € | 23,80 € |
| DT8269L-QZ | 152 | 129,90 € | 154,58 € |
| DT8269L-QZ | 226 | 129,90 € | 154,58 € |
| DT8270L-QZ | 152 | 129,90 € | 154,58 € |
| DT8270L-QZ | 226 | 129,90 € | 154,58 € |
| DT8273L-QZ | 152 | 129,90 € | 154,58 € |
| DT8273L-QZ | 226 | 129,90 € | 154,58 € |
| DT8275-QZ | 154 | 136,50 € | 162,44 € |
| DT8275-QZ | 226 | 136,50 € | 162,44 € |
| DT8277-QZ | 154 | 168,00 € | 199,92 € |
| DT8277-QZ | 226 | 168,00 € | 199,92 € |
| DT8278-QZ | 154 | 178,50 € | 212,42 € |
| DT8278-QZ | 226 | 178,50 € | 212,42 € |
| DT8280-QZ | 154 | 4,50 € | 5,36 € |
| DT8281-QZ | 154 | 13,10 € | 15,59 € |
| DT8282-QZ | 154 | 20,50 € | 24,40 € |
| DT8283-QZ | 154 | 17,60 € | 20,94 € |
| DT8284-QZ | 154 | 23,60 € | 28,08 € |
| DT8285-QZ | 154 | 3,00 € | 3,57 € |
| DT8286-QZ | 154 | 20,50 € | 24,40 € |
| DT8288-QZ | 154 | 25,70 € | 30,58 € |
| DT8290-QZ | 154 | 10,40 € | 12,38 € |
| DT83001-QZ | 153 | 124,90 € | 148,63 € |
| DT83001-QZ | 226 | 124,90 € | 148,63 € |
| DT83002-QZ | 153 | 114,90 € | 136,73 € |
| DT83002-QZ | 226 | 114,90 € | 136,73 € |
| DT83014-QZ | 153 | 9,90 € | 11,78 € |
| DT83016-QZ | 153 | 10,40 € | 12,38 € |
| DT83017-QZ | 153 | 10,40 € | 12,38 € |
| DT83019-QZ | 153 | 10,40 € | 12,38 € |
| DT83020-QZ | 153 | 10,40 € | 12,38 € |

| Artikel-Nr. | Seite | UVP zzgl. MwSt. | UVP inkl. MwSt. |
|-------------|-------|--------------------|--------------------|
| DT83021-QZ | 153 | 10,40 € | 12,38 € |
| DT83022-QZ | 153 | 10,40 € | 12,38 € |
| DT83024-QZ | 153 | 10,80 € | 12,85 € |
| DT83025-QZ | 153 | 10,80 € | 12,85 € |
| DT83027-QZ | 153 | 10,80 € | 12,85 € |
| DT83029-QZ | 153 | 10,80 € | 12,85 € |
| DT83030-QZ | 153 | 10,80 € | 12,85 € |
| DT83032-QZ | 153 | 10,80 € | 12,85 € |
| DT83033-QZ | 153 | 11,80 € | 14,04 € |
| DT83035-QZ | 153 | 11,80 € | 14,04 € |
| DT83037-QZ | 153 | 11,80 € | 14,04 € |
| DT83038-QZ | 153 | 11,80 € | 14,04 € |
| DT83040-QZ | 153 | 11,80 € | 14,04 € |
| DT83041-QZ | 153 | 11,80 € | 14,04 € |
| DT83043-QZ | 153 | 11,80 € | 14,04 € |
| DT83044-QZ | 153 | 14,40 € | 17,14 € |
| DT83046-QZ | 153 | 14,40 € | 17,14 € |
| DT83048-QZ | 153 | 14,40 € | 17,14 € |
| DT83051-QZ | 153 | 14,40 € | 17,14 € |
| DT83052-QZ | 153 | 16,30 € | 19,40 € |
| DT83054-QZ | 153 | 16,30 € | 19,40 € |
| DT83057-QZ | 153 | 16,30 € | 19,40 € |
| DT83060-QZ | 153 | 16,30 € | 19,40 € |
| DT83064-QZ | 153 | 18,30 € | 21,78 € |
| DT83065-QZ | 153 | 18,30 € | 21,78 € |
| DT83067-QZ | 153 | 18,30 € | 21,78 € |
| DT83068-QZ | 153 | 18,30 € | 21,78 € |
| DT83070-QZ | 153 | 18,30 € | 21,78 € |
| DT83073-QZ | 153 | 18,30 € | 21,78 € |
| DT83076-QZ | 153 | 18,30 € | 21,78 € |
| DT83079-QZ | 153 | 18,30 € | 21,78 € |
| DT83083-QZ | 153 | 18,30 € | 21,78 € |
| DT83086-QZ | 153 | 18,30 € | 21,78 € |
| DT83089-QZ | 153 | 18,30 € | 21,78 € |
| DT83092-QZ | 153 | 23,30 € | 27,73 € |
| DT83095-QZ | 153 | 25,30 € | 30,11 € |
| DT83098-QZ | 153 | 27,30 € | 32,49 € |
| DT83102-QZ | 153 | 28,60 € | 34,03 € |
| DT83105-QZ | 153 | 34,60 € | 41,17 € |
| DT83108-QZ | 153 | 38,10 € | 45,34 € |
| DT83114-QZ | 153 | 39,10 € | 46,53 € |
| DT83121-QZ | 153 | 40,30 € | 47,96 € |
| DT83127-QZ | 153 | 41,40 € | 49,27 € |
| DT83140-QZ | 153 | 44,90 € | 53,43 € |
| DT83152-QZ | 153 | 49,50 € | 58,91 € |
| DT8331-QZ | 155 | 45,90 € | 54,62 € |
| DT8332-QZ | 155 | 45,90 € | 54,62 € |
| DT8333-QZ | 155 | 45,90 € | 54,62 € |
| DT8334-QZ | 155 | 55,50 € | 66,05 € |
| DT8335-QZ | 155 | 55,50 € | 66,05 € |
| DT8336-QZ | 155 | 63,90 € | 76,04 € |
| DT8338-QZ | 155 | 63,90 € | 76,04 € |
| DT8339-QZ | 155 | 70,50 € | 83,90 € |
| DT8340-QZ | 155 | 70,50 € | 83,90 € |
| DT8341-QZ | 155 | 85,90 € | 102,22 € |
| DT8342-QZ | 155 | 95,90 € | 114,12 € |
| DT8344-QZ | 155 | 110,50 € | 131,50 € |
| DT8346-QZ | 155 | 110,50 € | 131,50 € |
| DT8348-QZ | 155 | 139,50 € | 166,00 € |
| DT8349-QZ | 155 | 139,50 € | 166,00 € |
| DT8350-QZ | 155 | 173,50 € | 206,47 € |
| DT8351-QZ | 155 | 173,50 € | 206,47 € |
| DT8352-QZ | 155 | 180,90 € | 215,27 € |
| DT8353-QZ | 155 | 201,00 € | 239,19 € |
| DT8354-QZ | 155 | 247,00 € | 293,93 € |
| DT8355-QZ | 155 | 247,00 € | 293,93 € |
| DT8356-QZ | 155 | 247,00 € | 293,93 € |
| DT8360-QZ | 155 | 159,00 € | 189,21 € |
| DT8360-QZ | 226 | 159,00 € | 189,21 € |
| DT8362-QZ | 155 | 8,90 € | 10,59 € |
| DT8364-QZ | 155 | 45,90 € | 54,62 € |
| DT8365-QZ | 155 | 45,90 € | 54,62 € |

ZUBEHÖR

| Artikel-Nr. | Seite | UVP zzgl. MwSt. | UVP inkl. MwSt. |
|-------------|-------|--------------------|--------------------|
| DT8366-QZ | 155 | 45,90 € | 54,62 € |
| DT8367-QZ | 155 | 55,50 € | 66,05 € |
| DT8368-QZ | 155 | 55,50 € | 66,05 € |
| DT8369-QZ | 155 | 70,50 € | 83,90 € |
| DT8370-QZ | 155 | 85,90 € | 102,22 € |
| DT8371-QZ | 155 | 139,50 € | 166,00 € |
| DT8372-QZ | 155 | 173,50 € | 206,47 € |
| DT8373-QZ | 155 | 173,50 € | 206,47 € |
| DT8374-QZ | 155 | 180,90 € | 215,27 € |
| DT8460-QZ | 190 | 49,90 € | 59,38 € |
| DT8461-QZ | 190 | 49,90 € | 59,38 € |
| DT8462-QZ | 190 | 49,90 € | 59,38 € |
| DT8463-QZ | 190 | 49,90 € | 59,38 € |
| DT8470-QZ | 190 | 25,90 € | 30,82 € |
| DT8471-QZ | 190 | 25,90 € | 30,82 € |
| DT8472-QZ | 190 | 25,90 € | 30,82 € |
| DT8473-QZ | 190 | 25,90 € | 30,82 € |
| DT8474-QZ | 190 | 25,90 € | 30,82 € |
| DT8475-QZ | 190 | 25,90 € | 30,82 € |
| DT8476-QZ | 190 | 25,90 € | 30,82 € |
| DT8480-QZ | 190 | 30,50 € | 36,30 € |
| DT8481-QZ | 190 | 20,50 € | 24,40 € |
| DT8482-QZ | 190 | 20,50 € | 24,40 € |
| DT8483-QZ | 190 | 20,50 € | 24,40 € |
| DT8484-QZ | 190 | 20,50 € | 24,40 € |
| DT8485-QZ | 190 | 20,50 € | 24,40 € |
| DT8486-QZ | 190 | 20,50 € | 24,40 € |
| DT8550-QZ | 196 | 8,00 € | 9,52 € |
| DT8551-QZ | 196 | 7,60 € | 9,04 € |
| DT8552-QZ | 196 | 7,60 € | 9,04 € |
| DT8590-QZ | 196 | 4,90 € | 5,83 € |
| DT8591-QZ | 196 | 4,70 € | 5,59 € |
| DT8592-QZ | 196 | 4,70 € | 5,59 € |
| DT8595-QZ | 196 | 11,90 € | 14,16 € |
| DT8596-QZ | 196 | 11,10 € | 13,21 € |
| DT8597-QZ | 196 | 11,10 € | 13,21 € |
| DT8620-QZ | 197 | 5,70 € | 6,78 € |
| DT8621-QZ | 197 | 5,30 € | 6,31 € |
| DT8622-QZ | 197 | 5,30 € | 6,31 € |
| DT8623-QZ | 197 | 5,30 € | 6,31 € |
| DT8624-QZ | 197 | 5,30 € | 6,31 € |
| DT8907-QZ | 123 | 8,10 € | 9,64 € |
| DT8908-QZ | 123 | 9,60 € | 11,42 € |
| DT8909-QZ | 123 | 16,30 € | 19,40 € |
| DT8910-QZ | 123 | 9,10 € | 10,83 € |
| DT8911-QZ | 123 | 10,20 € | 12,14 € |
| DT8912-QZ | 123 | 8,10 € | 9,64 € |
| DT8913-QZ | 123 | 8,80 € | 10,47 € |
| DT8914-QZ | 123 | 15,00 € | 17,85 € |
| DT8915-QZ | 123 | 16,80 € | 19,99 € |
| DT8916-QZ | 123 | 11,40 € | 13,57 € |
| DT8917-QZ | 123 | 16,50 € | 19,64 € |
| DT8918-QZ | 123 | 20,10 € | 23,92 € |
| DT8919-QZ | 123 | 24,00 € | 28,56 € |
| DT8920-QZ | 123 | 12,00 € | 14,28 € |
| DT8921-QZ | 123 | 13,90 € | 16,54 € |
| DT8922-QZ | 123 | 10,30 € | 12,26 € |
| DT8923-QZ | 123 | 10,50 € | 12,50 € |
| DT8924-QZ | 123 | 12,60 € | 14,99 € |
| DT8925-QZ | 123 | 15,80 € | 18,80 € |
| DT8926-QZ | 123 | 23,30 € | 27,73 € |
| DT8927-QZ | 123 | 36,20 € | 43,08 € |
| DT8928-QZ | 123 | 12,40 € | 14,76 € |
| DT8929-QZ | 123 | 14,70 € | 17,49 € |
| DT8930-QZ | 123 | 18,70 € | 22,25 € |
| DT8931-QZ | 123 | 21,60 € | 25,70 € |
| DT8932-QZ | 123 | 31,70 € | 37,72 € |
| DT8933-QZ | 123 | 15,00 € | 17,85 € |
| DT8934-QZ | 123 | 17,50 € | 20,83 € |
| DT8935-QZ | 123 | 22,50 € | 26,78 € |
| DT8936-QZ | 123 | 29,30 € | 34,87 € |
| DT8937-QZ | 123 | 39,60 € | 47,12 € |

| Artikel-Nr. | Seite | UVP zzgl. MwSt. | UVP inkl. MwSt. |
|-------------|-------|--------------------|--------------------|
| DT8938-QZ | 123 | 22,50 € | 26,78 € |
| DT8939-QZ | 123 | 24,70 € | 29,39 € |
| DT8940-QZ | 123 | 27,30 € | 32,49 € |
| DT8941-QZ | 123 | 33,00 € | 39,27 € |
| DT8942-QZ | 123 | 47,70 € | 56,76 € |
| DT8950-QZ | 124 | 77,00 € | 91,63 € |
| DT8951-QZ | 124 | 92,00 € | 109,48 € |
| DT8955-QZ | 124 | 77,00 € | 91,63 € |
| DT8956-QZ | 124 | 84,00 € | 99,96 € |
| DT8957-QZ | 124 | 143,00 € | 170,17 € |
| DT8961-QZ | 124 | 192,00 € | 228,48 € |
| DT8965-QZ | 124 | 101,00 € | 120,19 € |
| DT8966-QZ | 124 | 120,00 € | 142,80 € |
| DT8967-QZ | 124 | 119,00 € | 141,61 € |
| DT8968-QZ | 124 | 141,00 € | 167,79 € |
| DT8969-QZ | 124 | 179,00 € | 213,01 € |
| DT8971-QZ | 124 | 144,00 € | 171,36 € |
| DT8972-QZ | 124 | 168,00 € | 199,92 € |
| DT8973-QZ | 124 | 220,00 € | 261,80 € |
| DT8976-QZ | 124 | 65,00 € | 77,35 € |
| DT8976-QZ | 224 | 65,00 € | 77,35 € |
| DT8982-QZ | 124 | 237,50 € | 282,63 € |
| DT8983-QZ | 124 | 499,50 € | 594,41 € |
| DT9000-QZ | 133 | 19,90 € | 23,68 € |
| DT9000-QZ | 224 | 19,90 € | 23,68 € |
| DT9000-QZ | 191 | 13,60 € | 16,18 € |
| DT90001-QZ | 191 | 14,60 € | 17,37 € |
| DT90002-QZ | 191 | 15,60 € | 18,56 € |
| DT90003-QZ | 191 | 16,60 € | 19,75 € |
| DT90004-QZ | 191 | 17,60 € | 20,94 € |
| DT90005-QZ | 191 | 18,60 € | 22,13 € |
| DT90006-QZ | 191 | 19,60 € | 23,32 € |
| DT90007-QZ | 191 | 19,60 € | 23,32 € |
| DT90008-QZ | 191 | 21,60 € | 25,70 € |
| DT90009-QZ | 191 | 21,60 € | 25,70 € |
| DT90010-QZ | 191 | 22,60 € | 26,89 € |
| DT90011-QZ | 191 | 23,60 € | 28,08 € |
| DT90012-QZ | 191 | 24,60 € | 29,27 € |
| DT90013-QZ | 192 | 32,60 € | 38,79 € |
| DT90014-QZ | 192 | 34,60 € | 41,17 € |
| DT90015-QZ | 192 | 39,60 € | 47,12 € |
| DT90016-QZ | 192 | 99,00 € | 117,81 € |
| DT90016-QZ | 231 | 99,00 € | 117,81 € |
| DT90017-QZ | 192 | 159,00 € | 189,21 € |
| DT90017-QZ | 231 | 159,00 € | 189,21 € |
| DT9281-QZ | 229 | 72,50 € | 86,28 € |
| DT9282-QZ | 229 | 104,00 € | 123,76 € |
| DT9283-QZ | 229 | 83,00 € | 98,77 € |
| DT9286-QZ | 229 | 104,00 € | 123,76 € |
| DT9291-QZ | 230 | 94,00 € | 111,86 € |
| DT9292-QZ | 230 | 80,00 € | 95,20 € |
| DT9293-QZ | 230 | 80,00 € | 95,20 € |
| DT9296-QZ | 230 | 60,00 € | 71,11 € |
| DT9400-QZ | 129 | 64,30 € | 76,52 € |
| DT9401-QZ | 129 | 69,60 € | 82,82 € |
| DT9402-QZ | 129 | 75,50 € | 89,85 € |
| DT9404-QZ | 129 | 69,50 € | 82,71 € |
| DT9405-QZ | 129 | 71,10 € | 84,61 € |
| DT9406-QZ | 129 | 84,80 € | 100,91 € |
| DT9407-QZ | 129 | 71,20 € | 84,73 € |
| DT9408-QZ | 129 | 85,10 € | 101,27 € |
| DT9409-QZ | 129 | 73,10 € | 86,99 € |
| DT9410-QZ | 129 | 86,90 € | 103,41 € |
| DT9411-QZ | 129 | 73,60 € | 87,58 € |
| DT9412-QZ | 129 | 89,80 € | 106,86 € |
| DT9414-QZ | 129 | 79,60 € | 94,72 € |
| DT9415-QZ | 129 | 85,80 € | 102,10 € |
| DT9416-QZ | 129 | 77,60 € | 92,34 € |
| DT9417-QZ | 129 | 93,10 € | 110,79 € |
| DT9418-QZ | 129 | 111,20 € | 132,33 € |
| DT9419-QZ | 129 | 82,40 € | 98,06 € |
| DT9420-QZ | 129 | 96,80 € | 115,19 € |

| Artikel-Nr. | Seite | UVP zzgl. MwSt. | UVP inkl. MwSt. |
|-------------|-------|--------------------|--------------------|
| DT9421-QZ | 129 | 114,30 € | 136,02 € |
| DT9422-QZ | 129 | 83,40 € | 99,25 € |
| DT9423-QZ | 129 | 98,00 € | 116,62 € |
| DT9424-QZ | 129 | 86,20 € | 102,58 € |
| DT9425-QZ | 129 | 98,90 € | 117,69 € |
| DT9426-QZ | 129 | 137,70 € | 163,86 € |
| DT9427-QZ | 129 | 88,10 € | 104,84 € |
| DT9428-QZ | 129 | 92,50 € | 110,08 € |
| DT9429-QZ | 129 | 100,50 € | 119,60 € |
| DT9430-QZ | 129 | 110,60 € | 131,61 € |
| DT9431-QZ | 129 | 121,20 € | 144,23 € |
| DT9432-QZ | 129 | 101,90 € | 121,26 € |
| DT9433-QZ | 129 | 113,30 € | 134,83 € |
| DT9434-QZ | 129 | 104,00 € | 123,76 € |
| DT9435-QZ | 129 | 123,10 € | 146,49 € |
| DT9436-QZ | 129 | 163,30 € | 194,33 € |
| DT9437-QZ | 129 | 109,30 € | 130,07 € |
| DT9438-QZ | 129 | 136,70 € | 162,67 € |
| DT9439-QZ | 129 | 148,90 € | 177,19 € |
| DT9440-QZ | 129 | 138,20 € | 164,46 € |
| DT9441-QZ | 129 | 135,90 € | 161,72 € |
| DT9442-QZ | 129 | 168,00 € | 199,92 € |
| DT9443-QZ | 129 | 172,60 € | 205,39 € |
| DT9444-QZ | 129 | 165,10 € | 196,47 € |
| DT9445-QZ | 129 | 196,20 € | 233,48 € |
| DT9446-QZ | 129 | 248,60 € | 295,83 € |
| DT9447-QZ | 129 | 199,20 € | 237,05 € |
| DT9448-QZ | 129 | 215,50 € | 256,45 € |
| DT9449-QZ | 129 | 249,50 € | 296,91 € |
| DT9450-QZ | 129 | 252,80 € | 300,83 € |
| DT9500-QZ | 125 | 6,70 € | 7,97 € |
| DT9502-QZ | 125 | 4,20 € | 5,00 € |
| DT9503-QZ | 125 | 5,60 € | 6,66 € |
| DT9504-QZ | 125 | 3,70 € | 4,40 € |
| DT9505-QZ | 125 | 4,50 € | 5,36 € |
| DT9506-QZ | 125 | 5,40 € | 6,43 € |
| DT9507-QZ | 125 | 9,70 € | 11,54 € |
| DT9508-QZ | 125 | 4,00 € | 4,76 € |
| DT9509-QZ | 125 | 4,50 € | 5,36 € |
| DT9510-QZ | 125 | 6,70 € | 7,97 € |
| DT9511-QZ | 125 | 7,60 € | 9,04 € |
| DT9512-QZ | 125 | 9,70 € | 11,54 € |
| DT9513-QZ | 125 | 19,90 € | 23,68 € |
| DT9514-QZ | 125 | 3,80 € | 4,52 € |
| DT9515-QZ | 125 | 4,20 € | 5,00 € |
| DT9516-QZ | 125 | 6,00 € | 7,14 € |
| DT9517-QZ | 125 | 6,30 € | 7,50 € |
| DT9518-QZ | 125 | 19,90 € | 23,68 € |
| DT9519-QZ | 125 | 4,70 € | 5,59 € |
| DT9520-QZ | 125 | 5,30 € | 6,31 € |
| DT9521-QZ | 125 | 7,40 € | 8,81 € |
| DT9522-QZ | 125 | 8,40 € | 10,00 € |
| DT9523-QZ | 125 | 9,00 € | 10,71 € |
| DT9524-QZ | 125 | 4,90 € | 5,83 € |
| DT9525-QZ | 125 | 5,60 € | 6,66 € |
| DT9526-QZ | 125 | 6,00 € | 7,14 € |
| DT9527-QZ | 125 | 7,80 € | 9,28 € |
| DT9528-QZ | 125 | 5,20 € | 6,19 € |
| DT9529-QZ | 125 | 5,30 € | 6,31 € |
| DT9530-QZ | 125 | 6,50 € | 7,74 € |
| DT9531-QZ | 125 | 7,20 € | 8,57 € |
| DT9532-QZ | 125 | 9,90 € | 11,78 € |
| DT9533-QZ | 125 | 13,20 € | 15,71 € |
| DT9534-QZ | 125 | 13,70 € | 16,30 € |
| DT9535-QZ | 125 | 24,90 € | 29,63 € |
| DT9536-QZ | 125 | 6,00 € | 7,14 € |
| DT9537-QZ | 125 | 7,60 € | 9,04 € |
| DT9539-QZ | 125 | 6,00 € | 7,14 € |
| DT9540-QZ | 125 | 6,30 € | 7,50 € |
| DT9541-QZ | 125 | 7,60 € | 9,04 € |
| DT9542-QZ | 125 | 9,00 € | 10,71 € |
| DT9543-QZ | 125 | 10,30 € | 12,26 € |

ZUBEHÖR

| Artikel-Nr. | Seite | UVP zzgl. MwSt. | UVP inkl. MwSt. |
|-------------|-------|--------------------|--------------------|
| DT9544-QZ | 125 | 13,30 € | 15,83 € |
| DT9545-QZ | 125 | 15,40 € | 18,33 € |
| DT9546-QZ | 125 | 25,80 € | 30,70 € |
| DT9547-QZ | 125 | 55,90 € | 66,52 € |
| DT9548-QZ | 126 | 7,40 € | 8,81 € |
| DT9549-QZ | 126 | 9,00 € | 10,71 € |
| DT9552-QZ | 126 | 7,00 € | 8,33 € |
| DT9553-QZ | 126 | 8,50 € | 10,12 € |
| DT9554-QZ | 126 | 10,70 € | 12,73 € |
| DT9555-QZ | 126 | 11,10 € | 13,21 € |
| DT9556-QZ | 126 | 15,60 € | 18,56 € |
| DT9557-QZ | 126 | 17,70 € | 21,06 € |
| DT9558-QZ | 126 | 32,20 € | 38,32 € |
| DT9559-QZ | 126 | 62,80 € | 74,73 € |
| DT9560-QZ | 126 | 9,00 € | 10,71 € |
| DT9561-QZ | 126 | 10,30 € | 12,26 € |
| DT9562-QZ | 126 | 12,50 € | 14,88 € |
| DT9566-QZ | 126 | 9,90 € | 11,78 € |
| DT9567-QZ | 126 | 11,10 € | 13,21 € |
| DT9568-QZ | 126 | 12,50 € | 14,88 € |
| DT9569-QZ | 126 | 12,80 € | 15,23 € |
| DT9570-QZ | 126 | 20,30 € | 24,16 € |
| DT9571-QZ | 126 | 29,70 € | 35,34 € |
| DT9572-QZ | 126 | 73,90 € | 87,94 € |
| DT9573-QZ | 126 | 11,60 € | 13,80 € |
| DT9574-QZ | 126 | 13,50 € | 16,07 € |
| DT9575-QZ | 126 | 15,40 € | 18,33 € |
| DT9576-QZ | 126 | 13,30 € | 15,83 € |
| DT9578-QZ | 126 | 13,30 € | 15,83 € |
| DT9579-QZ | 126 | 14,20 € | 16,90 € |
| DT9580-QZ | 126 | 15,90 € | 18,92 € |
| DT9581-QZ | 126 | 16,00 € | 19,04 € |
| DT9582-QZ | 126 | 28,40 € | 33,80 € |
| DT9583-QZ | 126 | 30,60 € | 36,41 € |
| DT9584-QZ | 126 | 45,00 € | 53,55 € |
| DT9585-QZ | 126 | 70,60 € | 84,01 € |
| DT9587-QZ | 126 | 24,00 € | 28,56 € |
| DT9588-QZ | 126 | 25,60 € | 30,46 € |
| DT9589-QZ | 126 | 29,60 € | 35,22 € |
| DT9590-QZ | 126 | 31,00 € | 36,89 € |
| DT9591-QZ | 126 | 46,50 € | 55,34 € |
| DT9592-QZ | 126 | 52,00 € | 61,88 € |
| DT9593-QZ | 126 | 88,00 € | 104,72 € |
| DT9597-QZ | 126 | 29,20 € | 34,75 € |
| DT9598-QZ | 126 | 33,50 € | 39,87 € |
| DT9599-QZ | 126 | 36,60 € | 43,55 € |
| DT9600-QZ | 126 | 47,00 € | 55,93 € |
| DT9601-QZ | 126 | 100,50 € | 119,60 € |
| DT9602-QZ | 126 | 42,20 € | 50,22 € |
| DT9603-QZ | 126 | 51,20 € | 60,93 € |
| DT9604-QZ | 126 | 55,60 € | 66,16 € |
| DT9605-QZ | 126 | 74,00 € | 88,06 € |
| DT9606-QZ | 126 | 77,20 € | 91,87 € |
| DT9607-QZ | 126 | 112,00 € | 133,28 € |
| DT9609-QZ | 126 | 47,30 € | 56,29 € |
| DT9610-QZ | 126 | 60,80 € | 72,35 € |
| DT9611-QZ | 126 | 51,30 € | 61,05 € |
| DT9612-QZ | 126 | 66,60 € | 79,25 € |
| DT9613-QZ | 126 | 66,30 € | 78,90 € |
| DT9614-QZ | 126 | 121,60 € | 144,70 € |
| DT9615-QZ | 126 | 55,60 € | 66,16 € |
| DT9616-QZ | 126 | 67,70 € | 80,56 € |
| DT9617-QZ | 126 | 93,40 € | 111,15 € |
| DT9618-QZ | 126 | 81,80 € | 97,34 € |
| DT9619-QZ | 126 | 106,90 € | 127,21 € |
| DT9620-QZ | 125 | 19,90 € | 23,68 € |
| DT9621-QZ | 125 | 9,90 € | 11,78 € |
| DT9625-QZ | 125 | 9,90 € | 11,78 € |
| DT9630-QZ | 127 | 2,90 € | 3,45 € |
| DT9631-QZ | 127 | 2,90 € | 3,33 € |
| DT9632-QZ | 127 | 3,90 € | 4,64 € |
| DT9633-QZ | 127 | 3,50 € | 4,17 € |

| Artikel-Nr. | Seite | UVP zzgl. MwSt. | UVP inkl. MwSt. |
|-------------|-------|--------------------|--------------------|
| DT9634-QZ | 127 | 3,90 € | 4,64 € |
| DT9635-QZ | 127 | 2,90 € | 3,45 € |
| DT9636-QZ | 127 | 4,10 € | 4,88 € |
| DT9637-QZ | 127 | 3,90 € | 4,64 € |
| DT9638-QZ | 127 | 4,70 € | 5,59 € |
| DT9639-QZ | 127 | 3,90 € | 4,64 € |
| DT9640-QZ | 127 | 4,80 € | 5,71 € |
| DT9641-QZ | 127 | 3,50 € | 4,17 € |
| DT9642-QZ | 127 | 4,50 € | 5,36 € |
| DT9643-QZ | 127 | 7,80 € | 9,28 € |
| DT9644-QZ | 127 | 3,90 € | 4,64 € |
| DT9645-QZ | 127 | 4,90 € | 5,83 € |
| DT9646-QZ | 127 | 6,90 € | 8,21 € |
| DT9647-QZ | 127 | 5,20 € | 6,19 € |
| DT9648-QZ | 127 | 5,90 € | 7,02 € |
| DT9649-QZ | 127 | 8,50 € | 10,12 € |
| DT9650-QZ | 127 | 7,50 € | 8,93 € |
| DT9651-QZ | 127 | 8,40 € | 10,00 € |
| DT9652-QZ | 127 | 9,40 € | 11,19 € |
| DT9653-QZ | 127 | 9,20 € | 10,95 € |
| DT9654-QZ | 127 | 17,90 € | 21,30 € |
| DT9655-QZ | 127 | 14,90 € | 17,73 € |
| DT9656-QZ | 127 | 19,90 € | 23,68 € |
| DT9657-QZ | 127 | 16,70 € | 19,87 € |
| DT9658-QZ | 127 | 23,40 € | 27,85 € |
| DT9659-QZ | 127 | 32,50 € | 38,68 € |
| DT9660-QZ | 127 | 35,90 € | 42,72 € |
| DT9661-QZ | 127 | 39,90 € | 47,48 € |
| DT9662-QZ | 127 | 2,70 € | 3,21 € |
| DT9663-QZ | 127 | 2,80 € | 3,33 € |
| DT9664-QZ | 127 | 3,30 € | 3,93 € |
| DT9665-QZ | 127 | 3,70 € | 4,40 € |
| DT9680-QZ | 124 | 42,00 € | 49,98 € |
| DT9681-QZ | 124 | 48,50 € | 57,72 € |
| DT9682-QZ | 124 | 44,50 € | 52,96 € |
| DT9683-QZ | 124 | 50,50 € | 60,10 € |
| DT9684-QZ | 124 | 50,50 € | 60,10 € |
| DT9685-QZ | 124 | 59,00 € | 70,21 € |
| DT9686-QZ | 124 | 59,00 € | 70,21 € |
| DT9687-QZ | 124 | 83,50 € | 99,37 € |
| DT9688-QZ | 124 | 83,00 € | 98,77 € |
| DT9689-QZ | 124 | 90,50 € | 107,70 € |
| DT9690-QZ | 124 | 90,50 € | 107,70 € |
| DT9691-QZ | 124 | 98,00 € | 116,62 € |
| DT9692-QZ | 124 | 99,00 € | 117,81 € |
| DT9693-QZ | 124 | 98,00 € | 116,62 € |
| DT9694-QZ | 124 | 103,00 € | 122,57 € |
| DT9695-QZ | 124 | 103,00 € | 122,57 € |
| DT9696-QZ | 124 | 113,50 € | 135,07 € |
| DT9700-QZ | 127 | 21,10 € | 25,11 € |
| DT9700-QZ | 224 | 21,10 € | 25,11 € |
| DT9701-QZ | 127 | 40,40 € | 48,08 € |
| DT9701-QZ | 224 | 40,40 € | 48,08 € |
| DT9702-QZ | 127 | 21,10 € | 25,11 € |
| DT9702-QZ | 224 | 21,10 € | 25,11 € |
| DT9710-QZ | 219 | 121,80 € | 144,94 € |
| DT9737-QZ | 219 | 144,00 € | 171,36 € |
| DT9738-QZ | 219 | 152,30 € | 181,24 € |
| DT9760-QZ | 219 | 194,30 € | 231,22 € |
| DT9761-QZ | 219 | 196,40 € | 233,72 € |
| DT9762-QZ | 219 | 235,20 € | 279,89 € |
| DT9763-QZ | 219 | 243,60 € | 289,88 € |
| DT9764-QZ | 219 | 263,60 € | 313,68 € |
| DT9765-QZ | 219 | 273,00 € | 324,87 € |
| DT9766-QZ | 219 | 291,90 € | 347,36 € |
| DT9767-QZ | 219 | 299,30 € | 356,17 € |
| DT9768-QZ | 219 | 343,40 € | 408,65 € |
| DT9769-QZ | 219 | 351,80 € | 418,64 € |
| DT9770-QZ | 219 | 362,30 € | 431,14 € |
| DT9771-QZ | 219 | 367,50 € | 437,33 € |
| DT9773-QZ | 219 | 413,70 € | 492,30 € |
| DT9774-QZ | 219 | 512,40 € | 609,76 € |

| Artikel-Nr. | Seite | UVP zzgl. MwSt. | UVP inkl. MwSt. |
|--------------|-------|--------------------|--------------------|
| DT9777-QZ | 219 | 653,10 € | 777,19 € |
| DT9778-QZ | 219 | 683,60 € | 813,48 € |
| DT9780-QZ | 219 | 787,50 € | 937,13 € |
| DT9800-QZ | 126 | 34,70 € | 41,29 € |
| DT9803-QZ | 126 | 42,00 € | 49,98 € |
| DT9812-QZ | 126 | 35,10 € | 41,77 € |
| DT9814-QZ | 126 | 335,00 € | 398,65 € |
| DT9815-QZ | 126 | 39,60 € | 47,12 € |
| DT9816-QZ | 126 | 195,00 € | 232,05 € |
| DT9817-QZ | 126 | 385,20 € | 458,39 € |
| DT9818-QZ | 126 | 56,40 € | 67,12 € |
| DT9827-QZ | 126 | 49,00 € | 58,31 € |
| DT9830-QZ | 126 | 61,00 € | 72,59 € |
| DT9831-QZ | 126 | 68,00 € | 80,92 € |
| DT9834-QZ | 126 | 58,60 € | 69,73 € |
| DT9835-QZ | 127 | 287,10 € | 341,65 € |
| DT9837-QZ | 127 | 71,10 € | 84,61 € |
| DT9838-QZ | 127 | 85,00 € | 101,15 € |
| DT9839-QZ | 127 | 65,50 € | 77,95 € |
| DT9840-QZ | 127 | 319,70 € | 380,44 € |
| DT9841-QZ | 127 | 79,70 € | 94,84 € |
| DT9842-QZ | 127 | 100,00 € | 119,00 € |
| DT9844-QZ | 127 | 105,50 € | 125,55 € |
| DT9846-QZ | 126 | 69,00 € | 82,11 € |
| DT9900-QZ | 223 | 14,50 € | 17,26 € |
| DT9901-QZ | 223 | 16,50 € | 19,64 € |
| DT9902-QZ | 223 | 16,90 € | 20,11 € |
| DT9903-QZ | 223 | 18,00 € | 21,42 € |
| DT9904-QZ | 223 | 19,90 € | 23,68 € |
| DT9910-QZ | 223 | 50,00 € | 59,50 € |
| DT9911-QZ | 223 | 58,00 € | 69,02 € |
| DT9912-QZ | 223 | 68,00 € | 80,92 € |
| DT9913-QZ | 223 | 75,00 € | 89,25 € |
| DT9914-QZ | 223 | 90,00 € | 107,10 € |
| DT99528RB-QZ | 223 | 49,30 € | 58,67 € |
| DT99528RG-QZ | 223 | 64,20 € | 76,40 € |
| DT99528RG-QZ | 223 | 64,20 € | 76,40 € |
| DT99628PB-QZ | 223 | 46,60 € | 55,45 € |
| DT99628PG-QZ | 223 | 71,70 € | 85,32 € |
| DT99628RB-QZ | 223 | 52,70 € | 62,71 € |
| DT99628RG-QZ | 223 | 76,70 € | 91,27 € |
| DT99628RG-QZ | 223 | 76,70 € | 91,27 € |
| DT99628RS-QZ | 223 | 134,80 € | 160,41 € |
| DT99708RG-QZ | 223 | 82,00 € | 97,58 € |
| DT99708RG-QZ | 223 | 82,00 € | 97,58 € |
| DT99728RB-QZ | 223 | 70,00 € | 83,30 € |
| DT99728RG-QZ | 223 | 100,10 € | 119,12 € |
| DT99728RG-QZ | 223 | 100,10 € | 119,12 € |
| DT99931PB-QZ | 223 | 75,50 € | 89,85 € |
| DT99931PG-QZ | 223 | 116,00 € | 138,04 € |
| DT99931RB-QZ | 223 | 86,30 € | 102,70 € |
| DT99931RG-QZ | 223 | 120,80 € | 143,75 € |
| DT99931RG-QZ | 223 | 120,80 € | 143,75 € |
| DTM3022-QZ | 195 | 5,50 € | 6,55 € |
| DTM3023-QZ | 195 | 5,50 € | 6,55 € |
| DTM3025-QZ | 195 | 5,50 € | 6,55 € |
| DTM3092-QZ | 194 | 5,40 € | 6,43 € |
| DTM3092-QZ | 221 | 5,40 € | 6,43 € |
| DTM3093-QZ | 194 | 5,40 € | 6,43 € |
| DTM3093-QZ | 221 | 5,40 € | 6,43 € |
| DTM3095-QZ | 194 | 5,40 € | 6,43 € |
| DTM3095-QZ | 221 | 5,40 € | 6,43 € |
| DTM3103-QZ | 194 | 9,30 € | 11,07 € |
| DTM3105-QZ | 194 | 9,30 € | 11,07 € |
| DTM3107-QZ | 194 | 9,30 € | 11,07 € |
| DTM3113-QZ | 194 | 12,90 € | 15,35 € |
| DTM3115-QZ | 194 | 12,90 € | 15,35 € |
| DTM3117-QZ | 194 | 12,90 € | 15,35 € |
| DTM3123-QZ | 194 | 7,80 € | 9,28 € |
| DTM3125-QZ | 194 | 7,80 € | 9,28 € |
| DTM3127-QZ | 194 | 7,80 € | 9,28 € |
| DTM3133-QZ | 194 | 14,60 € | 17,37 € |

DEWALT®

3 JAHRE GARANTIE

FÜR AKKU- UND KABELGEFÜHRTE GERÄTE*



MyDEWALT Nutzer können ganz schnell und einfach die Garantie Ihres DEWALT Gerätes auf 3 Jahre verlängern. Einfach auf MyDEWALT registrieren, Gerät im Bereich „Meine Geräte“ hinzufügen und Zertifikat ausdrucken. Das Gerät muss innerhalb von vier Wochen nach Kaufdatum registriert werden!



JAHRE GARANTIE

Bei Registrierung innerhalb von 4 Wochen nach Kauf.
Es gelten die DEWALT Garantiebedingungen.
Details unter www.DEWALT.de/3

* Nähere Informationen und ausgeschlossene Produkte finden Sie unter: www.dewalt.de/3, www.2helpU.com

DEWALT®

Stanley Black & Decker
Deutschland GmbH
Black-&-Decker-Straße 40
65510 Idstein

Telefon: 06126-21-0
Telefax: 06126-21-2770

infodwge@sbdinc.com

Ihr DEWALT Fachhändler:

Änderungen, Druckfehler und Irrtum vorbehalten.

MP17142-DE

Stand 04/2016

www.DEWALT.com

STARK UND ZUVERLÄSSIG