



Kleiner war sauber noch nie.
Der neue Systainer-Sauger CTL SYS.

CLEANTEC CTL SYS

FESTOOL
Werkzeuge für höchste Ansprüche

**FESTOOL**

Unterwegs zuhause. **Der erste Sauger im Systainer-Format.**

Mit 396 mm Länge und 270 mm Höhe ist der CLEANTEC CTL SYS genauso klein wie diese Broschüre. Wird das Schlauchdepot abgenommen, reduziert sich seine Höhe sogar auf 162 mm.

Kompakt, leicht und perfekt ins Festool Systainer-System integriert, sorgt der CTL SYS unterwegs für maximale Mobilität und Flexibilität. Und für bestmögliche Sauberkeit bei Absaugung und Endreinigung aller Stäube der Staubklasse L. So, wie Sie es von Festool erwarten. Und Ihre Kunden von Ihnen.

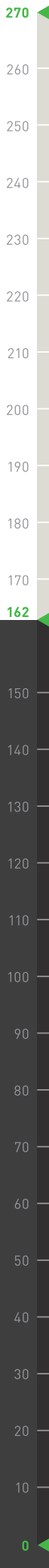

Macht gute Arbeit noch besser. Der CTL SYS.

Mit dem CTL SYS geht praktisch alles leichter. Weil er bis ins Detail durchdacht ist. Und Sie bei jedem Schritt unterstützt. Mit Tragegurt zum Umhängen auf dem Weg zum Einsatzort. Während der Arbeit zum Beispiel gekoppelt mit dem Exzentrerschleifer ETS EC 150/5. Und immer mit beeindruckender Saugleistung. Für saubere Ergebnisse. Und zufriedene Kunden.



Bequem transportieren, Wege sparen: Dank mitgeliefertem Tragegurt lässt sich der CTL SYS bequem umhängen. So bleiben die Hände frei, um auch benötigtes Material oder weitere Werkzeuge mitzunehmen.



Saugmobil: In Verbindung mit SYS-Cart bekommt der CTL SYS einen fahrbaren Untersatz – und folgt Ihnen mit der geballten Saugleistung der 1000-Watt-Turbine quasi auf Schritt und Tritt.



Durchdacht heißt auch bequem und kompakt: Ob beim Arbeiten mit Werkzeug oder bei der Endreinigung mit Boden-Reinigungsset – das abnehmbare Schlauchdepot und der Tragegurt unterstützen maximalen Arbeitskomfort.

CTL SYS



Mobile Werkbank mit Absaugung:
Gekoppelt mit der Werkbank SYS-MFT wird etwa das Ablängen von Leitungsrohren zu einer leichten und sauberen Übung.



Sauber bis in den kleinsten Winkel: Für Sauberkeit auch an schwer zugänglichen Stellen sind im CTL SYS eine Fugen- und eine Polsterdüse immer griffbereit integriert.

SERVICE all-inclusive



Sauberer Service: Sie leisten gute Arbeit – wir kümmern uns um den Rest. Zum Beispiel mit unserem Kauf ohne Risiko Service, der Ihnen die Möglichkeit gibt, den CTL SYS 15 Tage in aller Ruhe zu testen.

Handling: **Sehr gut.** Bedienfreundlichkeit: **Auch.**

Begeistert im Ganzen. Und mit jedem Detail. Der Systainer-Sauger CTL SYS zeigt einmal mehr, wofür der Name Festool steht. Hohe Funktionalität, starke Leistung und einfache Bedienbarkeit. Alles ist so, wie es sein muss. Kurz: Perfekte Voraussetzungen für perfekte Ergebnisse.



Kompakt und immer ordentlich: Das abnehmbare Schlauchdepot sorgt dafür, dass beim Transportieren des CTL SYS nichts übersteht und Sie nirgends hängen bleiben. Zudem ist der CTL SYS immer einsatzbereit, weil der Schlauch schon am Sauger angeschlossen ist.



Nichts vergessen, alles dabei: Die im Lieferumfang enthaltene Polsterdüse und die Fugendüse sind verliersicher im Systainer-Sauger integriert und jederzeit schnell griffbereit.



Einfach mehr mitnehmen: Beim Tragen des CTL SYS bleiben beide Hände frei, weil er mit dem Tragegurt bequem über die Schulter gehängt werden kann. Weiterer Vorteil: Der Tragegurt kann am Schlauchdepot oder alternativ am Sauger befestigt werden.



Automatisch absaugen: Die Gerätesteckdose mit Ein- und Abschaltautomatik setzt den CTL SYS in Gang, sobald Sie ein angeschlossenes Elektrowerkzeug in Betrieb nehmen. Für Reinigungsarbeiten kann in den manuellen Modus umgeschaltet werden.



Ohrenfreundlich: Mit leisen 67 dB macht der CTL SYS seine Arbeit besonders geräuscharm und schont so nicht nur Ihr Gehör, sondern auch das Ihrer Kunden.



Schneller Zugriff: Zur Reinigung beziehungsweise zum Austausch des Filters kann die Staubbox im Sauger auf Knopfdruck bequem herausgenommen und wieder eingesetzt werden.



Besser im System.

Als neuestes Mitglied der CLEANTEC Saugerfamilie setzt der Systainer-Sauger CTL SYS dort an, wo Sauberkeit vor allem in Verbindung mit Mobilität gefragt ist. Darüber hinaus bietet Festool ein breites Angebot an CLEANTEC Saugern, die sämtliche Anwendungsbereiche und die Staubklassen L, M und H abdecken. Alle Absaugmobile werden von Festool selbst entwickelt und hergestellt – sind also kompatibel mit allen Festool Elektro- und Druckluftwerkzeugen. Und: Alle Sauger tragen neben sauberen Arbeitsergebnissen und hoher Kundenzufriedenheit auch zum Erhalt Ihrer Gesundheit bei.



**Sauber unterwegs:
Der CLEANTEC CTL SYS.**

Kompakt, mobil und leistungsstark, eignet sich dieser Sauger im Systainer-Format ideal für Service- und Montagearbeiten.



**Allround-Absaugmobil:
Der CLEANTEC CT 26.**

Wahlweise auch mit 36 oder 48 Liter Volumen und automatischer Filterabreinigung AUTOCLEAN für gleichbleibend hohe Saugleistung.



**Wahre Größe:
Der CLEANTEC CT 48.**

Großes Volumen, große Saugleistung. Bestens geeignet für den industriellen Dauereinsatz. Und: Auch als Spezial-Absaugmobil für gefährliche Stäube erhältlich.



Weil sauber einfach gesünder ist.

>>> Mehr Infos unter www.festool.de/staubfrei

Koppelbar im System.

Unterwegs sein leicht gemacht. Der neue CTL SYS passt perfekt ins Festool Systainer-System – lässt sich ganz einfach mit Systainern und Sortainern koppeln. Die ideale Basis dafür: der treppengängige Systainer-Transporter SYS-Roll. Auf ihm finden zum Beispiel auch das Boden-Reinigungsset und die mobile Werkbank SYS-MFT Platz. So sind Sie unterwegs auf alles vorbereitet. Und sparen schon auf dem Weg zur Arbeit mit cleveren Systemlösungen Zeit und Kraft.



Technische Daten | Lieferumfang | Zubehör

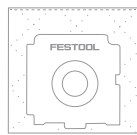

1

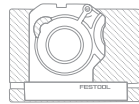

2

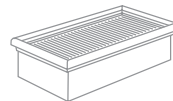

3



4



5



6

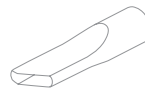

7

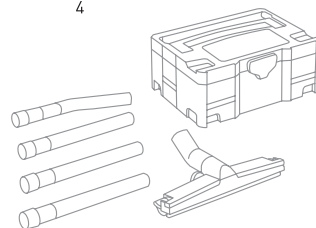

8

Technische Daten CTL SYS	
Leistungsaufnahme	1.000 W
Volumenstrom max.	3.000 l/min
Unterdruck max.	20.000 PA
Behältervolumen	4,5 l
Abmessungen (LxBxH)	396 x 296 x 270 mm (mit Schlauchdepot) 396 x 296 x 162 mm (ohne Schlauchdepot)
Filteroberfläche	5.357 cm ²
Gewicht	6,9 kg
Länge Netzanschlusskabel	5 m

Lieferumfang CTL SYS	Bestell-Nr.
Absaugmobil CLEANTEC CTL SYS Filtersack montiert, Saugschlauch Ø 27 mm x 3 m-AS mit Winkeldrehausgleich saugerseitig, Schlauchdepot, SYS-Dock mit T-LOC Funktion, Polsterdüse D 36 PD, Fugendüse D 36 FD-150, Tragegurt SYS-TG	584173

Lieferumfang Zubehör	Bestell-Nr.
1 SELFCLEAN Filtersack SC FIS-CT SYS/5 Für CTL SYS, optimale Ausnutzung des Filtersackvolumens und hohe Reißfestigkeit durch Filtervlies, Packungsinhalt 5 St.	500438
2 Longlife-Filtersack LL-FIS-CT SYS Für CTL SYS, aus hochfestem, langlebigem, 3-lagigem Polyester-Vlies, nur beim Aufsaugen nicht gesundheitsgefährdender Stäube verwendbar, Packungsinhalt 1 St.	500642
3 Hauptfilter HF-CT SYS Für CTL SYS, Packungsinhalt 1 St.	500558
4 Tragegurt SYS-TG Für CTL SYS und alle SYSTEMAINER, werkzeuglose Montage, Länge stufenlos einstellbar, max. Belastbarkeit 20 kg, Packungsinhalt 1 St.	500532
5 Saugschlauch D27x3m-AS Für CTL SYS, mit Winkeldrehausgleich saugerseitig, temperaturbeständig bis 70°C	500559
6 Polsterdüse D 36 PD Kunststoff, mit Bürsteneinsatz, passend für D27 und D36, Breite 120 mm	500592
7 Fugendüse D 36 FD-150 Kunststoff, mit Bürsteneinsatz, passend für D27 und D36, Länge 150 mm	500593
8 Boden-Reinigungsset D 36 BD 370 RS-Plus Handrohr gebogen D 36 HR-M, 3 Verlängerungsrohre D 36 VR-M, Bodendüse D 36 BD 370, im SYSTEMAINER SYS 2 T-LOC	497699

➔ Mehr Infos im Fachhandel oder unter www.festool.de/ctlsys

EINFACH SICHER.

Fest verbunden mit jedem Festool
Werkzeug: der **SERVICE all-inclusive***



„Ich wusste ja schon vor dem Kauf meiner Geräte, dass ich nicht nur perfekte Maschinen bekomme, sondern auch einen hervorragenden Service. Ich war rundum zufrieden mit der Bearbeitung meines Anliegens.“

Mirco Steffke, Tischler aus Berlin

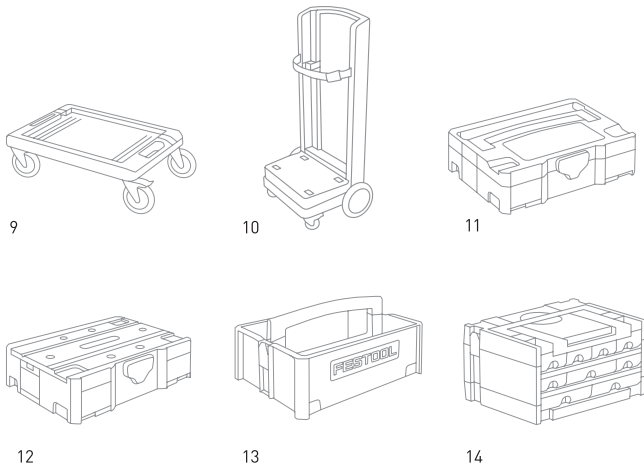

Lieferumfang	Systemzubehör	Bestell-Nr.
9	SYS-Cart RB SYS Zum leichten Transportieren von Systainern der Größe 1-5 und Sortainern, robuste Griffe, 4 Lenkrollen, davon 2 feststellbar, Grundfläche 360 x 520 mm, Tragfähigkeit 100 kg, Rollen Ø 100 mm, Gewicht 2,8 kg, im Karton	495020
10	SYS-Roll 100 Zum Transport von SYS Classic und SYS T-LOC, extra große Räder (Ø 200 mm) für einfache Treppengängigkeit, dreh- und fixierbare Frontrollen – wendig in alle Richtungen, inkl. Sicherheitsgurt, Tragkraft gesamt 100 kg, Tragkraft Schublade 5 kg, Rollen Ø vorne 75 mm, Rollen Ø hinten 200 mm, im Karton	498660
11	SYSTAINER T-LOC SYS 1 TL Dauerhafte Ordnung, maximale Übersicht, flexible Module; Abmessungen [L x B x H] 396 x 296 x 105 mm, Gewicht 1,3 kg	497563
12	SYSTAINER SYS-MFT Die mobile Werkbank mit Stauraum, alles immer griffbereit, koppelbar mit dem gesamten SYSTAINER-Programm (außer SYS-MINI), einfacher, gebündelter Transport, Abmessungen [L x B x H] 396 x 296 x 105 mm, Gewicht 2,0 kg	500076
13	SYS-ToolBox SYS-TB-1 Zum praktischen Transport von Handwerkzeug, Verbrauchsmaterial oder Zubehör	495024
14	SORTAINER SYS 3-SORT/9 Für CTL SYS, mit 6 kleinen Schubladen [L x B x T] 255 x 75 x 30 mm, 3 mittlere Schubladen [L x B x T] 255 x 165 x 30 mm, 9 Etikettenhalter, 16 Beschriftungsstreifen, Gewicht 5,1 kg	491985



SERVICE
all-inclusive



36 Monate Schutz vor Reparaturkosten

36 Monate Diebstahlschutz

15 Tage Kauf ohne Risiko

10 Jahre Ersatzteilverfügbarkeit

* Festool Maschine innerhalb von 30 Tagen nach Kauf online zu SERVICE all-inclusive registrieren und Servicebedingungen akzeptieren. Mehr Informationen zu den Servicebedingungen und Einschränkungen unter www.festool.de/service.



SERVICE all-inclusive: 36 Monate Kostenschutz-Garantie auch auf Verschleißteile, Diebstahlschutz und vieles mehr. Mehr Infos unter www.festool.de/service.



Altgeräte-Rücknahme, Recycling, Abfallvermeidung. Für eine saubere Umwelt. Mehr Infos unter www.festool.de.

FESTOOL

Werkzeuge für höchste Ansprüche

Festool GmbH

Wertstraße 20
73240 Wendlingen

TTS Tooltechnic Systems Deutschland GmbH Markenvertrieb Festool

Wertstraße 20
73240 Wendlingen

Produktanfragen und Ersatzteilbestellungen

Telefon: +49 (0)70 24/804-24010
Telefax: +49 (0)70 24/804-29699
E-Mail: vertrieb@tts-company.com

Garantieanmeldungen/Festool Service

Telefon: +49 (0)70 24/804-24108
Telefax: +49 (0)70 24/804-20608
E-Mail: festoolservice@tts-festool.com

Kundendienst Festool

Wertstraße 22
73240 Wendlingen

Reparaturen

Telefon: +49 (0)70 24/804-24400
Telefax: +49 (0)70 24/804-20298
E-Mail: service-de@tts-company.com

www.festool.de

Händler

Festool
CTLSYS
Gültig ab April 2015

Best.-Nr. 64809 DE/de



4 014549 246979

Vibrations- und Emissionswerte finden Sie in den Bedienungsanleitungen unter www.festool.de/vibration

Änderungen und Irrtümer vorbehalten. Alle Abbildungen sind unverbindlich. Erstellt für die Festool GmbH, 73240 Wendlingen, 04/2015.